

# Panasonic

## FM-AM 2-BAND RECEIVER

### RF-2400

Operating Instructions  
Bedienungsanleitung  
Istruzioni per l'uso  
Mode d'emploi  
Instrucciones de funcionamiento  
Gebruiksaanwijzing  
Bruksanvisning  
Betjeningsvejledning  
Instrukcja obsługi  
Návod k obsluze

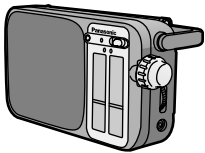

**Supplied accessory:** AC mains lead  
For UK: (RJA0053-2X)  
For others: (RJA0019-1X)  
●Use numbers indicated in parentheses when asking for replacement parts.

"EB" on the outer packing indicates United Kingdom.

Niniejsza instrukcja została opracowana na podstawie oryginalnej publikacji firmy MATSUSHITA ELECTRIC INDUSTRIAL CO., LTD.

Before connecting, operating or adjusting this product, please read these instructions completely. Please keep this manual for future reference.

EG EJ EB

## Specifications

**Radio frequency range:**  
**FM:** 87.50–108.00 MHz  
**AM:** 520–1610 kHz  
**Output jack:** Earphone, 8 Ω  
**Speaker:** 10 cm  
**Power output:** 770 mW (RMS...max.)  
**Power requirement:**  
**AC:** For Continental Europe 230 V, 50 Hz  
For UK 230–240 V, 50 Hz  
**DC:** 6 V (four R6/LR6, AA, UM-3 batteries)  
**Power consumption:** 3 W  
**Dimensions (W×H×D):** 234×122×82 mm  
**Mass (without battery):** 670 g  
**Play time:**

(When used at 25 °C on a flat, stable surface)

**Panasonic alkaline dry cell battery:**  
AM: About 47 hours  
FM: About 36 hours

The play time may be less depending on the operating conditions.

**Note:**  
Specifications are subject to change without notice.  
Mass and dimensions are approximate.

Matsushita Electric Industrial Co., Ltd.  
Osaka 542-8588, Japan

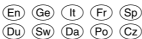



RQT5884-E  
F0101KY0

## Caution for AC Mains Lead

## (For United Kingdom)

("EB" area code model only)

For your safety, please read the following text carefully.

This appliance is supplied with a moulded three pin mains plug for your safety and convenience.  
A 5-ampere fuse is fitted in this plug.  
Should the fuse need to be replaced please ensure that the replacement fuse has a rating of 5-ampere and that it is approved by ASTA or BSI to BS1362.  
Check for the ASTA mark  or the BSI mark  on the body of the fuse.

If the plug contains a removable fuse cover you must ensure that it is refitted when the fuse is replaced.

If you lose the fuse cover the plug must not be used until a replacement cover is obtained.

A replacement fuse cover can be purchased from your local dealer.

### CAUTION!

IF THE FITTED MOULDED PLUG IS UNSUITABLE FOR THE SOCKET OUTLET IN YOUR HOME THEN THE FUSE SHOULD BE REMOVED AND THE PLUG CUT OFF AND DISPOSED OF SAFELY.  
THERE IS A DANGER OF SEVERE ELECTRICAL SHOCK IF THE CUT OFF PLUG IS INSERTED INTO ANY 13-AMPERE SOCKET.

If a new plug is to be fitted please observe the wiring code as stated below.

If in any doubt please consult a qualified electrician.

## ENGLISH

### Precautions

- If this unit is not used for a long period of time or is used only from an AC power source, remove all the batteries to prevent potential damage due to possible battery leakage.
- Avoid using or placing this unit near sources of heat.
- Avoid cuts, scratches, or poor connections in the AC mains lead, as they may result in possible fire or electric shock hazard. Also, excessive bending, pulling or splicing of the cord should be avoided.
- Do not unplug the AC mains lead by pulling on the cord. To do so may cause premature failure or shock hazard.
- Do not operate this unit on AC power in a bathroom, as a potential shock hazard may result.
- When not in use, disconnect the AC mains lead from the household mains socket.
- The function selector switch does not separate entire unit from mains even if in "[OFF]" position.
- To avoid product damage, do not expose this product to rain, water or other liquids.
- This speaker does not have magnetic shielding. Do not place it near televisions, personal computers or other devices easily influenced by magnetism.
- Do not play your headphones or earphones at a high volume.

### WARNING:

TO REDUCE THE RISK OF FIRE, ELECTRIC SHOCK OR PRODUCT DAMAGE, DO NOT EXPOSE THIS APPLIANCE TO RAIN, SPLASHING, DRIPPING OR MOISTURE.

### VAROITUS:

TULIPALO-, SÄHKÖISKUVAARAN TAI MUUN VAHINGON VÄHENTÄMISEKSI EI LAITETTA SAA ALTISTAA SATEELLE, ROISKEELLE, VESIPISAROILLE TAI KOSTEUEDELLE.



### ADVASEL:

FOR Å REDUSERE FAREN FOR BRANN, STRØMSJOKK ELLER SKADER PÅ PRODUKTET, MÅ DETTE APPARATET IKKE UTSETTES FOR REGN, VANNSPRUT, VANNDRÅPER ELLER FUKTIGHET.

## Power supply

FOR UNITED KINGDOM ONLY

READ THE CAUTION FOR THE AC MAINS LEAD ABOVE BEFORE CONNECTION.

- **Connecting AC mains lead **  
The included AC mains lead is for use with this unit only. Do not use it with other equipment.
- **Using dry cell batteries (not included) **  
Unplug the AC mains lead from the household mains socket and the AC IN socket on the unit.
  1. **Open the battery lid.**
  2. **Insert batteries in the designated order.**
    - ⓐ Four R6/LR6, AA, UM-3 batteries (not included)  
Press in towards the ⊖ end.

- **If the battery lid comes loose **  
Insert the protrusions on the lid into the cutouts on both sides of the compartment.

- Note:**
- Align the poles (+) and (−) properly when inserting the batteries.
  - Do not mix old and new batteries or different types of batteries.
  - Do not recharge ordinary dry cell batteries.
  - Remove the batteries if the unit is not to be used for a long time.
  - Do not use batteries if the covering has been peeled off.
- Mishandling of batteries can cause electrolyte leakage which can damage items the fluid contacts and may cause a fire.  
If electrolyte leaks from the batteries, consult your dealer.  
Wash thoroughly with water if electrolyte comes in contact with any part of your body.
  - If rechargeable batteries are to be used, rechargeable batteries manufactured by Panasonic are recommended.

## DEUTSCH



### Vorsichtsmaßnahmen

- Wenn das Gerät längere Zeit nicht verwendet oder ausschließlich mit Netzstrom betrieben werden soll, alle Batterien entfernen, um eine mögliche Beschädigung durch Auslaufen von Batterieelektrolyt zu verhindern.
- Die Verwendung und Aufstellung dieses Gerätes in der Nähe von Wärmequellen vermeiden.
- Zur Verhütung von Brand und elektrischem Schlag das Netzkabel vor Schnitten und Kratzern schützen und stets auf einwandfreien Anschluss achten. Außerdem darf das Netzkabel nicht geknickt, gespleißt oder überdehnt werden.
- Beim Abtrennen des Netzkabels darauf achten, immer am Netzstecker, nicht am Kabel selbst zu ziehen. Anderenfalls kann Kabelbruch auftreten und es besteht die Gefahr von elektrischem Schlag.
- Das Gerät nicht mid Netzstrom in einem Badezimmer betreiben, da die Gefahr von elektrischem Schlag besteht.
- Wenn das Gerät nicht verwendet wird, empfiehlt es sich, das Netzkabel von der Steckdose zu trennen.
- Der Funktionswählschalter trennt nicht die ganze anlage vom Hauptschalter, auch wenn er auf „[OFF]“ eingestellt ist.
- Um eine Beschädigung zu vermeiden, dieses Gerät nicht Regen, Wasser oder anderen Flüssigkeiten aussetzen.
- Diese Lautsprecherboxen sind nicht mit einer magnetischen Abschirmung ausgestattet. Sie dürfen daher nicht in der Nähe eines Fernsehgerätes, Personalcomputers oder anderen Gerätes aufgestellt werden, das für magnetische Einstrahlungen empfindlich ist.
- Nicht mit hoher Lautstärke mit dem Kopf- oder Ohrhörer hören.

### WARNUNG:

ZUR VERHÜTUNG VON BRAND- ODER STROMSCHLAGGEFAHR UND BESCHÄDIGUNG DIESES GERÄT VOR REGEN, SPRITZ- UND TROPFWASSER SOWIE NÄSSE SCHÜTZEN.

## Stromversorgung

- **Anschließen des Netzkabels **  
Das mitgelieferte Netzkabel dient nur für den Betrieb dieses Gerätes. Verwenden Sie es nicht für andere Geräte.
  - ⓐ An Netzsteckdose
- **Verwendung von Trockenzellenbatterien (separat erhältlich) **  
Ziehen Sie den Netzstecker aus der Wandsteckdose und der Strombuchse AC IN dieses Gerätes.
  1. **Öffnen Sie den Batteriedeckel.**
  2. **Setzen Sie die Batterien in der festgelegten Reihenfolge ein.**
    - ⓐ Vier Batterien vom Typ R6/LR6, AA, UM-3 (separat erhältlich)  
Drücken Sie die Batterien am (−) Ende hinein.

- **Falls sich der Batteriedeckel löst **  
Setzen Sie die Vorsprünge am Deckel in die Ausschnitte auf beiden Seiten des Batteriefaches ein.

### Hinweis:

- Beim Einsetzen der Batterie darauf achten, daß die Pole (+) und (−) richtig ausgerichtet sind.
- Keine alten und neuen Batterien oder verschiedene Batteriesorten zusammen verwenden.
- Nicht versuchen, normale Trockenzellenbatterien wieder aufzuladen.
- Alle Batterien entfernen, wenn das Gerät längere Zeit nicht verwendet werden soll.
- Streifen Sie nie den Schutzüberzug der Batterien ab, und benutzen Sie diese nicht, wenn der Schutzüberzug abgestreift wurde.
- Der falsche Umgang mit den Batterien kann zum Auslaufen des Elektrolyts führen. Ausgelaufener Elektrolyt kann die Innenteile, mit denen er in Kontakt kommt, beschädigen und einen Brand auslösen.
- Wenden Sie sich an Ihren Fachhändler, falls Elektrolyt aus den Batterien ausläuft.
- Falls Elektrolyt auf die Haut gelangt, waschen Sie die entsprechende Stelle sofort gründlich mit Wasser ab.
- Verbrauchte Batterien sachgerecht entsorgen.
- Bei Verwendung von Akkus sollten möglichst Akkus der Marke Panasonic benutzt werden.

## ITALIANO

### Precauzioni

- Se non si usa l'apparecchio per un lungo periodo di tempo, oppure se lo si usa soltanto con la corrente della rete, togliere tutte le pile per evitare danni potenziali causati da una loro eventuale perdita d'acido.
- Evitare di usare o di lasciare l'apparecchio vicino a fonti di calore.
- Fare attenzione a non tagliuzzare, danneggiare o collegare incorrettamente il cavo di alimentazione, perché ciò può causare pericoli d'incendio o scosse. Evitare inoltre di piegarlo eccessivamente, di tirarlo o di tagliarlo per allungarlo congiungendolo ad un altro.
- Non tirare il cavo di alimentazione per staccarlo dalla presa di corrente, perché altrimenti lo si può rovinare e causare pericoli di scosse.
- Non far funzionare l'apparecchio con la corrente della rete nella stanza da bagno, perché c'è pericolo di scosse.
- Quando non si usa l'apparecchio, staccare il cavo di alimentazione dalla presa di rete.
- La funzione interruttore selettore non separa l'intero apparecchio dalla linea principale perfino se nella posizione "[OFF]".
- Per evitare di danneggiare questo prodotto, non esporlo alla pioggia, all'acqua o ad altri liquidi.
- Questi diffusori non hanno la schermatura magnetica. Non metterli vicino al televisore, personal computer od altri dispositivi facilmente influenzati dal magnetismo.
- Non usare la cuffia o gli auricolari agli alti volumi del suono.

### ATTENZIONE:

PER RIDURRE I RISCHI DI INCENDIO, SCOSSE O DANNI AL PRODOTTO, NON ESPORLO ALLA PIOGGIA, SPRUZZI, GOCCIOLAMENTI O UMIDITÀ.

## Alimentazione

- **Collegamento del cavo di alimentazione **  
Il conduttore isolato a c.a. per la presa di rete in dotazione deve essere usato solo con questo apparecchio. Non usare con altri apparecchi.
  - ⓐ Alla presa di rete

- **Uso di batterie a secco (non incluse) **  
Disinserire il conduttore isolato a c.a. dalla presa di rete e dalla presa AC IN dell'apparecchio.
  1. **Aprire lo sportellino del vano batterie.**
  2. **Inserire le batterie nell'ordine indicato.**
    - ⓐ Quattro batterie R6/LR6/, AA, UM-3 (non incluse).  
Premere verso l'estremità (−).

- **Se lo sportellino delle batterie si allenta **  
Inserire le sporgenze dello sportellino nelle fessure che si trovano su entrambi i lati del vano batterie.

### Note:

- Nell'inserire la pila, fare attenzione ad allineare i poli (+) e (−) correttamente.
- Non installare assieme pile vecchie e pile nuove, o pile di tipo diverso.
- Non provare a ricaricare le normali pile a secco.
- Rimuovere tutte le pile se non si intende usare l'apparecchio per un lungo periodo di tempo.
- Non staccare la protezione delle batterie e non usarle se la protezione è stata staccata.
- Utilizzare le pile in modo inappropriato è causa di perdite di elettrolita che può danneggiare tutto quello con cui viene a contatto e può essere causa d'incendio.
- Se si verifica una perdita di elettrolita dalle pile, consultare il rivenditore in merito.
- Lavare bene con acqua le parti del corpo che venissero a contatto con l'elettrolita, in caso di perdita.
- Se si usano pile ricaricabili, si raccomandano quelle fabbricate da Panasonic.

## Solo per l'Italia

Il produttore "Matsushita Electric Industrial Co., Ltd., 1-4 Matsuo-cho, Kadoma, Osaka 571-8505 Giappone" di questo modello numero RF-2400, dichiara che esso è conforme al D.M. 28/08/1995 Nr. 548, ottemperando alle prescrizioni di cui al D.M. 25/06/1985 (paragrafo 3, Allegato A) e D.M. 27/08/1987 (paragrafo 3, Allegato I).

## IMPORTANT

The wires in this mains lead are coloured in accordance with the following code:

Blue: Neutral, Brown: Live.

As these colours may not correspond with the coloured markings identifying the terminals in your plug, proceed as follows:

The wire which is coloured Blue must be connected to the terminal which is marked with the letter N or coloured Black or Blue.

The wire which is coloured Brown must be connected to the terminal which is marked with the letter L or coloured Brown or Red.

**WARNING: DO NOT CONNECT EITHER WIRE TO THE EARTH TERMINAL WHICH IS MARKED WITH THE LETTER E, BY THE EARTH SYMBOL  OR COLOURED GREEN OR GREEN/YEL-LOW.**

**THIS PLUG IS NOT WATERPROOF—KEEP DRY.**

### Before use

Remove the connector cover.

## FRANÇAIS

### Précautions

- Si l'on ne prévoit pas d'utiliser l'appareil pendant longtemps ou s'il ne doit fonctionner que sur le secteur, sortir toutes les piles pour éviter tout dégât potentiel résultant d'une fuite d'électrolyte.
- Eviter d'utiliser et de placer l'appareil à proximité de sources de chaleur.
- Eviter d'entailler, rayer, ou mal raccorder le cordon d'alimentation secteur car cela pourrait provoquer un feu ou un choc électrique. Eviter également de trop plier le cordon, de tirer dessus et d'y faire des raccords.
- Ne pas débrancher le cordon d'alimentation secteur en tirant dessus, car cela pourrait l'abîmer prématurément ou provoquer un choc électrique.
- Ne pas faire fonctionner l'appareil sur le secteur dans une salle de bains, car cela pourrait provoquer un choc électrique.
- Quand on ne se sert pas de l'appareil, débrancher le cordon d'alimentation secteur de la prise secteur.
- Le sélecteur de fonction ne met pas l'appareil complètement hors tension, même si dans la position "[OFF]".
- Pour éviter tout dommage de l'appareil, ne pas exposer l'appareil à la pluie, à l'eau ni à aucun autre liquide.
- Ces enceintes n'ont pas de blindage magnétique. Ne pas les placer près de téléviseurs, ordinateurs ou autres dispositifs dont le fonctionnement peut être facilement affecté par un champ magnétique.
- A pleine puissance, l'écoute prolongée du baladeur peut endommager l'oreille de l'utilisateur.

### AVERTISSEMENT:

POUR REDUIRE TOUT RISQUE DE FEU, DE CHOC ELECTRIQUE OU DE DOMMAGE DU PRODUIT, NE PAS EXPOSER CET APPAREIL A LA PLUIE, AUX ECLABOUSSURES, A L'EGOUTTEMENT NI A L'HUMIDITE.

## Alimentation électrique

- **Connexion du cordon d'alimentation secteur **  
Le cordon d'alimentation secteur inclus n'est utilisable qu'avec cet appareil. Ne pas l'utiliser avec un autre équipement.
  - ⓐ Vers la prise d'alimentation secteur domestique

- **Utilisation des piles sèches (non fournies) **

Débrancher le cordon d'alimentation secteur de la prise secteur et de la prise AC IN de l'appareil.

1. **Ouvrir le couvercle de piles.**
2. **Insérer les piles dans l'ordre indiqué.**
  - ⓐ Quatre piles R6/LR6, UM-3 (non fournies)  
Enfoncer vers le côté (−).

- **Si le couvercle de piles se détache **

Insérer les saillies du couvercle dans les découpes des deux côtés du compartiment.

### Remarque:

- Aligner correctement les pôles (+) et (−) lors de l'insertion de la batterie.
- Ne pas mélanger des vieilles piles avec des neuves ou des piles de type différent.
- Ne pas recharger les piles sèches ordinaires.
- Retirer toutes les piles si l'appareil doit rester longtemps inutilisé.
- N'enlevez pas la protection des piles, ne les utilisez pas si celle-ci a été retirée.
- Une mauvaise manipulation des piles peut entraîner une fuite d'électrolyte qui peut endommager les articles entrant en contact avec le fluide et peut provoquer un incendie.
- Si de l'électrolyte fuit des piles, consulter le revendeur.
- Bien laver à l'eau toute partie du corps avec laquelle l'électrolyte est entrée en contact.
- Si l'on doit utiliser des batteries rechargeables, il est recommandé d'utiliser des batteries rechargeables de marque Panasonic.

## ESPAÑOL

### Precauciones

- Si no piensa utilizar el aparato durante mucho tiempo, o si va a utilizarlo conectado a una fuente de CA solamente, no se olvide de quitar todas las pilas para evitar los daños que podrían causar sus posibles fugas de electrolito.
- Evite utilizar o poner este aparato cerca de fuentes de calor.
- Evite estropear el cable de alimentación de CA y procure que las conexiones estén bien hechas. En caso contrario, podría producirse un incendio o una sacudida eléctrica. Evite también doblarlo en exceso, tirar de él o empalmarlo.
- No desconecte el cable de alimentación de CA tirando de él porque podría estropearse prematuramente o producir una sacudida eléctrica.
- No utilice el aparato con alimentación de CA en un cuarto de baño porque podría producirse una sacudida eléctrica.
- Cuando no lo utilice, desconecte el cable de alimentación de CA de la toma de CA.
- Aún cuando el selector de función esté en la posición "[OFF]", la unidad sigue unida a la alimentación.
- Para evitar que se estropee el aparato, no lo exponga a la lluvia, al agua ni a otros líquidos.
- Estos altavoces no disponen de blindaje magnético. No los ponga cerca de televisores, ordenadores personales y otros dispositivos a los que afecte fácilmente el magnetismo.
- No haga funcionar sus auriculares a alto volumen.

### AVISO:

PARA REDUCIR EL RIESGO DE INCENDIOS, SACUDIDAS ELÉCTRICAS O DAÑOS EN EL APARATO, NO LO EXPONGA A LA LLUVIA, SALPICADURAS, GOTEO O HUMEDAD.

## Fuente de alimentación

- **Conectando el cordón de alimentación de CA **  
El cordón suministrado de CA es para ser usado sólo con este aparato. No lo use con otro equipo.
  - ⓐ A la toma de corriente

- **Usando pilas secas (no incluidas) **  
Desenchufe el cordón de alimentación del enchufe doméstico de CA y del enchufe AC IN del aparato.
  1. **Abra la tapa de las pilas.**
  2. **Inserte las pilas en el orden designado.**
    - ⓐ Cuatro pilas R6/LR6, AA, UM-3 (no incluidas)  
Empuje hacia adentro del extremo (−).

- **Si se afloja la tapa de las pilas **  
Inserte las protuberancias de la tapa en los recortes de ambos lados del compartimento.

### Nota:

- Alinee las polaridades (+) y (−) correctamente cuando inserte la pila.
- No mezcle pilas viejas y nuevas o tipos diferentes de pilas.
- No recargue pilas secas ordinarias.
- Quite todas las pilas si el aparato no va a ser utilizado durante mucho tiempo.
- No pele el revestimiento de las pilas y no las utilice si no lo tienen.
- El mal manejo de las pilas puede causar fugas en el electrolito, lo que puede dañar objetos que entran en contacto con él y puede causar un incendio.
- Si hay fuga del electrolito de las pilas, consulte con su distribuidor.
- Lave conscientemente con agua si el electrolito entra en contacto con cualquier parte de su cuerpo.
- Si van a utilizarse baterías recargables, se recomiendan las fabricadas por Panasonic.

**How to replace the fuse**  
The location of the fuse differ according to the type of AC mains plug (figures A and B). Confirm the AC mains plug fitted and follow the instructions below.  
Illustrations may differ from actual AC mains plug.

1. Open the fuse cover with a screwdriver.

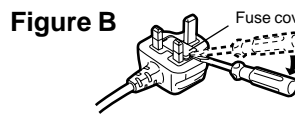
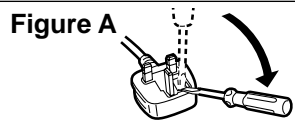

2. Replace the fuse and close or attach the fuse cover.

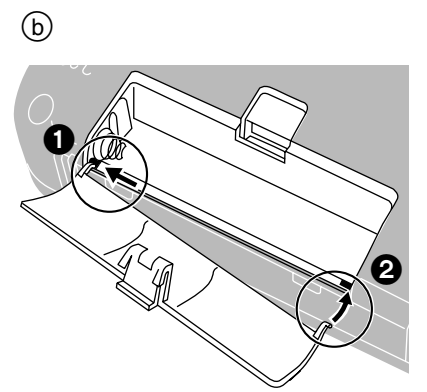
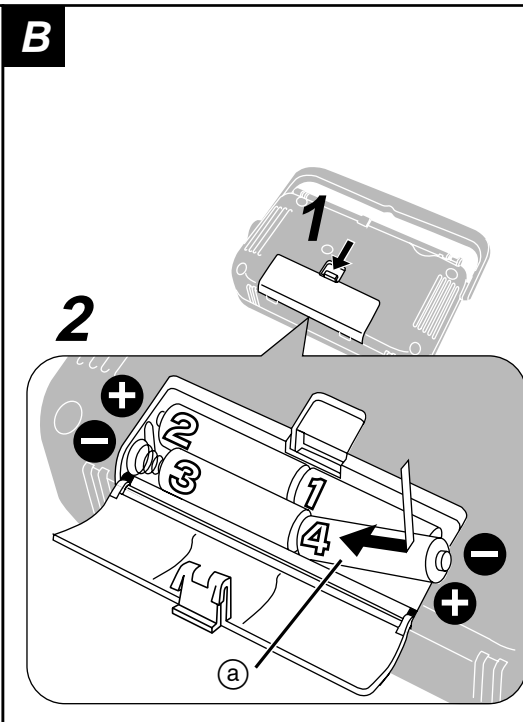
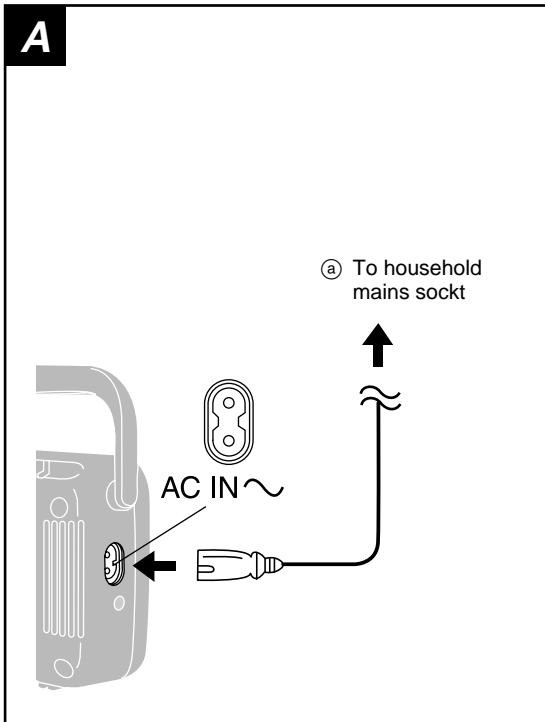
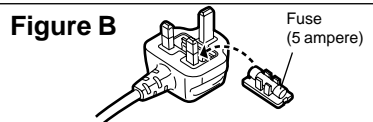
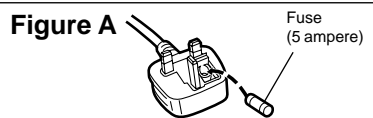

## NEDERLANDS

### Voorzorgsmaatregelen

- Indien het apparaat voor geruime tijd niet wordt gebruikt of uitsluitend op netstroom wordt gebruikt, verwijder dan alle batterijen om mogelijke beschadiging als gevolg van lekkende batterijen te voorkomen.
- Plaats of gebruik dit apparaat liefst niet in de buurt van warmtebronnen.
- Vermijd insnjdingen, krassen of slechte verbindingen in het netsnoer, daar dit resulteren in brand of blootstelling aan elektrische schokken. Vermijd ook overmatig buigen, trekken of splitsen van het netsnoer.
- Trek niet aan het snoer zelf wanneer u het netsnoer uit het stopcontact verwijderd. Dit kan resulteren in vroegtijdige defecten of blootstelling aan elektrische schokken.
- Gebruik het apparaat niet op netstroom in een badkamer, daar dit elektrische schokken kan veroorzaken.
- Wanneer u het apparaat niet gebruikt, haal dan het netsnoer uit het stopcontact.
- De functie selector schakelaar sluit niet het gehele toestel af van de netspanning, zelfs als het in de "OFF" stand staat.
- Om productbeschadiging te voorkomen, dit product niet blootstellen aan regen, water of andere vloeistoffen.
- Deze luidsprekers zijn niet voorzien van een magnetische afscherming. Plaats deze luidsprekers derhalve niet dicht bij tv-toestellen, personal-computers of andere apparaten die gemakkelijk door magnetisme worden beïnvloed.
- Luister niet door de hoofdtelefoon of oortelefoon met een hoog volume.

**WAARSCHUWING:**  
TENEINDE HET GEVAAR VOOR BRAND, ELEKTRISCHE SCHOK OF PRODUCTBESCHADIGING TE REDUCEREN, MAG DIT APPARAAT NIET AAN REGEN, SPATTEND WATER, DRUIPEND WATER OF VOCHT WORDEN BLOOTGESTELD.

### Voeding

- **Aansluiten van het netsnoer** Het bijgeleverde netsnoer kan alleen met dit apparaat worden gebruikt. Gebruik het niet met andere apparaten.
- ⓐ Naar stopcontact

- **Gebruik van droge batterijen (niet bijgeleverd)** Trek de stekker van het netsnoer uit het stopcontact, en trek de contraststekker uit de AC IN-aansluiting van het apparaat.

1. **Open het deksel van het batterijvak.**
2. **Plaats de batterijen in de aangegeven volgorde.**
  - ⓐ Vier R6/LR6, AA of UM-3 batterijen. (niet bijgeleverd)
  - Druk de batterijen tegen de (⊖) kant aan.

- **Als het deksel van het batterijvak losraakt** Steek de uitsteeksel op het deksel in de uitsparingen aan de beide zijanten van het batterijvak.

### Opmerking:

- Plaats de polen (+) en (-) in de juiste richting en plaats de batterij op de juiste wijze.
- Meng geen oude en nieuwe batterijen of verschillende typen batterijen.
- Laad de gewone droge-cel batterijen niet opnieuw op.
- Verwijder alle batterijen wanneer u het apparaat voor langere tijd niet gaat gebruiken.
- Beschadig het omhulsel van de batterij en niet en gebruik gaan batterijen met een beschadigd omhulsel.
- Verkeerd gebruik van de batterijen kan leiden tot lekkage van elektrolyt, dat voorwerpen die ermee in aanraking komen kan beschadigen en brand kan veroorzaken.
- Als elektrolyt uit de batterijen lekt, neemt u contact op met uw dealer.
- Als elektrolyt op enige plaats op uw lichaam komt, wast u deze grondig schoon met water.
- Draag bij tot het behoud van het milieu.
- Lege en oplaadbare batterijen mogen niet bij het huisvuil worden geplaatst.
- Bij gebruik van oplaadbare batterijen, is het aan te bevelen dat u Panasonic oplaadbare batterijen gebruikt.

## SVENSKA

### Försiktighetsåtgärder

- Om apparaten inte används under en längre period, eller om den bara drivs med nätspänning, tag då ur alla batterierna för att förhindra skada till följd av batteriläckage.
  - Undvik hack och skrämor, eller dålig anslutning av nätkabeln, då det kan medföra brandfara eller risk för elektriska stötar. Undvik också att kraftigt böja, dra i eller slita upp nätkabeln.
  - Avlägsna inte nätkabeln genom att dra i den. Det kan förkorta apparatens livslängd eller orsaka risk för stötar.
  - Använd inte apparaten ansluten till nätspänning i badrum, då det kan orsaka risk för stötar.
  - Drag ur nätkabeln från vägguttaget då apparaten inte används.
  - Även om funktionsväljaren är i "OFF"-läge, har fortfarande en del av apparaten nätspänning.
  - För att undvika skada på produkten, utsätt inte denna produkt för regn, vatten eller andra vätskor.
- Norsk**
- För å hindre at produktet tar skade, må det ikke utsettes for regn, vann eller annen væske.
- Suomi**
- Vahingon vältämiseksi ei tättä toutetta saa altistaa sateelle, vedelle tai muillekaan nesteille.
  - Dessa högtalare är inte magnetiskt avskärmede. Placera dem inte nära TV-apparater, persondatorer eller andra apparater som lätt påverkas av magnetism.
  - Använd inte dina hörlurar eller öronmusslor på hög volym.

**VARNING:**  
FÖR ATT MINSKA RISK FÖR BRAND; ELSTÖTAR OCH PRODUKTSKADA, UTSÄTT INTE DENNA APPARAT FÖR REGN, VATTENSTÄNK, VATTENDROPPAR ELLER FUKT.

**VAROITUS:**  
TULIPALO-, SÄHKÖISKUVAARAN TAI MUUN VAHINGON VÄHENTÄMISEKSI EI LAITETTA SAA ALTISTAA SATEELLE, ROISKEELLE, VESIPISAROILLE TAI KOSTEUELLE.

**ADVARSEL:**  
FOR Å REDUSERE FAREN FOR BRANN, STRØMSJOKK ELLER SKADER PÅ PRODUKTET, MÅ DETTE APPARATET IKKE UTSETTES FOR REGN, VANNSPRUT, VANNDRÅPER ELLER FUKTIGHET.

### Nätdel

- **Anslutning av nätkabeln** Den medföljande nätkabeln är endast avsedd för användning med denna enhet. Använd den inte med någon annan utrustning.
- ⓐ Till ett vägguttag
- **Användning av torrbatterier (medföljer ej)** Koppla bort nätkabeln från vägguttaget och från uttaget AC IN på denna enhet.
  1. **Öppna batterilocket.**
  2. **Sätt i batterierna i den angivna ordningen.**
    - ⓐ Fyra batterier av storlek AA, R6/LR6, UM-3 (medföljer ej)
    - Sätt i med ändan (⊖) först.

- **Om batterilocket råkar lossna** För in utspårningen på locket i skårorna på båda sidorna om facket.

### Ovservera:

- Kontrollera att batteriet sätt i med polerna (+) och (-) rättvända.
- Blanda inte gamla och nya batterier och ej heller olika batterityper.
- Försök aldrig att ladda vanliga torrbatterier.
- Tag ur alla batterierna om apparaten inte används under en längre tid.
- Skala inte av batteriets ytmateriale och använd det inte om ytmaterialet har skalats bort.
- Felaktig hantering av batterier kan leda till läckage av elektrolytvätska som kan skada omgivande föremål eller rentav orsaka brand.
- Kontakta din handlare om elektrolytvätska läcker från batterierna.
- Tvätta noga av med vatten om elektrolytvätskan kommer i kontakt med huden.
- Om uppladdningsbara batterier används rekommenderas uppladdningsbara batterier som är tillverkade av Panasonic.

## DANSK

### Sikkerhedsforskrifter

- Tag alle batterierne ud for at forhindre risiko for beskadigelse forårsaget af evt. batteriudsvivning, hvis apparatet ikke skal anvendes i længere tid eller udelukkende skal strømforsynes af lysnettet.
- Undgå at bruge eller anbringe apparatet i nærheden af varmesteder.
- Undgå ridser eller revner i netledningen såvel som dårlig tilslutning af denne, da dette kan give risiko for brand og elektriske stød. Undgå ligeledes at bøje og trække i eller splejse ledningen.
- Tag ikke netledningen ud af forbindelse ved at trække i den. Dette kan resultere i funktionsfejl og kan give stød.
- Anvend ikke apparatet med lysnettet i badeværelset, da det kan give stød.
- Tag netledningen ud af stikkontakten i lysnettet, når apparatet ikke skal anvendes.
- Funktionsvælgerknappen afbryder ikke apparatet fra nettet selv i "OFF" stilling.
- For at undgå at dette produkt lider skade, må det ikke udsættes for regn, vand eller andre væsker.
- Disse højttalere er ikke magnetisk afskærmede. De må derfor ikke anbringes i nærheden af fjernsyn, personlige computere eller andre apparater, som nemt kan påvirkes af magnetisme.
- Brug ikke hoved- eller øretelefonen med høj lydstyrke.

**ADVARSEL:**  
FOR AT MINDSKE RISIKOEN FOR BRAND, ELEKTRISK STØD ELLER BESKADIGELSE AF PRODUKTET, MÅ DETTE APPARAT IKKE UDSÆTTES FOR REGN, VANDSTÆNK, VANDDRYP ELLER FUGT.

### Strømforsyning

- **Tilslutning af netledning** Den medfølgende netledning er kun til brug med dette apparat. Benyt den ikke sammen med andet udstyr.
- ⓐ Til stikkontakt i væggen

- **Anvendelse af tørbatterier (medfølger ikke)** Tag netledningen ud af stikkontakten og AC IN bøsningen på apparatet.

1. **Åbn batteridækslet.**
2. **Isæt batterier i den foreskrevne rækkefølge.**
  - ⓐ Fire R6/LR6, AA, UM-3 batterier (medfølger ikke)
  - Tryk ind mod (⊖) enden.

- **Hvis batteridækslet går løs** Sæt fremspringende på dækslet ind i udskæringerne på begge sider af batterirummet.

### Bemærk:

- Sørg for at polerne (+) og (-) vender rigtigt, når batteriet sættes i.
- Lad være med at blande gamle og nye eller forskellige typer batterier.
- Forsøg aldrig at oplade almindelige eller alkaliske batterier.
- Tag alle batterierne ud, hvis apparatet ikke skal anvendes i længere tid.
- Lad være med at fjerne batteriernes isolering. Benyt ikke batterier, hvis isolering er fjernet.
- Hvis batterier behandles forkert, kan der lække elektrolyt (syre) fra dem. Denne væske kan beskadige de genstande, den kommer i kontakt med, ligesom den kan forårsage brand.
- Kontakt forhandleren, hvis der lækker elektrolyt (syre) fra batterierne.
- Skyl omhyggeligt med vand, hvis du har fået elektrolyt (syre) på huden.
- Hvis genopladelige batterier benyttes i waymanen, tilrådes det at benytte batterier af mærket Panasonic.

## POLSKI

### Ostrzeżenia

- Jeżeli urządzenie nie będzie używane przez dłuższy okres czasu, lub będzie używane tylko przy zasilaniu z sieci, prosimy usunąć wszystkie baterie, aby zapobiec ewentualnemu uszkodzeniu urządzenia w wyniku możliwego wycieku elektrolitu z baterii.
- Należy unikać używania lub umieszczania urządzenia w pobliżu grzejników.
- Przycięcie, zadrapanie, lub słaby kontakt kabla sieciowego może być przyczyną pożaru lub porażenia prądem. Należy także unikać silnego zginania, ciągnięcia, lub zwijania kabla.
- Nie wolno wyjmować wtyczki sieciowej z kontaktu ciągnąc za kabel. Może to spowodować przedwczesne zużycie lub niebezpieczeństwo porażenia.
- Nie wolno używać urządzenia przy zasilaniu sieciowym w łazience—może to spowodować porażenie elektryczne.
- Gdy urządzenie nie jest używane, wyjmij wtyczkę sieciową z gniazdka.
- Przełącznik funkcji (SELECTOR) nie odłącza urządzenia od sieci, nawet jeśli jest ustawiony w pozycji „OFF”.
- Aby uniknąć uszkodzenia niniejszego urządzenia, nie należy narażać go na deszcz, wodę lub inne płyny.
- Niniejsze głośniki nie posiadają ekranu magnetycznego. Nie należy umieszczać ich w pobliżu odbiorników telewizyjnych, komputerów osobistych lub innych urządzeń podanych na zakłócenia magnetyczne.
- Nie ustawiaj zbyt dużej sily głosu.

**OSTRZEŻENIE:**  
ABY ZREDUKOWAĆ RYZYKO POŻARU, PORĄŻENIA PRĄDEM LUB USZKODZENIA PRODUKTU, NIE NALEŻY TEGO URZĄDZENIA NARAŻAĆ NA DESZCZ, CHLAPANIE, KAPANIE LUB WILGOĆ.

### Zasilanie

- **Podłączanie kabla zasilającego prądu zmiennego** Wchodzący w skład wyposażenia kabel zasilający prądu zmiennego jest przeznaczony tylko dla tego urządzenia. Nie używaj go do zasilania innego urządzenia.
- ⓐ Do gniazdka sieciowego

- **Wykorzystywanie suchych baterii (nie należy do wyposażenia)** Wyłącz kabel zasilający z domowego gniazdka sieciowego oraz z gniazdka AC IN w urządzeniu.

1. **Otwórz pokrywę baterii**
2. **Wstaw baterie w określony sposób.**
  - ⓐ Cztery baterie R6/LR6, AA, UM-3 (nie należy do wyposażenia)
  - Naciskaj w kierunku końca oznaczonego (⊖).

- **Jeżeli pokrywa baterii poluzuje się** Wstaw występy na pokrywie do wycięć po obu stronach komory.

### Uwaga:

- Wkładając baterie, pamiętaj o właściwym ułożeniu biegunów (+) i (-).
- Nie używaj równocześnie baterii starych i nowych, ani baterii różnych typów.
- Nie próbuj doładowywać zwykłych baterii.
- Wyjmij wszystkie baterie, jeśli urządzenie przez dłuższy czas nie będzie używane.
- Nie zdejmaj z baterii plastikowej osłony i nie używaj baterii ze zdartą osłoną.
- Niewłaściwe obchodzenie się z bateriami może spowodować wyciek elektrolitu, mogącego uszkodzić stykające się z nim obiekty, a nawet doprowadzić do pożaru.
- Jeśli z baterii wycieknie elektrolit, skontaktuj się z punktem sprzedaży.
- Jeśli jakkolwiek część Twojego ciała zetknie się z elektrolytem, przemyj ją starannie wodą.
- Gdy mają zostać użyte akumulatorki, zalecane są akumulatorki produkowane przez firmę Panasonic.

## ČESKY

### Bezpečnostní upozornění

- Není-li přístroj delší dobu v provozu, nebo je-li napájen pouze ze sítě, vyjměte všechny baterie, aby nedošlo k případnému poškození přístroje vytékajícím elektrolytem z poškozené baterie.
- Nepoužívejte ani neumísťujte přístroj do blízkosti zdrojů tepla.
- Chraňte síťový přívod před mechanickým poškozením, zvláště před přestřížením, a zkratováním, a dbejte též na správné připojení, aby nedošlo k požáru nebo úrazu elektrickým proudem. Síťový přívod příliš neohýbejte, netahejte za něj ani jej nenastavujte.
- Při vytahování síťového přívodu ze zásuvky netahejte za samotný přívod, ale za síťovou vidlici. Jinak by mohlo dojít k poškození síťového přívodu, popř. k úrazu el. proudem.
- Nikdy nezapojíte přístroj do sítě v koupelně, neboť je zde zvýšené nebezpečí úrazu el. proudem.
- Pokud přístroj nebudete používat, vytáhněte síťový přívod ze síťové zásuvky.
- Přepínač SELECTOR neodpojuje kompletně přístroj od sítě, ani když je v poloze „OFF”.
- Abyste předešli poškození tohoto výrobku, nevystavujte jej dešti, vodě či jiným tekutinám.
- Tyto reproduktory nejsou vybaveny magnetickým stíněním. Neumísťujte je do blízkosti televizorů, osobních počítačů nebo jiných zařízení, jejichž funkce lze snadno ovlivnit magnetickým polem.
- Nikdy neposlouchejte při vysoké úrovni hlasitosti.

**UPOZORNĚNÍ:**  
ABYZE PŘEDEŠLI NEBEZPEČÍ POŽÁRU, ÚRAZU ELEKTRICKÝM PROUDEM NEBO NEBEZPEČÍ POŠKOZENÍ TOHOTO VÝROBKU, CHRAŇTE TOTO ZAŘÍZENÍ PŘED DEŠTĚM, POSTŘÍKÁNÍM, KAPAJÍCÍ VODOU ČI VLHKOSTÍ.

**POZOR!**  
V PŘÍSTROJI JE VYSOKÉ NAPĚTÍ. PŘED ODEJMUTÍM KRYTU NUTNO VYJMOUT VIDLICI SÍŤOVÉHO PŘÍVODU ZE ZÁSUVKY.

### Napájecí napětí

- **Zapojení kabelu střídavého napájení** Přiložený kabel je určen výhradně pro použití stouto jednotkou. Nepoužívejte ji s jiným zařízením.
- ⓐ K zásuvce sítě

- **Použití suchých bateriových článků (nejsou obsaženy v dodávce)** Napájecí kabel vyjmout ze zásuvky z jednotky.

1. **Otevřete kryt baterií.**
2. **Vložte baterie ve správném pořadí.**
  - ⓐ Čtyři baterie typu R6/LR6, AA, UM-3 (nejsou obsaženy v dodávce)
  - Přitiskněte jejich záporný konec (⊖).

- **Jestliže se kryt baterií uvolňuje** Vychýlky na krytu vložte do otvorů na obou stranách pouzdra.

### Roznámka:

- Dbejte na to, aby při vkládání baterie byla správně dodržena polarita (+) a (-).
- Nemíchejte staré a nové baterie nebo baterie různých typů.
- Nenabíjejte běžné suché články.
- Nebudete-li přístroj delší dobu používat, vyjměte všechny baterie.
- Nesloupávejte kryt baterií a nepoužívejte je, jestliže byl jejich kryt již odstraněn.
- Nesprávné zacházení s baterií může vést k vytěčení elektrolytu, který může poškodit předměty, se kterými se dostane do styku, a může způsobit oheň.
- Jestliže elektrolyt vyteče z baterie, obraťte se na autorizovaný servis.
- Dostane-li se elektrolyt do kontaktu s jakoukoli částí Vašeho těla, pečlivě ji omyjte vodou.
- Jestliže chcete použít akumulátorové baterie, doporučujeme použít akumulátorové baterie Panasonic.

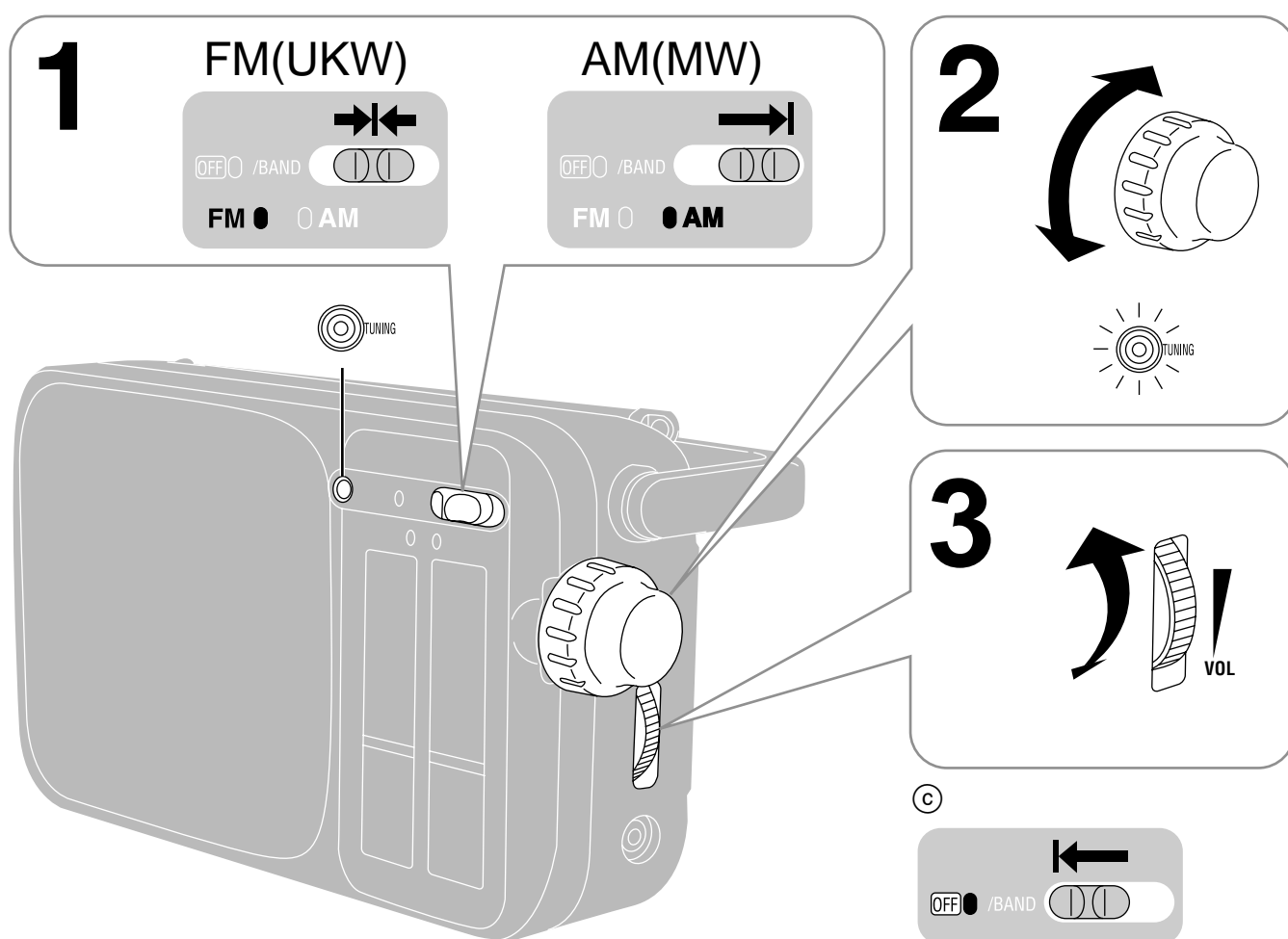

## ENGLISH

## DEUTSCH

## ITALIANO

## FRANÇAIS

## ESPAÑOL

**Listening to the radio**

1. Set **[OFF]/BAND** to FM or AM.  
FM indicator turns orange.  
AM indicator turns orange.
2. Tune to a station.  
[TUNING] lamp lights when tuned.
3. Adjust the volume.

■ **To turn the radio off** (C)  
Set **[OFF]/BAND** to **[OFF]**.  
OFF indicator turns orange.

■ **To adjust the antenna** (D)

FM: Pull out the telescopic antenna and adjust its length and angle for optimum reception.  
AM: The unit has a built-in ferrite antenna, so try various directions for optimum reception.

■ **Using an earphone (not included)** (E)

Sound is not heard from the speaker.  
Plug type: 3.5 mm, monoaural  
If a gritty noise is heard, wipe away the dirt on the plug.

**Maintenance**

■ **To clean this unit, wipe with a soft, dry cloth.**  
If the surfaces are extremely dirty, use a soft cloth dipped in a soap-and-water solution or a weak detergent solution.

- Never use alcohol, paint thinner or benzine to clean this unit.
- Before using chemically treated cloth, read the instructions that came with the cloth carefully.

**Radio hören**

1. Stellen Sie **[OFF]/BAND** auf FM oder AM ein.  
Die UKW-Anzeige wechselt auf Orange.  
Die MW-Anzeige wechselt auf Orange.
2. Stimmen Sie einen Sender ab.  
Wenn ein Sender abgestimmt ist, leuchtet die [TUNING]-Anzeige.
3. Stellen Sie die Lautstärke ein.

■ **Ausschalten des Radios** (C)

Stellen Sie **[OFF]/BAND** auf **[OFF]** ein.  
Die OFF-Anzeige wechselt auf Orange.

■ **Einstellen der Antenne** (D)

UKW: Ziehen Sie die Teleskopantenne aus, und stellen Sie ihre Länge sowie ihren Winkel für optimalen Empfang ein.  
MW: Das Gerät hat eine eingebaute Ferritantenne. Drehen Sie das Geräte in die Richtung des besten Empfangs.

■ **Verwendung eines Ohrhörers (separat erhältlich)** (E)

Die Tonwiedergabe erfolgt nicht über den Lautsprecher.  
Steckertyp: 3,5 mm, Mono  
Falls ein kratziges Rauschen zu hören ist, muß der Stecker abgerieben werden, um Schmutz oder Staub zu entfernen.

**Pflege**

■ **Entfernen Sie Schmutzflecken mit einem weichen, trockenen Tuch.**  
Bei hartnäckiger Verschmutzung feuchten Sie ein weiches Tuch mit Seifenlauge oder einem neutralen Reinigungsmittel an.

- Verwenden Sie auf keinen Fall Alkohol, Farbverdünner oder Benzin zum Reinigen dieser Anlage.
- Vor Gebrauch eines chemisch behandelten Reinigungstuchs lesen Sie bitte die dem Tuch beiliegende Gebrauchsanweisung.

**Ascolto della radio**

1. Impostare **[OFF]/BAND** su FM o AM.  
L'indicatore FM diventa arancione.  
L'indicatore AM diventa arancione.
2. Sintonizzarsi su una stazione.  
Quando si è effettuata la sintonizzazione, la spia [TUNING] si accende.
3. Regolare il volume.

■ **Per spegnere la radio** (C)

Impostare **[OFF]/BAND** su **[OFF]**.  
L'indicatore OFF diventa arancione.

■ **Per regolare l'antenna** (D)

FM: Estrarre l'antenna telescopica e regolare la sua lunghezza e la sua angolazione per ottenere la ricezione ottimale.  
AM: L'apparecchio è dotato di un'antenna di ferrite incorporata, provare vari orientamenti per ottenere la ricezione ottimale.

■ **Uso di un auricolare (non incluso)** (E)

Il suono non viene emesso dall'altoparlante.  
Tipo a spinotto: 3,5 mm, mono  
Se si sente del rumore, togliere lo sporco dalla spina.

**Manutenzione**

■ **Per pulire questo sistema, usare un panno morbido e asciutto.**  
Se elettrico superfici sono molto sporche, usare un panno morbido inumidito con acqua e sapone o con una soluzione detergente leggera.

- Per pulire il sistema non si deve mai usare alcol, solventi o benzina.
- Prima di usare un panno trattato chimicamente, leggere attentamente le istruzioni che lo accompagnano.

**Ecoute de la radio**

1. Mettre **[OFF]/BAND** sur FM ou AM.  
Le témoin FM devient orange.  
Le témoin AM devient orange.
2. Syntoniser une station.  
Le témoin [TUNING] s'allume lorsque la station est syntonisée.
3. Régler le volume.

■ **Pour couper la radio** (C)

Mettez **[OFF]/BAND** sur **[OFF]**.  
Le témoin OFF devient orange.

■ **Réglage de l'antenne** (D)

FM: Tirer l'antenne télescopique vers l'extérieur et régler sa longueur et son orientation de manière que la réception soit la meilleure possible.  
AM: Cet appareil possède une antenne de ferrite incorporée; essayer de l'orienter de diverses manières pour trouver la réception optimale.

■ **Utilisation des écouteurs (non fournis)** (E)

Les enceintes n'émettent aucun son.  
Type de fiche: 3,5 mm, monoral  
Si l'on entend un bruit de "friture", nettoyer la saleté de la fiche.

**Entretien**

■ **Utilisez un chiffon doux et sec pour nettoyer cette chaîne.**  
Si les surfaces sont très sales, utilisez un chiffon doux légèrement imbibé d'une solution d'eau et de savon ou une solution faiblement détergente.

- N'utilisez jamais d'alcool, de diluants de peinture ou de benzine pour nettoyer cette chaîne.
- Avant d'utiliser un tissu à traitement thermique, lisez attentivement la notice l'accompagnant.

**Para escuchar la radio**

1. Ajuste **[OFF]/BAND** en FM o AM.  
El indicador de FM se vuelve anaranjado.  
El indicador de AM se vuelve anaranjado.
2. Sintonice una estación.  
La lámpara [TUNING] se ilumina cuando está sintonizado.
3. Ajuste el volumen.

■ **Para apagar la radio** (C)

Ajuste **[OFF]/BAND** en **[OFF]**.  
El indicador OFF se vuelve anaranjado.

■ **Para ajustar la antena** (D)

FM: Jale hacia afuera la antena telescópica y ajuste su longitud y ángulo para una óptima recepción.  
AM: El aparato tiene una antena de ferrita incorporada; pruebe varias direcciones para una óptima dirección.

■ **Usando un audífono (no incluido)** (E)

El sonido no se oye por el altavoz.  
Tipo de clavija: 3,5 mm, monoaural  
Si se oye un ruido áspero, limpie la suciedad de la clavija.

**Mantenimiento**

■ **Para limpiar el aparato, utilice un paño suave y seco.**  
Si las superficies están muy sucias, utilice un paño suave humedecido en una solución de jabón y agua o una solución de detergente suave.

- No utilice nunca alcohol, diluyente de pintura ni bencina para limpiar el aparato.
- Antes de utilizar paños tratados químicamente lea atentamente las instrucciones incluidas con el paño.

D

## FM (UKW)

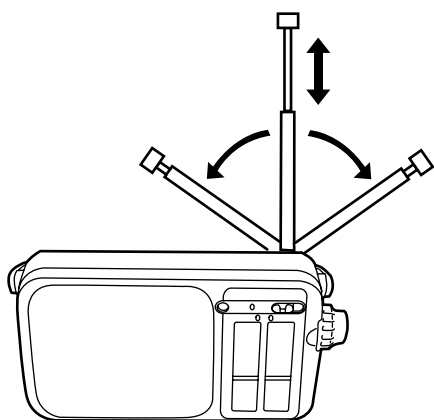

## AM (MW)

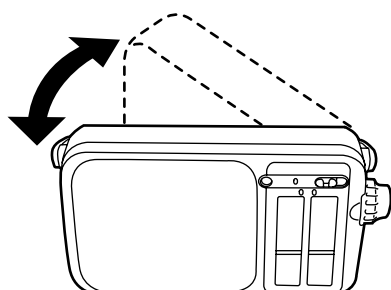

E

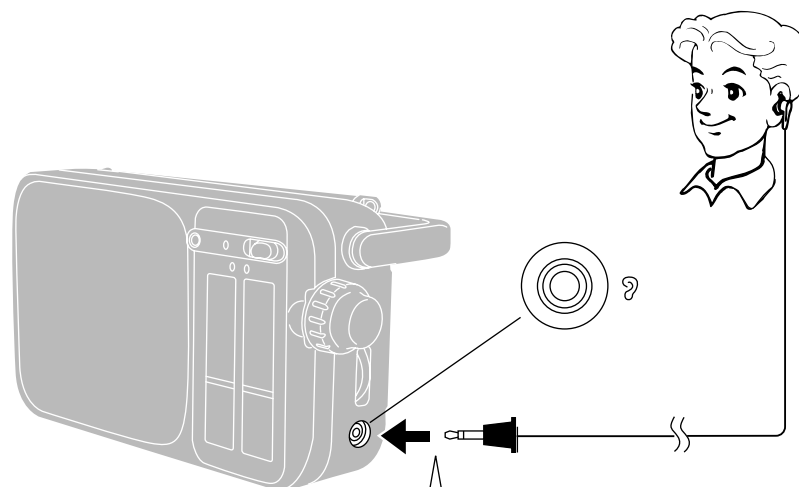

Plug in firmly.  
Fest hineinstecken.  
Inserire bene.  
Brancher fermement.  
Enchufe a fondo.

Stevig insteken.  
Tryck in ordentligt.  
Sæt stikket helt ind.  
Włóż wtyk dokładnie.  
Pevně zasuňte.

## NEDERLANDS

## Luisteren naar de radio

1. Stel [OFF]/BAND in op FM of AM.  
De FM indicator wordt oranje.  
De AM indicator wordt oranje.

2. Stem af op een zender.  
Het [TUNING] lampje gaat branden wanneer op een zender is afgestemd.

3. Stel het volumeniveau in.

■ Uitschakelen van de radio (Ⓢ)  
Stel [OFF]/BAND in op [OFF].  
De OFF indicator wordt oranje.

■ Afstellen van de antenne

FM: Trek de telescoopantenne uit en stel de lengte en de hoek ervan af op de beste ontvangst.

AM: Het apparaat heeft een ingebouwde ferritantenne, dus verander de richting van het apparaat voor de beste ontvangst.

■ Gebruik van een oortelefoon (niet bijgeleverd)

Het geluid wordt niet door de luidspreker voortgebracht.  
Stekkerstype: 3,5 mm, mono  
Indien u een knarsend geluid hoort, moet u het vuil op de stekker eraf vegen.

## Onderhoud

■ Reinig de buitenkant van het apparaat met een zachte, droge doek.

Voor het verwijderen van hardnekkig vuil, gebruik u een zachte doek die u bevochtigt met een oplossing van water en zeep of een mild reinigingsmiddel.

• Gebruik nooit alcohol, verfverdunder of benzine om dit apparaat te reinigen.

• Alvorens een chemisch behandelde doek te gebruiken, moet u de bij de doek horende instructies zorgvuldig doorlezen.

## SVENSKA

## Att lyssna till radion

1. Ställ [OFF]/BAND på FM eller AM.  
Indikatorn FM blir orange.  
Indikatorn AM blir orange.

2. Ställ in en station.  
Lampnan [TUNING] tänds vid inställning.

3. Justera volymnivån.

■ Att slå av radion (Ⓢ)  
Ställ [OFF]/BAND på [OFF].  
Indikatorn OFF blir orange.

■ Justering av antennen

FM: Dra ut teleskopantennen och justera dess längd och vinkel tills mottagningen är den bästa möjliga.

AM: Enheten har en inbyggd ferritantenn, så vrid enheten i olika riktningar tills mottagningen är den bästa möjliga.

■ Användning av en hörteltelefon (medföljer ej)

Ljudet från högtalarna hörs inte.  
Kontakttyp: 3,5 mm, enkanalig  
Om ljudet knastrar, rengör kontaktpluggen.

## Underhåll

■ Torka av enheten med en mjuk torr trasa för att göra rent enheten.

Använd en mjuk trasa som doppats i en lösning av tvål och vatten eller ett svagt rengöringsmedel, om ytorna är kraftigt smutsade.

• Använd aldrig alkohol, målarthinner eller ren bensin för att rengöra enheten.

• Innan kemiskt behandlade rengöringsdukar används, bör anvisningarna som medföljer duken läsas igenom noggrant.

## DANSK

## Lytning til radio

1. Sæt [OFF]/BAND til FM eller AM.  
FM-indikatoren skifter til orange.  
AM-indikatoren skifter til orange.

2. Indstilling på en station.  
[TUNING] lampen lyser, når det indstilles.

3. Justering af lydstyrken.

■ Slukning af radioen (Ⓢ)  
Sæt [OFF]/BAND til [OFF].  
OFF-indikatoren skifter til orange.

■ Justering af antennen

FM: Træk teleskopantennen ud og juster dens længde og vinkel for optimal modtagning.

AM: Apparatet er forsynet med en indbygget ferritantenne, så forsøg med forskellige retningsindstillinger for at finde den optimale modtagning.

■ Anvendelse af øretelefon (medfølger ikke)

Lyden høres ikke fra højttaleren.  
Stiktype: 3,5 mm, mono  
Tør stikket rent for snavs, hvis der frembringes en skrattende støj.

## Vedligeholdelse

■ Hvis apparatet er tilsmudset, rengøres det med en blød, tør klud.

Hvis overfladerne er meget snavsede, kan kluden fugtes med en mild sæbeopløsning. Tør efter med en blød, tør klud.

• Brug aldrig sprit, fortynder, rensbenzin eller andre opløsningsmidler til rengøringen.

• Før du evt. benytter en kemisk imprægneret klud, bør du omhyggeligt læse den vejledning, som fulgte med kluden.

Der tages forbehold for trykfejle.

## POLSKI

## Słuchanie radia

1. Przeważ [OFF]/BAND na FM lub AM.  
Wskaźnik FM staje się pomarańczowy.  
Wskaźnik AM staje się pomarańczowy.

2. Nastaw odbiornik na stację.  
Po nastrojeniu stacji zapala się lampka [TUNING].

3. Wyreguluj siłę głosu.

■ Aby wyłączyć radio (Ⓢ)  
Przeważ [OFF]/BAND na [OFF].  
Wskaźnik OFF staje się pomarańczowy.

■ Ustawienie anteny

FM: Wyciągnij antenę teleskopową i ustaw jej długość oraz kąt tak, aby uzyskać optymalny odbiór.

AM: Urządzenie posiada wbudowaną antenę ferrytową, poprośbuj ustawić aparat w różnym kierunku tak, aby uzyskać optymalny odbiór.

■ Korzystanie ze słuchawek (nie należą do wyposażenia)

Dźwięk nie jest wtedy słyszalny w głośniku.  
Typ wtyczki: 3,5 mm, mono  
Jeśli słychać trzaski oczyść wtyczkę z brudu.

## Konserwacja

■ Aby oczyścić urządzenie, wytrzyj je miękką, suchą szmatką.

Jeśli obudowa urządzenia jest bardzo brudna, użyj miękkiej szmatki zwilżonej roztworem mydła w wodzie, lub słabym roztworem detergentu.

• Nigdy nie używaj alkoholu, rozpuszczalnika do farb lub benzyny do czyszczenia niniejszego urządzenia.

• W razie używania chemicznie impregnowanej ściereczki, starannie przeczytaj zalecenia dołączone do ściereczki.

„Czynności wykonywane przez zakłady usługowe polegające na sprawdzeniu: działania, parametrów technicznych, czyszczeniu głowic i toru taśmy, regulacji i czyszczeniu mechanizmu, strojeniu programatorów, wymianie żarówek i bezpieczników—nie są zaliczane do ilości napraw stanowiących podstawę wymiany sprzętu zgodnie z §36, pkt. 1.3. Uchwały Nr. 71 Rady Ministrów z 1983.06.13., opublikowanej w Monitorze Polskim Nr. 21 z 1983.06.29.”  
„Uszkodzenia mechaniczne, termiczne, chemiczne zewnętrznych części metalowych i z tworzyw sztucznych oraz sznury przyłączeniowe, słuchawkowe—nie podlegają gwarancji.”

## ČESKY

## Poslech rádia

1. Nastavte [OFF]/BAND na FM nebo AM.  
Indikátor FM se vybarví oranžově.  
Indikátor AM se vybarví oranžově.

2. Naladte stanici.  
Indikátor [TUNING] se rozsvítí po dobu ladění.

3. Nastavení hlasitosti.

■ Vypnutí přijmače (Ⓢ)  
Nastavte [OFF]/BAND na [OFF].  
Indikátor OFF se vybarví oranžově.

■ Nastavení antény

FM: Vysuňte teleskopickou anténu a nastavte její délku a úhel tak, abyste dosáhli nejlepšího příjmu.

AM: Protože jednotka obsahuje vestavěnou ferritovou anténu, pokuste se nastavit celou jednotku tak, abyste dosáhli nejlepšího příjmu.

■ Použití sluchátek (nejsou obsaženy v dodávce)

Zvuk z reproduktorů je potlačen.  
Typ konektoru: monofonní 3,5 mm jack  
Jestliže je slyšet skřípavý zvuk, očistěte z konektoru nečistoty.

## Údržba

■ Přístroj oťete měkkou suchou látkou.

Pokud je povrch přístroje silně znečištěn, použijte látku lehce navlhčenou mýdlovým nebo slabým saponátovým roztokem.

• Nikdy nepoužívejte líh, ředidlo nebo benzín pro čištění tohoto přístroje.

• Před použitím chemicky impregnované látky si prosím pečlivě přečtěte návod k utěrce přiložený.