

INSTRUKCJA OBSŁUGI

ProLite

LCD Monitor

ProLite XUB2493HS
ProLite XU2493HS

Bardzo dziękujemy za wybranie monitora LCD firmy iiyama. Zalecamy, abyś poświęcił kilka minut i dokładnie przeczytał tę krótką, lecz wyczerpującą instrukcję, zanim zainstalujesz i włączysz monitor. Przechowuj tę instrukcję w bezpiecznym miejscu do wykorzystania w przyszłości.

POLSKI

DEKLARACJA ZGODNOŚCI Z WYMAGANAMI OZNAKOWANIA CE

Niniejszy monitor LCD jest zgodny z wymaganiami następujących Dyrektyw WE/UE: 2014/30/UE "Dyrektywa EMC", 2014/35/UE "Dyrektywa niskiego napięcia", 2009/125/WE "Dyrektywa ErP" i 2011/65/UE "Dyrektywa RoHS".

Wymogi dotyczące odporności na zakłócanie spełniane są w przypadku użytkowania urządzenia w budynkach mieszkalnych, biurowych i rzemieślniczych, a także małych zakładach, zarówno wewnątrz budynków, jak i poza nimi. Wszystkie miejsca użytkowania urządzenia charakteryzują się dostępem do publicznej sieci zasilania niskim napięciem.

IYAMA CORPORATION: Wijkermeerstraat 8, 2131 HA Hoofddorp, The Netherlands

Model Nr. : PL2493H



Zalecamy recykling starego sprzętu. Wszelkie informacje na ten temat można znaleźć klikając link Poland na międzynarodowej stronie internetowej firmy iiyama pod adresem <http://www.iiyama.com>

- Rezerwujemy sobie prawo do zmiany danych technicznych bez uprzedzenia.
- Wszystkie znaki towarowe używane w tej instrukcji obsługi stanowią własność ich odpowiednich właścicieli.
- Jako partner ENERGY STAR®, firma iiyama potwierdza, że niniejsze urządzenie spełnia wytyczne ENERGY STAR® dotyczące wydajności energetycznej.
- Ten produkt kwalifikuje się do oznaczenia ENERGY STAR® w opcji ustawień fabrycznych i jest to ustawienie, w którym zostaje osiągnięta oszczędność energii. Zmiana fabrycznych ustawień obrazu lub włączenie innych funkcji zwiększy zużycie energii, które może przekroczyć limity niezbędne do zakwalifikowania się do oznaczenia ENERGY STAR®.
- Numer rejestracyjny w systemie EPREL XUB2493HS-B5 : 1312052, XU2493HS-B5 : 1312035

SPIS TREŚCI

W TROSCE O TWOJE BEZPIECZEŃSTWO	1
ZALECENIA DOTYCZĄCE BEZPIECZEŃSTWA	1
SPECJALNE UWAGI NA TEMAT MONITORÓW LCD	3
OBSŁUGA KLIENTA.....	3
CZYSZCZENIE	3
ZANIM URUCHOMISZ MONITOR	4
WŁĄCZNIWOŚCI	4
KONTROLA ZAWARTOŚCI OPAKOWANIA	4
KORZYSTANIE Z RAMIENIA LUB STOJAKA.....	5
MONTAŻ I DEMONTAŻ STOPKI : ProLite XUB2493HS.....	7
MONTAŻ I DEMONTAŻ STOPKI : ProLite XU2493HS.....	8
ELEMENTY STERUJĄCE I ZŁĄCZA : ProLite XUB2493HS	9
ELEMENTY STERUJĄCE I ZŁĄCZA : ProLite XU2493HS.....	10
PODŁĄCZANIE MONITORA : ProLite XUB2493HS	11
PODŁĄCZANIE MONITORA : ProLite XU2493HS	12
ODŁĄCZANIE MONITORA	13
USTAWIENIA KOMPUTERA.....	13
REGULACJA WYSOKOŚCI I KĄTA WIDZENIA : ProLite XUB2493HS..	14
REGULACJA KĄTA WIDZENIA : ProLite XU2493HS	15
OBSŁUGA MONITORA	16
ZAWARTOŚĆ MENU REGULACJA.....	17
FUNKCJA CZUWANIA	24
ROZWIĄZYWANIE PROBLEMÓW	25
INFORMACJE NA TEMAT RECYKLINGU	26
DODATEK	27
DANE TECHNICZNE : ProLite XUB2493HS-B5	27
DANE TECHNICZNE : ProLite XU2493HS-B5	28
WYMIARY : ProLite XUB2493HS.....	29
WYMIARY : ProLite XU2493HS	29
SYNCHRONIZACJA.....	30

W TROSCE O TWOJE BEZPIECZEŃSTWO

ZALECENIA DOTYCZĄCE BEZPIECZEŃSTWA

OSTRZEŻENIE

ZAPRZESTAŃ UŻYTKOWANIA MONITORA, GDY CZUJESZ, ŻE WYSTĘPUJE JAKIŚ PROBLEM

Gdy zauważysz jakiegokolwiek nienormalne zjawiska, takie jak dym, dziwne dźwięki lub opary, odłącz monitor i natychmiast skontaktuj się z centrum serwisowym firmy iiyama. Dalsze używanie monitora może być niebezpieczne i spowodować pożar lub porażenie prądem elektrycznym.

NIGDY NIE ZDEJMUJ OBUDOWY

Wewnątrz monitora znajdują się obwody wysokiego napięcia. Zdjęcie obudowy może narazić na niebezpieczeństwo pożaru lub porażenia prądem elektrycznym.

NIE WKŁADAJ ŻADNYCH PRZEDMIOTÓW DO MONITORA

Nie dopuszczaj do sytuacji, aby we wnętrzu monitora znalazły się jakiegokolwiek ciała stałe lub płyny, na przykład woda. W razie takiego zdarzenia, natychmiast odłącz monitor i skontaktuj się ze swym dostawcą lub z centrum serwisowym firmy iiyama. Używanie monitora z jakimikolwiek obcymi obiektami wewnątrz może spowodować pożar, porażenie prądem elektrycznym lub uszkodzenie.

USTAW MONITOR NA PŁASKIEJ, STABILNEJ POWIERZCHNI

Monitor może spowodować obrażenia ciała w razie upadku lub upuszczenia.

NIE UŻYWAJ MONITORA W POBLIŻU WODY

Nie używaj monitora w miejscach, gdzie mogłoby dojść do spryskania lub oblania monitora wodą, ponieważ mogłoby to spowodować pożar lub porażenie prądem elektrycznym.

MONITOR NALEŻY UŻYWAĆ PRZY OKREŚLONYM ZASILANIU

Zadbaj, aby monitor był używany tylko przy określonym zasilaniu energią elektryczną. Korzystanie z zasilania o niewłaściwym napięciu spowoduje nieprawidłowe działanie i może spowodować pożar lub porażenie prądem elektrycznym.

CHROŃ PRZEWODY

Nie rozciągaj, ani nie zginaj przewodu zasilającego, ani przewodu sygnałowego. Nie kładź monitora, ani żadnych innych ciężkich przedmiotów na przewodach. W przypadku uszkodzenia, przewody mogą spowodować pożar lub porażenie prądem elektrycznym.

NIEKORZYSTNE WARUNKI POGODOWE

Zaleca się nie używać monitora w czasie silnej burzy z wyładowaniami, ponieważ ustawiczne zaniki zasilania mogą spowodować nieprawidłowe działanie. Zaleca się także nie dotykać wtyczki w takich okolicznościach, ponieważ mogłoby to spowodować porażenie prądem elektrycznym.

UWAGA

MIEJSCE USTAWIENIA MONITORA

Nie ustawiaj monitora w miejscach, gdzie mogą wystąpić nagle zmiany temperatury lub w przestrzeniach wilgotnych, zapylnych lub zadymionych, ponieważ mogłyby to spowodować pożar, porażenie prądem elektrycznym lub uszkodzenie. Należy również unikać takich miejsc, gdzie słońce świeci wprost na monitor.

NIE UMIESZCZAJ MONITORA W MIEJSCACH STWARZAJĄCYCH ZAGROŻENIE

W przypadku ustawienia monitora w nieodpowiednim miejscu, monitor może przewrócić się i spowodować obrażenia ciała. Należy także zadbać, aby na monitorze nie były umieszczone żadne ciężkie przedmioty. Wszystkie przewody powinny być ułożone w taki sposób, aby dzieci nie mogły ich pociągać, co mogłoby spowodować obrażenia ciała.

UTRZYMUJ DOBRĄ WENTYLACJĘ

Monitor jest zaopatrzony w szczeliny wentylacyjne, aby chronić go przed przegrzaniem. Zasłonięcie tych szczelin może spowodować pożar. W celu zapewnienia odpowiedniego przepływu powietrza, monitor powinien być ustawiony w odległości przynajmniej 10cm (lub 4 cale) od jakichkolwiek ścian. Po usunięciu stopy, otwory wentylacyjne mogą zostać zasłonięte. Może to doprowadzić do przegrzania i spowodować uszkodzenia lub pożar. Należy zadbać o to żeby otwory wentylacyjne zawsze pozostawały odsłonięte. Ustawianie monitora na tylnej stronie, na boku lub do góry nogami, lub na dywanie albo innym miękkim materiale może także spowodować zagrożenie.

ODŁĄCZ PRZEWODY PRZED PRZESTAWIENIEM MONITORA

Przed przemieszczeniem monitora wyłącz zasilanie, odłącz abel zasilający od gniazdka oraz zadбай o odłączenie przewodu sygnałowego. Jeżeli nie odłączysz tych przewodów, może dojść do pożaru lub porażenia prądem elektrycznym.

ODŁĄCZAJ PRZEWODY MONITORA

Gdy monitor ma nie być używany przez długi okres czasu, zaleca się pozostawienie monitora z odłączonymi przewodami.

PRZY ODŁĄCZANIU PRZEWODU CHWYTAJ WTYCZKĘ

Aby odłączyć zasilacz, kabel zasilający lub kabel sygnałowy, zawsze odłączaj je trzymając za wtyczkę. Nigdy nie ciągnij samego przewodu, ponieważ może to spowodować pożar lub porażenie prądem elektrycznym.

NIE DOTYKAJ WTYCZEK WILGOTNYMI DŁONIAMI

Wymywanie lub wkładanie wtyczki do gniazda wilgotnymi dłońmi może być przyczyną porażenia prądem elektrycznym.

UMIESZCZANIE MONITORA NA KOMPUTERZE

Upewnij się, czy komputer jest wystarczająco wytrzymały, aby utrzymać masę monitora, ponieważ w przeciwnym razie może dojść do uszkodzenia komputera.

UWAGA NA RĘCE I PALCE!

- Zachowaj ostrożność przy zmianie kąta ustawienia monitora, aby nie przygnieść sobie palców albo dłoni.
- Zachowaj ostrożność, by nie przytrzasnąć palców w czasie regulacji wysokości stopki i kąta nachylenia. (Tylko w przypadku monitorów z regulacją wysokości.)

UWAGA ODNOŚNIE UŻYTKOWANIA 24/7

Monitor nie został zaprojektowany do użytku 24/7 w dowolnym środowisku.

UWAGA DOTYCZĄCA MONTAŻU NA ŚCIANIE

Ten produkt nie jest przeznaczony do zastosowań digital signage (elektronicznych nośników reklamowych), takich jak montaż na ścianie.

INNE ZALECENIA

ZALECENIA DOTYCZĄCE ERGONOMII

W celu wyeliminowania zmęczenia oczu nie używaj monitora ustawionego na jasnym tle lub w ciemnym pomieszczeniu. Aby zapewnić optymalne warunki oglądania, monitor powinien być ustawiony na wysokości tuż poniżej poziomu oczu i w odległości 40-60 cm (16-24 cali) od oczu. Kiedy używa się monitora przez długi okres czasu, zalecane jest przerywanie pracy co godzinę na dziesięć minut, ponieważ ciągłe patrzenie na ekran może spowodować przemęczenie wzroku.

SPECJALNE UWAGI NA TEMAT MONITORÓW LCD

Przedstawione poniżej objawy są zjawiskami normalnymi w przypadku monitorów LCD i nie wskazują problemu.

INFO

- Przy pierwszym włączeniu monitora LCD, obraz może nie być dopasowany do obszaru wyświetlania ze względu na typ używanego komputera. W takim przypadku należy ustawić obraz we właściwym położeniu.
- W zależności od używanego wzoru na pulpicie, możesz stwierdzić niewielką nierównomierność jasności ekranu.
- Ze względu na właściwości ekranu LCD, po przełączeniu wyświetlanego obrazu może utrzymywać się powidok poprzedniego ekranu, jeśli ten sam obraz był wyświetlany przez kilka godzin. W takim przypadku, dzięki zmianie obrazu lub wyłączeniu zasilania na kilka godzin następuje powolna regeneracja ekranu.

OBSŁUGA KLIENTA

INFO

- Gdy musisz zwrócić swoje urządzenie do naprawy, a oryginalne opakowanie zostało wyrzucone, prosimy o skontaktowanie się ze swym dostawcą lub z centrum serwisowym firmy iiyama w celu uzyskania porady lub zastępczego opakowania.

CZYSZCZENIE

OSTRZEŻENIE

- Jeśli podczas czyszczenia monitora dojdzie do wpadnięcia jakichkolwiek materiałów lub rozlania na monitor takich płynów jak woda, natychmiast odłącz kabel zasilający i skontaktuj się ze swym dostawcą lub z centrum serwisowym firmy iiyama.

UWAGA

- Przed rozpoczęciem czyszczenia monitora, należy ze względów bezpieczeństwa wyłączyć zasilanie i odłączyć przewody monitora.

INFO

- W celu ochrony panelu wyświetlacza LCD nie używaj twardych przedmiotów, aby nie doszło do zarysowania lub zatarcia ekranu.
- Nigdy nie stosuj żadnego z wymienionych poniżej silnych rozpuszczalników. Powodują one uszkodzenia obudowy i ekranu LCD.

Rozcieńczalnik	Środki do czyszczenia w aerozolu
Czysta benzyna	Wosk
Środki czyszczące o działaniu ściernym	Rozpuszczalniki kwasowe lub zasadowe
- Skutkiem pozostawiania obudowy przez długi okres czasu w zetknięciu z jakimikolwiek produktami z gumy lub tworzyw sztucznych może być degeneracja lub odbarwienie materiału obudowy.

OBUDOWA Plamy można usuwać za pomocą ściereczki lekko zwilżonej roztworem łagodnego detergentu. Następnie należy wytrzeć obudowę miękką suchą szmatką.

EKRAN LCD Zaleca się okresowe czyszczenie za pomocą miękkiej, suchej szmatki. Nie należy używać papierowych chusteczek higienicznych, ponieważ mogą one powodować uszkodzenia ekranu LCD.

ZANIM URUCHOMISZ MONITOR

WŁAŚCIWOŚCI

- ◆ Obsługuje rozdzielczości do 1920 × 1080
- ◆ Wysoki kontrast 1000:1 (typowy), dostępna funkcja Kontrast podwyższony / Jasność 250 cd/m² (typowy)
- ◆ Szybki czas reakcji 4 ms (gray - gray)
- ◆ Redukcja niebieskiego światła
- ◆ Cyfrowe wygładzanie znaków
- ◆ Głośniki Stereo 2 × 2W
- ◆ Zgodność ze standardem ENERGY STAR®
- ◆ Funkcja czuwania
- ◆ Zgodność ze standardem zamocowania VESA (100mm×100mm)
- ◆ Miejsce na blokadę zabezpieczającą

KONTROLA ZAWARTOŚCI OPAKOWANIA

Wraz z monitorem LCD dostarczane są wymienione poniżej akcesoria. Sprawdź, czy znajdują się one w opakowaniu. Jeżeli brakuje któregoś z poniższych elementów lub jest on uszkodzony, należy powiadomić o tym sprzedawcę lub najbliższego przedstawiciela firmy iiyama.

- Kabel zasilający*¹
- Podstawa stopki*³
- Instrukcja bezpieczeństwa
- Kabel HDMI
- Ramię stopki
- Skrócona instrukcja obsługi
- Podstawa stopki ze śrubą*²
- Śrubokręt

UWAGA

*¹ Parametry znamionowe kabel zasilającego dla obszarów, gdzie stosowane jest napięcie 120V w sieci, wynoszą 10A/125V. Jeżeli korzystasz z zasilania o wyższych parametrach znamionowych niż podane powyżej, musi być stosowany kabel zasilający o parametrach znamionowych 10A/250V. Pamiętaj, iż używanie nieoryginalnego kabla zasilającego skutkuje utratą wszelkich praw gwarancyjnych. Konieczne jest używanie zatwierdzonego kabel zasilającego o specyfikacji równej lub lepszej od H05VVF, 3G, 0,75mm².

*² Tylko dla ProLite XUB2493HS

*³ Tylko dla ProLite XU2493HS

KORZYSTANIE Z RAMIENIA LUB STOJAKA

UWAGA

- Przed instalacją upewnij się, że ściana, suficie lub ramię pulpitu wytrzyma ciężar monitora i mocowania.
- Zakres regulacji kąta : do 23° w tył i 5° do przodu

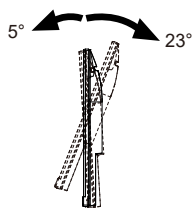

< RAMIĘ WYŚWIETLACZA LUB RAMIĘ STOJAKA NA BIURKO >

UWAGA

Aby zamocować monitor, biorąc pod uwagę grubość stopnia montażowego, w przypadku korzystania z ramienia wyświetlacza lub stojaka na biurko, należy dokręcić śruby M4 (4 szt.), których długość "L" wynosiła 7 mm. Dłuższa śruba może uszkodzić części elektryczne wewnątrz monitora i w konsekwencji doprowadzić do porażenia prądem lub uszkodzenia monitora.

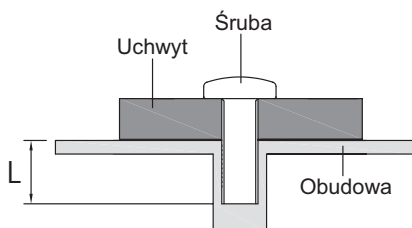

[OBRÓT OBRAZU]

• ProLite XUB2493HS

Zestaw dotykowy jest przystosowany do wyświetlania obrazu zarówno w trybie krajobrazowym jak i portretowym.

Aby odpowiednio obrócić również zawartość całego ekranu, potrzebne jest odpowiednie oprogramowanie.

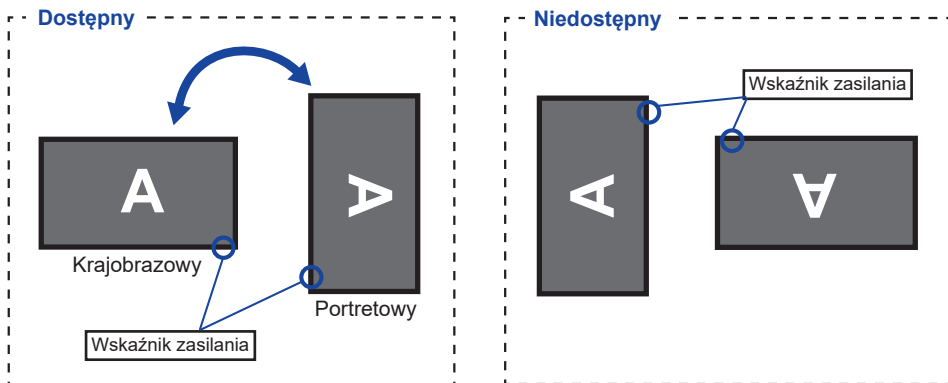

Z Stojak:

UWAGA

- Ustaw maksymalną wysokość panelu LCD przed obrotem panelu.
- Próba obracania panelu siłą bez regulacji wysokości stojaka może spowodować uszkodzenie panelu lub stojaka.

• ProLite XU2493HS

Zaprojektowany, do użytkowania w trybie krajobrazowym.

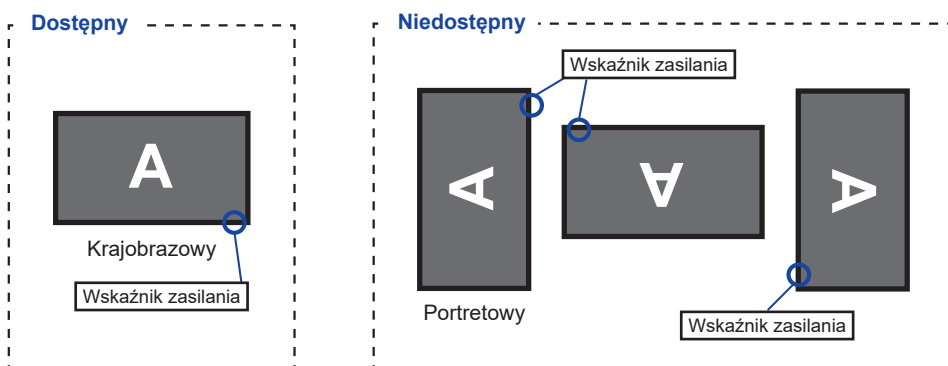

MONTAŻ I DEMONTAŻ STOPKI : ProLite XUB2493HS

UWAGA

- Umieścić monitor na stabilnej powierzchni. Monitor może spowodować obrażenia ciała lub uszkodzenia w razie upadku lub upuszczenia.
- Nie narażaj monitora na większe wstrząsy, gdyż może to doprowadzić do jego uszkodzenia.
- Przed zdemontowaniem lub zamontowaniem stojaka odłącz przewody monitora, aby uniknąć porażenia prądem elektrycznym lub uszkodzenia.

<Montaż>

- ① Umieść kawałek miękkiego materiału na stole, by zabezpieczyć monitor przed zadrapaniem. Połóż monitor płasko na stole przodem do dołu.
- ② Zainstaluj Ramię stopki na monitorze, a następnie dokręć „śrubę skrzydełkową” za pomocą dostarczonego śrubokręta aby ją zabezpieczyć.

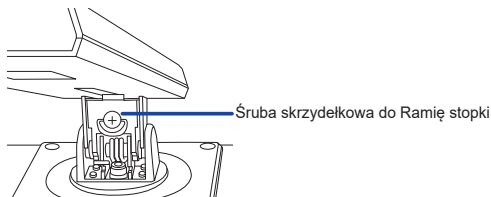
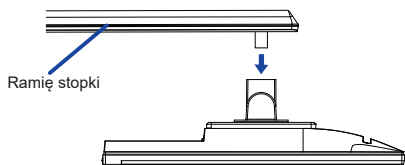

- ③ Zainstaluj Podstawę stopki na Ramię stopki, a następnie dokręć „śrubę skrzydełkową”, aby ją zabezpieczyć.

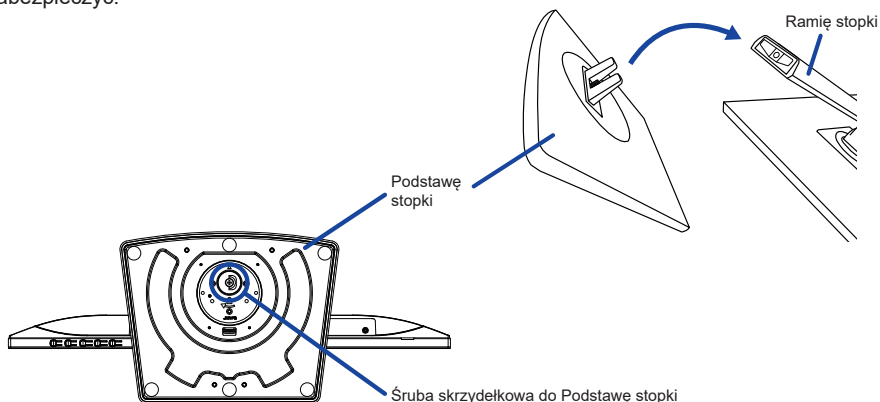

<Demontaż>

- ① Umieść kawałek miękkiego materiału na stole, by zabezpieczyć monitor przed zadrapaniem. Połóż monitor płasko na stole przodem do dołu.
- ② Poluzuj „śrubę skrzydełkową”, aby wyjąć Podstawę stopki z Ramię stopki.
- ③ Poluzuj „śrubę skrzydełkową” za pomocą dostarczonego śrubokręta aby wyjąć Ramię stopki z monitora.

MONTAŻ I DEMONTAŻ STOPKI : ProLite XU2493HS

UWAGA

- Umieść monitor na stabilnej powierzchni. Monitor może spowodować obrażenia ciała lub uszkodzenia w razie upadku lub upuszczenia.
- Nie narażaj monitora na większe wstrząsy, gdyż może to doprowadzić do jego uszkodzenia.
- Przed zdemontowaniem lub zamontowaniem stojaka odłącz przewody monitora, aby uniknąć uszkodzeń lub porażenia prądem elektrycznym.

<Montaż>

- ① Umieść kawałek miękkiego materiału na stole, by zabezpieczyć monitor przed zadrapaniem. Połóż monitor płasko na stole przodem do dołu.
- ② Przytrzymaj monitor i wciśnij Ramię stopki.
- ③ Przymocuj Podstawę stopki do Ramię stopki.

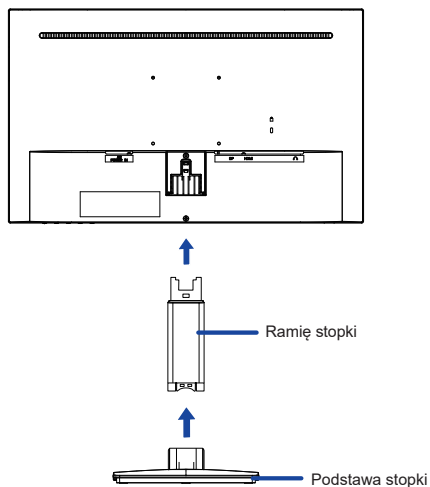





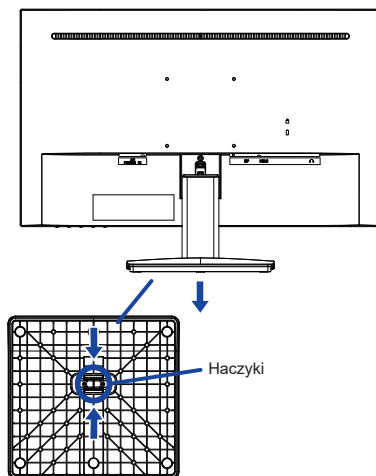
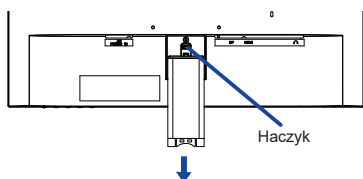

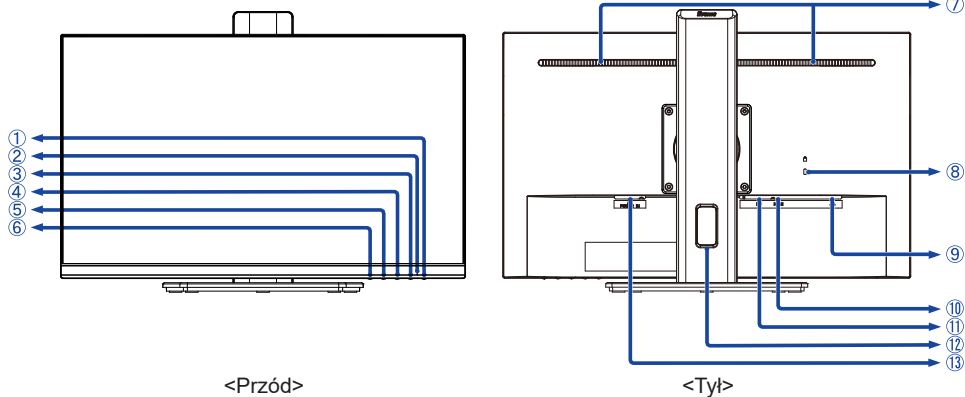
<Demontaż>

- ① Umieść kawałek miękkiego materiału na stole, by zabezpieczyć monitor przed zadrapaniem. Połóż monitor płasko na stole przodem do dołu.
- ② Przytrzymaj Haczyki do wewnątrz, aby wyciągnąć Podstawę stopki.
- ③ Naciśnij Haczyk z tyłu monitora i zdejmij Ramię stopki z monitora.









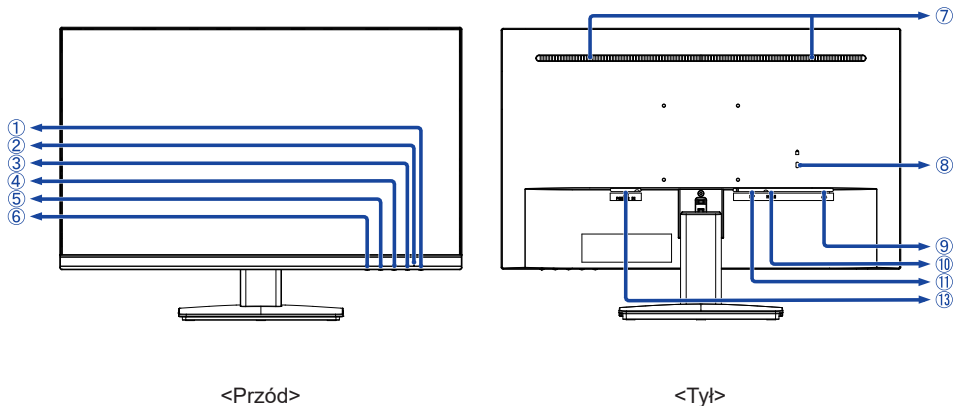

- ① Aan/uit knop ()
- ② Wskaźnik zasilania
INFO Niebieski: Normalne działanie
 Pomarańczowy: Tryb czuwania
- ③ Przycisk Menu (MENU)
- ④ W górę / Głośność ( / )*
- ⑤ W dół / trybu ECO ( / )*
- ⑥ Przycisk Wybór wejścia / Wyjdz (INPUT / EXIT)*
- ⑦ Głośniki
- ⑧ Miejsce na blokadę zabezpieczającą
INFO Mocując odpowiedni kabel zabezpieczający z blokadą ochronisz monitor przed kradzieżą lub przestawieniem.
- ⑨ Gniazdo słuchawkowe ()
- ⑩ Złącze HDMI (HDMI)
- ⑪ Złącze DisplayPort (DP)
- ⑫ Otwór na kabel
- ⑬ Gniazdo zasilania prądem przemiennym ( : Prąd przemienny) (AC POWER IN)

* Możesz pominąć elementy Menu i bezpośrednio wyświetlić daną opcję lub skalę regulacji.

ELEMENTY STERUJĄCE I ZŁĄCZA : ProLite XU2493HS



- ① Aan/uit knop ()
- ② Wskaźnik zasilania
INFO Niebieski: Normalne działanie
Pomarańczowy: Tryb czuwania
- ③ Przycisk Menu (MENU)
- ④ W górę / Głośność ( / )*
- ⑤ W dół / trybu ECO ( / )*
- ⑥ Przycisk Wybór wejścia / Wyjdź (INPUT / EXIT)*
- ⑦ Głośniki
- ⑧ Miejsce na blokadę zabezpieczającą
INFO Mocując odpowiedni kabel zabezpieczający z blokadą ochronisz monitor przed kradzieżą lub przestawieniem.
- ⑨ Gniazdo słuchawkowe ()
- ⑩ Złącze HDMI (HDMI)
- ⑪ Złącze DisplayPort (DP)
- ⑬ Gniazdo zasilania prądem przemiennym (~ : Prąd przemienny) (AC POWER IN)

* Możesz pominąć elementy Menu i bezpośrednio wyświetlić daną opcję lub skalę regulacji.

PODŁĄCZANIE MONITORA : ProLite XUB2493HS

- ① Upewnij się, czy komputer i monitor są wyłączone.
- ② Przewodem sygnałowym połącz monitor z komputerem.
- ③ Podłącz kabel zasilający najpierw do monitora, a następnie do gniazdka elektrycznego.
- ④ Włącz monitor i komputer.

INFO

- Upewnij się, że instalacja w budynku ma wyłącznik automatyczny 120/240 V, 20 A (maksymalnie).
- Przewody sygnałowe używane do łączenia komputera z monitorem mogą być różne w zależności od typu używanego komputera. Nieprawidłowe połączenie może spowodować poważne uszkodzenie zarówno monitora, jak i komputera. Kabel dostarczany wraz z monitorem to standardowy kabel z złączem. Jeżeli potrzebny jest specjalny kabel, skontaktuj się ze swym sprzedawcą lub najbliższym przedstawicielem firmy iiyama.
- Należy zadbać o dokręcenie śrub zabezpieczających na obu końcach przewodu sygnałowego.
- Wtykowe urządzenia klasy I typ A muszą być podłączone do uziemienia ochronnego.
- Gniazdko sieciowe powinno być zainstalowane w pobliżu urządzenia i powinno być łatwo dostępne.
- Nadmierne ciśnienie akustyczne w słuchawkach może spowodować uszkodzenie/utratę słuchu.

[Przykład podłączenia]

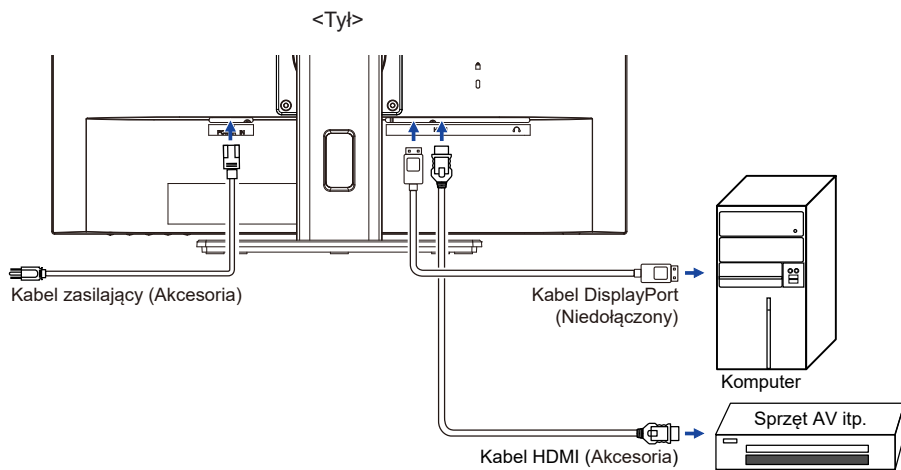

[Uchwyt na kable]

Przełóż kable przez Otwór na kable, aby je połączyć.

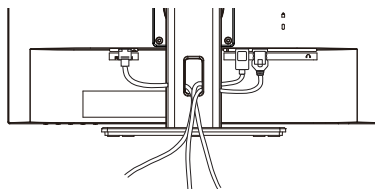

PODŁĄCZANIE MONITORA : ProLite XU2493HS

- 1 Upewnij się, czy komputer i monitor są wyłączone.
- 2 Przewodem sygnałowym połącz monitor z komputerem.
- 3 Podłącz kabel zasilający najpierw do monitora, a następnie do gniazdka elektrycznego.
- 4 Włącz monitor i komputer.

INFO

- Upewnij się, że instalacja w budynku ma wyłącznik automatyczny 120/240 V, 20 A (maksymalnie).
- Przewody sygnałowe używane do łączenia komputera z monitorem mogą być różne w zależności od typu używanego komputera. Nieprawidłowe połączenie może spowodować poważne uszkodzenie zarówno monitora, jak i komputera. Kabel dostarczany wraz z monitorem to standardowy kabel z złączem. Jeżeli potrzebny jest specjalny kabel, skontaktuj się ze swym sprzedawcą lub najbliższym przedstawicielem firmy iiyama.
- Należy zadbać o dokręcenie śrub zabezpieczających na obu końcach przewodu sygnałowego.
- Wtykowe urządzenia klasy I typ A muszą być podłączone do uziemienia ochronnego.
- Gniazdko sieciowe powinno być zainstalowane w pobliżu urządzenia i powinno być łatwo dostępne.
- Nadmierne ciśnienie akustyczne w słuchawkach może spowodować uszkodzenie/utrąę słuchu.

[Przykład podłączenia]

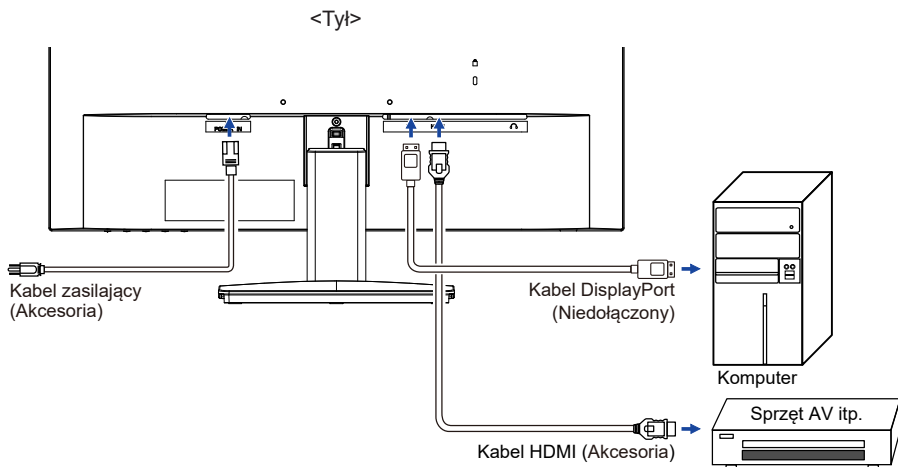

ODŁĄCZANIE MONITORA

- ① Upewnij się, czy komputer i monitor są wyłączone.
- ② Najpierw odłącz źródło zasilania, a następnie odłącz kabel zasilający monitor.
- ③ Odłącz komputer od monitora poprzez odłączenie kabla sygnałowego.

USTAWIENIA KOMPUTERA

■ Synchronizacja sygnałów

Patrz tabela synchronizacji dla podstawowych rozdzielczości w rozdziale SYNCHRONIZACJA na stronie 30.

REGULACJA WYSOKOŚCI I KĄTA WIDZENIA : ProLite XUB2493HS

- Optymalna praca przy monitorze polega na bezpośrednim, prostokątnym patrzeniu na ekran, następnie dostosuj wysokość i kąt monitora do własnych upodobań.
- Przy zmianie wysokości i kąta nachylenia panela przytrzymaj podstawkę monitora jedną ręką, aby uniknąć przewrócenia urządzenia.
- Panel LCD można ustawić na maksymalnej wysokości 150 mm. Kąty nachylenia względem użytkownika mogą wynosić do 45° w lewo i prawo, do 23° w tył i 5° do przodu.

UWAGA

- Podczas zmiany wysokości lub kąta nachylenia panela nie dotykaj ekranu LCD. W przeciwnym razie istnieje ryzyko uszkodzenia ekranu.
- Zachowaj ostrożność przy zmianie wysokości lub kąta ustawienia monitora, aby nie przygnieść sobie palców albo dłoni.
- Zachowaj ostrożność, by nie przytrzasnąć palców w czasie regulacji wysokości stopki i kąta nachylenia.

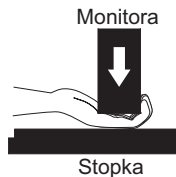
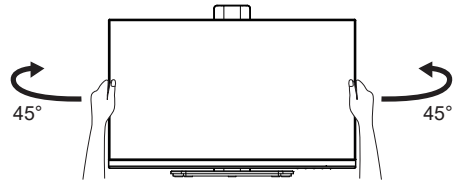
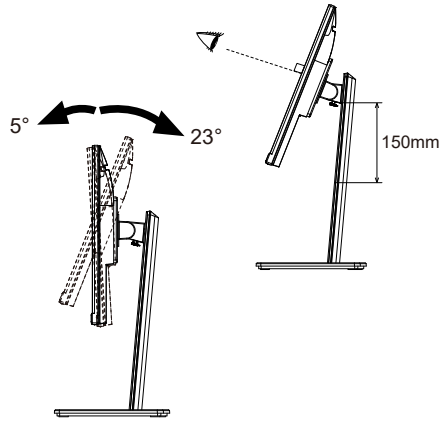

REGULACJA KĄTA WIDZENIA : ProLite XU2493HS

- Optymalna praca przy monitorze polega na bezpośrednim, prostopadłym patrzeniu na ekran.
- Przytrzymaj podstawę tak by monitor nie przewrócił się podczas ustawiania kąta nachylenia monitora.
- Istnieje możliwość zmiany kąta nachylenia monitora o 23° w tył i 5° do przodu.
- Aby zapewnić korzystną dla zdrowia i rozluźnioną pozycję ciała, kiedy korzysta się z monitora na stanowisku roboczym z monitorem ekranowym, zalecany kąt pochylenia nie powinien przekraczać 10°. Dostosuj kąt monitora do własnych preferencji.

INFO

- Nie dotykaj ekranu LCD przy zmianie kąta ustawienia monitora. Może to spowodować uszkodzenie lub pęknięcie ekranu LCD.
- Zachowaj ostrożność przy zmianie kąta ustawienia monitora, aby nie przygnieść sobie palców albo dłoni.

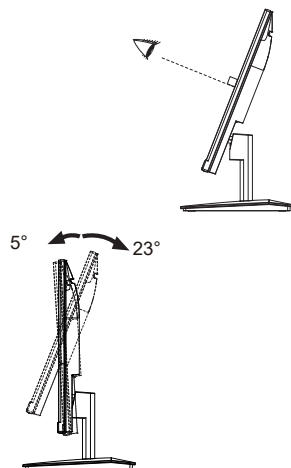

OBSŁUGA MONITORA

W celu zapewnienia najlepszego obrazu, monitor LCD firmy iiyama otrzymał w fabryce predefiniowane ustawienia synchronizacji (patrz str. 30). Możesz także dostosować obraz wykonując przedstawione poniżej operacje na przyciskach.

- 1 Naciśnij przycisk MENU, aby uruchomić funkcję Menu ekranowego (OSD). Są tutaj dodatkowe pozycje menu, które można przełączać przyciskami ◀ / ▶.



- 2 Wybierz pozycję menu, zawierającą ikonę regulacji dotyczącą regulacji, jaką chcesz przeprowadzić. Naciśnij przycisk MENU. Następnie użyj przycisków ◀ / ▶ do wyróżnienia ikony żądanej regulacji.
- 3 Naciśnij ponownie przycisk MENU. Używając przycisków ◀ / ▶ dokonaj odpowiedniej regulacji lub ustawienia.
- 4 Naciśnij przycisk EXIT, aby opuścić menu, a wprowadzone ustawienia zostaną automatycznie zapisane.

Na przykład, aby dokonać korekty położenia OSD w pionie, wybierz pozycję „OSD”, a następnie naciśnij przycisk MENU. Potem użyj przycisków ◀ / ▶ wybierz „Pozycja pionowa”.

Po naciśnięciu przycisku MENU pojawi się ekran regulacji. Wtedy użyj przycisków ◀ / ▶ do zmiany ustawienia położenia OSD w pionie. Pozycja menu OSD w pionie będzie się zmieniać w miarę przeprowadzanych ustawień.

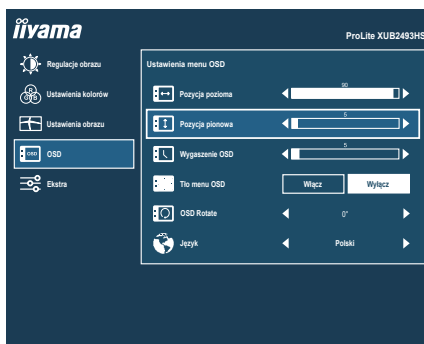





Na koniec naciśnij przycisk EXIT, który kończy regulację, a wszystkie zmiany są zapisywane w pamięci.

UWAGA

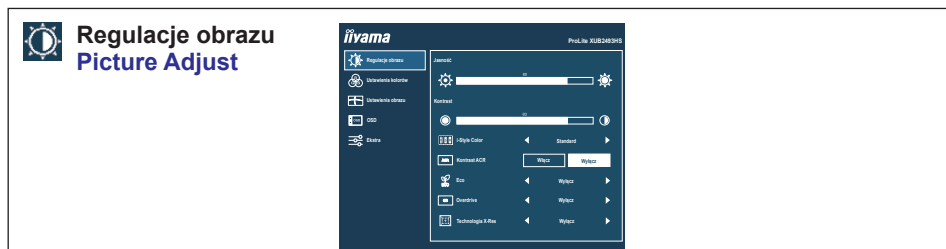
- W przypadku wstrzymania operacji na przyciskach podczas przeprowadzania regulacji, Menu ekranowe zniknie po upływie okresu czasu zdefiniowanego w ustawieniu Wygaszenie OSD. Również naciśnięcie przycisku EXIT powoduje szybkie wyłączenie Menu ekranowego.
- W chwili zniknięcia Menu ekranowego następuje zapisanie w pamięci wszelkich wprowadzonych zmian. Należy unikać wyłączenia zasilania, kiedy korzysta się z Menu ekranowego.
- Wszelkie ustawienia obowiązują zawsze dla wszystkich rozdzielczości.

ZAWARTOŚĆ MENU REGULACJA



Element regulacji	Problem / Opcja	Przyciski, które należy nacisnąć
Jasność *1,2 Brightness	Zbyt ciemny obraz Zbyt jasny obraz	 
Kontrast *1 Contrast	Zbyt mdły obraz Zbyt intensywny obraz	 
i-Style Color *1,2,3 i-Style Color	Wyłącz Off	Powrót do ustawień dokonanych w regulacjach koloru (z wyłączeniem i-style Colour).
	Standard Standard	Ogólny dla środowiska Windows i domyślnych ustawień monitora.
	Gry Game	Do gier.
	Film Cinema	Do oglądania filmów.
	Krajobraz Scenery	Do wyświetlania krajobrazów.
Kontrast ACR *1 Adv. Contrast	Włącz On	Podwyższony współczynnik kontrastu.
	Wyłącz Off	Normalne
Eco *1 Eco Direct	Wyłącz Off	Normalne
	Tryb1 Mode1	Jasność lub podświetlenie są zredukowane.
	Tryb2 Mode2	Jasność lub podświetlenie są zredukowane bardziej niż w Trybie1 (Mode1).
	Tryb3 Mode3	Jasność lub podświetlenie są zredukowane bardziej niż w Trybie2 (Mode2).

INFO

Funkcja Kontrast podwyższony reguluje jasność obrazu i poziom kontrastu w czasie oglądania filmów.
Regulacje Kontrast, Jasność, i-Style Colour, Gamma i Temp. kolorów (Color Temp.) są niedostępne, kiedy włączona jest funkcja Kontrast podwyższony.

Direct

Wykonując poniższe operacje na przyciskach możesz pominąć te elementy Menu i wyświetlić bezpośrednio opcję.

- Eco : Naciśnij przycisk , kiedy nie jest wyświetlane Menu ekranowe.



Regulacje obrazu Picture Adjust

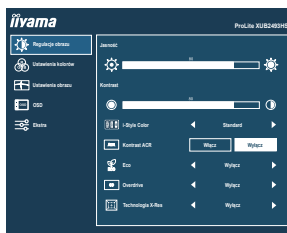

Element regulacji	Problem / Opcja	Przyciski, które należy naciskać
Overdrive * ⁴ Overdrive	Wyłącz Off / 1 / 2 / 3 / 4 / 5 Poprawia czas przejścia dla odcieni szarości. Skutkuje to szybszym czasem reakcji.	
Technologia X-Res X-Res Technology	Wyłącz Off	Normalne
	Miękkie Soft	Popraw ostrość krawędzi.
	Średni Middle	Popraw ostrość krawędzi bardziej niż w opcji Miękkie.
	Wyostrome Hard	Popraw ostrość krawędzi bardziej niż w opcji Średnie.

*¹ Dostępność każdego elementu zależy od tego, który element jest aktywowany. Więcej informacji można znaleźć na stronie 23 Matryca korelacji funkcji.

*² Dokonaj regulacji parametru Jasność, gdy używasz monitora w ciemnym pomieszczeniu i odnosisz wrażenie, że obraz jest zbyt jasny.

*³ Regulacja i-Style Colour są niedostępne jeśli włączone jest Red. nieb. św..

*⁴ Przy włączaniu funkcji Overdrive może wystąpić efekt zatrzymania obrazu.



Ustawienia kolorów *1 Color Settings

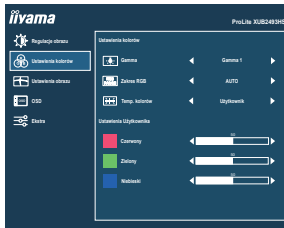

Element regulacji	Problem / Opcja		Przyciski, które należy naciskać	
Gamma *2 Gamma	Gamma 1	Gamma 1	Wysoki kontrast	
	Gamma 2	Gamma 2	Normalne	
	Gamma 3	Gamma 3	Ciemny	
Zakres RGB RGB Range	Auto	Auto	Automatycznie wybierz sygnał skali kolorów.	
	Pełne	Full	Pełny zakres kolorów	
	Ograniczone	Limited	Ograniczony zakres kolorów	
Temp. kolorów *2 Color Temp.	Użytkownik	User	Czerwony	Zbyt słaby  Zbyt mocny 
		Zielony		
		Niebieski		
	Zimne	Cool	Zimny kolor	
	Normalne	Normal	Normalny kolor	
	Ciepłe	Warm	Ciepły kolor	

*1 Ustawienia kolorów (Color Settings) są niedostępne jeśli włączone jest Red. nieb. światła.

*2 Dostępność każdego elementu zależy od tego, który element jest aktywowany. Więcej informacji można znaleźć na stronie 23 Matryca korelacji funkcji.



Ustawienia obrazu Image Settings









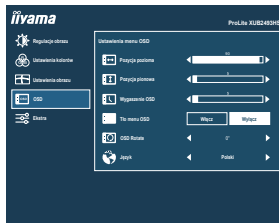







Element regulacji	Problem / Opcja	Przyciski, które należy naciskać
Tryb wyświetlana * ¹ Video Mode Adjust	Pełny obraz Full	Pełny ekran
	Format obraz Aspect	Zmiana formatu obrazu
Red. nieb. św. * ² Blue Light Reducer	Wyłącz Off	Normalne
	Tryb 1 Mode1	Niebieskie światło jest zredukowane.
	Tryb 2 Mode2	Niebieskie światło jest zredukowane bardziej niż w Tryb 1.
	Tryb 3 Mode3	Niebieskie światło jest zredukowane bardziej niż w Tryb 2.
Ostre i miękkie Sharp and Soft	1 / 2 / 3 / 4 / 5 / 6 Możesz dokonać zmiany ostrości obrazu w skali od 1 do 6 (ostry-miękki). Naciskaj przycisk ◀, aby zmieniać ostrość obrazu w kolejności liczbowej. Naciskaj przycisk ▶, aby zmieniać ostrość obrazu w kolejności odwrotnej.	

*¹ Jeśli wejściowy obraz video miał proporcje 4:3, 5:4 lub 16:10, to obraz w środku ekranu może być wyświetlany w proporcjach 4:3, 5:4 lub 16:10.

*² Nie można aktywować Red. nieb. św. jeśli aktywne są funkcje i-Style Colour, Kontrast podwyższony lub Eco.



Element regulacji	Problem / Opcja		Przyciski, które należy naciskać
Pozycja pozioma OSD Horizontal Position	OSD jest za bardzo na lewo OSD jest za bardzo na prawo		   
Pozycja pionowa OSD Vertical Position	OSD zbyt nisko OSD zbyt wysoko		   
Wygaszenie OSD OSD Time	Możesz ustawić czas wyświetlania OSD display od 5 do 60 sekund.		 
Tło menu OSD OSD Background	Włącz On	Tło menu ekranowego stanie się przezroczyste.	
	Wyłącz Off	Przywróć tło menu ekranowego.	
OSD Rotate * OSD Rotate	Obróć menu ekranowe. 0° (Normalne) / +90° (Obróć w prawo)		   
Język Language	English	Angielski	Česky
	Français	Francuski	Italiano
	Deutsch	Niemiecki	Русский
	Nederlands	Holenderski	日本語
	Polski	Polski	Czeski

* Dostępne tylko dla modelu ProLite XUB2493HS.

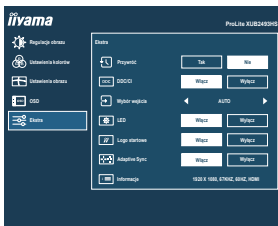

Element regulacji	Problem / Opcja	Przyciski, które należy nacisnąć
Przywróć Reset	Tak Yes	Przywracane są ustawienia fabryczne.
	Nie No	Powrót do Menu.
DDC/CI DDC/CI	Włącz On	Włączony protokół DDC/CI.
	Wyłącz Off	Wyłączony protokół DDC/CI.
Wybór wejścia Signal Select Direct	Auto Auto	Automatyczny wybór wejścia sygnału.
	HDMI	Wybierz Cyfrowy (HDMI) sygnał wejściowy.
	DisplayPort	Wybierz Cyfrowy (DisplayPort) sygnał wejściowy.
<p>INFO Jeśli dostępne jest tylko jedno źródło sygnału, "Auto" wybierane jest automatycznie. Jeśli dostępnych jest kilka źródeł sygnału i zostanie wybrane jedno z nich, opcja "Auto" jest niedostępna. Jeśli podłączonych jest kilka wejść sygnału, monitor po wyłączeniu i ponownym włączeniu może nie rozpoznać ostatnio używanego. Możliwe jest to tylko w przypadku ustawienia konkretnego wejścia sygnału.</p>		
LED LED	Włącz On	Dioda świecąca Wskaźnik Zasilania jest włączona.
	Wyłącz Off	Dioda świecąca Wskaźnik Zasilania jest wyłączona.
<p>INFO Diodę Wskaźnik Zasilania należy wyłączyć, jeśli jej światło przeszkadza.</p>		
Logo startowe Opening Logo	Włącz On	Logo iiyama wyświetla się gdy monitor jest włączony.
	Wyłącz Off	Logo iiyama nie wyświetla się gdy monitor jest włączony.
Adaptive Sync Adaptive Sync	Włącz On	Włącz obsługę Adaptive Sync.
	Wyłącz Off	Adaptive Sync jest wyłączona.
Informacje Display Information	Wyświetlane są informacje dotyczące bieżącego sygnału wejściowego, doprowadzanego z karty graficznej komputera.	
	INFO	Więcej informacji na temat rozdzielczości oraz częstotliwości odświeżania można znaleźć w instrukcji obsługi karty graficznej.

Direct

Wykonując poniższe operacje na przyciskach możesz pominąć te elementy Menu i wyświetlić bezpośrednio opcję.





- Wybór wejścia: Naciśnij przycisk INPUT kiedy Menu nie jest wyświetlane, pokaże się następujące Menu.





Direct

Wykonując poniższe operacje na przyciskach możesz pominąć te elementy Menu i wyświetlić bezpośrednio opcję lub skalę regulacji.

- Poziom Dźwięku: Naciśnij przycisk , kiedy nie jest wyświetlane Menu ekranowe.

Element regulacji	Problem / Opcja	Przyciski, które należy naciskać
Poziom Dźwięku Volume	Zbyt cicho Zbyt głośno	   

- Wycisz: Naciśnij i przytrzymaj przycisk  przez na 1-2 sekundy, kiedy menu OSD nie jest wyświetlane.
Wycisz oraz Wyłącz wyciszenie są włączane następująco przez naciskanie przycisku .

- Blokada:

<OSD>

Przytrzymaj wciśnięty przycisk MENU przez 5 sekund, kiedy Menu nie jest wyświetlane, aby włączyć/wyłączyć to funkcję blokady OSD.

<Power>

Przytrzymaj wciśnięty przycisk INPUT przez 5 sekund, kiedy Menu nie jest wyświetlane, aby włączyć/wyłączyć to funkcję blokady Power.

■ Matryca korelacji funkcji

Element do wybrania	Regulacje obrazu					Temp. kolorów	
	Kontrast	Jasność	i-Style Colour	Kontrast podwyższony	Eco	Gamma	Temp. kolorów
i-Style Colour	–	–	–	–	–	–	–
Kontrast podwyższony	–	–	–	–	–	–	–
Eco	✓	–	✓	✓	–	✓	✓

✓ : Dostępny

– : Niedostępne

FUNKCJA CZUWANIA

Ten produkt posiada funkcję czuwania. Jeżeli ta funkcja jest aktywna, zapewnia automatyczne redukowanie niepotrzebnego zużycia energii przez monitor, kiedy komputer nie jest używany. Monitor przechodzi do trybu czuwania, jak to przedstawiono poniżej. Funkcja czuwania, wraz z wszelkimi ustawieniami zegarów, jest konfigurowana przez system operacyjny. W podręczniku systemu operacyjnego możesz sprawdzić konfigurację zarządzania energią.

■ Tryb czuwania

Kiedy zostaną wyłączone sygnał wideo z komputera, monitor przechodzi do trybu czuwania, który zapewnia obniżenie zużycia energii do poziomu poniżej 0,5W. Ekran staje się ciemny, a wskaźnik zasilania zmienia kolor na pomarańczowy. Po ponownym dotknięciu klawiatury lub myszki następuje wyjście z trybu czuwania i obraz pojawia się po kilku sekundach.

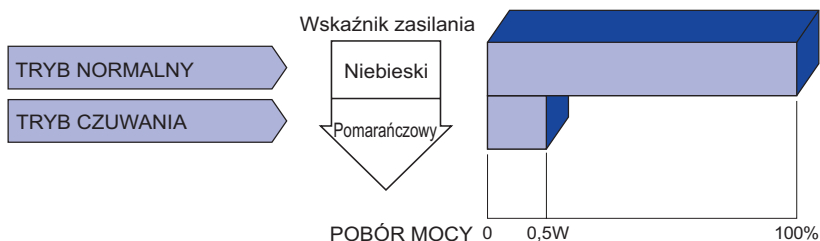

ROZWIĄZYWANIE PROBLEMÓW

Gdy monitor nie działa prawidłowo, wykonaj poniższe czynności w celu znalezienia prawdopodobnego rozwiązania problemu.

1. W zależności od występującego problemu wykonaj regulacje przedstawione w punkcie OBSŁUGA MONITORA. Gdy nie zapewnia to przywrócenia obrazu, przejdź do czynności 2.
2. Jeżeli nie możesz znaleźć stosownej pozycji regulacji w punkcie OBSŁUGA MONITORA lub problem nie ustępuje, wykonaj poniższe czynności kontrolne.
3. W przypadku gdy zetknąłeś się z problemem, który nie został opisany poniżej lub nie możesz skorygować tego problemu, zaprzestań użytkowania monitora i skontaktuj się ze swoim dostawcą lub centrum serwisowym firmy iiyama w celu uzyskania dodatkowej pomocy.

Problem

Sprawdź

- | | |
|--|---|
| ① Obraz nie wyświetla się.
(Nie świeci wskaźnik zasilania.)

(Wskaźnik zasilania ma kolor niebieski.) | <input type="checkbox"/> Czy kabel zasilania jest prawidłowo umieszczony w gnieździe.
<input type="checkbox"/> Czy zostało włączone zasilanie.
<input type="checkbox"/> Czy w gnieździe prądu przemiennego jest napięcie - sprawdź podłączając inne urządzenie. |
|
(Wskaźnik zasilania świeci pomarańczowym światłem.) | <input type="checkbox"/> Czy jest aktywny wygaszacz ekranu bez obrazu – dotknij klawiatury lub myszki.
<input type="checkbox"/> Zwiększ kontrast i/lub jasność.
<input type="checkbox"/> Czy komputer jest włączony.
<input type="checkbox"/> Czy został prawidłowo przyłączony kabel sygnałowy.
<input type="checkbox"/> Czy taktowanie sygnałów z komputera jest zgodne z danymi technicznymi monitora. |
| ② Brak synchronizacji ekranu. | <input type="checkbox"/> Czy monitor jest w trybie czuwania – dotknij klawiatury lub myszki.
<input type="checkbox"/> Czy komputer jest włączony.
<input type="checkbox"/> Czy został prawidłowo przyłączony kabel sygnałowy.
<input type="checkbox"/> Czy taktowanie sygnałów z komputera jest zgodne z danymi technicznymi monitora. |
| ③ Obraz nie jest na środku ekranu. | <input type="checkbox"/> Czy został prawidłowo przyłączony kabel sygnałowy.
<input type="checkbox"/> Czy taktowanie sygnałów z komputera jest zgodne z danymi technicznymi monitora. |
| ④ Ekran jest zbyt jasny lub zbyt ciemny. | <input type="checkbox"/> Czy taktowanie sygnałów z komputera jest zgodne z danymi technicznymi monitora. |
| ⑤ Drga obraz na ekranie. | <input type="checkbox"/> Czy poziom sygnału wyjściowego wideo z komputera jest zgodny z danymi technicznymi monitora.
<input type="checkbox"/> Czy napięcie prądu elektrycznego jest zgodne z danymi technicznymi monitora.
<input type="checkbox"/> Czy taktowanie sygnałów z komputera jest zgodne z danymi technicznymi monitora. |

Problem

Sprawdź

- ⑥ Brak dźwięku.
- Czy włączony jest sprzęt audio (komputer itp.).
 - Czy został prawidłowo przyłączony kabel audio.
 - Czy głośność jest ustawiona.
 - Czy wyciszenie jest wyłączony.
 - Czy poziom sygnału wyjściowego audio ze sprzętu audio jest zgodny z danymi technicznymi monitora.
- ⑦ Dźwięk jest zbyt głośny lub zbyt cichy.
- Czy poziom sygnału wyjściowego audio ze sprzętu audio jest zgodny z danymi technicznymi monitora.
- ⑧ Słychać dziwny szum.
- Czy został prawidłowo przyłączony kabel audio.

INFORMACJE NA TEMAT RECYKLINGU

Nie wyrzucaj swego monitora – przyczynisz się do lepszej ochrony środowiska.

Odwiedź naszą witrynę: www.iiyama.com, aby uzyskać informacje o recyklingu monitorów.

DODATEK

Specyfikacje i wygląd produktów mogą ulec zmianie bez wcześniejszego zawiadomienia.

DANE TECHNICZNE : ProLite XUB2493HS-B5

Kategoria	24"	
Panel LCD	Technologia paneli	ADS
	Rozmiar	Przekątna: 60,5 cm / 23,8"
	Wielkość plamki	0,275 mm w poziomie × 0,275 mm w pionie
	Jasność	250cd/m ² (typowa), 205cd/m ² (Domyślne / Oszczędność energii)
	Współczynnik kontrastu	1000 : 1 (typowe), funkcja Kontrast podwyższony dostępna
	Kąt widzenia	W prawo / w lewo : 89° każdy, w górę / w dół : 89° każdy (Typowy)
	Czas reakcji	4ms (gray - gray)
Liczba wyświetlanych kolorów	Około 16,7 mln	
Częstotliwość synchronizacji	Poziomej: 30,0-83,0kHz, Pionowej: 55-76Hz	
Natywna rozdzielczość	1920 × 1080, 2,1 megapikseli	
Maksymalna obsługiwana rozdzielczość	HDMI: 1920 × 1080 75Hz DisplayPort: 1920 × 1080 75Hz	
Złącze sygnału wejściowego	HDMI, DisplayPort	
Sygnal wejściowy wizji	HDMI, DisplayPort	
Gniazdo słuchawkowa	Gniazdo ø 3,5 mm typu mini jack (stereo)	
Głośniki	2W × 2 (głośniki stereo)	
Maksymalny rozmiar ekranu	Szer. 527,0 mm × wys. 296,5 mm / szer. 20,7" × 11,7" wys	
Źródło zasilania	Źródło prądu przemiennego o napięciu 100-240 V, 50/60 Hz, 1,2 A	
Zużycie energii	15W (typowe) Tryb czuwania: maksymalnie 0,5W Tryb wyłączenia: maksymalnie 0,3W	
Wymiary / waga netto	539,5 × 343,0 - 493,0 × 209,5mm / 21,2 × 13,5 - 19,4 × 8,3" (szer.×wys.×głęb.), 5,7kg / 12,57lbs	
Kąt	Pochylenia: W tył: 23°, Do przodu: 5° Pivot: W prawo / w lewo: 45° każdy Obrót: Zgodnie ze wskazówkami zegara : 90°	
Warunki środowiska	Podczas pracy: Temperatura 5 do 35°C / 41 do 95°F Wilgotność 10 do 80% (bez kondensacji pary wodnej) Składowanie: Temperatura -20 do 60°C / -4 do 140°F Wilgotność 5 do 85% (bez kondensacji pary wodnej)	
Certyfikaty	CE, UKCA, TÜV-Bauart, VCCI, PSE, EAC, ENERGY STAR®	

DANE TECHNICZNE : ProLite XU2493HS-B5

Kategoria		24"
Panel LCD	Technologia paneli	ADS
	Rozmiar	Przekątna: 60,5 cm / 23,8"
	Wielkość plamki	0,275 mm w poziomie × 0,275 mm w pionie
	Jasność	250cd/m ² (typowa), 205cd/m ² (Domyślne / Oszczędność energii)
	Współczynnik kontrastu	1000 : 1 (typowe), funkcja Kontrast podwyższony dostępna
	Kąt widzenia	W prawo / w lewo : 89° każdy, w górę / w dół : 89° każdy (Typowy)
	Czas reakcji	4ms (gray - gray)
Liczba wyświetlanych kolorów		Około 16,7 mln
Częstotliwość synchronizacji		Poziomej: 30,0-83,0kHz, Pionowej: 55-76Hz
Natywna rozdzielczość		1920 × 1080, 2,1 megapikseli
Maksymalna obsługiwana rozdzielczość		HDMI: 1920 × 1080 75Hz DisplayPort: 1920 × 1080 75Hz
Złącze sygnału wejściowego		HDMI, DisplayPort
Sygnał wejściowy wizji		HDMI, DisplayPort
Gniazdo słuchawkowa		Gniazdo ø 3,5 mm typu mini jack (stereo)
Głośniki		2W × 2 (głośniki stereo)
Maksymalny rozmiar ekranu		Szer. 527,0 mm × wys. 296,5 mm / szer. 20,7" × 11,7" wys
Źródło zasilania		Źródło prądu przemiennego o napięciu 100-240 V, 50/60 Hz, 1,2 A
Zużycie energii		15W (typowe) Tryb czuwania: maksymalnie 0,5W Tryb wyłączenia: maksymalnie 0,3W
Wymiary / waga netto		539,5 × 393,5 × 211,0mm / 21,2 × 15,5 × 8,3" (szer.×wys.×głęb.) 3,5kg / 7,76lbs
Kąt pochylecia		W tył: 23° , Do przodu: 5°
Warunki środowiska		Podczas pracy: Temperatura 5 do 35°C / 41 do 95°F Wilgotność 10 do 80% (bez kondensacji pary wodnej) Składowanie: Temperatura -20 do 60°C / -4 do 140°F Wilgotność 5 do 85% (bez kondensacji pary wodnej)
Certyfikaty		CE, UKCA, TÜV-Bauart, VCCI, PSE, EAC, ENERGY STAR®

WYMIARY : ProLite XUB2493HS

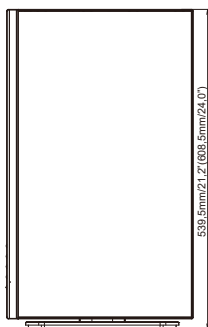
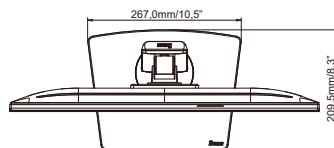
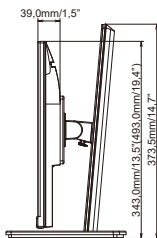
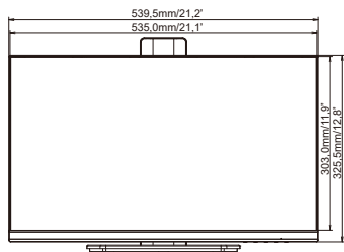

() : w nawiasach podano wartości maksymalne

WYMIARY : ProLite XU2493HS

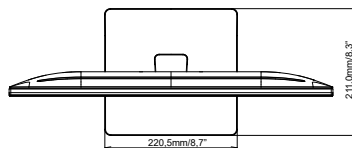
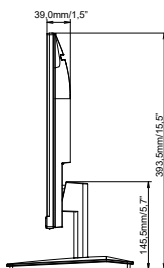
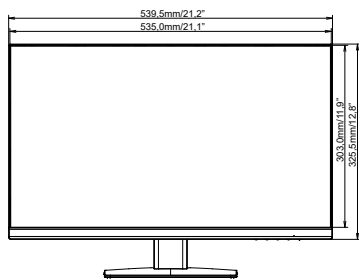

SYNCHRONIZACJA

Tryb wideo	Częstotliwość pozioma	Częstotliwość pionowa	Częstotliwość pasma wizyjnego
640 × 480	31,469kHz	59,940Hz	25,175MHz
	37,500kHz	75,000Hz	31,500MHz
800 × 600	37,879kHz	60,317Hz	40,000MHz
	46,875kHz	75,000Hz	49,500MHz
1024 × 768	48,363kHz	60,004Hz	65,000MHz
	60,023kHz	75,029Hz	78,750MHz
1280 × 1024	63,981kHz	60,020Hz	108,000MHz
	79,976kHz	75,025Hz	135,000MHz
1680 × 1050	65,290kHz	60,000Hz	146,250MHz
1920 × 1080	67,500kHz	60,000Hz	148,500MHz
	83,890kHz	74,970Hz	174,500MHz