

KENWOOD

TYPE JMP60

instructions

istruzioni

instrucciones

Bedienungsanleitungen

gebruiksaanwijzing

Instrukcja obsługi

instruções

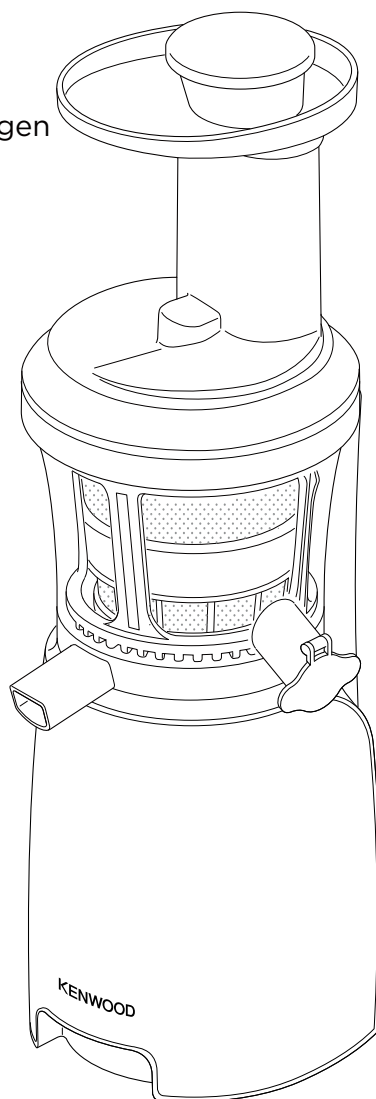

English	2 - 7
Nederlands	8 - 14
Français	15 - 21
Deutsch	22 - 28
Italiano	29 - 36
Português	37 - 43
Español	44 - 50
Dansk	51 - 56
Svenska	57 - 63
Norsk	64 - 69
Suomi	70 - 76
Türkçe	77 - 84
Česky	85 - 91
Magyar	92 - 98
Polski	99 - 106
Ελληνικά	107 - 114
Slovenčina	115 - 122
Українська	123 - 130
عربي	۱۳۷ - ۱۳۱



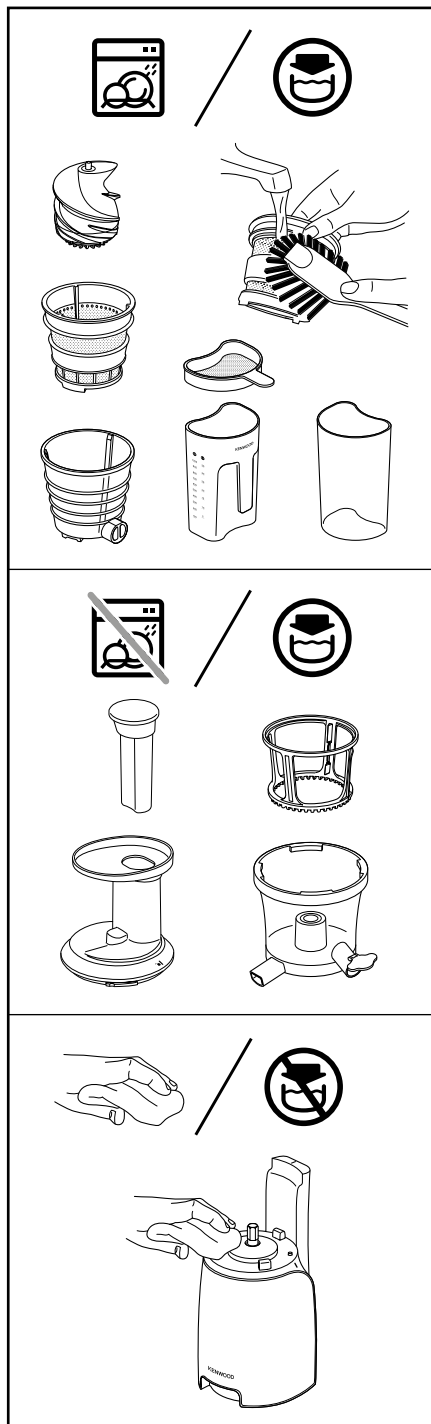
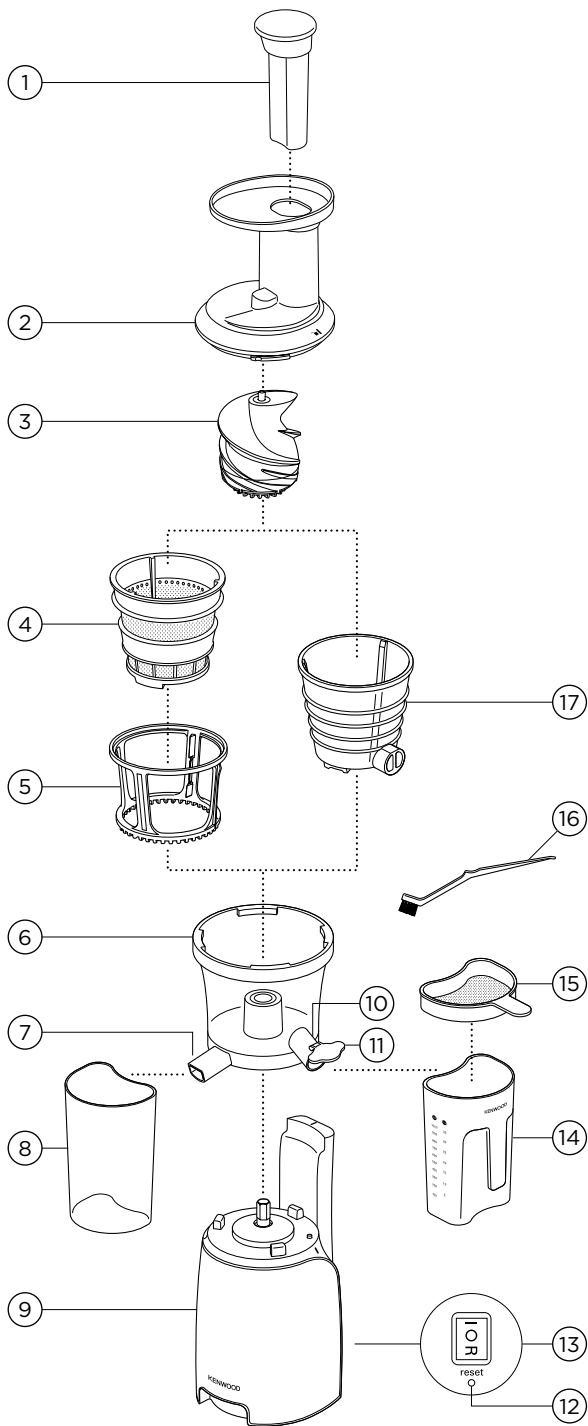

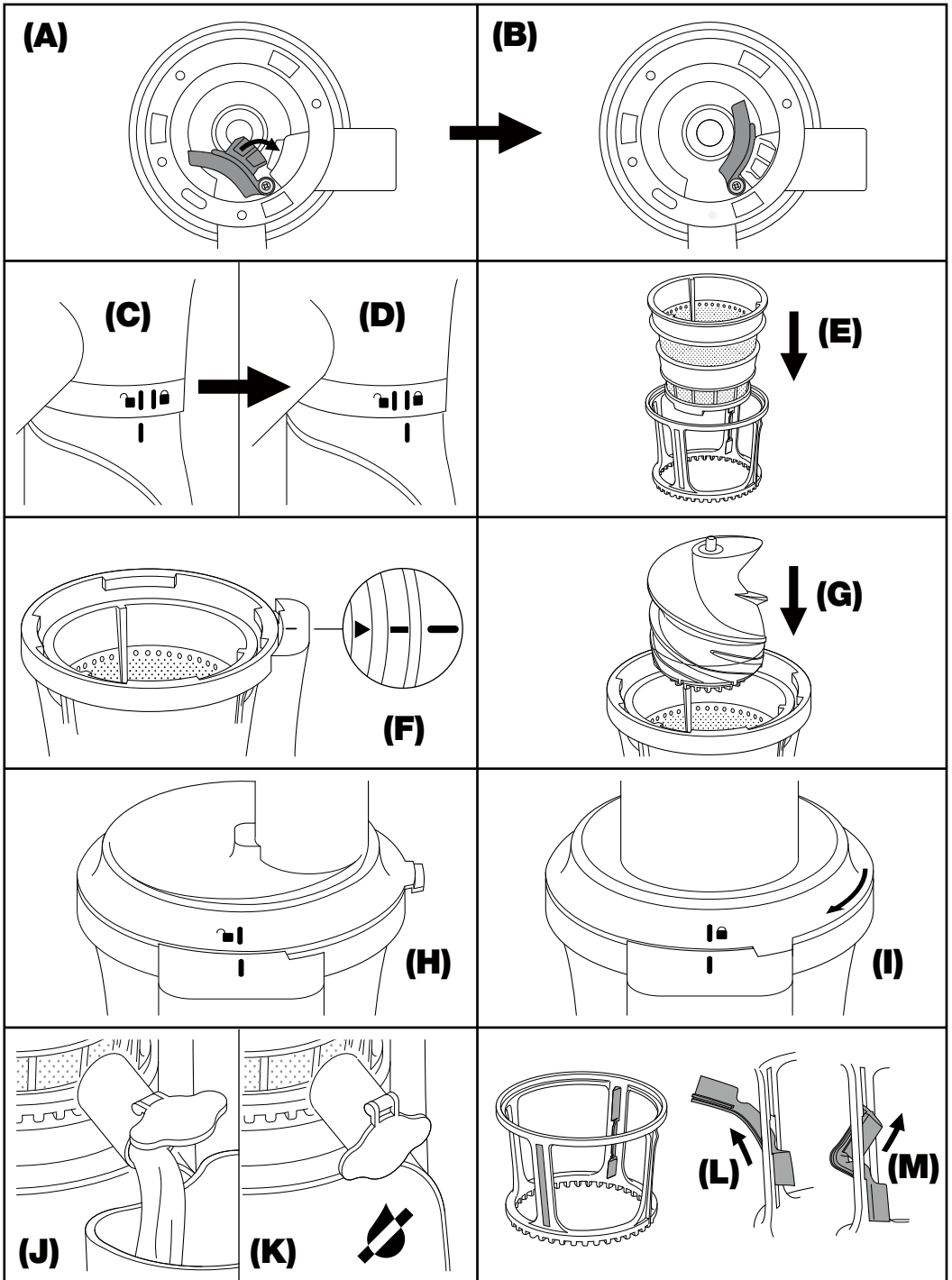

safety

- Read these instructions carefully and retain for future reference.
- Remove all packaging and any labels.
- If the plug or cord is damaged it must, for safety reasons, be replaced by Kenwood or an authorised Kenwood repairer in order to avoid a hazard.
- **Do not use the juicer if the filter is damaged.**
- Never put the power unit, cord or plug in water – you could get an electric shock.
- Switch off and unplug:
 - before fitting or removing parts
 - before cleaning
 - after use.
- Never use a damaged juicer. Get it checked or repaired: see ‘Service and customer care’.
- Only use the pusher supplied. Never put your fingers in the feed tube. Unplug and remove the lid before unblocking the feed tube.
- Before removing the lid, switch off and wait for the filter to stop.
- Do not over fill the feed tube or use excessive force to push the food down the feed tube – you could damage your juicer.
- Do not process frozen fruit or vegetables. Allow to defrost before processing.
- Do not process dried or hard ingredients such as grains, fruit with hard seeds or ice as they may damage the juicer.
- Do not touch moving parts.
- Never leave the juicer switched on unattended.
- Never use an unauthorised attachment.
- Never process frozen ingredients that have formed a solid mass during freezing, break it up before processing.
- The sorbet attachment is not suitable for processing ice cubes.

- Children should be supervised to ensure that they do not play with the appliance.
- This appliance shall not be used by children. Keep the appliance and its cord out of reach of children.
- Misuse of your appliance can result in injury.
- Do not let the cord touch hot surfaces or hang down where a child could grab it.
- Appliances can be used by persons with reduced physical, sensory or mental capabilities or lack of experience and knowledge if they have been given supervision or instruction concerning use of the appliance in a safe way and if they understand the hazards involved.
- Only use the appliance for its intended domestic use. Kenwood will not accept any liability if the appliance is subject to improper use, or failure to comply with these instructions.

Cleaning

- Power unit - Wipe with a damp cloth, then dry. Do not immerse in water.
- Do not clean the pulp or filter outlet with a sharp pointed object such as the end of a knife as you will damage the bowl. Use the tip of the cleaning brush handle to clean the outlets.
- Use the brush supplied to clean the filter. For best results, rinse under water and brush until clear.

before plugging in

- Make sure your electricity supply is the same as the one shown on the underside of the appliance.

● **WARNING: THIS APPLIANCE MUST BE EARTHED.**

- This appliance conforms to EC Regulation 1935/2004 on materials and articles intended to come into contact with food.











before using for the first time

Wash the parts: see 'care and cleaning'.

key

- ① pusher
- ② lid with hopper
- ③ scroll
- ④ filter basket
- ⑤ rotating wiper holder
- ⑥ juicing bowl
- ⑦ pulp spout
- ⑧ pulp container
- ⑨ power unit
- ⑩ juice spout
- ⑪ anti-drip stopper
- ⑫ reset button
- ⑬ On/Off/Reverse switch
- ⑭ juice jug
- ⑮ clip on sieve
- ⑯ cleaning brush
- ⑰ sorbet attachment (if supplied)

using your juicer

- 1 Fit the pulp stopper **(A)** into the opening on the underside of the juicing bowl **(C)** and push in until secure **(B)**.
- 2 Fit the juicing bowl **(C)** to the power unit by aligning the  on the side of the bowl with the  on the power unit **(C)**. To lock the bowl on turn it clockwise until the  line up with the  on the power unit **(D)**.
- 3 Place the filter basket **(4)** into the wiper holder **(5)** **(E)**.
- 4 Lower the wiper holder assembly into the juicing bowl and align the  with the  on the top of the power unit **(F)**. Ensure that the filter basket is locked into place.
- 5 Place the scroll **(3)** into the filter basket and push down to secure **(G)**. **Note: the lid cannot be fitted if the scroll is not fully pushed down.**
- 6 Fit the lid **(2)** onto the unit ensuring the  lines up with the  on top of the power unit **(H)**. Then turn the lid clockwise until it clicks into place and the  lines up with the  on top of the power unit **(I)**. Place the food pusher **(1)** into the feed tube.
- 7 Place the pulp container **(8)** under the pulp spout **(7)** and place the juice jug **(14)** under the juice spout **(10)**. Ensure the anti-drip stopper **(11)** is in the open position **(J)** before juicing.
 - There is a clip on sieve **(15)** provided, this can be used if a smooth juice is preferred and should be emptied when full or after every 1kg of juicing.
 - Use the recommended usage chart as a guide for juicing different fruits and vegetables.
- 8 Switch on **(13)** and feed the food items down slowly using the pusher. Note: The wiper holder is designed to rotate during operation.
 - To extract the maximum amount of juice, always push the food down slowly using the pusher. Do not use excessive force as the food should be pulled down by the scroll.
 - If the food becomes jammed in the feed tube or on the scroll and the juicer stops operating switch to the 'O' off position. Then press and hold the 'R' reverse button down until the food becomes dislodged. Once the food is released, you can start juicing again.
- 9 After adding the last piece of food, allow the juicer to run to help clear the juice from the juicing bowl. The time will vary depending on the fruit type and thickness of the juice extracted.

- 10 Switch off and wait until the final flow of juice has reduced to a few slow drips. Then place the anti-drip stopper **(11)** in position **(K)** before removing the jug.

Refer to the troubleshooting section if you experience any problems with the operation of the juicer.

juicer hints and tips

- Wash all fruit and vegetable thoroughly before juicing.
- To maximise juice extraction place small quantities at a time in the feed tube and push down slowly.
- Hard foods are best juiced at room temperature.
- You do not have to remove thin peels or skins. Only remove thick peels that you would not eat e.g. those of oranges, pineapples, melons and uncooked beetroots.
- Use fresh fruit and vegetables as they contain more juice.
- Remove stones and hard seeds from cherries, plums etc.
- Vitamins disappear - the sooner you drink your juice, the more vitamins you will get.
- If you need to store the juice for a few hours put it in the fridge. It will keep better if you add a few drops of lemon juice.

Health Recommendations

- Do not drink more than three 230mls (8 fl.oz.) glasses of juice a day unless you are used to it.
- Dilute juice for children with an equal amount of water.
- Juice from dark green (broccoli, spinach etc.) or dark red (beetroot, red cabbage etc.) vegetables is extremely strong, so always dilute it.
- Fruit juice is high in Fructose (fruit sugar), so people with diabetes or low blood sugar should avoid drinking too much.

sorbet attachment (if supplied)

- **Allow frozen food items to thaw for 5 to 10 minutes before processing. (The time required for thawing will depend how long ingredients have been stored in the freezer).**

- 1 Assemble the parts as per 'using your juicer' section.
- 2 Fit the sorbet attachment **(17)** instead of the wiper holder **(5)** and filter basket **(4)**.

- 3 Ensure the anti-drip stopper ⑪ is in the open position **(J)** before processing.
- 4 After the last piece of food has been added allow the flow from the juicer to stop before switching the unit off.

- Cut whole fruits such as apples, oranges and kiwi to fit the feed tube before freezing. Freeze pieces in a single layer to prevent them from forming a solid mass.
- Ingredients that have formed a solid mass during freezing, break up before processing.
- Process cubes of frozen yoghurt with your chosen fruit to produce a creamy 'iced dessert'.

sorbet attachment hints and tips

- Remove hard skins and seeds from ingredients before freezing.

recommended usage chart		
Fruit/Vegetable	Preparation	Hints and Tips
Apples	Cut down to fit the feed tube.	To maximise juice extraction hard foods are best juiced when at room temperature.
Carrots	Cut down to fit the feed tube.	
Pineapple	Remove the leaves and stalks by slicing off the top and base. Cut into lengthwise pieces.	To prevent the filter from clogging clean the filter after every large pineapple.
Seedless Grapes	Remove stalks.	Process small handfuls at a time to maximise juice extraction.
Tomatoes	Cut down to fit the feed tube.	A thick pulpy juice will be produced rather than a smooth juice.
Mangoes	Remove tough skin and stones.	The juice produced will be very thick.
Melons	Remove tough skin.	–
Kiwi fruits	Cut down to fit the feed tube.	–
Soft berries- (Raspberries, Blackberries etc.)	Juice whole.	Process small handfuls at a time to maximise juice extraction.
Harder berries- (Cranberries etc.)		
Beetroot (Raw)	Remove leaves and peel.	–
Leafy Vegetables- spinach, kale, wheatgrass etc.	Wrap leaves into a bunch.	–
Celery	Juice whole.	–
Cucumber	Cut down to fit the feed tube.	–
Citrus fruits- Oranges	Peel and remove white pith.	–
Fruit with stones or hard seeds (Nectarines, Plums, Cherries etc.)	Remove the stones or hard seeds before juicing.	–
Pomegranates	Open the fruit by scoring the outside skin and breaking apart. Submerge in a large bowl of cold water and remove the seeds from the pulp (this helps to separate the seeds as they will sink to the bottom of the bowl and the white pulp will float to the top).	–

care and cleaning

- Always switch off, unplug and take the juicer apart before cleaning.
- Some discolouration of parts may occur upon using ingredients such as carrot or leafy vegetables. Cleaning all parts immediately after each use will help to reduce stains.
- Do not clean the pulp or filter outlet with a sharp pointed object such as the end of a knife as you will damage the bowl. Use the tip of the cleaning brush handle to clean the outlets.

power unit

- Wipe with a damp cloth, then dry.
- Do not immerse in water.

filter

- To assist with removal of pulp and fibres, place the anti-drip stopper in the closed position. Switch the juicer on and pour approximately 300mls water down the feed tube. Operate the juicer for approximately 20 seconds, place the juice jug under the juice spout and open the stopper to allow the water to flow out.
- Always clean the filter basket immediately after juicing.
- Use the brush supplied to clean the filter. For best results, rinse under water and brush until clear.

wiper holder

- The wipers in the filter holder can be removed for cleaning (**L**). To assemble, Insert the upper/lower wipers into the gap of the filter holder and secure (**M**). Ensure that the wipers are replaced and fitted correctly before assembling the juicer.

service & customer care

- If you experience any problems with the operation of your appliance, before requesting assistance refer to the “troubleshooting guide” section in the manual or visit www.kenwoodworld.com.
- Please note that your product is covered by a warranty, which complies with all legal provisions concerning any existing warranty and consumer rights in the country where the product was purchased.
- If your Kenwood product malfunctions or you find any defects, please send it or bring it to an authorised KENWOOD Service Centre. To find up to date details of your nearest authorised KENWOOD Service centre visit www.kenwoodworld.com or the website specific to your Country.
- Designed and engineered by Kenwood in the UK.
- Made in China.



IMPORTANT INFORMATION FOR CORRECT DISPOSAL OF THE PRODUCT IN ACCORDANCE WITH THE EUROPEAN DIRECTIVE ON WASTE ELECTRICAL AND ELECTRONIC EQUIPMENT (WEEE)

At the end of its working life, the product must not be disposed of as urban waste.

It must be taken to a special local authority differentiated waste collection centre or to a dealer providing this service.

Disposing of a household appliance separately avoids possible negative consequences for the environment and health deriving from inappropriate disposal and enables the constituent materials to be recovered to obtain significant savings in energy and resources.

As a reminder of the need to dispose of household appliances separately, the product is marked with a crossed-out wheeled dustbin.

troubleshooting guide

Problem	Cause	Solution
The juicer will not start/does not operate.	<ul style="list-style-type: none"> No power. Juicing bowl not properly aligned on power unit or lid not locked correctly. 	<ul style="list-style-type: none"> Make sure the appliance is plugged in. Check that all parts are fitted correctly.
The juicer has stopped during normal operation.	<ul style="list-style-type: none"> Clogging in filter and scroll. Food not cut into small enough pieces. 	<ul style="list-style-type: none"> Press the reverse button for 3-5 seconds. Repeat the process 2-3 times until blockage cleared. Do not attempt to open the lid by force. Switch off, unplug and remove the lid. Check if any clogging. Remove food if necessary and continue juicing.
	<ul style="list-style-type: none"> Juicer overloaded or overheated due to heavy load. 	<ul style="list-style-type: none"> Switch off, unplug and take the juicer apart. Clear and reassemble the juicer. Plug in and press the "reset" button  and hold for 1-2 seconds and start operation as normal.
Juice is leaking from underneath the bowl.	<ul style="list-style-type: none"> Pulp stopper not fitted or has come loose during operation. 	<ul style="list-style-type: none"> Check that the pulp outlet stopper is fitted correctly.
Juice does not exit juicing outlet.	<ul style="list-style-type: none"> Anti-drip stopper closed. 	<ul style="list-style-type: none"> Remove stopper and allow juice to flow into juice container.
Too much pulp coming out in juice.	<ul style="list-style-type: none"> Filter or scroll clogging. Very fibrous fruit/vegetable being processed. 	<ul style="list-style-type: none"> Cut food, especially fibrous foods, into smaller pieces to avoid the fibres wrapping around the scroll. Use the clip on sieve provided if a smoother juice is required. Empty after processing 1kg of fruit/vegetables.
Wiper holder not rotating.	<ul style="list-style-type: none"> Filter or scroll not located correctly. 	<ul style="list-style-type: none"> Check and ensure juicer assembled correctly.
There is a squeaking noise when juicing.	<ul style="list-style-type: none"> Friction between wiper holder and bowl. 	<ul style="list-style-type: none"> Normal operation. Do not operate the juicer empty.
Staining on juicing parts.	<ul style="list-style-type: none"> Natural colouring from food. 	<ul style="list-style-type: none"> Rubbing with a cloth dipped in vegetable oil will help to remove discolouring.

Nederlands

Vouw de voorpagina a.u.b. uit voordat u begint te lezen. Op deze manier zijn de afbeeldingen zichtbaar

veiligheid

- Lees deze instructies zorgvuldig door en bewaar ze voor toekomstig gebruik.
- Verwijder de verpakking en alle labels.
- Als de stekker of het snoer beschadigd is, moet het om veiligheidsredenen door Kenwood of een door Kenwood geautoriseerd reparatiebedrijf vervangen worden, om gevaar te voorkomen.
- **Gebruik de juicer niet als het filter beschadigd is.**
- Dompel het onderstel, het snoer en de stekker nooit onder in water, omdat dat een elektrische schok kan veroorzaken.
- Zet de machine uit en haal de stekker uit het stopcontact:
 - voordat u hulpstukken bevestigt of loshaalt,
 - voor reiniging van de machine,
 - na gebruik van de machine.
- Gebruik nooit een juicer die beschadigd is. Laat de machine controleren of repareren: raadpleeg het deel 'onderhoud en klantenservice'.
- Gebruik alleen de meegeleverde pusher. Steek nooit uw vingers in de vultrechter. Haal de stekker uit het stopcontact en verwijder het deksel voordat u een verstopping in de vultrechter verwijdert.
- Voordat u het deksel verwijdert, schakelt u de machine uit en wacht u totdat het filter is gestopt.
- Prop de vultrechter niet vol en gebruik ook niet te veel kracht om het fruit door de vultrechter te duwen, omdat u daarmee de juicer kunt beschadigen.
- Verwerk geen diepgevroren fruit of groente in de juicer. Laat de voedingsmiddelen eerst ontdooien.
- Verwerk geen gedroogde of harde ingrediënten, zoals granen, vruchten met harde pitten of ijsblokjes, omdat de juicer hierdoor beschadigd kan raken.
- Raak de bewegende onderdelen niet aan.

- Houd altijd toezicht op een ingeschakelde juicer.
- Gebruik nooit een hulpstuk dat niet bij de machine hoort.
- Verwerk nooit diepgevroren ingrediënten die tot een klomp zijn vastgevroren. Breek de klomp eerst in kleinere stukjes.
- Het sorbethulpstuk is niet geschikt voor de verwerking van ijsblokjes.
- Kinderen mogen het apparaat alleen onder toezicht gebruiken, om te voorkomen dat ze ermee spelen.
- Dit apparaat mag niet door kinderen worden gebruikt. Houd het apparaat en het snoer buiten het bereik van kinderen.
- Misbruik van dit apparaat kan persoonlijk letsel veroorzaken.
- Bescherm het snoer tegen hete oppervlakken en laat het snoer niet naar beneden hangen zodat een kind eraan kan trekken.
- Dit apparaat kan worden gebruikt door personen met verminderde lichamelijke, sensorische of geestelijke capaciteiten of gebrek aan ervaring en kennis mits ze onder toezicht staan of instructie hebben gekregen over het veilige gebruik van het apparaat, en de betrokken risico's begrijpen.
- Gebruik het apparaat alleen voor het huishoudelijke gebruik waarvoor het is bedoeld. Kenwood kan niet aansprakelijk worden gesteld in het geval dat het apparaat niet correct is gebruikt, of als deze instructies niet worden opgevolgd.

Reiniging

- Onderstel - Veeg het met een vochtige doek schoon en maak het droog. Niet in water onderdompelen.
- Maak de vruchtvlees- en filteruitlaat niet schoon met een scherp en puntig voorwerp zoals een mes, omdat u daarmee de kom beschadigt. Gebruik het handvatuiteinde van de schoonmaakborstel om de uitlaten schoon te maken.
- Gebruik de meegeleverde borstel om het filter schoon te maken. Voor het beste resultaat spoelt u het filter onder water en borstelt u het schoon.

voordat u de stekker in het stopcontact steekt

- Controleer of dat de elektriciteitsvoorziening dezelfde spanning heeft als op de onderkant van het apparaat wordt aangegeven.
- **WAARSCHUWING: DIT APPARAAT MOET GEAARD ZIJN.**
- Dit apparaat voldoet aan EG Verordening 1935/2004 inzake materialen en voorwerpen die bestemd zijn om met levensmiddelen in contact te komen.







voordat u de machine voor het eerst gebruikt

Was de onderdelen: raadpleeg het deel 'verzorging en reiniging'.

legenda

- ① pusher
- ② deksel met hopper
- ③ rol
- ④ filtermandje
- ⑤ draaiende wisserhouder
- ⑥ sapkom
- ⑦ uitlaat voor vruchtvlies
- ⑧ opvangbak voor vruchtvlies
- ⑨ onderstel
- ⑩ uitlaat voor vruchtensap
- ⑪ antilek-stopper
- ⑫ reset-toets
- ⑬ schakelaar voor aan/uit/terug
- ⑭ sapbeker
- ⑮ verwijderbare zeef
- ⑯ schoonmaakborstel
- ⑰ sorbthulpstuk (indien meegeleverd)

de juicer gebruiken

- 1 Plaats de stopper voor het vruchtvlies **(A)** in de opening aan de onderkant van de sapkom ⑥ en duw hem stevig naar binnen **(B)**.
- 2 Plaats de sapkom ⑥ op het onderstel door  aan de onderkant van de kom uit te lijnen met  op het onderstel **(C)**. Vergrendel de kom door hem naar rechts te draaien totdat  is uitgelijnd met  op het onderstel **(D)**.
- 3 Steek het filtermandje ④ in de wisserhouder ⑤ **(E)**.
- 4 Laat het wisserhouderelement in de sapkom zakken en zorg ervoor dat  is uitgelijnd met  bovenaan het onderstel **(F)**. Zorg ervoor dat het filtermandje op zijn plaats is vergrendeld.

- 5 Plaats de rol ③ in het filtermandje en druk hem naar beneden vast **(G)**. **Opmerking: het deksel gaat niet dicht als de rol niet goed naar beneden is geduwd.**
- 6 Bevestig het deksel ② aan de fruitpers en zorg ervoor dat  is uitgelijnd met  bovenaan het onderstel **(H)**. Draai het deksel vervolgens naar rechts, totdat hij op zijn plaats vastklikt en  is uitgelijnd met  bovenaan het onderstel **(I)**. Steek de pusher ① in de vultrechter.
- 7 Plaats de opvangbak voor het vruchtvlies ⑧ onder de uitlaat voor het vruchtvlies ⑦ en plaats de sapbeker ⑭ onder de uitlaat voor het sap ⑩. Zorg ervoor dat de antilek-stopper ⑪ open staat **(J)** voordat u de fruitpers begint te gebruiken.
 - Er is een verwijderbare zeef ⑮ die kan worden gebruikt als u wilt dat het sap geen stukjes bevat. Deze zeef moet worden geleegd wanneer hij vol is of na elke 1 kg verwerkte groente of fruit.
 - Gebruik de tabel 'aanbevolen gebruik' als richtlijn voor de verwerking van verschillende groenten en fruit.
- 8 Schakel de juicer in ⑬ en duw de voedingsmiddelen langzaam naar beneden met de pusher. Opmerking: de wisserhouder zal tijdens de werking draaien.
 - Duw de voedingsmiddelen altijd langzaam naar beneden met de pusher, zodat het meeste sap wordt uitgeperst. Druk niet te hard. De voedingsmiddelen moeten door de rol naar binnen worden getrokken.
 - Als de voedingsmiddelen in de vultrechter of op de rol verstopt raken, zodat de juicer stopt, zet u de schakelaar op 'O'. Houd de terugknop 'R' ingedrukt totdat de verstopping is verwijderd. Zodra de voedingsmiddelen weer los zijn, kunt u de juicer opnieuw starten.
- 9 Nadat het laatste voedingsmiddel is toegevoegd, laat u de juicer nog even aan staan om het sap uit de sapkom te laten stromen. Hoe lang dit duurt, hangt af van het soort fruit en van de dikte van het sap.
- 10 Schakel de juicer uit en wacht totdat het sap uit de uitlaat druppelt. Steek daarna de antilek-stopper ⑪ in de machine **(K)** voordat u de beker verwijdert.

Raadpleeg de informatie over het oplossen van problemen als u moeilijkheden ondervindt bij de werking van de juicer.

hints en tips voor de juicer

- Was al het fruit en alle groente grondig voordat u ze verwerkt.
- Duw telkens een kleine hoeveelheid langzaam door de vultrechter om zoveel mogelijk sap te verkrijgen.
- Harde voedingsmiddelen worden het beste op kamertemperatuur tot sap verwerkt.
- U hoeft dunne schillen niet te verwijderen. Verwijder alleen dikke schillen die u niet zou eten, zoals die van sinaasappels, ananas, meloen en ongekoekte rode bieten.
- Gebruikt vers fruit en verse groente, omdat die meer sap bevatten.
- Ontpit alle kersen, pruimen, enz.
- Vitaminen verdwijnen - hoe sneller u het sap opdrinkt, des te meer vitamines krijgt u binnen.
- Als u het sap enkele uurtjes moet bewaren, zet u het in de koelkast. Het sap blijft beter bewaard als u er enkele druppels citroensap in doet.

Gezondheidsinformatie

- Drink niet meer dan drie 230 ml glazen sap per dag, tenzij u eraan gewend bent.
- Verdun het sap voor kinderen met evenveel water.
- Het sap van donkere groente (broccoli, spinazie, enz.) en donkerrode groente (rode bieten, rode kool, enz.) is heel sterk. Verdun dit sap dus altijd.
- Vruchtensap bevat veel fructose (fruitsuiker). Mensen met diabetes of een laag bloedsuikergehalte mogen er niet te veel van drinken.

sorbethulpstuk (indien meegeleverd)

- **Laat diepgevroren ingrediënten 5 tot 10 minuten ontdooien voordat ze worden verwerkt. (Hoe lang de ingrediënten moeten ontdooien hangt af van hoe lang ze in de diepvries hebben gezeten).**

- 1 Monteer de onderdelen volgens de informatie onder 'de juicer gebruiken'
- 2 Bevestig het sorbethulpstuk ⑦ in plaats van de wisserhouder ⑤ en het filtermandje ④.
- 3 Zorg ervoor dat de antilek-stopper ① open staat **(J)** voordat u de juicer gaat gebruiken.
- 4 Nadat de laatste ingrediënten zijn toegevoegd, laat u de juicer eerst helemaal leegstromen, voordat u de machine uitschakelt.

hints en tips voor het sorbethulpstuk

- Verwijder de harde schil van ingrediënten en verwijder alle pitten voordat u ze gaan invriezen.
- Snijd hele vruchten, zoals appels, sinaasappels en kiwi's in stukjes, zodat ze door de trechter van de juicer passen. Vries ze daarna pas in. Leg alle ingrediënten in een laag neer voordat u ze gaat invriezen, zodat ze niet tot een klomp vastvriezen.
- Een klomp vastgevroren ingrediënten moet eerst in kleinere stukjes worden gebroken.
- Verwerk klontjes diepgevroren yoghurt samen met het door u gekozen fruit tot een romig 'ijsdessert'.

aanbevolen gebruikstabel

Fruit/groente	Vorbereiding	Hints en tips
Appels	Snijd in stukjes die door de vultrechter passen.	Het meeste sap wordt verkregen als harde voedingsmiddelen op kamertemperatuur zijn.
Wortels	Snijd in stukjes die door de vultrechter passen.	
Ananas	Verwijder de bladeren en stelen door de onder- en bovenkant af te snijden. Snijd in lange stukken.	Voorkom dat het filter verstopt raakt door het na elke grote ananas schoon te maken.
Pitloze druiven	Verwijder de steeltjes.	Verwerk telkens een klein handjevol om zoveel mogelijk sap te verkrijgen.
Tomaten	Snijd in stukjes die door de vultrechter passen.	Het sap is dik en klontig en dus niet glad.
Mango	Verwijder de harde schil en de pit.	Het sap is erg dik.
Meloen	Verwijder de harde schil.	–
Kiwi	Snijd in stukjes die door de vultrechter passen.	–
Zachte bessen (frambozen, zwarte bessen, enz.)	In hun geheel verwerken.	Verwerk telkens een klein handjevol om zoveel mogelijk sap te verkrijgen.
Hardere bessen (cranberry's, enz.)		
Rode biet (rauw)	Verwijder de bladeren en de schil.	–
Groene groente - spinazie, boerenkool, tarwegras, enz.	Rol de bladeren op.	–
Groenselderij	In hun geheel verwerken.	–
Komkommer	Snijd in stukjes die door de vultrechter passen.	–
Citrusvruchten - sinaasappels	Verwijder de schil en het wit onder de schil.	–
Vruchten met pitten of harde zaden (nectarines, pruimen, kersen, enz.)	Verwijder de pitten of harde zaden.	–
Granaatappels	Open de vrucht door in de buitenschil te snijden en de vrucht open te breken. Dompel de helften onder in een grote kom koud water en haal de zaadjes uit het vruchtvlees (hierdoor worden de zaden gescheiden, omdat ze naar de bodem van de kom zinken en het witte vruchtvlees blijft drijven).	–

verzorging en reiniging

- Schakel de machine altijd uit en haal de juicer uit elkaar voordat u de onderdelen schoonmaken.
- De elementen kunnen enige verkleuring vertonen na gebruik van voedingsmiddelen zoals wortels en groene groente.

Maak alle onderdelen na elk gebruik onmiddellijk schoon om deze verkleuring te verminderen.

- Maak de vruchtvlies- en filteruitlaat niet schoon met een scherp en puntig voorwerp zoals een mes, omdat u daarmee de kom beschadigt. Gebruik het handvatuiteinde van de schoonmaakborstel om de uitlaten schoon te maken.

onderstel

- Veeg het met een vochtige doek schoon en maak het droog.
- Niet in water onderdompelen.

filter

- Doe de antilek-stopper dicht zodat het eenvoudiger wordt om vruchtvlies en vezels te verwijderen. Schakel de juicer in en giet ca. 300 ml water door de vultrechter. Zet de juicer ca. 20 seconden aan, plaats de sapbeker onder de sapuitlaat en open de stopper zodat het water kan uitstromen.
- Maak het filtermandje altijd onmiddellijk na het gebruik schoon.
- Gebruik de meegeleverde borstel om het filter schoon te maken. Voor het beste resultaat spoelt u het filter onder water en borstelt u het schoon.

wisserhouder

- De wissers in de filterhouder kunnen verwijderd en schoongemaakt worden (**L**). Voor de montage steekt u de onderste en bovenste wissers in de tussenruimte tussen de filterhouder en zet u ze vast (**M**). Zorg ervoor dat de wissers correct teruggeplaatst zijn voordat u de juicer weer in elkaar zet.

onderhoud en klantenservice

- Als u problemen ondervindt met de werking van de machine, raadpleegt u de informatie onder 'problemen oplossen' in deze handleiding of gaat u naar www.kenwoodworld.com.
- Dit product is gedekt door een garantie die voldoet aan alle wettelijke regels voor bestaande garanties en consumentenrechten die gelden in het land waar het product is gekocht.
- Als uw Kenwood product niet goed functioneert of als u defecten opmerkt, kunt u het naar een erkend Service Center van KENWOOD sturen of brengen. Voor informatie over het KENWOOD Service Center in uw buurt gaat u naar www.kenwoodworld.com of naar de specifieke website in uw land.
- Ontworpen en ontwikkeld door Kenwood in het VK.
- Vervaardigd in China.



BELANGRIJKE INFORMATIE VOOR DE JUISTE VERWIJDERING VAN HET PRODUCT VOLGENS DE EUROPESE RICHTLIJN BETREFFENDE AFGEDANKTE ELEKTRISCHE EN ELEKTRONISCHE APPARATUUR (AEEA)

Aan het einde van de levensduur van het product mag het niet samen met het gewone huishoudelijke afval worden verwerkt. Het moet naar een speciaal centrum voor gescheiden afvalinzameling van de gemeente worden gebracht, of naar een verkooppunt dat deze service verschaft. Het apart verwerken van een huishoudelijk apparaat voorkomt mogelijke gevolgen voor het milieu en de gezondheid die door een ongeschikte verwerking ontstaan en zorgt ervoor dat de materialen waaruit het apparaat bestaat, teruggewonnen kunnen worden om een aanmerkelijke besparing van energie en grondstoffen te verkrijgen. Om op de verplichting tot gescheiden verwerking van elektrische huishoudelijke apparatuur te wijzen, is op het product het symbool van een doorgekruiste vuilnisbak aangebracht.

problemen oplossen

Probleem	Oorzaak	Oplossing
De juicer start/functioneert niet.	<ul style="list-style-type: none"> • Geen stroom. • De sapkom is niet goed op het onderstel uitgelijnd of het deksel is niet goed vergrendeld. 	<ul style="list-style-type: none"> • Controleer of de stekker in het stopcontact steekt. • Controleer of alle onderdelen goed zijn bevestigd.
De juicer is tijdens de normale werking uitgeschakeld.	<ul style="list-style-type: none"> • Het filter en de rol zijn verstopt. • De voedingsmiddelen zijn te groot. 	<ul style="list-style-type: none"> • Druk 3 tot 5 seconden op de terugknop. Herhaal dit 2 tot 3 maal totdat de verstopping is verwijderd. • U mag het deksel nooit forceren. • Schakel de juicer uit, haal de stekker uit het stopcontact en verwijder het deksel. Controleer of er een verstopping is. Verwijder de voedingsmiddelen zo nodig en ga door met het normale gebruik.
	<ul style="list-style-type: none"> • De juicer is overbelast of oververhit door een te zware belasting. 	<ul style="list-style-type: none"> • Schakel de juicer uit, haal de stekker uit het stopcontact en haal de machine uit elkaar. Verwijder de verstopping en zet de juicer weer in elkaar. • Steek de stekker in het stopcontact, houd de reset-knop (Ⓜ) 1 tot 2 seconden ingedrukt en gebruik de juicer weer als normaal.
Er lekt sap uit de onderkant van de kom.	<ul style="list-style-type: none"> • De vruchtveesstopper is niet geplaatst of is tijdens de werking losgeraakt. 	<ul style="list-style-type: none"> • Controleer of de vruchtveesstopper goed is bevestigd.
Er stroomt geen sap uit de uitlaat.	<ul style="list-style-type: none"> • De antilek-stopper is dicht. 	<ul style="list-style-type: none"> • Verwijder de stopper en laat het sap in de sapkom stromen.
Er zit te veel vruchtvlies in het sap.	<ul style="list-style-type: none"> • Het filter of de rol zijn verstopt. • Er worden zeer vezelrijke vruchten of groenten verwerkt. 	<ul style="list-style-type: none"> • Snijd voedingsmiddelen en vooral vezelrijke voedingsmiddelen in kleinere stukjes om te vermijden dat de vezels rond de rol wikkelen. • Gebruik de meegeleverde zeef als u wilt dat het sap minder vezels bevat. Maak de zeef schoon nadat 1 kg fruit/groente is verwerkt.
Wisserhouder draait niet.	<ul style="list-style-type: none"> • Het filter of de rol is niet goed bevestigd. 	<ul style="list-style-type: none"> • Controleer de montage van de machine-elementen.
Piepgeluid tijdens het gebruik van de juicer.	<ul style="list-style-type: none"> • Wrijving tussen de wisserhouder en de kom. 	<ul style="list-style-type: none"> • Dit is normaal. • Schakel de juicer nooit in als hij leeg is.
Verkleuring van de onderdelen.	<ul style="list-style-type: none"> • Natuurlijke kleurstoffen in de voedingsmiddelen. 	<ul style="list-style-type: none"> • Wrijf over de onderdelen met een in plantaardige olie gedoopte doek om de verkleuring te verwijderen.

Français

Avant de lire, veuillez déplier la première page contenant les illustrations

sécurité

- Lisez et conservez soigneusement ces instructions pour pouvoir vous y référer ultérieurement.
- Retirez tous les éléments d'emballage et les étiquettes.
- Si le cordon ou la prise sont endommagés, il faut les faire remplacer, pour des raisons de sécurité, par Kenwood ou un réparateur agréé par Kenwood pour éviter tout accident.
- **N'utilisez pas le presse-fruits si le filtre est endommagé.**
- Ne mettez jamais le bloc moteur, le cordon d'alimentation ou la prise électrique dans l'eau – vous risqueriez de vous électrocuter.
- Éteignez l'appareil et débranchez-le :
 - avant d'installer ou de retirer des éléments
 - avant de le nettoyer
 - après chaque utilisation.
- N'utilisez jamais un presse-fruits endommagé. Faites-le vérifier et réparer : reportez-vous à la section « service après-vente ».
- Utilisez uniquement le poussoir fourni avec l'appareil. N'introduisez jamais vos doigts dans le tube d'alimentation. Débranchez l'appareil et retirez le couvercle avant de débloquer le tube d'alimentation.
- Avant de retirer le couvercle, éteignez l'appareil et attendez l'immobilisation du filtre.
- Ne remplissez pas outre mesure le tube d'alimentation et n'appuyez pas trop fort pour faire descendre les aliments dans le tube d'alimentation ; vous risqueriez d'endommager votre presse-fruits.
- Ne passez pas au presse-fruits des fruits ou des légumes congelés. Laissez toujours les aliments décongeler avant de les passer au presse-fruits.

- Ne passez pas au presse-fruits des aliments secs ou durs tels que des graines, des fruits avec noyaux ou de la glace ; vous risqueriez d'endommager votre appareil.
- Ne touchez pas les pièces en mouvement.
- Ne laissez jamais votre presse-fruits fonctionner sans surveillance.
- N'utilisez jamais un accessoire non homologué.
- Ne mixez jamais des fruits congelés ayant formé un bloc compact lors du processus de congélation ; fractionnez-le avant de l'insérer dans l'appareil.
- L'accessoire à sorbet ne convient pas pour transformer des glaçons.
- Les enfants doivent être surveillés pour veiller à ce qu'ils ne jouent pas avec l'appareil.
- Cet appareil ne doit pas être utilisé par des enfants. Veuillez garder l'appareil et le cordon hors de portée des enfants.
- Toute mauvaise utilisation de votre appareil peut être source de blessures.
- Ne laissez jamais le cordon d'alimentation au contact de surfaces chaudes et ne le laissez jamais pendre de telle façon qu'un enfant puisse s'en saisir.
- Les appareils peuvent être utilisés par des personnes dont les capacités physiques, sensorielles ou mentales sont diminuées, ou qui ne disposent pas des connaissances ou de l'expérience nécessaires, si elles ont été formées et encadrées pour l'utilisation des appareils, et si elles ont conscience des risques encourus.
- N'employez l'appareil qu'à la fin domestique prévue. Kenwood décline toute responsabilité dans les cas où l'appareil est utilisé incorrectement ou que les présentes instructions ne sont pas respectées.

Nettoyage

- Bloc moteur - Essuyez à l'aide d'un chiffon humide, puis séchez. Ne l'immergez pas dans l'eau.







- Ne nettoyez pas le bec verseur de pulpe ou le filtre à l'aide d'un objet pointu tel qu'un couteau car vous risqueriez d'abîmer le bocal. Utilisez l'extrémité du manche de la brosse nettoyante pour nettoyer les bacs verseurs.
- Utilisez la brosse fournie pour nettoyer le filtre. Pour de meilleurs résultats, rincez sous l'eau et brossez jusqu'à ce que le filtre soit propre.

avant de brancher l'appareil





- Assurez-vous que votre alimentation électrique correspond à celle qui est indiquée sur la partie inférieure de votre appareil.
- **AVERTISSEMENT : CET APPAREIL DOIT ÊTRE RELIÉ À LA TERRE**
- Cet appareil est conforme au règlement 1935/2004 de la CE sur les matériaux et les articles destinés au contact alimentaire.

avant d'utiliser votre appareil pour la première fois

Lavez les différentes pièces de l'appareil : reportez-vous à la section « nettoyage et entretien ».

- 2 Installez le bocal à jus ⑥ sur le bloc moteur en alignant pour ce faire le  figurant sur le côté du bocal sur le  du bloc moteur (C). Pour verrouiller le bocal, tournez-le dans le sens des aiguilles d'une montre jusqu'à ce que le  soit aligné sur le  du bloc moteur (D).
- 3 Mettez en place le panier filtre ④ sur le porte-raclette ⑤ (E).
- 4 Abaissez l'ensemble du porte-raclette sur le bocal à jus et alignez le  sur le  figurant sur le haut du bloc moteur (F). Veillez à ce que le panier filtre soit verrouillé en place.
- 5 Installez la spirale sur ③ le panier filtre et appuyez dessus pour qu'elle soit bien mise en place (G).

Remarque : le couvercle ne peut pas être installé si la spirale n'est pas totalement enfoncée.

- 6 Installez le couvercle ② sur l'unité en veillant à ce que le  soit aligné sur le  sur le haut du bloc moteur (H). Tournez ensuite le couvercle dans le sens des aiguilles d'une montre jusqu'à ce qu'il se clipse en place et que le  soit aligné sur le  figurant sur le haut du bloc moteur (I). Insérez le poussoir à aliments ① dans le tube d'alimentation.
- 7 Installez le récupérateur de pulpe ⑧ sous la sortie de la pulpe ⑦ et disposez la carafe à jus ⑭ sous le bec verseur à jus ⑩. Veillez à ce que le bec verseur anti-gouttes ⑪ soit sur la position ouverte (J) avant de mettre en marche le presse-fruits.

- Le tamis comporte une attache ⑮ ; vous pouvez l'utiliser si vous préférez obtenir un jus de fruit mousseux ; il doit être vidé une fois plein ou chaque fois que vous avez obtenu un litre de jus.
 - Reportez-vous au tableau des utilisations recommandées en tant que guide pour obtenir des jus différents à base de fruits ou de légumes.
- 8 Éteignez l'appareil ⑬ et insérez les aliments dans le tube d'alimentation en appuyant délicatement dessus à l'aide du poussoir. Remarque : le porte-raclette est conçu pour effectuer des mouvements rotatifs lorsque l'appareil fonctionne.

légende

- ① poussoir
- ② couvercle avec trémie
- ③ spirale
- ④ panier filtre
- ⑤ porte-raclette rotatif
- ⑥ bocal à jus
- ⑦ sortie pour la pulpe
- ⑧ récupérateur de pulpe
- ⑨ bloc moteur
- ⑩ bec verseur pour le jus
- ⑪ bec verseur anti-gouttes
- ⑫ bouton de réinitialisation
- ⑬ commutateur On/Off/Reverse (Arrêt/Marche/Marche arrière)
- ⑭ carafe à jus
- ⑮ attache du tamis
- ⑯ brosse de nettoyage
- ⑰ accessoire à sorbet (si fourni avec l'appareil)

utilisation de votre presse-fruits

- 1 Installez l'obturbateur de pulpe (A) dans l'orifice présent sous le bocal à jus ⑥ et appuyez dessus jusqu'à ce qu'il soit mis en place (B).

- Pour optimiser l'extraction de jus, poussez doucement vers le bas les aliments à l'aide du poussoir. N'appuyez pas trop fort car les aliments sont entraînés vers le bas par la spirale.
 - Si des aliments obstruent le tube d'alimentation ou bloquent la spirale, et que presse-fruits arrête de fonctionner, mettez le bouton sur « **O** » ; puis sélectionnez le bouton marche arrière « **R** » : appuyez dessus et maintenez-le enfoncé jusqu'à ce les aliments soient dégagés. Une fois les aliments libérés, vous pouvez recommencer à extraire votre jus.
- 9 Après l'insertion du dernier morceau de fruit ou de légume, laissez le presse-fruits continuer de fonctionner pour permettre au jus restant de s'écouler du bocal à jus. La durée de cette opération dépend du type de fruit et de l'épaisseur du jus extrait.
- 10 Éteignez et attendez que le filtre soit totalement à l'arrêt et que l'écoulement du jus final se soit transformé en quelques gouttes lentes. Ensuite, mettez le bec verseur anti-gouttes **(I)** en place **(K)** avant de retirer le bocal.
- Veillez consulter le guide de dépannage si vous rencontrez des problèmes avec le fonctionnement de votre presse-fruits.**

conseils d'utilisation pour votre presse-fruits

- Lavez tous vos fruits et légumes avant de réaliser vos jus.
- Pour optimiser l'extraction de jus, n'insérez que de petites quantités à la fois dans le tube d'alimentation et appuyez doucement vers le bas.
- Pour optimiser l'extraction de jus à partir d'aliments durs, il est préférable d'utiliser des aliments durs à température ambiante.
- Vous n'avez pas besoin de retirer les peaux fines. Retirez uniquement les peaux épaisses qui ne sont pas comestibles, comme par exemple les peaux des oranges, des ananas, des melons ou des betteraves crues.
- Utilisez des fruits et des légumes frais car ils contiennent plus de jus.
- Retirez les pépins durs et les noyaux des cerises, prunes, etc.
- Les vitamines s'altèrent rapidement – pour bénéficier d'une concentration maximale en vitamines, buvez votre jus dès qu'il est prêt.
- Si vous devez conserver le jus préparé pendant quelques heures, privilégiez le réfrigérateur. Il se

conservera mieux si vous y ajoutez quelques gouttes de jus de citron.

Recommandations pour la santé

- Ne buvez pas plus de 3 verres de 23 cl (8 fl.oz.) de jus par jour, à moins d'y être habitué(e).
- Pour les enfants, diluez le jus dans une quantité équivalente d'eau.
- Les jus produits à partir de légumes vert foncé (brocoli, épinards, etc.) ou rouge foncé (betterave, choux rouge, etc.) sont extrêmement forts. Veillez à toujours les diluer.
- Les jus de fruits étant riches en fructose (sucre de fruit), il est déconseillé aux personnes diabétiques et hypoglycémiques d'en boire beaucoup.

accessoire à sorbet (si fourni avec l'appareil)

- **Laissez les aliments congelés dégeler 5 à 10 minutes avant de commencer à les passer au presse-fruits. (Le temps de décongélation nécessaire varie en fonction de la durée de conservation des aliments au congélateur).**

- 1 Assemblez les pièces selon les instructions fournies dans la section 'Utilisation de votre presse-fruits'.
- 2 Installez l'accessoire à sorbet à la place **(I)** du porte-fouet **(5)** et du panier filtre **(4)**.
- 3 Veillez à ce que le bec verseur anti-gouttes **(I)** soit bien en position ouverte **(J)** avant de démarrer l'appareil.
- 4 Une fois le dernier ingrédient intégré, laissez le jus finir de s'écouler du presse-fruits avant d'éteindre l'appareil.

conseils pour l'utilisation de l'accessoire à sorbet

- Retirez toutes les peaux épaisses et les pépins des ingrédients avant de mettre au congélateur.
- Coupez en morceaux les fruits entiers tels que les pommes, les oranges et les kiwis de sorte qu'ils puissent passer à travers le tube d'alimentation avant la congélation. Congelez les morceaux en les répartissant en une seule couche pour éviter la formation d'une masse solide.
- Les ingrédients ayant formé une masse solide au cours du processus de congélation doivent être concassés avant d'être passés au presse-fruits.
- Mélangez des cubes de yaourt glacé au fruit de votre choix pour obtenir un 'dessert glacé crémeux'.

tableau des utilisations recommandées		
Fruit / Légume	Préparation	Conseils
Pommes	Coupez-les pour les passer dans le tube d'alimentation.	Pour optimiser l'extraction de jus à partir d'aliments durs, il est préférable d'utiliser des fruits / légumes à température ambiante.
Carottes	Coupez-les pour les passer dans le tube d'alimentation.	
Ananas	Retirez les feuilles et la trame, puis coupez la tête et la base du fruit. Découpez l'ananas en quartiers dans le sens de la longueur.	Pour éviter l'obturation du filtre, nettoyez-le chaque fois que vous avez passé un gros ananas.
Raisins sans pépins	Retirez les rafles.	Travaillez par petites poignées à chaque fois pour optimiser l'extraction de jus.
Tomates	Coupez-les pour les passer dans le tube d'alimentation.	Un jus à pulpe épaisse sera obtenu plutôt qu'un jus léger.
Mangues	Retirez la peau et les noyaux.	Le jus produit sera très épais.
Melons	Retirez la peau épaisse.	–
Kiwis	Coupez-les pour les passer dans le tube d'alimentation.	–
Baies mûres, Framboises, Mûres, etc.	Jus intégral.	Insérez de petites poignées à la fois dans l'appareil pour optimiser l'extraction de jus.
Baies plus dures (canneberges, etc.)		
Betteraves (cruées)	Retirez les feuilles et la peau.	–
Légumes avec feuilles Épinards, choux, etc.	Enroulez les feuilles entre elles pour former un paquet.	–
Céleri	Jus intégral.	–
Concombre	Coupez-les pour les passer dans le tube d'alimentation.	–
Agrumes – Oranges,	Pelez et retirez la membrane blanche.	–
Fruits à noyaux ou graines dures – (nectarines, prunes, cerises)	Retirez les noyaux ou les graines avant de les passer au presse-fruits.	–
Pamplemousses	Ouvrez le fruit en retirant la peau extérieure et rompez le fruit en quartiers. Plongez dans un grand bol d'eau froide et retirez les graines de la pulpe (cela aide à retirer les graines car elles vont tomber au fond du bol et la pulpe blanche se trouvera en surface).	–

nettoyage et entretien

- Éteignez et débranchez toujours votre presse-fruits, puis démontez-la avant de la nettoyer.
- Certains aliments, comme les carottes ou les légumes feuillus, peuvent provoquer une décoloration des pièces. Le fait de nettoyer les pièces de suite après leur utilisation peut permettre de limiter l'apparition de taches.
- Ne nettoyez pas le bec verseur de pulpe ou le filtre à l'aide d'un objet pointu tel qu'un couteau car vous risqueriez d'abîmer le bocal. Utilisez l'extrémité du manche de la brosse nettoyante pour nettoyer les bacs verseurs.

bloc moteur

- Essuyez à l'aide d'un chiffon humide, puis séchez.
- Ne l'immergez pas dans l'eau.

filtre

- Pour enlever plus facilement la pulpe et les fibres, mettez le bec verseur anti-gouttes sur position fermée. Mettez en marche le presse-fruits et versez environ 300 ml d'eau à travers le tube d'alimentation. Faites fonctionner le presse-fruits pendant environ 20 secondes, installez le bocal à jus sous le bec verseur et ouvrez-le pour permettre à l'eau de s'écouler.
- Nettoyez toujours le panier filtre de suite après avoir fait du jus.
- Utilisez la brosse fournie pour nettoyer le filtre. Pour de meilleurs résultats, rincez sous l'eau et brossez jusqu'à ce que le filtre soit propre.

porte-raclette

- Les raclettes dans le porte-raclette peuvent être retirées pour être nettoyées. **(L)**. Pour assembler les pièces, insérez fermement les raclettes supérieures/inférieures dans l'orifice du porte-filtre **(M)**. Veillez à ce que les raclettes soient correctement remises à leur place et insérées avant d'assembler le presse-fruits.

service après-vente

- Si vous rencontrez des problèmes lors de l'utilisation de votre appareil, reportez-vous à la section « guide de dépannage » de ce manuel ou consultez la page www.kenwoodworld.com avant de contacter le service après-vente.
- N'oubliez pas que votre appareil est couvert par une garantie, qui respecte toutes les dispositions légales concernant les garanties existantes et les droits du consommateur dans le pays où vous avez acheté le produit.
- Si votre appareil Kenwood fonctionne mal ou si vous trouvez un quelconque défaut, veuillez l'envoyer ou l'apporter à un centre de réparation KENWOOD autorisé. Pour trouver des détails actualisés sur votre centre de réparation KENWOOD le plus proche, veuillez consulter www.kenwoodworld.com ou le site internet spécifique à votre pays.
- Conçu et développé par Kenwood au Royaume-Uni.
- Fabriqué en Chine.



AVERTISSEMENTS POUR L'ÉLIMINATION CORRECTE DU PRODUIT CONFORMÉMENT AUX TERMES DE LA DIRECTIVE EUROPÉENNE RELATIVE AUX DÉCHETS D'ÉQUIPEMENTS ÉLECTRIQUES ET ÉLECTRONIQUES (DEEE).

Au terme de son utilisation, le produit ne doit pas être éliminé avec les déchets urbains.

Le produit doit être remis à l'un des centres de collecte sélective prévus par l'administration communale ou auprès des revendeurs assurant ce service.

Éliminer séparément un appareil électroménager permet d'éviter les retombées négatives pour l'environnement et la santé dérivant d'une élimination incorrecte, et permet de récupérer les matériaux qui le composent dans le but d'une économie importante en termes d'énergie et de ressources. Pour rappeler l'obligation d'éliminer séparément les appareils électroménagers, le produit porte le symbole d'un caisson à ordures barré.

Guide de dépannage

Problème	Cause	Solution
Le presse-fruits ne fonctionne pas / ne démarre pas.	<ul style="list-style-type: none"> • Le presse-fruits n'est pas branché. • Le presse-fruits n'est pas aligné correctement sur le bloc moteur ou le couvercle n'est pas correctement verrouillé. 	<ul style="list-style-type: none"> • Vérifiez que l'appareil est bien branché. • Vérifiez que toutes les pièces sont bien installées.
La centrifugeuse s'est arrêtée alors qu'elle fonctionnait normalement.	<ul style="list-style-type: none"> • Le filtre et la spirale sont obstrués. • Les aliments sont coupés en morceaux trop gros. 	<ul style="list-style-type: none"> • Appuyez sur le bouton marche arrière pendant 3 à 5 secondes. Répétez l'opération 2 à 3 fois jusqu'à ce que l'appareil soit désobstrué. • N'essayez pas d'ouvrir le couvercle en le forçant. • Éteignez l'appareil, débranchez-le et retirez le couvercle. Vérifiez qu'aucun aliment n'obstrue l'appareil. Retirez les aliments si nécessaire et continuez l'extraction de jus.
	<ul style="list-style-type: none"> • Le presse-fruits est trop rempli ou en surchauffe en raison d'une quantité trop importante de fruits ou de légumes. 	<ul style="list-style-type: none"> • Éteignez le presse-fruits, débranchez-le et démontez-le. Nettoyez et remontez le presse-fruits. • Branchez-le et appuyez sur le bouton "reset" (réinitialiser) , en le maintenant enfoncé pendant 1 à 2 secondes, et commencez l'opération en mode normal.
Du jus s'écoule sous la partie inférieure du bol.	<ul style="list-style-type: none"> • Le récupérateur de pulpe n'est pas correctement installé ou s'est desserré en cours d'opération. 	<ul style="list-style-type: none"> • Vérifiez que le récupérateur de pulpe est bien installé.
Le jus ne sort pas.	<ul style="list-style-type: none"> • Le bec verseur anti-gouttes est fermé. 	<ul style="list-style-type: none"> • Ouvrez le bec verseur et laissez le jus s'écouler dans le récipient.
Il y a trop de pulpe tombant dans le jus.	<ul style="list-style-type: none"> • Le filtre ou la spirale est obstrué. • Les fruits ou les légumes renferment beaucoup de fibres. 	<ul style="list-style-type: none"> • Découpez les aliments, et notamment ceux renfermant beaucoup de fibres, en petits morceaux pour éviter qu'ils s'accumulent autour de la spirale. • Utilisez l'attache sur le tamis fourni si vous souhaitez obtenir un jus plus mousseux. Videz l'appareil après avoir passé 1 kg de fruits ou de légumes.
Le porte-raclette ne tourne pas.	<ul style="list-style-type: none"> • Le filtre ou la raclette n'est pas mis correctement en place. 	<ul style="list-style-type: none"> • Vérifiez que le presse-fruits est bien assemblé.
Lorsque l'appareil fonctionne, il grince.	<ul style="list-style-type: none"> • Le porte-raclette frotte contre le bol. 	<ul style="list-style-type: none"> • C'est normal. • Ne faites pas fonctionner le press-fruits à vide.
Les pièces du presse-fruits sont tâchées.	<ul style="list-style-type: none"> • Il s'agit de la coloration normale produite par les aliments. 	<ul style="list-style-type: none"> • Pour essayer de retirer cette coloration, vous pouvez frotter avec un chiffon préalablement trempé dans de l'huile végétale.

Deutsch

Vor dem Lesen bitte die Titelseite mit den Illustrationen auseinanderfalten

Sicherheit

- Lesen Sie diese Anleitungen sorgfältig durch und bewahren Sie sie zur späteren Bezugnahme auf.
- Entfernen Sie sämtliche Verpackungen und Aufkleber.
- Falls Stecker oder Netzkabel beschädigt sind, müssen sie aus Sicherheitsgründen von Kenwood oder einer autorisierten Kenwood-Kundendienststelle ausgetauscht werden, um Gefahren zu vermeiden.
- **Entsafter nicht verwenden, wenn der Filter beschädigt ist.**
- Antriebseinheit, Netzkabel oder Netzstecker nicht in Wasser tauchen – Sie könnten einen elektrischen Schlag erhalten.
- Gerät ausschalten und den Netzstecker ziehen:
 - vor dem Anbringen oder Abnehmen von Teilen,
 - vor dem Reinigen,
 - nach Gebrauch.
- Den Entsafter niemals verwenden, wenn er beschädigt ist. Überprüfen oder reparieren lassen: Siehe „Kundendienst und Service“.
- Nur den zum Gerät gehörigen Stopfer verwenden. Niemals die Finger in den Füllschacht stecken. Vor dem Entfernen von Verstopfungen im Füllschacht den Netzstecker ziehen und den Deckel abnehmen.
- Vor Abnehmen des Deckels das Gerät ausschalten und warten, bis der Filter stillsteht.
- Den Füllschacht nicht zu sehr vollstopfen und die Zutaten nicht mit zu viel Kraftaufwand durchschieben – Ihr Entsafter könnte beschädigt werden.
- Kein gefrorenes Obst oder Gemüse verarbeiten. Immer vorher auftauen lassen.
- Keine getrockneten oder harten Zutaten wie Körner, Obst mit harten Kernen oder Eis verarbeiten, da dies den Entsafter beschädigen könnte.

- Keine sich bewegenden Teile berühren.
- Das Gerät niemals unbeaufsichtigt lassen, während es angeschaltet ist.
- Niemals unzulässiges Zubehör verwenden.
- Niemals gefrorene Zutaten verarbeiten, die zu einer festen Masse zusammengefroren sind. Die Masse vor dem Verarbeiten zerkleinern.
- Der Sorbet-Aufsatz eignet sich nicht zum Verarbeiten von Eiswürfeln.
- Kinder müssen beaufsichtigt werden, damit sie nicht mit dem Gerät spielen.
- Dieses Gerät darf nicht von Kindern verwendet werden. Gerät und Netzkabel müssen für Kinder unzugänglich sein.
- Unsachgemäßer Gebrauch Ihres Geräts kann zu Verletzungen führen.
- Das Kabel nicht mit heißen Oberflächen in Berührung kommen oder herabhängen lassen, wo ein Kind danach greifen könnte.
- Geräte können von Personen mit körperlichen, sensorischen oder geistigen Behinderungen oder von Personen mit mangelnder Erfahrung oder Kenntnis verwendet werden, sofern diese beaufsichtigt oder in die sichere Verwendung des Geräts eingewiesen wurden und sofern sie die damit verbundenen Gefahren verstehen.
- Das Gerät nur für seinen vorgesehenen Zweck im Haushalt verwenden. Kenwood übernimmt keine Haftung bei unsachgemäßer Benutzung des Geräts oder Nichteinhaltung dieser Anleitungen.

Reinigung

- Antriebseinheit - Mit einem feuchten Tuch abwischen und trocknen lassen. Nicht in Wasser tauchen.
- Testeraustritt oder Filterauslass nicht mit einem scharfen, spitzen Gegenstand (wie z. B. einer Messerspitze) reinigen – Sie beschädigen dadurch die Schüssel. Zum Reinigen der Öffnungen das spitze Griffende der Reinigungsbürste verwenden.

- Zum Reinigen des Filters die mitgelieferte Bürste verwenden. Für beste Ergebnisse unter Wasser abspülen und sauberbürsten.

Vor dem Anschluss

- Sicherstellen, dass die Netzspannung mit den Angaben auf der Unterseite des Geräts übereinstimmt.
- **WARNUNG: DIESES GERÄT MUSS GEERDET SEIN.**
- Das Gerät entspricht der EG-Verordnung Nr. 1935/2004 über Materialien und Gegenstände, die dazu bestimmt sind, mit Lebensmitteln in Berührung zu kommen.

Vor erstmaligem Gebrauch

Waschen Sie die Teile ab – siehe „Pflege und Reinigung“.

- 3 Setzen Sie den Filterkorb ④ in den Abstreifer-Halter (5) **(E)**.
- 4 Führen Sie den Abstreifer-Halter mit Filter in die Entsafterschüssel ein, so dass die Markierung ► auf — am Rand der Antriebseinheit trifft **(F)**. Stellen Sie sicher, dass der Filterkorb verriegelt ist.
- 5 Setzen Sie die Förderschnecke ③ in den Filterkorb und drücken Sie sie nach unten, bis sie fest sitzt **(G)**. **Hinweis: Der Deckel lässt sich nur aufsetzen, wenn die Förderschnecke ganz heruntergedrückt ist.**
- 6 Setzen Sie den Deckel ② auf die Einheit; die Markierung ◡ | muss dabei auf | am Rand der Antriebseinheit treffen **(H)**. Drehen Sie dann den Deckel im Uhrzeigersinn, bis er einrastet und die Markierung | ◡ auf | am Rand der Antriebseinheit trifft **(I)**. Stecken Sie den Stopfer ① in den Füllschacht.
- 7 Stellen Sie den Tresterbehälter ⑧ unter den Tresteraustritt ⑦ und den Saftkrug ⑭ unter den Saftausguss ⑩. Vergewissern Sie sich vor Beginn des Entsaftens, dass der Anti-Tropf-Verschluss ⑪ geöffnet ist **(J)**.
 - Zum Entsafter gehört ein Clip-Sieb ⑮, das verwendet werden kann, um einen Saft ohne Fruchtfleisch zu produzieren. Entleeren Sie das Sieb, wenn es voll ist bzw. nach jeweils 1 kg entsafteten Zutaten.
 - Ziehen Sie zum Entsaften verschiedener Obst- und Gemüsesorten die Empfehlungstabelle zu Rate.
- 8 Schalten Sie den Entsafter ein ⑬ und drücken Sie die Zutaten langsam mit dem Stopfer nach unten. Hinweis: Der Abstreifer-Halter dreht sich im Betrieb.
 - Für maximale Saftausbeute sollten die Zutaten langsam mit dem Stopfer nach unten gedrückt werden. Nicht zu viel Kraft anwenden – die Zutaten sollten von der Förderschnecke aufgenommen und heruntergezogen werden.
 - Falls sich Stücke im Füllschacht oder in der Förderschnecke verklemmen und der Entsafter stoppt, den Schalter auf „O“ (Aus) stellen und die Taste „R“ (Rückwärts) gedrückt halten, bis die Stücke wieder frei sind. Danach können Sie mit dem Entsaften fortfahren.

Schlüssel

- ① Stopfer
- ② Deckel mit Schale
- ③ Förderschnecke
- ④ Filterkorb
- ⑤ Rotierender Abstreifer-Halter
- ⑥ Entsafterschüssel
- ⑦ Tresteraustritt
- ⑧ Tresterbehälter
- ⑨ Antriebseinheit
- ⑩ Saftausguss
- ⑪ Anti-Tropf-Verschluss
- ⑫ Rücksetztaste
- ⑬ Ein/Aus/Rückwärts-Schalter
- ⑭ Saftkrug
- ⑮ Clip-Sieb
- ⑯ Reinigungsbürste
- ⑰ Sorbet-Aufsatz (wenn im Lieferumfang)

Verwendung Ihres Entsafters

- 1 Stecken Sie den Trester-Verschluss **(A)** in die Öffnung auf der Unterseite der Entsafterschüssel ⑥ und drücken Sie ihn ein, bis er fest sitzt **(B)**.
- 2 Setzen Sie die Entsafterschüssel ⑥ auf die Antriebseinheit, indem Sie die Markierung ◡ | an der Seite der Schüssel mit | an der Antriebseinheit ausrichten **(C)**. Drehen Sie die Schüssel zum Verriegeln im Uhrzeigersinn, bis die Markierung | ◡ auf | an der Antriebseinheit trifft **(D)**.

- 9 Lassen Sie den Entsafter nach Hinzugeben des letzten Stücks noch kurz eingeschaltet, damit der restliche Saft aus der Entsafterschüssel läuft. Der Entsaftungsvorgang kann je nach Art und Dicke des Obstes oder Gemüses unterschiedlich lange dauern.
- 10 Schalten Sie das Gerät aus und warten Sie, bis nur noch ganz wenig Saft heraustropft. Setzen Sie dann den Anti-Tropf-Verschluss ① auf **(K)**, bevor Sie den Krug entfernen.

Im Falle von Problemen mit dem Entsafter ziehen Sie bitte den Abschnitt „Fehlerbehebung“ zu Rate.

Tipps und Hinweise zum Entsafter

- Alles Obst und Gemüse vor dem Entsaften gut waschen.
- Für maximale Saftausbeute jeweils kleine Mengen in den Füllschacht geben und den Stopfer langsam nach unten drücken.
- Festes Obst und Gemüse am besten bei Zimmertemperatur entsaften.
- Dünne Schale oder Haut muss nicht entfernt werden. Nur dicke Schale entfernen, die Sie auch nicht essen würden (also z. B. bei Orangen, Ananas, Melonen und roher Roter Bete).
- Frisches Obst und Gemüse verarbeiten – es ist saftiger.
- Steine und harte Kerne aus Kirschen, Pflaumen etc. entfernen.
- Vitamine bauen sich mit der Zeit ab – je eher Sie Ihren Saft trinken, desto mehr Vitamine nehmen Sie zu sich.
- Wenn Sie den Saft einige Stunden lang aufbewahren möchten, stellen Sie ihn in den Kühlschrank. Er hält sich länger, wenn Sie ein paar Tropfen Zitronensaft dazugeben.

Gesundheitstipps

- Trinken Sie nicht mehr als drei 230-ml-Gläser pro Tag, es sei denn, Sie sind daran gewöhnt.
- Verdünnen Sie Saft für Kinder mit einer gleichen Menge Wasser.
- Saft von dunkelgrünem (Brokkoli, Spinat usw.) und dunkelrotem (Rote Bete, Rotkohl usw.) Gemüse ist sehr stark – Sie sollten ihn immer verdünnen.
- Fruchtsaft enthält viel Fruktose (Fruchtzucker). Diabetiker oder Personen mit niedrigem Blutzuckerspiegel sollten nicht zu viel davon trinken.

Sorbet-Aufsatz (wenn im Lieferumfang)

- **Gefrorene Zutaten vor dem Verarbeiten 5 bis 10 Minuten auftauen lassen. (Die Auftauzeit ist abhängig davon, wie lange die Zutaten eingefroren waren).**

- 1 Setzen Sie die Teile zusammen, wie beschrieben im Abschnitt „Verwendung Ihres Entsafters“.
- 2 Bringen Sie statt Abstreifer-Halter ⑤ und Filterkorb ④ den Sorbet-Aufsatz ⑦ an.
- 3 Stellen Sie vor Beginn des Verarbeitens sicher, dass der Anti-Tropf-Verschluss ① geöffnet ist **(J)**.
- 4 Warten Sie nach dem Hinzugeben des letzten Stücks, bis nicht mehr austritt, bevor Sie das Gerät ausschalten.

Tipps und Hinweise zum Sorbet-Aufsatz

- Vor dem Gefrieren der Zutaten harte Schalen und Kerne entfernen.
- Ganze Früchte wie Äpfel, Orangen und Kiwi vor dem Gefrieren passend für den Füllschacht zuschneiden. Stücke nur in einer Schicht gefrieren, damit sie keine feste Masse bilden.
- Zutaten, die beim Tiefkühlen zu einer festen Masse zusammengefroren sind, vor dem Verarbeiten zerkleinern.
- Gefrorene Joghurtwürfel zusammen mit dem Obst verarbeiten, um ein cremiges „gefrorenes Dessert“ zuzubereiten.

Empfehlungstabelle		
Obst/Gemüse	Zubereitung	Hinweise und Tipps
Äpfel	Passend für den Füllschacht zuschneiden.	Für maximale Saftausbeute festes Obst und Gemüse am besten bei Zimmertemperatur entsaften.
Karotten	Passend für den Füllschacht zuschneiden.	
Ananas	Blätter und Stiel entfernen, dazu oberes und unteres Ende abschneiden. Der Länge nach in Stücke schneiden.	Den Filter nach jeder großen Ananas reinigen, um ein Verstopfen zu vermeiden.
Kernlose Trauben	Stiele entfernen.	Für maximale Saftausbeute handvollweise verarbeiten.
Tomaten	Passend für den Füllschacht zuschneiden.	Der Saft wird dickflüssig mit viel Fruchtfleisch.
Mangos	Harte Schale und Stein entfernen.	Der Saft wird sehr dickflüssig.
Melonen	Harte Schale entfernen.	–
Kiwis	Passend für den Füllschacht zuschneiden.	–
Weiche Beeren (Himbeeren, Brombeeren usw.)	Ungeschnitten entsaften.	Für maximale Saftausbeute handvollweise verarbeiten.
Feste Beeren (Preiselbeeren usw.)		
Rote Bete (roh)	Blätter und Schale entfernen.	–
Blattgemüse (Spinat, Grünkohl, Weizengras usw.)	Blätter zu Bündeln wickeln.	–
Staudensellerie	Ungeschnitten entsaften.	–
Gurke	Passend für den Füllschacht zuschneiden.	–
Zitrusfrüchte – Orangen	Schälen und die weiße Haut entfernen.	–
Obst mit Steinen oder harten Kernen (Nektarinen, Pflaumen, Kirschen usw.)	Steine oder harte Kerne vor dem Entsaften entfernen.	–
Granatapfel	Schale leicht einschneiden und Frucht auseinanderbrechen. In eine große Schüssel kaltes Wasser tauchen und die Kerne von dem weißen Fleisch trennen (im Wasser sinken die Kerne auf den Boden, während das weiße Fleisch schwimmt).	–

Pflege und Reinigung

- Das Gerät vor dem Reinigen grundsätzlich ausschalten, vom Netz trennen und zerlegen.
- Beim Verarbeiten von Zutaten wie Karotten oder Blattgemüse können sich Teile des Geräts ein wenig verfärben.
Es empfiehlt sich, alle Teile sofort nach Gebrauch zu reinigen, um Verfärbungen zu reduzieren.
- Testeraustritt oder Filterauslass nicht mit einem scharfen, spitzen Gegenstand (wie z. B. einer Messerspitze) reinigen – Sie beschädigen dadurch die Schüssel. Zum Reinigen der Öffnungen das spitze Griffende der Reinigungsbürste verwenden.

Antriebseinheit

- Mit einem feuchten Tuch abwischen und trocknen lassen.
- Nicht in Wasser tauchen.

Filter

- Zum leichteren Entfernen von Fruchtfleisch und Fasern den Anti-Tropf-Verschluss schließen, den Entsafter einschalten und rund 300 ml Wasser durch den Füllschacht gießen. Den Entsafter rund 20 Sekunden laufen lassen, den Saftkrug unter den Saftausguss stellen und den Verschluss öffnen, damit das Wasser ablaufen kann.
- Den Filterkorb immer sofort nach dem Entsaften reinigen.
- Zum Reinigen des Filters die mitgelieferte Bürste verwenden. Für beste Ergebnisse unter Wasser abspülen und sauberbürsten.

Abstreifer-Halter

- Die Abstreifer im Filterhalter lassen sich zum Reinigen entfernen **(L)**. Zum Wiedereinsetzen die oberen/unteren Abstreifer in den Schlitz am Filterhalter einführen und befestigen **(M)**. Vor Zusammenbau des Entsafters sicherstellen, dass die Abstreifer korrekt wieder eingesetzt wurden.

Kundendienst und Service

- Sollten Sie irgendwelche Probleme mit dem Betrieb Ihres Geräts haben, ziehen Sie bitte den Abschnitt „Fehlerbehebung“ zu Rate oder besuchen Sie www.kenwoodworld.com, bevor Sie Hilfe anfordern.
- Bitte beachten Sie, dass Ihr Produkt durch eine Garantie abgedeckt ist – diese erfüllt alle gesetzlichen Anforderungen hinsichtlich geltender Garantie- und Verbraucherrechte in dem Land, in dem das Produkt gekauft wurde.
- Falls Ihr Kenwood-Produkt nicht ordnungsgemäß funktioniert oder Defekte aufweist, bringen Sie es bitte zu einem autorisierten KENWOOD Servicecenter oder senden Sie es ein. Aktuelle Informationen zu autorisierten KENWOOD Servicecentern in Ihrer Nähe finden Sie bei www.kenwoodworld.com bzw. auf der Website für Ihr Land.
- Gestaltet und entwickelt von Kenwood GB.
- Hergestellt in China.



WICHTIGER HINWEIS FÜR DIE KORREKTE ENTSORGUNG DES PRODUKTS IN ÜBEREINSTIMMUNG MIT DER EG-RICHTLINIE ÜBER ELEKTRO- UND ELEKTRONIK-ALTGERÄTE (WEEE)

Am Ende seiner Nutzungszeit darf das Produkt NICHT mit dem Hausmüll entsorgt werden. Es muss zu einer örtlichen Sammelstelle für Sondermüll oder zu einem Fachhändler gebracht werden, der einen Rücknahmeservice anbietet. Die getrennte Entsorgung eines Haushaltsgeräts vermeidet mögliche negative Auswirkungen auf die Umwelt und die menschliche Gesundheit, die durch eine nicht vorschriftsmäßige Entsorgung bedingt sind. Zudem ermöglicht dies die Wiederverwertung der Materialien, aus denen das Gerät hergestellt wurde, was erhebliche Einsparungen an Energie und Rohstoffen mit sich bringt. Zur Erinnerung an die korrekte getrennte Entsorgung von Haushaltsgeräten ist das Gerät mit dem Symbol einer durchgestrichenen Mülltonne gekennzeichnet.

Fehlerbehebung

Problem	Ursache	Lösung
Entsafter startet nicht / funktioniert nicht.	<ul style="list-style-type: none"> • Kein Strom. • Entsafterschüssel sitzt nicht richtig auf Antriebseinheit oder Deckel ist nicht korrekt verriegelt. 	<ul style="list-style-type: none"> • Sicherstellen, dass Gerät ans Netz angeschlossen ist. • Überprüfen, dass alle Teile korrekt angebracht sind.
Entsafter hört im Betrieb auf zu funktionieren.	<ul style="list-style-type: none"> • Filter und Förderschnecke verstopft. • Zutaten nicht klein genug geschnitten. 	<ul style="list-style-type: none"> • 3 – 5 Sekunden die Rückwärts-Taste drücken. Verfahren 2 – 3 Mal wiederholen, bis Blockierung entfernt ist. • Nicht versuchen, Deckel mit Gewalt zu öffnen. • Gerät ausschalten, Netzstecker ziehen und Deckel entfernen. Prüfen, ob Teile verstopft sind. Ggf. blockierte Zutaten entfernen und mit dem Entsaften fortfahren.
	<ul style="list-style-type: none"> • Entsafter aufgrund starker Belastung überlastet oder überhitzt. 	<ul style="list-style-type: none"> • Gerät ausschalten, vom Netz trennen und zerlegen. Reinigen und wieder zusammenbauen. • Entsafter ans Netz anschließen, Rücksetztaste  etwa 1 – 2 Sekunden gedrückt halten und normale Verwendung beginnen.
Unter der Schüssel tritt Saft aus.	<ul style="list-style-type: none"> • Trester-Verschluss nicht angebracht oder im Gebrauch locker geworden. 	<ul style="list-style-type: none"> • Überprüfen, dass der Trester-Verschluss korrekt sitzt.
Aus dem Saftauslass tritt kein Saft aus.	<ul style="list-style-type: none"> • Anti-Tropf-Verschluss geschlossen. 	<ul style="list-style-type: none"> • Verschluss öffnen und Saft in den Saftkrug fließen lassen.
Mit dem Saft tritt zu viel Trester aus.	<ul style="list-style-type: none"> • Filter oder Förderschnecke verstopft. • Sehr faseriges Obst/Gemüse wird verarbeitet. 	<ul style="list-style-type: none"> • Zutaten, speziell faseriges Obst/Gemüse, in kleinere Stücke schneiden, damit sich keine langen Fasern um die Förderschnecke wickeln können. • Das Clip-Sieb verwenden, um einen Saft mit weniger Fruchtfleisch zu produzieren. Nach jeweils 1 kg Obst/Gemüse entleeren.
Abstreifer-Halter dreht sich nicht.	<ul style="list-style-type: none"> • Filter oder Förderschnecke nicht korrekt eingesetzt. 	<ul style="list-style-type: none"> • Überprüfen, dass Entsafter korrekt zusammengesetzt ist.
Quietschgeräusch beim Entsaften.	<ul style="list-style-type: none"> • Reibung zwischen Abstreifer-Halter und Schüssel. 	<ul style="list-style-type: none"> • Normaler Betrieb. • Entsafter nicht leer betreiben.
Verfärbung an Entsafterteilen.	<ul style="list-style-type: none"> • Natürliche Farbstoffe aus dem Obst/Gemüse. 	<ul style="list-style-type: none"> • Das Abreiben mit einem in Pflanzenöl getauchten Tuch hilft, die Verfärbungen zu beseitigen.

Italiano

Si prega di aprire la prima pagina, al cui interno troverete le illustrazioni

sicurezza

- Leggere attentamente le presenti istruzioni e conservarle come futuro riferimento.
- Rimuovere la confezione e le etichette.
- Se la spina o il cavo sono danneggiati, per motivi di sicurezza, devono essere sostituiti da Kenwood o da un riparatore autorizzato da Kenwood per evitare pericoli.
- **Non utilizzare l'estrattore di succhi se il filtro è danneggiato.**
- Non immergere la base motore, il cavo elettrico o la spina in acqua, in quanto ci si espone al rischio di scossa elettrica.
- Spegnere l'estrattore di succhi e staccare la spina dalla presa di corrente:
 - prima di montare o smontare i componenti
 - prima di procedere alla pulizia
 - dopo l'uso.
- Non utilizzare mai un estrattore di succhi danneggiato. Sottoporre l'estrattore di succhi a controllo o riparazione: fare riferimento alla sezione 'manutenzione e assistenza tecnica'.
- Usare soltanto il pestello fornito in dotazione. Non inserire mai le dita nel tubo di inserimento degli ingredienti. Staccare la spina dalla presa di corrente e rimuovere il coperchio prima di sbloccare il tubo di inserimento degli ingredienti.
- Prima di rimuovere il coperchio, spegnere l'estrattore di succhi e attendere che il filtro si fermi.
- Non eccedere nel riempire il tubo di inserimento degli ingredienti né esercitare una forza eccessiva per spingere gli ingredienti nel tubo, in quanto l'estrattore di succhi si potrebbe danneggiare.
- Non utilizzare frutta o verdura surgelata. Prima di inserirla nell'estrattore di succhi, lasciarla scongelare.
- Non lavorare ingredienti secchi o duri come chicchi, frutta con il nocciolo o il seme duro o ghiaccio, perché potrebbero danneggiare l'estrattore di succhi.

- Non toccare le parti in movimento.
- Non lasciare mai l'estrattore di succhi acceso e incustodito.
- Non utilizzare mai un accessorio non autorizzato.
- Non lavorare mai ingredienti congelati che si sono solidificati in blocco durante il congelamento, romperli a pezzi prima di lavorarli.
- L'accessorio per sorbetti non è adatto alla lavorazione di cubetti di ghiaccio.
- Vigilare sui bambini per assicurare che non giochino con l'apparecchio.
- Questo apparecchio non dev'essere utilizzato dai bambini. Tenere apparecchio e cavo lontani dalla portata dei bambini.
- Un utilizzo scorretto dell'apparecchio può provocare serie lesioni fisiche.
- Evitare che il cavo entri in contatto con superfici calde o possa essere afferrato da un bambino.
- Gli apparecchi possono essere utilizzati da persone con ridotte capacità psicofisico-sensoriali, o con esperienza e conoscenze insufficienti solo nel caso in cui siano state attentamente sorvegliate e istruite da un responsabile su come utilizzare un apparecchio in modo sicuro e siano consapevoli dei pericoli.
- Utilizzare l'apparecchio solo per l'uso domestico per cui è stato realizzato. Kenwood non si assumerà alcuna responsabilità se l'apparecchio viene utilizzato in modo improprio o senza seguire le presenti istruzioni.

Pulizia

- Base motore - Pulire con un panno umido e asciugare. Non immergere in acqua.
- Non pulire l'apertura di uscita della polpa o del filtro con un oggetto appuntito e tagliente come la lama di un coltello, perché si potrebbe danneggiare il contenitore. Usare la punta del manico della spazzola da pulizia per pulire le aperture.
- Usare la spazzola fornita in dotazione per pulire il filtro. Per ottenere i migliori risultati, risciacquare il filtro sotto l'acqua, spazzolandolo.

prima di collegare l'apparecchio alla rete elettrica

- Assicurarsi che la tensione della vostra rete elettrica sia la stessa di quella indicata sulla targhetta sotto l'apparecchio.
- **AVVERTENZA: L'APPARECCHIO DEVE ESSERE MESSO A TERRA.**
- Questo apparecchio è conforme al regolamento (CE) No. 1935/2004 sui materiali e articoli in contatto con alimenti.











prima di utilizzare l'apparecchio per la prima volta

Lavare i componenti: fare riferimento alla sezione 'cura e pulizia'.

legenda

- ① pestello
- ② coperchio con tramoggia
- ③ coclea
- ④ filtro a cestello
- ⑤ portaspatola rotante
- ⑥ contenitore succo
- ⑦ beccuccio espulsione polpa
- ⑧ raccogliore polpa
- ⑨ base motore
- ⑩ erogatore succo
- ⑪ tappo antigoccia
- ⑫ pulsante reset
- ⑬ interruttore On/Off/Reverse
- ⑭ brocca
- ⑮ passino polpa da brocca
- ⑯ spazzola per la pulizia
- ⑰ accessorio per sorbetti (se fornito in dotazione)

utilizzo dell'estrattore di succhi

- 1 Inserire il tappo che impedisce il passaggio della polpa **(A)** nell'apertura presente sulla parte inferiore del contenitore del succo ⑥ e spingerlo saldamente in posizione **(B)**.
- 2 Inserire il contenitore del succo ⑥ nella base motore allineando il simbolo  sul lato del contenitore al simbolo  sulla base motore **(C)**. Per bloccare il contenitore del succo, ruotare in senso orario sino a quando il simbolo  si allinea al simbolo  sulla base motore **(D)**.
- 3 Inserire il filtro a cestello ④ nel portaspatola ⑤ **(E)**.
- 4 Inserire il complessivo del portaspatola nel contenitore del succo e allineare il simbolo  al simbolo  nella parte superiore della base motore **(F)**. Assicurarsi che il filtro a cestello sia bloccato in posizione.
- 5 Posizionare la coclea ③ nel filtro a cestello e premere verso il basso per bloccarla in posizione **(G)**. **Nota: il coperchio non può essere montato se la coclea non è inserita completamente in posizione.**
- 6 Montare il coperchio ② sull'estrattore di succhi assicurandosi che il simbolo  sia allineato al simbolo  nella parte superiore della base motore **(H)**. Ruotare il coperchio in senso orario sino a quando non si blocca in posizione con uno scatto e il simbolo  sia allineato al simbolo  nella parte superiore della base motore **(I)**. Inserire il pestello ① nel tubo di inserimento degli ingredienti.
- 7 Posizionare il raccogliore della polpa ⑧ sotto al beccuccio di espulsione della polpa ⑦ e posizionare la brocca ⑭ sotto all'erogatore del succo ⑩. Verificare che il tappo antigoccia ⑪ sia in posizione aperta **(J)** prima di procedere all'estrazione del succo.
 - È possibile usare il passino della polpa da posizionare sulla brocca ⑮ fornito in dotazione, se si preferisce ottenere un succo più liquido. Svuotare il passino della polpa quando risulta pieno oppure ogni chilo di succo estratto.
 - Utilizzare il diagramma delle raccomandazioni per l'uso come guida per ottenere succhi dai vari tipi di frutta e verdura.
- 8 Accendere ⑬ l'estrattore di succhi e inserire lentamente gli ingredienti nel tubo, con l'aiusilio del pestello. Nota: Il portaspatola è progettato per ruotare durante il funzionamento dell'estrattore di succhi.
 - Per estrarre la massima quantità di succo, premere sempre gli ingredienti, lentamente, con il pestello. Non esercitare una forza eccessiva perché gli ingredienti devono essere spinti verso il basso dalla coclea.
 - Se gli ingredienti rimangono bloccati nel tubo di inserimento o sulla coclea e l'estrattore di succhi si arresta, spegnere l'apparecchio portando l'interruttore sulla posizione 'O'. Quindi premere e tenere premuto il pulsante 'R' (Reverse - inversione) sino a quando gli ingredienti vengono liberati. Si può quindi riprendere a centrifugare.
- 9 Dopo aver aggiunto l'ultimo ingrediente, lasciare funzionare l'estrattore di succhi fino a quando tutto il succo ottenuto non esce dal contenitore. Il tempo necessario dipende dal tipo di frutta e dalla densità del succo estratto.
- 10 Spegnere l'estrattore di succhi e attendere sino a quando l'ultimo quantitativo di succo rimasto

fuoriesce gocciolando lentamente. Applicare quindi il tappo antigoccia (I) in posizione (K) prima di rimuovere la brocca.

Fare riferimento alla sezione sulla risoluzione dei problemi in caso di problemi con il funzionamento dell'estrattore di succhi.

estrattore di succhi - suggerimenti e consigli

- Lavare bene frutta e verdura prima di centrifugarla.
- Per ottenere la massima quantità di succo, inserire nel tubo piccole dosi di ingredienti per volta e spingerle lentamente con il pestello.
- Frutta e verdura di consistenza più dura vengono centrifugate meglio a temperatura ambiente.
- Non occorre rimuovere la buccia sottile. Sbucciare la frutta con buccia spessa o non commestibile, ad esempio arance, ananas, meloni e barbabietole crude.
- Usare frutta e verdura fresca, che risulta essere più succosa.
- Rimuovere il nocciolo da ciliegie, susine, ecc.
- Poiché le vitamine scompaiono, si consiglia di bere il succo quanto prima possibile dopo la sua centrifugazione, per consumare il maggior quantitativo di vitamine.
- Se occorre conservare il succo per alcune ore, riporlo in frigorifero. Per preservarne l'aspetto, aggiungere alcune gocce di succo di limone.

Raccomandazioni per la salute

- Non consumare più di tre bicchieri da 230 ml di succo al giorno, se non si ha l'abitudine di farlo.
- Per i bambini, diluire il succo con un quantitativo uguale di acqua.
- Il succo ottenuto dagli ortaggi verdi (broccoli, spinaci, ecc.) o di colore rosso scuro (barbabietola, cavolo rosso, ecc.) è molto forte, per cui si consiglia sempre di diluirlo.
- I succhi contengono molto fruttosio (lo zucchero presente nella frutta), per cui le persone affette da diabete o con bassi livelli di zucchero nel sangue devono evitare di bere quantità eccessive.

accessorio per sorbetti (se fornito in dotazione)

- **Lasciare scongelare per 5-10 minuti gli ingredienti congelati prima di lavorarli. (Il tempo richiesto per scongelarsi dipenderà da quanto a lungo gli ingredienti sono stati conservati nel congelatore).**

- 1 Assemblare le parti secondo le istruzioni fornite nella sezione 'utilizzo dell'estrattore di succhi'.
- 2 Inserire l'accessorio per sorbetti (17) anziché il portaspatola (5) e il filtro a cestello (4).
- 3 Verificare che il tappo antigoccia (I) sia in posizione aperta (J) prima di procedere alla lavorazione.
- 4 Una volta aggiunto l'ultimo ingrediente, lasciare che il flusso di succo si arresti prima di spegnere l'apparecchio.

accessorio per sorbetti - suggerimenti e consigli

- Rimuovere buccia e semi dagli ingredienti prima di congelarli.
- Tagliare frutti come mele, arance e kiwi in pezzi adatti al tubo di inserimento prima di congelarli. Congelare i pezzi di frutta in un unico strato onde evitare che formino un blocco solido.
- Gli ingredienti che si solidificano in blocco durante il congelamento devono essere rotti in pezzi prima della lavorazione.
- Lavorare cubetti di yogurt congelato insieme alla frutta preferita per ottenere un cremoso 'dessert ghiacciato'.

diagramma delle raccomandazioni per l'uso		
Frutta/Verdura	Preparazione	Suggerimenti e consigli
Mele	Tagliare a pezzetti adatti ad essere inseriti nel tubo.	Per ottenere la massima quantità di succo, frutta e verdura di consistenza più dura vengono centrifugate meglio a temperatura ambiente.
Carote	Tagliare a pezzetti, di grandezza adatta al tubo di inserimento.	
Ananas	Eliminare foglie e stelo tagliando la parte superiore e quella inferiore. Tagliare a bastoncini.	Per evitare che il filtro si ostruisca, pulirlo ogni volta che si centrifuga un ananas di grandi dimensioni.
Uva senza semi	Eliminare il graso.	Inserire piccoli quantitativi di acini alla volta, per ottenere la massima quantità di succo.
Pomodori	Tagliare a pezzetti, di grandezza adatta al tubo di inserimento.	Si otterrà un succo denso e polposo anziché uno più liquido.
Mango	Pelare ed eliminare il seme.	Si otterrà un succo molto denso.
Meloni	Rimuovere la buccia spessa.	–
Kiwi	Tagliare a pezzetti, di grandezza adatta al tubo di inserimento.	–
Frutti di bosco (lamponi, more, ecc.)	Centrifugare interi.	Inserire piccoli quantitativi di acini alla volta, per ottenere la massima quantità di succo.
Frutti di bosco più duri (mirtilli rossi, ecc.)		
Barbabietola (cruda)	Togliere le foglie e sbucciare.	–
Ortaggi a foglia - spinaci, cavolo, gproiro, ecc.	Avvolgere le foglie e formare un mazzetto.	–
Sedano	Centrifugare intero.	–
Cetriolo	Tagliare a pezzetti, di grandezza adatta al tubo di inserimento.	–
Agrumi - Arance	Pelare e rimuovere i semi.	–
Frutta con nocciolo o semi duri (peschenoci, susine, ciliegie, ecc.)	Rimuovere il nocciolo o i semi duri prima di centrifugare.	–
Melograno	Aprire il frutto intagliando la buccia e rompendolo in pezzi. Immergere il melograno in una scodella contenente acqua fredda e rimuovere i semi dalla polpa (in questo modo si separano i semi, che rimarranno sul fondo della scodella, mentre la polpa galleggerà).	–

cura e pulizia

- Spegnere sempre l'estrattore di succhi, staccare la spina e smontare l'apparecchio prima di procedere alla pulizia.
- Alcuni ingredienti come carote o verdure verdi possono causare lo scolorimento di alcune parti dell'estrattore di succhi.
Pulire tutte le parti subito dopo l'uso, per evitare che si formino macchie.
- Non pulire l'apertura di uscita della polpa o del filtro con un oggetto appuntito e tagliente come la lama di un coltello, perché si potrebbe danneggiare il contenitore. Usare la punta del manico della spazzola da pulizia per pulire le aperture.

base motore

- Pulire con un panno umido e asciugare.
- Non immergere in acqua.

filtro

- Per facilitare la rimozione di polpa e fibre, posizionare il tappo antigoccia nella posizione chiusa. Accendere l'estrattore di succhi e versare circa 300 ml di acqua nel tubo di inserimento degli ingredienti. Azionare l'estrattore di succhi per circa 20 secondi, posizionare la brocca sotto all'erogatore del succo e aprire il tappo, per consentire la fuoriuscita dell'acqua.
- Pulire sempre il filtro a cestello subito dopo aver utilizzato l'estrattore di succhi.
- Usare la spazzola fornita in dotazione per pulire il filtro. Per ottenere i migliori risultati, risciacquare il filtro sotto l'acqua, spazzolandolo.

portaspatola

- Rimuovere le spatole presenti nel portafiltro per procedere alla loro pulizia **(L)**. Per rimontarle, inserire la spatola superiore/inferiore nell'apertura del portafiltro e fissarle in posizione **(M)**. Verificare che le spatole siano sostituite e montate correttamente prima di montare l'estrattore di succhi.

manutenzione e assistenza tecnica

- In caso di qualsiasi problema relativo al funzionamento dell'apparecchio, prima di contattare il servizio assistenza si consiglia di consultare la sezione "guida alla risoluzione problemi", o di visitare il sito www.kenwoodworld.com.
- NB L'apparecchio è coperto da garanzia, nel rispetto di tutte le disposizioni di legge relative a garanzie preesistenti e ai diritti dei consumatori vigenti nel Paese ove l'apparecchio è stato acquistato.
- In caso di guasto o cattivo funzionamento di un apparecchio Kenwood, si prega di inviare o consegnare di persona l'apparecchio a uno dei centri assistenza KENWOOD. Per individuare il centro assistenza KENWOOD più vicino, visitare il sito www.kenwoodworld.com o il sito specifico del Paese di residenza.
- Disegnato e progettato da Kenwood nel Regno Unito.
- Prodotto in Cina.



IMPORTANTI AVVERTENZE PER IL CORRETTO SMALTIMENTO DEL PRODOTTO AI SENSI DELLA DIRETTIVA EUROPEA SUI RIFIUTI DI APPARECCHIATURE ELETTRICHE ED ELETTRONICHE (RAEE)

Alla fine della sua vita utile il prodotto non deve essere smaltito insieme ai rifiuti urbani.

Deve essere consegnato presso gli appositi centri di raccolta differenziata predisposti dalle amministrazioni comunali, oppure presso i rivenditori che offrono questo servizio.

Smaltire separatamente un elettrodomestico consente di evitare possibili conseguenze negative per l'ambiente e per la salute derivanti da un suo smaltimento inadeguato e permette di recuperare i materiali di cui è composto al fine di ottenere notevoli risparmi in termini di energia e di risorse.

Per rimarcare l'obbligo di smaltire separatamente gli elettrodomestici, sul prodotto è riportato il simbolo del bidone a rotelle barrato.

Guida alla risoluzione dei problemi

Problema	Causa	Soluzione
L'estrattore di succhi non parte/ non funziona.	<ul style="list-style-type: none"> • Manca l'alimentazione elettrica. • Il contenitore non è correttamente allineato sulla base motore oppure il coperchio non è bloccato in posizione. 	<ul style="list-style-type: none"> • Verificare che la spina dell'estrattore di succhi sia inserita nella presa di corrente. • Verificare di avere montato correttamente tutte le parti.
L'estrattore di succhi si è fermato durante il funzionamento.	<ul style="list-style-type: none"> • Ostruzione nel filtro e nella coclea. • Gli ingredienti non sono stati tagliati in pezzi sufficientemente piccoli. 	<ul style="list-style-type: none"> • Premere il pulsante Reverse (inversione) per 3-5 secondi. Ripetere il procedimento 2-3 volte sino a rimuovere il blocco. • Non provare ad aprire il coperchio con forza. • Spegner l'estrattore di succhi, staccare la spina e rimuovere il coperchio. Verificare che non vi siano ostruzioni. Se necessario, rimuovere un piccolo quantitativo di ingredienti e continuare a centrifugare.
	<ul style="list-style-type: none"> • Sovraccarico o surriscaldamento dell'estrattore di succhi perché riempito eccessivamente. 	<ul style="list-style-type: none"> • Spegner l'estrattore di succhi, staccare la spina e smontare l'estrattore di succhi. Pulire e rimontare l'estrattore di succhi. • Inserire la spina nella presa elettrica, premere il pulsante "reset" (Ⓜ), tenerlo premuto per 1-2 secondi, e riprendere a utilizzare l'estrattore di succhi come di consueto.
Il succo gocciola dalla parte inferiore del contenitore.	<ul style="list-style-type: none"> • Il tappo che impedisce il passaggio della polpa non è stato montato oppure si è allentato durante il funzionamento. 	<ul style="list-style-type: none"> • Verificare che il tappo che impedisce il passaggio della polpa sia montato correttamente.
Il succo non esce dall'erogatore.	<ul style="list-style-type: none"> • Il tappo antigoccia è chiuso. 	<ul style="list-style-type: none"> • Rimuovere il tappo e lasciar fluire il succo nel contenitore.
Il succo contiene troppa polpa.	<ul style="list-style-type: none"> • Ostruzione nel filtro o nella coclea. • Vengono centrifugati frutti/ortaggi che contengono molte fibre. 	<ul style="list-style-type: none"> • Tagliare a pezzetti gli ingredienti, particolarmente quelli contenenti molte fibre, per evitare che queste si avvolgano attorno alla coclea. • Usare il passino da brocca fornito in dotazione se si richiede un succo più liquido. Svuotare il contenitore dopo aver centrifugato 1 kg di frutta o verdura.

Guida alla risoluzione dei problemi

Problema	Causa	Soluzione
Il portaspasatola non ruota.	<ul style="list-style-type: none">• Il filtro o la coclea non sono stati montati correttamente in posizione.	<ul style="list-style-type: none">• Verificare che l'estrattore di succhi sia stato montato correttamente.
Cigolio durante il funzionamento dell'estrattore di succhi.	<ul style="list-style-type: none">• Attrito tra il portaspasatola e il contenitore.	<ul style="list-style-type: none">• Funzionamento normale.• Non lasciare che l'estrattore di succhi funzioni a vuoto.
Macchie presenti sulle parti dell'estrattore di succhi.	<ul style="list-style-type: none">• Colorazione naturale dagli ingredienti inseriti.	<ul style="list-style-type: none">• Utilizzare un panno imbevuto di olio vegetale per rimuovere le macchie.

Português

Antes de ler, por favor desdobre a primeira página, que contém as ilustrações

segurança

- Leia atentamente estas instruções e guarde-as para consulta futura.
- Retire todas as embalagens e eventuais etiquetas.
- Se a ficha ou o cabo eléctrico estiver danificado, por razões de segurança deve ser substituído pela Kenwood ou por um reparador Kenwood autorizado para evitar qualquer perigo.
- **Não utilize a centrifugadora de sumos se o filtro estiver danificado.**
- Nunca coloque a unidade motriz, o cabo de alimentação ou a ficha em água – pode apanhar um choque eléctrico.
- Desligue e retire da corrente eléctrica:
 - antes de a levantar ou desmontar
 - antes de limpar
 - depois de usar.
- Nunca utilize o extractor de sumo se estiver danificado. Mande-o examinar ou reparar: ver "assistência e cuidados do cliente".
- Utilize apenas o empurrador fornecido. Nunca introduza os dedos no tubo de alimentação. Retire da tomada eléctrica e tire a tampa antes de desbloquear o tubo de alimentação.
- Antes de tirar a tampa, desligue e espere até que o filtro pare.
- Não encha demasiado o tubo de alimentação, ou empurre com demasiada força, pois pode estragar o extractor de sumo.
- Nunca utilize frutos ou vegetais ainda congelados. Descongele-os sempre antes de utilizar.
- Não devem ser processados ingredientes secos ou duros tais como grãos, frutos com sementes duras ou gelo uma vez que podem danificar o extractor de sumos.
- Não toque em peças que estejam a mover-se.
- Nunca deixe o extractor de sumo ligado sem vigilância.
- Nunca utilize um acessório não autorizado.

- Nunca processe alimentos congelados que tenham formado uma massa sólida durante o congelamento, deve parti-los aos bocados antes de os processar.
- O acessório para fazer sorvetes não serve para processar cubos de gelo.
- As crianças devem ser vigiadas para garantir que não brincam com o aparelho.
- Este electrodoméstico não pode ser usado por crianças. Mantenha o electrodoméstico e o respectivo fio eléctrico fora do alcance de crianças.
- O uso inapropriado do seu electrodoméstico pode resultar em ferimentos.
- Nunca deixe o cabo eléctrico tocar em superfícies quentes ou pendurado de forma a que uma criança o possa puxar.
- Os electrodomésticos podem ser utilizados por pessoas com capacidades mentais, sensoriais ou físicas reduzidas, ou com falta de experiência ou conhecimento, se forem supervisionadas ou instruídas sobre o uso do electrodoméstico de forma segura e se compreenderem os riscos envolvidos.
- Use o aparelho apenas para o fim doméstico a que se destina. A Kenwood não se responsabiliza caso o aparelho seja utilizado de forma inadequada, ou caso estas instruções não sejam respeitadas.

Limpeza

- Unidade motriz - Limpe com um pano húmido e seque em seguida. Não emersa em água.
- Não limpe a saída da polpa ou o filtro com objectos de ponta aguçada como uma faca porque vai danificar a taça. Use a ponta do cabo da escova de limpeza para limpar as saídas.
- Utilize a escova fornecida, para limpar o filtro. Para obter melhores resultados, ponha o filtro por baixo da torneira e com a água a correr use a escova para limpar o filtro.

antes de ligar à corrente

- Certifique-se de que a corrente eléctrica que vai utilizar corresponde à indicada na parte de baixo da máquina.
- **AVISO: ESTE APARELHO DEVE SER LIGADO A UMA TOMADA COM LIGAÇÃO À TERRA.**
- Este aparelho está conforme com a Directiva n.º 1935/2004 da Comunidade Europeia sobre materiais concebidos para estarem em contacto com alimentos.







antes de utilizar pela primeira vez

Lave os componentes: ver "cuidados e limpeza".





legenda

- ① empurrador
- ② tampa com tabuleiro funil
- ③ espiral trituradora
- ④ cesto filtro
- ⑤ suporte limpador rotativo
- ⑥ taça do sumo
- ⑦ bico de saída da polpa
- ⑧ recipiente da polpa
- ⑨ unidade motriz
- ⑩ bico de saída do sumo
- ⑪ tampa anti-pingo
- ⑫ botão de reinício
- ⑬ botão On/Off/Reverso (inverter a direcção)
- ⑭ jarro do sumo
- ⑮ coador acoplável
- ⑯ escova de limpeza
- ⑰ acessório para fazer sorvete (se fornecido)

utilizar o seu extractor de sumo

- 1 Insira o travão da polpa **(A)** na abertura por baixo da taça do sumo ⑥ e empurre para dentro até prender **(B)**.
- 2 Insira a taça do sumo ⑥ na unidade motriz alinhando  existente no lado da taça com  da unidade motriz **(C)**. Para prender a taça, rode na direcção dos ponteiros do relógio até que  fique alinhado com  da unidade motriz **(D)**.
- 3 Coloque o cesto filtro ④ dentro do suporte limpador ⑤ **(E)**.
- 4 Meta este conjunto de duas peças na taça do sumo e alinhe  com  que se encontra no cimo da unidade motriz **(F)**. Confirme que o cesto filtro está bem preso.
- 5 Coloque a espiral trituradora ③ dentro do cesto filtro e empurre para baixo para prender **(G)**.

Nota: não consegue colocar a tampa se a espiral trituradora não estiver totalmente empurrada para baixo.

- 6 Coloque a tampa ② na unidade assegurando-se de que  fica alinhado com  que se encontra no cimo da unidade motriz **(H)**. Depois rode a tampa no sentido dos ponteiros do relógio até ouvir um clipe e  estiver alinhado com  que se encontra no cimo da unidade motriz **(I)**. Meta o empurrador ① no tubo de alimentação.
- 7 Coloque o recipiente da polpa ⑧ por baixo do bico de saída da polpa ⑦ e o jarro do sumo ⑭ por baixo do bico de saída do sumo ⑩. Assegure-se de que a tampa anti-pingo ⑪ está aberta **(J)** antes de começar a fazer sumo.
 - A sua máquina também vem equipada com um coador acoplável ⑮ que pode ser utilizado quando preferir bebidas mais finas e deve ser esvaziado quando está cheio ou após 1kg de ingredientes utilizados.
 - Use o quadro de utilização recomendada como guia para fazer sumos de diferentes frutos e vegetais.
- 8 Ligue ⑬, deite lentamente os alimentos no tubo de alimentação e empurre com o empurrador. Nota: O suporte limpador foi concebido para rodar enquanto a máquina trabalha.
 - Para extrair a maior quantidade possível de sumo deve empurrar lentamente os alimentos através do tubo de alimentação. Não use força excessiva uma vez que os alimentos devem ser puxados naturalmente pela espiral trituradora.
 - Se os alimentos ficarem presos no tubo de alimentação ou na espiral trituradora e o extractor de sumo parar, desligue-o colocando-o em "O" depois mantenha carregado o botão "R" (que faz a espiral rodar ao contrário) até que os alimentos deixem de estar presos. Uma vez os alimentos soltos, pode recomeçar a fazer sumo.
- 9 Após adicionar o último pedaço, deixe o extractor de sumo trabalhar para ajudar a retirar todo o sumo da taça do sumo. O tempo varia dependendo do tipo de fruto e da grossura do sumo extraído.
- 10 Desligue da tomada e espere que o fluxo de sumo fique reduzido a algumas gotas. Depois feche a tampa anti-pingo ⑪ **(K)** antes de retirar o jarro.
Consulte a secção de avarias se tiver qualquer problema em utilizar o seu extractor de sumo.

dicas e sugestões para o extractor de sumo

- Lave cuidadosamente todos os frutos ou vegetais antes de os utilizar.
- Para maximizar a extracção de sumo, coloque pequenas quantidades de cada vez no tubo de alimentação e empurre devagar.
- Os frutos duros devem ser utilizados à temperatura ambiente.
- Não necessita de retirar a pele ou a casca se for fina. Retire apenas a casca grossa que à partida também não comeria, p.ex. a da laranja, ananás, melão e beterraba crua.
- Use sempre frutos e vegetais frescos uma vez que produzem mais sumo.
- Retire os caroços e sementes duras das cerejas, ameixas, etc.
- As vitaminas desaparecem – quanto mais depressa consumir o sumo mais vitaminas serão aproveitadas.
- Se precisa de armazenar o sumo durante poucas horas, deve colocá-lo no frigorífico. Será melhor conservado se lhe juntar umas gotas de limão.

Recomendações de Saúde

- Não beba mais de 230 ml de sumo por dia, a não ser que esteja habituado.
- Para as crianças, deve diluir o sumo em quantidade igual de água.
- Sumo feito de cereais e vegetais verdes escuro (brócolos, espinafres, etc.) ou vermelhos escuros (raiz de beterraba, couve roxa, etc.) são extremamente fortes, por isso devem ser diluídos.
- Os sumos naturais de fruta têm alto teor de Frutose (açúcar de frutos). Pessoas com diabetes ou hipoglicémia (baixo nível de glicose no sangue) devem evitar beber demasiado.

acessório para fazer sorvete (se fornecido)

- **Deixe os alimentos descongelar durante 5 a 10 minutos antes de os processar. (O tempo necessário para descongelar depende do tempo que os ingredientes estiveram no congelador).**

- 1 Monte as peças de acordo com a secção "utilizar o seu extractor de sumo".
- 2 Insira o acessório para fazer sorvetes (17) em vez do suporte limpador (5) e do cesto filtro (4).

- 3 Assegure-se de que a tampa anti-pingo (11) está aberta (J) antes de começar a fazer sumo.
- 4 Depois de ter colocado o último bocado de fruta deixe que o sumo pare de correr antes de desligar a máquina.

dicas e sugestões para o acessório de fazer sorvete

- Retire as cascas grossas e sementes dos ingredientes antes de os congelar.
- Antes de os congelar, corte os frutos como as maçãs, laranjas e kiwi para que caibam no tudo de alimentação. Congele os bocados em camadas simples para evitar que formem uma massa sólida.
- Os ingrediente que formaram uma massa sólida durante o congelamento, devem ser partidos aos bocados antes de os processar.
- Processe cubos de iogurte congelado com a sua fruta preferida para obter uma sobremesa gelada cremosa.

quadro de utilização recomendada		
Fruto/Vegetal	Preparação	Dicas e Sugestões
Maçãs	Corte em pedaços para caber no tubo de alimentação.	Os alimentos duros devem estar à temperatura ambiente para maximizar a extracção de sumo.
Genouras	Corte em pedaços para caber no tubo de alimentação.	
Ananás/Abacaxi	Retire as folhas e o talo cortando a coroa e a base. Corte longitudinalmente em quartos.	Para evitar que o filtro fique obstruído, limpe o filtro de vez em quando.
Uvas sem sementes	Remova os pés.	Processe pequenas mãos cheias de cada vez para maximizar a extracção de sumo.
Tomates	Corte em pedaços para caber no tubo de alimentação.	Será produzido um sumo grosso em vez de um sumo macio.
Mangas	Remova a casca dura e o caroço.	O sumo produzido será muito grosso.
Melão	Remova a casca dura.	–
Kiwi	Corte em pedaços para caber no tubo de alimentação.	–
Bagas - (Framboesas, Amoras, etc.)	Inteiras.	Processe pequenas mãos cheias de cada vez para maximizar a extracção de sumo.
Bagas duras - (Mirtilo, etc.)		
Beterraba (crua)	Remova as folhas e pele.	–
Vegetais em folha - espinafres, repolho, germe de trigo, etc.	Junte as folhas em ramalhete.	–
Aipo	Inteiro.	–
Pepino	Corte em pedaços para caber no tubo de alimentação.	–
Citricos - Laranjas	Descasque e remova as partes brancas.	–
Frutos com caroços e sementes duras (Nectarinas, Ameixas, Cerejas, etc.)	Remova os caroços e as sementes duras antes de utilizar.	–
Romãs	Abra o fruto fazendo uma incisão na casca e abrindo-o com as mãos. Submerja em água fria numa taça grande e retire as sementes da polpa (isto ajuda a separar as sementes uma vez que vão ao fundo por serem mais pesadas do que a polpa que continua a flutuar).	–

cuidados e limpeza

- Antes de limpar desligue sempre, retire o cabo eléctrico da tomada e desmonte o extractor de sumo antes de o limpar.
- Pode aparecer alguma descoloração nas peças se utilizar ingredientes de cor forte como a cenoura, a beterraba e outros.
Limpar imediatamente todos os componentes depois de cada utilização reduz estas manchas.
- Não limpe a saída da polpa ou o filtro com objectos de ponta aguçada como uma faca porque vai danificar a taça. Use a ponta do cabo da escova de limpeza para limpar as saídas.

unidade motriz

- Limpe com um pano húmido e seque em seguida.
- Não emersa em água.

filtro

- Para ajudar a remover a polpa e as fibras, ponha a tampa anti-pingo na posição fechada. Ligue o extractor de sumo, deite aproximadamente 300 ml de água pelo tubo de alimentação. Ponha-o a funcionar cerca de 20 segundos, coloque o jarro por baixo da saída do sumo e abra a tampa para deixar sair a água.
- Limpe imediatamente o filtro cesto depois de fazer sumo.
- Utilize a escova fornecida, para limpar o filtro. Para obter melhores resultados, ponha o filtro por baixo da torneira e com a água a correr use a escova para limpar o filtro.

suporte limpador

- Os limpadores existentes no suporte do filtro podem ser retirados para limpeza **(L)**. Para os montar, insira os limpadores superior/inferior nas fendas do suporte do filtro e prenda **(M)**. Assegure-se de que os limpadores estão bem colocados antes de montar o resto do extractor de sumo.

assistência e cuidados do cliente

- Se tiver qualquer problema ao utilizar o seu aparelho, antes de telefonar para a Assistência consulte a secção “guia de avarias” do Manual ou visite o site da Kenwood em www.kenwoodworld.com.
- Salientamos que o seu produto está abrangido por uma garantia, em total conformidade com todas as disposições legais relativas a quaisquer disposições sobre garantias e com os direitos do consumidor existentes no país onde o produto foi adquirido.
- Se o seu produto Kenwood funcionar mal ou lhe encontrar algum defeito, agradecemos que o envie ou entregue num Centro de Assistência Kenwood autorizado. Para encontrar informações actualizadas sobre o Centro de Assistência Kenwood autorizado mais próximo de si, visite por favor o site www.kenwoodworld.com ou o website específico do seu país.
- Concebido e projectado no Reino Unido pela Kenwood.
- Fabricado na China.



ADVERTÊNCIAS PARA A ELIMINAÇÃO CORRECTA DO PRODUTO NOS TERMOS DA DIRECTIVA EUROPEIA 2002/96/CE RELATIVA AOS RESÍDUOS DE EQUIPAMENTOS ELÉCTRICOS E ELECTRÓNICOS (REEE)

No final da sua vida útil, o produto não deve ser eliminado conjuntamente com os resíduos urbanos. Pode ser depositado nos centros especializados de recolha diferenciada das autoridades locais, ou junto dos revendedores que prestem esse serviço. Eliminar separadamente um electrodoméstico permite evitar as possíveis consequências negativas para o ambiente e para a saúde pública resultantes da sua eliminação inadequada, além de permitir reciclar os materiais componentes, para, assim se obter uma importante economia de energia e de recursos. Para assinalar a obrigação de eliminar os electrodomésticos separadamente, o produto apresenta a marca de um contentor de lixo com uma cruz por cima.

guia de avarias

Problema	Causa	Solução
O extractor de sumo não começará a trabalhar/não funciona.	<ul style="list-style-type: none"> • Não tem energia eléctrica. • A taça do sumo não está correctamente alinhada na unidade motriz ou a tampa não está presa correctamente. 	<ul style="list-style-type: none"> • Confirme que o aparelho está ligado à corrente eléctrica. • Verifique que todas as peças estão correctamente colocadas.
O extractor de sumo parou quando trabalhava normalmente.	<ul style="list-style-type: none"> • Entupimento no filtro e na espiral trituradora. • Os alimentos estão cortados grandes demais. 	<ul style="list-style-type: none"> • Carregue no botão "R" durante 3 a 5 segundos. Repita o processo 2 ou 3 vezes ate desbloquear totalmente. • Não tente abrir a tampa à força. • Desligue, retire o cabo da tomada e remova a tampa. Verifique se está entupido. Se necessário retire os alimentos e recomece a fazer sumo.
	<ul style="list-style-type: none"> • O extractor de sumo está demasiado cheio ou sobreaquecido por estar demasiado cheio. 	<ul style="list-style-type: none"> • Desligue sempre, retire o cabo eléctrico da tomada e desmonte o extractor de sumo. Limpe e volte a montar o extractor de sumo. • Ligue à tomada eléctrica e carregue no botão "reiniciar" (⏮) e mantenha carregado durante 1 a 2 segundos e comece a trabalhar normalmente com a máquina.
O extractor de sumo está a verter por baixo da taça.	<ul style="list-style-type: none"> • O travão da polpa não está colocado ou libertou-se durante o funcionamento. 	<ul style="list-style-type: none"> • Verifique que o travão da saída do sumo está correctamente colocado.
Não sai sumo pela saída de sumo.	<ul style="list-style-type: none"> • A tampa anti-pingo está fechada. 	<ul style="list-style-type: none"> • Abra a tampa e deixe sair o sumo para o jarro do sumo.
Há muita polpa misturada no sumo.	<ul style="list-style-type: none"> • O filtro ou a espiral trituradora está entupido. • Estão a ser processados frutos ou vegetais muito fibrosos. 	<ul style="list-style-type: none"> • Corte os alimentos, especialmente os que contêm muita fibra, em pedaços pequenos para evitar que essas fibras se enrolem na espiral trituradora. • Use o coador acoplável fornecido se quiser obter um sumo mais fino. Esvazie depois de processar 1kg de frutos/vegetais.
O suporte limpador não está a rodar.	<ul style="list-style-type: none"> • O filtro ou a espiral trituradora não está montado correctamente. 	<ul style="list-style-type: none"> • Confirme e assegure-se de que o extractor de sumo está correctamente montado.
Ouve-se um chiar quando está a trabalhar.	<ul style="list-style-type: none"> • Existe fricção entre o suporte limpador e a taça. 	<ul style="list-style-type: none"> • Funcionamento normal. • Não ponha a trabalhar o extractor de sumo vazio.
Peças tingidas.	<ul style="list-style-type: none"> • Coloração natural feita pelos alimentos. 	<ul style="list-style-type: none"> • Esfregar com um pano embebido em óleo vegetal ajuda a retirar a coloração.

Español

Antes de leer, por favor despliegue la portada que muestra las ilustraciones

seguridad

- Lea estas instrucciones atentamente y guárdelas para poder utilizarlas en el futuro.
- Quite todo el embalaje y las etiquetas.
- Si el enchufe o el cable están dañados, por razones de seguridad, deben ser sustituidos por Kenwood o por un técnico autorizado por Kenwood para evitar posibles riesgos.
- **No utilice el exprimidor si el filtro está dañado.**
- Nunca sumerja la unidad de potencia, el cable o el enchufe en agua ya que podría recibir una descarga eléctrica.
- Apague y desenchufe el aparato:
 - antes de colocar o quitar piezas
 - antes de limpiarlo
 - después de usarlo.
- Nunca utilice un exprimidor dañado. Para solicitar que lo revisen o lo reparen, consulte “servicio técnico y atención al cliente”.
- Utilice únicamente el empujador suministrado. Nunca meta los dedos en el tubo de entrada de alimentos. Desenchufe y quite la tapa antes de desbloquear el tubo de entrada de alimentos.
- Antes de quitar la tapa, desconecte el aparato y espere a que el filtro se detenga.
- No llene demasiado el tubo de entrada de alimentos ni haga una fuerza excesiva para empujar los alimentos por el tubo de entrada ya que podría dañar el exprimidor.
- No procese verduras/hortalizas o fruta congeladas. Deje que se descongelen antes de procesarlas.
- No procese ingredientes secos o duros como granos, fruta con semillas duras o hielo ya que pueden dañar el exprimidor.
- No toque las piezas móviles.
- Nunca deje el exprimidor conectado o desatendido mientras esté en funcionamiento.

- Nunca utilice un accesorio no autorizado.
- Nunca procese ingredientes congelados que hayan formado una masa sólida durante la congelación; rómpalos en trozos antes de procesarlos.
- El accesorio para sorbetes no es adecuado para procesar cubitos de hielo.
- Los niños deben ser vigilados para asegurarse de que no jueguen con el aparato.
- Este aparato no debe ser utilizado por niños. Mantenga el aparato y su cable fuera del alcance de los niños.
- El uso incorrecto de su aparato puede producir lesiones.
- No deje que el cable toque superficies calientes ni que cuelgue de un lugar donde un niño pueda cogerlo.
- Este aparato puede ser utilizado por personas con capacidades físicas, sensoriales o mentales disminuidas o con falta de experiencia o conocimientos si han recibido instrucciones o supervisión en relación con el uso del aparato de forma segura y si entienden los peligros que ello implica.
- Utilice este aparato únicamente para el uso doméstico al que está destinado. Kenwood no se hará cargo de responsabilidad alguna si el aparato se somete a un uso inadecuado o si no se siguen estas instrucciones.

Limpieza

- Unidad de potencia - Límpiela con un trapo húmedo y séquela a continuación. No la sumerja en agua.
- No limpie la salida de la pulpa o del filtro con un objeto puntiagudo afilado como la punta de un cuchillo ya que dañará el bol. Use la punta del mango del cepillo de limpieza para limpiar las salidas.
- Use el cepillo suministrado para limpiar el filtro. Para obtener mejores resultados, aclárelo debajo del agua y cepíllelo hasta que quede limpio.

antes de enchufar el aparato

- Asegúrese de que el suministro de energía eléctrica sea el mismo que el que se muestra en la parte inferior del aparato.

● ADVERTENCIA: ESTE APARATO DEBE CONECTARSE A TIERRA.

- Este dispositivo cumple con el reglamento (CE) n.º 1935/2004 sobre los materiales y objetos destinados a entrar en contacto con alimentos.







antes de utilizar el aparato por primera vez





Lave las piezas: consulte “cuidado y limpieza”.

descripción del aparato

- ① empujador
- ② tapa con depósito
- ③ eje espiral
- ④ portafiltras
- ⑤ portalimpiadores giratorio
- ⑥ bol del zumo
- ⑦ pico vertedor de la pulpa
- ⑧ depósito de la pulpa
- ⑨ unidad de potencia
- ⑩ pico vertedor del zumo
- ⑪ tapa antigoteo
- ⑫ botón de reinicio
- ⑬ interruptor de encendido/apagado/inversión
- ⑭ jarra de zumo
- ⑮ colador amovible
- ⑯ cepillo de limpieza
- ⑰ accesorio para sorbetes (si se incluye)

uso del exprimidor

- 1 Coloque el tapón de la pulpa **(A)** dentro de la abertura en la parte inferior del bol del zumo **(6)** y empuje hasta que quede bien ajustado **(B)**.
- 2 Acople el bol del zumo **(6)** a la unidad de potencia alineando el símbolo  en el lado del bol con el símbolo  en la unidad de potencia **(C)**. Para bloquear el bol gírelo en el sentido de las agujas del reloj hasta que el símbolo  quede alineado con el símbolo  en la unidad de potencia **(D)**.
- 3 Ponga el portafiltras **(4)** dentro del portalimpiadores **(5)** **(E)**.
- 4 Ponga el ensamblaje del portalimpiadores dentro del bol del zumo y alinee el símbolo  con el símbolo  en la parte superior de la unidad de potencia **(F)**. Compruebe que el portafiltras esté fijado en su posición.

- 5 Ponga el eje espiral **(3)** dentro del portafiltras y presione hacia abajo para que quede bien ajustado **(G)**. **Nota: la tapa no se puede colocar si el eje espiral no se aprieta completamente hacia abajo.**
- 6 Coloque la tapa **(2)** sobre la unidad asegurándose de que el símbolo  quede alineado con el símbolo  en la parte superior de la unidad de potencia **(H)**. Entonces, gire la tapa en el sentido de las agujas del reloj hasta que encaje en su lugar y el símbolo  quede alineado con el símbolo  en la parte superior de la unidad de potencia **(I)**. Ponga el empujador de alimentos **(1)** dentro del tubo de entrada de alimentos.
- 7 Ponga el depósito de la pulpa **(8)** debajo del pico vertedor de la pulpa **(7)** y ponga la jarra de zumo **(14)** debajo del pico vertedor del zumo **(10)**. Compruebe que la tapa antigoteo **(11)** esté en la posición abierta **(J)** antes de empezar a exprimir.
 - Se proporciona un colador amovible **(15)**; puede utilizarse si se prefiere un zumo más suave, y debe vaciarse cuando esté lleno o después de exprimir 1 kg de fruta o verduras/hortalizas.
 - Utilice la tabla de usos recomendados como guía para exprimir diferentes tipos de fruta y verduras/hortalizas.
- 8 Encienda el aparato **(13)** e introduzca los alimentos lentamente usando el empujador. Nota: el portalimpiadores está diseñado para girar durante el funcionamiento.
 - Para extraer la máxima cantidad de zumo, empuje siempre el alimento lentamente usando el empujador. No haga una fuerza excesiva ya que el eje espiral debe tirar del alimento.
 - Si la comida se atasca en el tubo de entrada de alimentos o en el eje espiral y el exprimidor deja de funcionar, cambie a la posición de apagado “O”. Luego, mantenga pulsado el botón de inversión “R” hasta que la comida se desprenda. Una vez que la comida se haya desprendido, puede empezar a exprimir otra vez.
- 9 Después de añadir la última pieza de comida, deje que el exprimidor funcione para ayudar a quitar el zumo del bol del zumo. El tiempo variará según el tipo de fruta y el espesor del zumo extraído.
- 10 Desconecte el aparato y espere hasta que el flujo final del zumo se haya reducido a un leve goteo lento. Luego, coloque la tapa antigoteo **(11)** en su posición **(K)** antes de quitar la jarra.

Si tiene algún problema con el funcionamiento del exprimidor, consulte la sección de solución de problemas.

consejos y sugerencias para el exprimidor

- Lave muy bien toda la fruta y las verduras/hortalizas antes de exprimirlas.
- Para extraer el máximo zumo, ponga cantidades pequeñas cada vez en el tubo de entrada de alimentos y empuje lentamente.
- Los alimentos duros se exprimen mejor a temperatura ambiente.
- No tiene que quitar las pieles finas. Quite solo las pieles gruesas que no se comería, p. ej., las de las naranjas, piñas, melones y remolachas crudas.
- Utilice fruta y verduras/hortalizas frescas ya que contienen más zumo.
- Quite los huesos y las semillas duras de las cerezas, ciruelas, etc.
- Las vitaminas desaparecen; cuanto antes beba el zumo, más vitaminas obtendrá.
- Si tiene que guardar el zumo durante unas horas, póngalo en el frigorífico. Se conservará mejor si le añade unas gotas de zumo de limón.

Recomendaciones de salud

- No beba más de tres vasos de zumo de 230 ml al día, a menos que esté acostumbrado.
- Diluya los zumos para los niños con una cantidad equivalente de agua.
- El zumo de verduras verde oscuro (brócoli, espinacas, etc.) o de verduras rojo oscuro (remolacha, col roja, etc.) es muy fuerte, por lo tanto, dilúyalo siempre.
- Los zumos de frutas son ricos en fructosa (azúcar procedente de las frutas), por lo que las personas diabéticas o con niveles bajos de azúcar en sangre deben evitar beber demasiado zumo.

accesorio para sorbetes (si se incluye)

- **Deje que los alimentos congelados se descongelen durante 5 a 10 minutos antes de procesarlos (el tiempo necesario para la descongelación dependerá del tiempo que los ingredientes hayan permanecido en el congelador).**

- 1 Monte las piezas de acuerdo con la sección “uso del exprimidor”
- 2 Coloque el accesorio para sorbetes ⑰ en vez del portalmpiadores ⑤ y el portafiltras ④.

- 3 Compruebe que la tapa antigoteo ⑩ esté en la posición abierta (J) antes de procesar los alimentos.
- 4 Después de haber añadido el último trozo de comida, deje que el flujo del exprimidor pare antes de apagar la unidad.

consejos y sugerencias para el accesorio para sorbetes

- Quite las semillas y las pieles duras de los ingredientes antes de congelarlos.
- Corte las frutas enteras como las manzanas, naranjas y kiwis para que quepan en el tubo de entrada de alimentos antes de congelarlas. Congele los trozos en una sola capa para evitar que formen una masa sólida.
- Rompa en trozos los ingredientes que hayan formado una masa sólida durante la congelación antes de procesarlos.
- Procese los cubitos de yogur congelado con la fruta que haya elegido para elaborar un “postre helado” cremoso.

tabla de usos recomendados

Fruta/verduras/hortalizas	Preparación	Consejos y sugerencias
Manzanas	Córtelas para que quepan en el tubo de entrada de alimentos.	Para extraer el máximo zumo, es mejor exprimir los alimentos duros cuando están a temperatura ambiente.
Zanahorias	Córtelas para que quepan en el tubo de entrada de alimentos.	
Piña	Quite las hojas y el tallo cortando la parte superior y la base. Córtela en cuatro trozos longitudinalmente.	Para evitar que el filtro se obstruya, limpie el filtro después de procesar cada piña grande.
Uvas sin pepitas	Quite los rabillos.	Procese puñados pequeños cada vez para extraer el máximo zumo.
Tomates	Córtelos para que quepan en el tubo de entrada de alimentos.	Se producirá un zumo espeso y pulposo en vez de un zumo suave.
Mangos	Quite la piel dura y los huesos.	El zumo producido será muy espeso.
Melones	Quite la piel dura.	–
Kiwis	Córtelos para que quepan en el tubo de entrada de alimentos.	–
Bayas blandas (frambuesas, moras, etc.)	Exprimir enteras.	Procese puñados pequeños cada vez para extraer el máximo zumo.
Bayas más duras (arándanos, etc.)		
Remolacha (cruda)	Quite las hojas y pélela.	–
Hortalizas de hoja (espinacas, col rizada, agropiro, etc.)	Envuelva las hojas en un manojo.	–
Apio	Exprimir entero.	–
Pepino	Córtelo para que quepa en el tubo de entrada de alimentos.	–
Frutas cítricas (naranjas)	Pélelas y quite la corteza blanca.	–
Fruta con huesos o semillas duras (nectarinas, ciruelas, cerezas, etc.)	Quite los huesos o las semillas duras antes de exprimir.	–
Granadas	Abra la fruta perforando la piel exterior y separándola. Suméjala en un bol grande con agua fría y saque las semillas de la pulpa (esto ayuda a separar las semillas ya que estas se hundirán hacia el fondo del bol y la pulpa blanca flotará hacia la parte superior).	–

cuidado y limpieza

- Apague, desenchufe y desmonte siempre el exprimidor antes de limpiarlo.
- Pueden producirse cambios de color de las piezas al usar ingredientes como zanahorias u hortalizas de hoja.

Lavar todas las piezas inmediatamente después de cada uso ayudará a reducir las manchas.

- No limpie la salida de la pulpa o del filtro con un objeto puntiagudo afilado como la punta de un cuchillo ya que dañará el bol. Use la punta del mango del cepillo de limpieza para limpiar las salidas.

unidad de potencia

- Límpiela con un trapo húmedo y séquela a continuación.
- No la sumerja en agua.

filtro

- Para ayudar a quitar la pulpa y las fibras, ponga la tapa antigoteo en la posición cerrada. Conecte el exprimidor y vierta aproximadamente 300 ml de agua por el tubo de entrada de alimentos. Ponga en marcha el exprimidor durante aproximadamente 20 segundos, ponga la jarra de zumo debajo del pico vertedor del zumo y abra la tapa para dejar que salga el agua.
- Limpie siempre el portafiltros inmediatamente después de exprimir.
- Use el cepillo suministrado para limpiar el filtro. Para obtener mejores resultados, aclárelo debajo del agua y cepíllelo hasta que quede limpio.

portalimpiadores

- Los limpiadores del portafiltros se pueden quitar para la limpieza **(L)**. Para montarlos, inserte los limpiadores superiores/inferiores dentro del hueco del portafiltros y fíjelos **(M)**. Compruebe que los limpiadores estén colocados y acoplados correctamente antes de montar el exprimidor.

servicio técnico y atención al cliente

- Si tiene problemas con el funcionamiento del aparato, antes de solicitar ayuda, consulte la sección “guía de solución de problemas” en el manual o visite www.kenwoodworld.com.
- Tenga en cuenta que su producto está cubierto por una garantía que cumple con todas las disposiciones legales relativas a cualquier garantía existente y a los derechos de los consumidores vigentes en el país donde se adquirió el producto.
- Si su producto Kenwood funciona mal o si encuentra algún defecto, envíelo o llévelo a un centro de servicios KENWOOD autorizado. Para encontrar información actualizada sobre su centro de servicios KENWOOD autorizado más cercano, visite www.kenwoodworld.com o la página web específica de su país.
- Diseñado y creado por Kenwood en el Reino Unido.
- Fabricado en China.



ADVERTENCIAS PARA LA CORRECTA ELIMINACIÓN DEL PRODUCTO SEGÚN ESTABLECE LA DIRECTIVA EUROPEA SOBRE RESIDUOS DE APARATOS ELÉCTRICOS Y ELECTRÓNICOS (RAEE)

Al final de su vida útil, el producto no debe eliminarse junto a los desechos urbanos.

Puede entregarse a centros específicos de recogida diferenciada dispuestos por las administraciones municipales, o a distribuidores que faciliten este servicio. Eliminar por separado un electrodoméstico significa evitar posibles consecuencias negativas para el medio ambiente y la salud derivadas de una eliminación inadecuada, y permite reciclar los materiales que lo componen, obteniendo así un ahorro importante de energía y recursos. Para subrayar la obligación de eliminar por separado los electrodomésticos, en el producto aparece un contenedor de basura móvil tachado.

guía de solución de problemas

Problema	Causa	Solución
El exprimidor no se pone en marcha/no funciona.	<ul style="list-style-type: none"> • No hay corriente eléctrica. • El bol del zumo no está bien alineado en la unidad de potencia o la tapa no está correctamente fijada. 	<ul style="list-style-type: none"> • Compruebe que el aparato esté enchufado. • Compruebe que todas las piezas estén colocadas correctamente.
El exprimidor se ha parado durante el funcionamiento normal.	<ul style="list-style-type: none"> • Obstrucción en el filtro y el eje espiral. • La comida no está cortada en trozos suficientemente pequeños. 	<ul style="list-style-type: none"> • Pulse el botón de inversión durante 3-5 segundos. Repita el proceso 2-3 veces hasta que la obstrucción se despeje. • No intente abrir la tapa por la fuerza. • Apague, desenchufe y quite la tapa. Compruebe si hay alguna obstrucción. Quite comida si es necesario y siga exprimiendo.
	<ul style="list-style-type: none"> • El exprimidor está sobrecargado o se ha sobrecalentado debido a una carga pesada. 	<ul style="list-style-type: none"> • Apague, desenchufe y desmonte el exprimidor. Limpie y vuelva a montar el exprimidor. • Enchufe el aparato y mantenga el botón de "reinicio"  pulsado durante 1-2 segundos, e inicie el funcionamiento normalmente.
El zumo gotea por la parte inferior del bol.	<ul style="list-style-type: none"> • El tapón de la pulpa no está colocado o se ha aflojado durante el funcionamiento. 	<ul style="list-style-type: none"> • Compruebe que el tapón de la salida de la pulpa esté colocado correctamente.
El zumo no sale por la salida del zumo.	<ul style="list-style-type: none"> • La tapa antigoteo está cerrada. 	<ul style="list-style-type: none"> • Retire la tapa y deje que el zumo fluya hacia el depósito del zumo.
Sale demasiada pulpa en el zumo.	<ul style="list-style-type: none"> • El filtro o el eje espiral están obstruidos. • Se está procesando fruta o verduras/hortalizas muy fibrosas. 	<ul style="list-style-type: none"> • Corte los alimentos, especialmente los alimentos fibrosos, en trozos más pequeños para evitar que las fibras se enreden alrededor del eje espiral. • Use el colador amovible si se requiere un zumo más suave. Vacíelo después de procesar 1 kg de fruta o verduras/hortalizas.
El portalimpiadores no gira.	<ul style="list-style-type: none"> • El filtro o el eje espiral no están colocados correctamente. 	<ul style="list-style-type: none"> • Compruebe y asegúrese de que el exprimidor esté montado correctamente.
Se escucha un chirrido al exprimir.	<ul style="list-style-type: none"> • Hay fricción entre el portalimpiadores y el bol. 	<ul style="list-style-type: none"> • Funcionamiento normal. • No haga funcionar el exprimidor vacío.
Manchas en piezas del exprimidor.	<ul style="list-style-type: none"> • Coloración natural de los alimentos. 	<ul style="list-style-type: none"> • Frotar las piezas con un paño empapado de aceite vegetal ayudará a eliminar las manchas.

Dansk

Inden brugsanvisningen læses, foldes forsiden med illustrationerne ud

sikkerhed

- Læs denne brugervejledning nøje, og opbevar den i tilfælde af, at du får brug for at slå noget op i den.
- Fjern al emballage og mærkater.
- Hvis stikket eller ledningen er beskadiget, skal Kenwood eller en autoriseret Kenwood-reparatør af sikkerhedsgrunde stå for udskiftningen for at undgå fare.
- **Brug ikke saftpresseren, hvis filteret er beskadiget.**
- Kom aldrig motorenheden, ledningen eller stikket i vand – du kan få elektrisk stød.
- Sluk, og tag stikket ud:
 - før dele påsættes eller aftages
 - før den gøres ren
 - efter brug.
- Brug aldrig en beskadiget saftpresser. Få den tjekket eller repareret: Se "Service og kundepleje".
- Brug kun den medfølgende nedstopper. Kom aldrig dine fingre i tilførselsrøret. Tag stikket ud, og fjern låget, før tilførselsrøret tømmes.
- Før låget fjernes, skal der slukkes. Vent, til filteret er standset.
- Overfyld ikke tilførselsrøret, og brug ikke kraft for at presse maden ned i tilførselsrøret – du kan beskadige saftpresseren.
- Tilbered ikke frossen frugt eller grønt. Lad dem tø op før tilberedning.
- Tilbered ikke tørrede eller hårde ingredienser såsom kerner, frugter med hårde frø eller is, da de kan skade saftpresseren.
- Rør ikke ved bevægelige dele.
- Lad aldrig saftpresseren være tændt uden opsyn.
- Brug aldrig uautoriseret tilbehør.
- Tilbered aldrig frosne ingredienser, der er blevet til en solid masse under indfrysning, knus den før tilberedning.
- Sorbertilbehøret er ikke egnet til at tilberede isterninger med.
- Børn skal overvåges for at sikre, at de ikke leger med apparatet.

- Dette apparat må ikke anvendes af børn. Opbevar apparatet og ledningen utilgængeligt for børn.
- Misbrug af maskinen kan føre til læsioner.
- Lad ikke ledningen berøre varme overflader eller hænge ned, hvor et barn kan få fat i den.
- Apparater kan bruges af personer med reducerede fysiske, sansemæssige eller mentale evner eller mangel på erfaring og kendskab, hvis de er blevet vejledt eller givet instrukser i brugen af apparatet på en sikker måde, og hvis de forstår de farer, der er involveret.
- Anvend kun apparatet til husholdningsbrug. Kenwood påtager sig intet erstatningsansvar, hvis apparatet ikke anvendes korrekt eller disse instruktioner ikke følges.

Rengøring

- Motorenhed - Tør af med en fugtig klud, og tør den. Må ikke lægges i vand.
- Gør ikke rest- eller filterudløbet rent med skarpe eller spidse genstande som en knivspids, da det beskadiger skålen. Brug spidsen af rengøringsbørstens håndtag til at rense udløbene.
- Brug den medfølgende børste til at gøre filteret rent med. For at opnå det bedste resultat skal det skylles med vand og børstes, til det er rent.

før stikket sættes i stikkontakten

- Sørg for, at el-forsyningens spænding er den samme som den, der er vist på bunden af maskinen.
- **ADVARSEL: DETTE APPARAT SKAL VÆRE FORBUNDET TIL JORD.**
- Dette apparat overholder EF-forordning 1935/2004 om materialer og genstande, der kommer i kontakt med levnedsmidler.



før første brug

Vask delene: Se "pleje og rengøring".

forklaring

- ① nedstopper
- ② låg med tragt
- ③ snegl
- ④ filterkurv
- ⑤ drejelig viskerholder
- ⑥ saftskål
- ⑦ tud til rester
- ⑧ beholder til rester
- ⑨ motorenhed
- ⑩ safttud
- ⑪ drypstop
- ⑫ nulstillingsknap
- ⑬ Tænd/sluk/baglæns-knap
- ⑭ saftkande
- ⑮ si til at klikke på
- ⑯ rengøringsbørste
- ⑰ sorbettilbehør (hvis dette medfølger)

sådan bruges saftpresseren

- 1 Sæt reststopperen **(A)** ind i åbningen på undersiden af saftskålen **(6)**, og tryk den ind, til den sidder fast **(B)**.
- 2 Sæt saftskålen **(6)** på motorenheden ved at rette  på siden af skålen ind med  på motorenheden **(C)**. For at låse skålen på skal den drejes med uret, indtil  er rettet ind med  på motorenheden **(D)**.
- 3 Anbring filterkurven **(4)** i viskerholderen **(5)** **(E)**.
- 4 Sænk viskerholderen ned i saftskålen, og ret  ind med  på toppen af motorenheden **(F)**. Sørg for, at filterkurven er låst på plads.
- 5 Anbring sneglen **(3)** i filterkurven, og tryk ned for at fastgøre den **(G)**. **Bemærk: Låget kan ikke sættes på, hvis ikke sneglen er trykket helt ned.**
- 6 Sæt låget **(2)** på enheden, og sørg for, at  er rettet ind med  på toppen af motorenheden **(H)**. Drej derpå låget med uret, til det klikker på plads, og  er rettet ind med  på toppen af motorenheden **(I)**. Anbring nedskubberen **(1)** i tilførselsrøret.
- 7 Sæt beholderen til rester **(8)** under under tuden til rester **(7)**, og sæt saftkanden **(14)** under safttuden **(10)**. Sørg for, at drypstoppet **(11)** er i åben position **(J)** før saftpresning.
 - Der medfølger en si til at klikke på **(15)**, denne kan bruges, hvis man foretrækker saft uden frugtkød, og skal tømmes, når den er fuld eller efter hver 1 kg saftpresning.
 - Brug oversigten over anbefalet brug som vejledning for udpresning af forskellig frugt og grønt.
- 8 Tænd **(13)**, og skub langsomt maden ned med nedstopperen. Bemærk: Viskerholderen er designet til at dreje under drift.
 - For at få den maksimale saftmængde skal maden altid trykkes langsomt ned med nedstopperen. Pres ikke for hårdt, da maden skal trækkes ned af sneglen.
 - Hvis maden sætter sig fast i tilførselsrøret eller på sneglen, og saftpresseren stopper, skal kontakten sættes på "O". Tryk derpå baglæns-knappen "R" ned, til maden løsnes. Når maden er løsnet, kan du igen begynde at presse saft.
- 9 Efter det sidste stykke er kommet i, skal du lade saftpresseren køre for at hjælpe med at tømme saften af saftskålen. Tiden, det tager, afhænger af frugtypen og konsistensen af den pressede saft.
- 10 Sluk, og vent, til der til sidst kun løber få dråber saft ud. Anbring derpå drypstoppet **(11)** i position **(K)**, før kanden fjernes.

Se fejlsøgningsafsnittet, hvis du kommer ud for nogen problemer med betjening af saftpresseren.

vink og tips om saftpresseren

- Vask al frugt og grønt grundigt før saftpresning.
- For at opnå mest saft: Kom en lille mængde i tilførselsrøret ad gangen, og tryk det langsomt ned.
- Det er bedst at presse hårde fødevarer ved stuetemperatur.
- Du behøver ikke at fjerne tynd skræl eller skal. Fjern kun tyk skræl, som du ikke vil spise, f.eks. fra appelsiner, ananasser, meloner og rå rødbeder.
- Brug frisk frugt og grønt, da de indeholder mere saft.
- Udtag sten og hårde kerner fra kirsebær, blommer osv.
- Vitaminer forsvinder – jo før, du drikker saften, jo flere vitaminer får du.
- Hvis du skal opbevare saften i nogle timer, så sæt den i køleskabet. Den holder sig bedre, hvis du kommer nogle få dråber citronsaft i.

Sundhedsråd

- Drik ikke mere end tre 230 ml glas saft om dagen, medmindre du er vant til det.
- Saft til børn skal fortyndes 1:1 med vand.
- Saft fra mørkegrønne (broccoli, spinat osv.) eller mørkerøde (rødbede, rødkål osv.) grøntsager er meget stærk og skal altid fortyndes.
- Frugtsaft har højt indhold af fruktose (frugtsukker), så folk med diabetes eller lavt blodsukker skal undgå at drikke for meget.

sorbettilbehør (hvis dette medfølger)

- **Lad frosne madvarer tø op i 5-10 minutter før tilberedning. (Den påkrævede tid til optøning afhænger af, hvor længe ingredienserne er blevet opbevaret i fryseren).**

- 1 Saml delene som i "sådan bruges saftpresseren" afsnittet
- 2 Sæt sorbettilbehøret på **(17)** i stedet for viskerholderen **(5)** og filterkurven **(4)**.
- 3 Sørg for, at drypstoppet **(11)** er i åben position **(J)** før saftpresning.
- 4 Efter at det sidste stykke er blevet indført, skal saften fra saftpresseren standse, før der slukkes for enheden.

vink og tips om sorbetteforberedelse

- Fjern hårde skræller og kerner fra ingredienserne før indfrysning.
- Skær hele frugter som æbler, appelsiner og kiwifrugter i stykker, der passer til tilførselsrøret, før indfrysning. Indfrys stykkerne i et enkelt lag for at hindre, at de bliver til en solid masse.

- Ingredienser, der er blevet til en solid masse under indfrysning, skal knuses før forberedelse.
- Tilbered terninger af frossen yoghurt med den valgte frugt, så får du en cremet "isdessert".

oversigt over anbefalet brug		
Frugt/grøntsag	Tilberedning	Vink og tips
Æbler	Skæres i stykker, der passer ind i tilførselsrøret.	For at opnå mest saft er det bedste at presse hård frugt ved stuetemperatur.
Gulerødder	Skæres i stykker, der passer ind i tilførselsrøret.	
Ananas	Blade og stilk fjernes ved at skære top og bund af. Skæres i stykker på langs.	For at hindre filteret i at stoppe til skal det renses efter hver stor ananas.
Kernefri druer	Stilke fjernes.	Tilbered små håndfulde ad gangen for at opnå mest saft.
Tomater	Skæres i stykker, der passer ind i tilførselsrøret.	Der opnås en tyktflydende saft med frugtkød i stedet for tyndtflydende saft.
Mango	Fjern sej skræl og sten.	Saften er meget tyktflydende.
Melon	Fjern sej skræl.	–
Kiwifrugt	Skæres i stykker, der passer ind i tilførselsrøret.	–
Blød frugt (hindbær, brombær osv.)	Presses hele.	Tilbered små håndfulde ad gangen for at opnå mest saft.
Hårdere bær (tranebær osv.)		
Rødbede (rå)	Fjern blade og skræl.	–
Bladgrøntsager – spinat, grønkål, hvedegræs osv.	Saml bladene til et bundt.	–
Selleri	Presses hele.	–
Agurk	Skæres i stykker, der passer ind i tilførselsrøret.	–
Citrusfrugter – appelsin	Skrælles, og det hvide fjernes.	–
Stenfrugt eller med hårde kerner (nektarin, blomme, kirsebær osv.)	Fjern sten eller hårde kerner før saftpresning.	–
Granatæble	Frugten åbnes ved at ridse skrællen og vride den fra hinanden. Læg den i en stor skål med koldt vand, og fjern kernerne fra fibre (dette hjælper med at adskille kernerne, da de synker ned på bunden af skålen, og de hvide fibre flyder ovenpå).	–

pleje og rengøring

- Sluk altid for saftpresseren, tag stikket ud, og skil den ad før rengøring.
- En vis misfarvning af delene kan forekomme efter brug af ingredienser som gulerod og bladgrøntsager. Rengøring af alle dele straks efter brug hjælper med at reducere skjolder.
- Gør ikke rest- eller filterudløbet rent med skarpe eller spidse genstande som en knivspids, da det beskadiger skålen. Brug spidsen af rengøringsbørstens håndtag til at rense udløbene.

motorenhed

- Tør af med en fugtig klud, og tør den.
- Må ikke lægges i vand.

filter

- For at hjælpe med at fjerne rester og fibre skal drypstoppet sættes i lukket position. Tænd for saftpresseren, og hæld cirka 300 ml vand ned i tilførselsrøret. Betjen saftpresseren i cirka 20 sekunder, anbring saftkanden under safttuden, og åbn proppen, så vandet kan løbe ud.
- Gør altid filterkurven ren straks efter saftpresning.
- Brug den medfølgende børste til at gøre filteret rent med. For at opnå det bedste resultat skal det skylles med vand og børstes, til det er rent.

viskerholder

- Viskerne i filterholderen kan afmonteres ved rengøring (**L**). For at montere det skal øverste/ nederste visker indsættes i filterholderens mellemrum og fastgøres (**M**). Sørg for, at viskerne er sat på plads og sidder korrekt, før saftpresseren monteres.

service og kundepleje

- Hvis du oplever nogen problemer med betjening af dit apparat, skal du, før du anmoder om hjælp, se afsnittet "fejlsøgningsguide" i manualen eller besøge www.kenwoodworld.com.
- Bemærk, at dit produkt er dækket af en garanti, som overholder alle lovbestemmelser, vedrørende evt. eksisterende garanti- og forbrugerrettigheder i det land, hvor produktet er blevet købt.
- Hvis dit Kenwood-produkt er defekt, eller du finder nogen fejl, skal du sende det eller bringe det til et autoriseret KENWOOD-servicecenter. For at finde opdaterede oplysninger om dit nærmeste autoriserede KENWOOD-servicecenter kan du gå til www.kenwoodworld.com eller webstedet for dit land.
- Designet og udviklet af Kenwood i Storbritannien.
- Fremstillet i Kina.



VIGTIG INFORMATION ANGÅENDE KORREKT BORTSKAFFELSE AF PRODUKTET I OVERENSSTEMMELSE MED EU-DIREKTIVET OM AFFALD AF ELEKTRISK OG ELEKTRONISK Udstyr (WEEE)

Ved afslutningen af dets produktive liv må produktet ikke bortskaffes som almindeligt affald. Det bør afleveres på et specialiseret lokalt genbrugscenter eller til en forhandler, der yder denne service. At bortskaffe et elektrisk husholdningsapparat separat gør det muligt at undgå eventuelle negative konsekvenser for miljø og helbred på grund af uhensigtsmæssig bortskaffelse, og det giver mulighed for at genbruge de materialer det består af, og dermed opnå en betydelig energi- og ressourcebesparelse. Som en påmindelse om nødvendigheden af at bortskaffe elektriske husholdningsapparater separat, er produktet mærket med en mobil affaldsbeholder med et kryds.

fejlsøgningsguide

Problem	Årsag	Løsning
Saftpresseren vil ikke starte/køre.	<ul style="list-style-type: none"> • Ingen strøm. • Saftskål ikke korrekt rettet ind på motorenhed, eller låg ikke låst korrekt. 	<ul style="list-style-type: none"> • Sørg for, at apparatets stik er sat i. • Kontrollér, at alle dele er korrekt påsat.
Saftpresseren er stoppet under normal drift.	<ul style="list-style-type: none"> • Tilstopning i filter og snegl. • Mad ikke skåret i tilpas små stykker. 	<ul style="list-style-type: none"> • Tryk på baglæns-knappen i 3-5 sekunder. Gentag processen 2-3 gange, til blokeringen er løst. • Forsøg ikke at åbne låget med kraft. • Sluk, tag stikket ud, og tag låget af. Kontrollér, om der er tilstopning. Tag mad ud efter behov, og fortsæt udpresningen.
	<ul style="list-style-type: none"> • Saftpresser overbelastet eller overophedet grundet kraftig belastning. 	<ul style="list-style-type: none"> • Sluk, tag stikket ud, og skil saftpresseren ad. Tøm saftpresseren, og sæt den sammen igen. • Sæt stikket i, og tryk på "nulstillingsknappen" , hold den inde i 1-2 sekunder, og start med at betjene som normalt.
Der løber saft ud under skålen.	<ul style="list-style-type: none"> • Reststopperen er ikke sat i eller er blevet løs under brug. 	<ul style="list-style-type: none"> • Kontrollér, at restudløbsets prop er korrekt påsat.
Saften løber ikke ud af saftudløbet	<ul style="list-style-type: none"> • Drypstop lukket. 	<ul style="list-style-type: none"> • Aftag stoppet, og lad saften løbe ned i saftbeholderen.
For mange rester kommer med i saften.	<ul style="list-style-type: none"> • Filter eller snegl stopper til. • Meget fiberholdig frugt/grønt tilberedes. 	<ul style="list-style-type: none"> • Skær mad, særlig fiberholdig mad, i mindre stykker for at undgå, at fibre hænger ved sneglen. • Brug den medfølgende si til at klikke på, hvis der ønskes saft med mindre frugtkød. Tøm den efter tilberedning af 1 kg frugt/grønt.
Viskerholderen drejer ikke.	<ul style="list-style-type: none"> • Filter eller snegl sidder forkert. 	<ul style="list-style-type: none"> • Kontrollér, og sørg for, at saftpresseren er korrekt monteret.
Der lyder en pibende lyd, under saftpresning.	<ul style="list-style-type: none"> • Friktion mellem viskerholder og skål. 	<ul style="list-style-type: none"> • Normal funktion. • Lad ikke saftpresseren køre i tom tilstand.
Skjolder på saftpresserens dele.	<ul style="list-style-type: none"> • Naturlig farve fra mad. 	<ul style="list-style-type: none"> • At gnide den med en klud, der er dyppet i vegetabilisk olie, kan hjælpe med at fjerne misfarvning.

Svenska

Vik ut framsidan med illustrationerna innan du börjar läsa

säkerhet

- Läs bruksanvisningen noggrant och spara den för framtida bruk.
- Avlägsna allt emballage och alla etiketter.
- Om kontakten eller sladden är skadad måste den av säkerhetsskäl bytas ut av Kenwood eller av en auktoriserad Kenwood-reparatör för att undvika fara.
- **Använd inte juicepressen om filtret är skadat.**
- Sänk aldrig ner motordelen, sladden eller stickkontakten i vatten – du kan få en elektrisk stöt.
- Stäng av och dra ur stickkontakten:
 - innan delar monteras på eller av
 - före rengöring
 - efter användning.
- Använd aldrig en skadad juicepress. Lämna in den för översyn eller reparation: se "Service och kundtjänst".
- Använd endast medföljande påmatare. Stick aldrig ner fingrarna i matarröret. Dra ur stickkontakten och ta av locket innan du rensar matarröret.
- Innan du tar av locket, stäng av apparaten och vänta tills filtret har stannat.
- Fyll inte på för mycket råvaror i matarröret och tryck inte ner dem för hårt – då kan du skada juicepress.
- Bearbeta inte fryst frukt eller frysta grönsaker. Låt dem tina innan bearbetningen.
- Bearbeta inte torkade eller hårda ingredienser som gryn, frukt med hårda kärnor eller is eftersom dessa kan skada juicepressen.
- Vidrör inte delar som rör sig.
- Lämna aldrig juicepressen utan uppsikt när den är påslagen.
- Använd aldrig icke-auktoriserade tillbehör.
- Bearbeta aldrig frysta ingredienser som har bildat en fast massa medan de varit frysta. Bryt upp ingredienserna före bearbetning.

- Sorbet-tillbehöret är inte lämpligt för att bearbeta isbitar.
- Barn ska hållas under uppsikt så att de inte leker med apparaten.
- Denna apparat ska inte användas av barn. Håll apparat och sladden utom räckhåll för barn.
- Om apparaten används på fel sätt kan den orsaka skador.
- Låt inte sladden komma i kontakt med varma ytor eller hänga ner där ett barn kan nå den.
- Apparaten kan användas av personer med begränsad fysisk eller mental förmåga eller begränsad känsel eller med bristande erfarenhet eller kunskap, om de övervakas eller får instruktioner om hur den ska användas på säkert sätt och förstår de medföljande riskerna.
- Använd apparaten endast för avsett ändamål i hemmet. Kenwood tar inte på sig något ansvar om apparaten används på felaktigt sätt eller om dessa instruktioner inte följs.

Rengöring

- Motordel - Torka av med en fuktig trasa. Torka sedan torrt. Doppa inte i vatten.
- Försök inte rensa bort fruktkött eller rengöra filtrets utlopp med ett vasst spetsigt föremål, som till exempel en kniv, eftersom detta skadar skålen. Använd spetsen på rengöringsborsten för att göra rent utloppen.
- Använd medföljande borste för att rengöra filtret. Skölj under vatten och borsta tills det är rent.

innan du sätter i kontakten

- Kontrollera att din eltyp är samma som anges på apparaten undersida.
- **VARNING! HUSHÅLLSAPPARATEN MÅSTE VARA JORDAD!**

- Den här apparaten uppfyller EG förordning 1935/2004 om material och produkter avsedda att komma i kontakt med livsmedel.

innan första användning

Diska delarna: se "skötsel och rengöring".

förklaring till bilder

- ① påmatare
- ② lock med tratt
- ③ spiral
- ④ filterkorg
- ⑤ roterande torkarhållare
- ⑥ bearbetningsskål
- ⑦ utloppspip för fruktkött
- ⑧ fruktköttsbehållare
- ⑨ motordel
- ⑩ utloppspip för juice
- ⑪ droppstoppare
- ⑫ återställningsknapp
- ⑬ på/av/backa-knapp
- ⑭ juicekanna
- ⑮ fästbar sil
- ⑯ rengöringsborste
- ⑰ sorbet-tillbehör (om sådant finns)

att använda juicepressen

- 1 Montera fruktköttsstopparen **(A)** i öppningen på undersidan av bearbetningsskålen **(6)** och tryck in tills den är säkrad **(B)**.
 - 2 Montera bearbetningsskålen **(6)** på motordelen genom att rikta in  på sidan av skålen mot  på motordelen **(C)**. Lås fast skålen genom att vrida den medurs tills  är riktad mot  på motordelen **(D)**.
 - 3 Placera filterkorgen **(4)** i torkarhållaren **(5)** **(E)**.
 - 4 Sänk ner torkarhållaren i bearbetningsskålen och rikta  mot  på toppen av motordelen **(F)**. Kontrollera att filterkorgen är låst i position.
 - 5 Placera spiralen **(3)** i filterkorgen och tryck ner för att säkra **(G)**. **Obs: locket går inte att montera om inte spiralen är helt nedtryckt.**
 - 6 Montera locket **(2)** på enheten och se till att  är riktad mot  på toppen av motordelen **(H)**. Vrid sedan locket medurs tills det snäpper på plats och  är riktad mot  på toppen av motordelen **(I)**. Placera påmataren **(1)** i matarröret.
 - 7 Placera fruktköttsbehållaren **(8)** under utloppspipen för fruktkött **(7)** och placera juicekannen **(14)** under utloppspipen för juice **(10)**. Kontrollera att droppstopparen **(11)** är öppen **(J)** innan centrifugering.
- En sil **(15)** att fästa på juicekannen medföljer. Den kan användas om man vill ha juice utan fruktkött. Den ska tömmas när den är full eller efter att 1 kg har centrifugerats.

- Använd tabellen med rekommenderad användning som en vägledning när du gör juice av olika frukter och grönsaker.
- 8 Starta apparaten **(13)** och mata sakta ner råvarorna med hjälp av påmataren. Obs: Torkarhållaren är utformad för att rotera när apparaten är igång.
- Maximera mängden juice genom att sakta trycka ner råvarorna med hjälp av påmataren. Tryck inte för hårt eftersom råvarorna dras ner av spiralen.
 - Om råvarorna fastnar i matarröret eller på spiralen och juicepressen stannar stänger du av apparaten genom att trycka på **"O"**. Tryck sedan ner **"R"** för att backa tills råvarorna har lossnat. När råvarorna har lossnat kan du starta juicepressen igen.
- 9 Efter att den sista råvaran har lagts i låt juicepressen köra så att den sista juicen rensas ut från filterhållaren. Tiden varierar beroende på typ av frukt och tjockleken på juicen som pressas ut.
 - 10 Stäng av och vänta tills flödet av juice har saktat ner till några långsamma droppar. Placera sedan droppstopparen **(11)** i läge **(K)** innan du tar bort kannan.

Se avsnittet om felsökning om det uppstår problem vid användandet av juicepressen.

råd och tips om juicepressen

- Tvätta alla frukter och grönsaker noga innan du pressar juice.
- Lägg bara i små kvantiteter åt gången i matarröret och mata ner långsamt för att maximera mängden juice som pressas.
- Hårda råvaror är lättast att pressar vid rumstemperatur.
- Du behöver inte ta bort tunna skal. Ta endast bort tjocka skal som du inte skulle äta t.ex. apelsinskal, skal på ananas, melon och okotta rödbetor.
- Använd färsk frukt och färska grönsaker eftersom de innehåller mer juice.
- Ta bort kärnor och hårda frön från körsbär, plommon mm.
- Vitaminer försvinner - ju snabbare du dricker juicen, desto fler vitaminer innehåller den.
- Om du vill spara juicen några timmar ställ in den i kylskåpet. Den håller bättre om du tillsätter ett par droppar citronjuice.

Hälsoråd

- Drink inte mer än tre glas (å 230 ml) juice om dagen om du inte är van vid det.
- Späd ut juice till barn med lika delar vatten.
- Juice av mörkgröna (broccoli, spenat etc.) eller mörkröda (rödbeta, rödkål etc.) grönsaker är mycket stark. Späd alltid ut den.
- Fruk juice har en hög andel fruktos (fruktsocker) så personer med diabetes eller lågt blodsocker ska undvika att dricka för mycket.

sorbet-tillbehör (om sådant finns)

- **Låt frysta livsmedel tina i 5 till 10 minuter innan bearbetning. (Tiden som krävs för upptining beror på hur länge ingredienserna har förvarats i frysen).**

- 1 Montera delarna enligt avsnittet "använda juicepressen"
- 2 Montera sorbet-tillbehöret ⑰ istället för den roterande torkarhållaren ⑤ och filterkorgen ④.
- 3 Se till att droppstopparen ① är öppen (**J**) innan bearbetning.
- 4 Efter den sista ingrediensen har lagts till vänta tills flödet av juice har saktat ner innan du stänger av enheten.

råd och tips om sorbet-tillbehöret

- Ta bort hårda skal och frön från ingredienser innan frysning.
- Skär hela frukter som t.ex. äpplen, apelsiner och kiwi så att de passar in i mattarröret före frysning. Frys bitar i ett enda lager för att förhindra att de bildar en fast massa.
- Bryt upp ingredienser som har bildat en fast massa medan de varit frysta, innan bearbetning.
- Bearbeta fryst yoghurt i tärningar tillsammans med din valda frukt för att göra en krämig 'fryst efterrätt'.

rekommenderad användning

Frukt/grönsak	Förberedelser	Råd och tips
Äpplen	Dela så att de passar i matarröret.	Hårda råvaror ska helst pressas i rumstemperatur för att maximera mängden juice.
Morötter	Dela så att de passar i matarröret.	
Ananas	Ta bort blad och stjälkar genom att skära bort toppen och botten. Skär i skivor på längden.	Förhindra att filtret täpps igen genom att rengöra det efter varje stor ananas.
Kärnfria druvor	Ta bort stjälkarna.	Bearbeta en handfull åt gången för att maximera mängden juice.
Tomater	Dela så att de passar i matarröret.	Det blir en tjock klumpig juice snarare än en len juice.
Mango	Ta bort grova skal och kärnor.	Juicen blir mycket tjock.
Meloner	Ta bort tjockt skal.	–
Kiwifrukt	Dela så att de passar i matarröret.	–
Mjuka bär – (hallon, björnbär osv.)	Pressa hela.	Bearbeta en handfull åt gången för att maximera mängden juice.
Hårdare bär – (tranbär osv.)		
Rödbeta (rå)	Ta bort blad och skala.	–
Bladgrönsaker – spenat, grönkål, vetegräs etc.	Samla bladen i ett knippe.	–
Selleri	Pressa hela.	–
Gurka	Dela så att de passar i matarröret.	–
Citrus frukter - apelsiner	Skala och ta bort det vita.	–
Frukt med kärnor (nektariner, plommon, körsbär osv.)	Ta bort kärnorna innan frukten pressas.	–
Granatäpple	Öppna frukten genom att göra en skåra runt skalet och bryt isär den. Placera i en skål kallt vatten och ta bort det vita från kärnorna (det blir lättare att separera kärnorna eftersom de sjunker till botten av skålen och det vita flyter upp till toppen).	–

skötsel och rengöring

- Stäng alltid av, dra ur stickkontakten och montera ner juicepressen före rengöring.
- Vissa råvaror som morötter och bladgrönsaker kan missfärga apparatens delar. Rengör apparatens delar direkt efter användning för att minska uppkomsten av fläckar.
- Försök inte rensa bort fruktkött eller rengöra filtrets utlopp med ett vasst spetsigt föremål, som till exempel en kniv, eftersom detta skadar skålen. Använd spetsen på rengöringsborsten för att göra rent utloppen.

motordel

- Torka av med en fuktig trasa. Torka sedan torrt.
- Doppa inte i vatten.

filter

- Det är lättare att ta bort fruktkött och fiber om droppstopparen är stängd. Starta juicepressen och håll i cirka 300 ml vatten i matarröret. Kör juicepressen i cirka 20 sekunder. Placera juicekannan under utloppspipen för juice och öppna droppstopparen så att vattnet kan rinna ut.
- Rengör alltid filterkorgen omedelbart efter användning.

- Använd medföljande borste för att rengöra filtret. Skölj under vatten och borsta tills det är rent.

torkarhållare

- Torkarna i filterhållaren kan monteras av för rengöring **(L)**. Montera tillbaka dem genom att sätta in övre/undre torkare i hålen på filterhållaren och säkra **(M)**. Kontrollera att de sitter på plats och är korrekt monterade innan du monterar ihop juicepressen.

Delar som tål maskindisk kan diskas i övre korgen i diskmaskin.	
Del	Lämplig för maskindisk
Påmatare	X
Lock	X
Filter	✓
Spiral	✓
Bearbetningsskål	X
Torkarhållare	X
Juicekana	✓
Fruktköttshållare	✓
Sil till juicekannen	✓
Sorbet-tillbehöret	✓

- Konstruerad och utvecklad av Kenwood i Storbritannien.
- Tillverkad i Kina.



VIKTIG INFORMATION OM HUR PRODUKTEN SKALL KASSERAS I ENLIGHET MED EUROPEISKA DIREKTIV OM AVFALL SOM UTGÖRS AV ELLER INNEHÅLLER ELEKTRISK OCH ELEKTRONISK UTRUSTNING (WEEE)

När produktens livslängd är över får den inte slängas i hushållssoporna. Den kan överlämnas till lokala myndigheters avfallssorteringscentraler eller till en återförsäljare som ger denna service.

När du avfallshanterar en hushållsapparat på rätt sätt undviker du de negativa konsekvenser för miljö och hälsa som kan uppkomma vid felaktig avfallshandling. Du möjliggör även återvinning av materialen vilket innebär en betydande besparing av energi och tillgångar.

service och kundtjänst

- Om du får problem med att använda apparaten ber vi dig att läsa avsnittet om "problemsökning" i bruksanvisningen eller på www.kenwoodworld.com innan du ringer kundtjänst.
- Produkten omfattas av en garanti som efterföljer alla lagstadgade bestämmelser vad gäller garanti och konsumenträttigheter i inköpslandet.
- Om din Kenwood-produkt inte fungerar som den ska eller om du upptäcker fel ber vi dig att lämna eller skicka in den till ett godkänt KENWOOD-servicecenter. För aktuell information om närmaste godkända KENWOOD-servicecenter besök www.kenwoodworld.com eller Kenwoods webbplats för ditt land.

problemsökning

Problem	Orsak	Lösning
Juicepressen startar inte/fungerar inte.	<ul style="list-style-type: none"> • Ingen ström. • Bearbetningsskålen är inte korrekt monterad på motordelen eller locket är inte ordentligt stängt. 	<ul style="list-style-type: none"> • Kontrollera att stickkontakten sitter i. • Kontrollera att alla delar är korrekt monterade.
Råsaftcentrifugen har stannat under normal användning.	<ul style="list-style-type: none"> • Filtret eller spiralen har täppts igen. • Råvarorna har inte delats i tillräckligt små bitar. 	<ul style="list-style-type: none"> • Tryck ner knappen för att backa under 3–5 sekunder. Upprepa 2 till 3 gånger tills blockeringen har lossnat. • Tvinga inte upp locket. • Stäng av, dra ur stickkontakten och ta av locket. Titta efter blockeringar. Ta bort råvaror om så behövs innan du fortsätter att göra juice.
	<ul style="list-style-type: none"> • Juicepressen är överbelastad eller överhettad på grund av tung belastning. 	<ul style="list-style-type: none"> • Stäng av, dra ur stickkontakten och montera ner apparaten. Rensa och montera ihop apparaten. • Sätt i stickkontakten och tryck på återställningsknappen . Håll den intryckt i 1–2 sekunder. Starta apparaten som vanligt.
Skålens undersida läcker juice.	<ul style="list-style-type: none"> • Fruktköttsstopparen är inte korrekt monterat eller har lossnat under drift. 	<ul style="list-style-type: none"> • Kontrollera att utloppet på fruktköttstopparen är korrekt monterad.
Juicen rinner inte ut genom utloppspipen för juice.	<ul style="list-style-type: none"> • Droppstopparen är stängd. 	<ul style="list-style-type: none"> • Öppna droppstopparen så att juicen kan rinna ner i juicekannen.
För mycket fruktkött i juicen.	<ul style="list-style-type: none"> • Filtret eller spiralen är igentäppt. • Filter eller spiral är inte korrekt monterade. 	<ul style="list-style-type: none"> • Skär råvarorna, särskilt fiberrika råvaror i mindre bitar för att undvika att de fastnar på spiralen. • Använd medföljande sil för att få en lenare juice. Töm efter att 1 kg frukt/grönsaker har bearbetats.
Torkaren roterar inte.	<ul style="list-style-type: none"> • Frukt eller grönsaker med mycket fiber bearbetas. 	<ul style="list-style-type: none"> • Kontrollera att apparaten är korrekt monterad.
Det hörs ett gnisslande ljud när apparaten körs.	<ul style="list-style-type: none"> • Det uppkommer friktion mellan torkarhållaren och skålen. 	<ul style="list-style-type: none"> • Normalt. • Kör inte juicepressen tom.
Fläckar på apparatens delar.	<ul style="list-style-type: none"> • Naturlig färg från råvarorna. 	<ul style="list-style-type: none"> • Att gnugga fläckarna med en trasa doppad i vegetabilisk olja kan minska fläckarna.

Norsk

Brett ut framsiden med illustrasjoner

sikkerhet

- Les nøye gjennom denne bruksanvisningen og ta vare på den slik at du kan slå opp i den senere.
- Fjern all emballasje og eventuelle merkesedler.
- Hvis støpselet eller ledningen er skadet, må de av sikkerhetshensyn skiftes ut av Kenwood eller et godkjent Kenwood-verksted for å unngå ulykker.
- **Ikke bruk saftpressen hvis filteret er skadet.**
- Du må aldri ha motordelen, ledningen eller støpselet i vann – du kan få elektrisk støt.
- Slå av og trekk ut støpselet
 - før du setter på eller tar av deler
 - før du rengjør
 - etter bruk
- Du må aldri bruke en skadet saftpresse. Få den undersøkt eller reparert – se avsnittet «service og kundetjeneste».
- Du må bare bruke stapperen som følger med. Du må aldri putte fingrene i materøret. Trekk ut støpselet og ta av lokket før du fjerner blokkeringer i materøret.
- Før du tar av lokket må du slå av apparatet og vente til filteret stopper.
- Du må ikke fylle materøret for fullt eller bruke for mye makt til å skyve maten ned i materøret – du kan skade saftpressen.
- Du må ikke bruke frossen frukt eller frosne grønnsaker i apparatet. La varene tine før du behandler dem.
- Ikke bruk tørkede eller harde ingredienser, som korn, frukt med harde steiner eller is – dette kan skade saftpressen.
- Ikke ta på deler i bevegelse.
- Du må aldri la saftpressen stå på uten overoppsyn.
- Du må aldri bruke tilbehør som ikke er godkjent.
- Du må aldri behandle frosne ingredienser som har frosset sammen i en klump – bryt den fra hverandre før behandlingen.
- Sorbet-tilbehøret er ikke egnet til behandling av isterninger.

- Barn må passes på slik at de ikke leker med apparatet.
- Dette apparatet må ikke brukes av barn. Hold apparatet og den tilhørende ledningen utenfor barns rekkevidde.
- Feil bruk av maskinen kan forårsake personskader.
- Ikke la ledningen berøre varme overflater eller henge ned slik at barn kan gripe tak i den.
- Apparater kan brukes av personer med reduserte fysiske, sensoriske eller mentale evner, eller som mangler erfaring eller kunnskap, hvis de har fått tilsyn eller veiledning om trygg bruk av apparatet og de forstår farene det innebærer.
- Bruk bare apparatet til dets tiltenkte hjemlige bruk. Kenwood frasier seg ethvert ansvar ved feilaktig bruk eller dersom apparatet ikke er brukt i henhold til denne bruksanvisningen.

Rengjøring

- Motordel - Tørk av med en fuktig klut, og tørk. Må ikke legges i vann.
- Ikke rengjør fiber- eller filterutløpet med skarpe, spisse objekter, som en knivspiss – dette skader bollen. Bruk tuppen på rengjøringsbørstens håndtak til å rengjøre uttakene.
- Bruk børsten som følger med, til å rengjøre filteret. Du får best resultat hvis du skyller det med vann og børster til vannet er klart.

før du setter i støpselet

- Forsikre deg om at nettspenningen stemmer overens med det som står på undersiden av apparatet.
- **ADVARSEL: DETTE APPARATET MÅ VÆRE JORDET.**
- Dette apparatet overholder EC-forordning 1935/2004 om materialer og gjenstander som er bestemt å komme i kontakt med næringsmidler.

før første gangs bruk

Vask delene – se «stell og rengjøring».

deler

- ① stapper
- ② lokk med trakt
- ③ skrue
- ④ filterkurv
- ⑤ roterende viskerholder
- ⑥ saftbolle
- ⑦ fiberutløp
- ⑧ fiberbeholder
- ⑨ motordel
- ⑩ saftutløp
- ⑪ dryppstopper
- ⑫ tilbakestillingsknapp
- ⑬ på/av/revers-bryter
- ⑭ saftmugge
- ⑮ sil
- ⑯ rengjøringsbørste
- ⑰ sorbet-tilbehør (hvis det følger med)

slik bruker du saftpressen

- 1 Sett fiberproppen **(A)** inn i åpningen på undersiden av saftbollen **(B)** og skyv inn til den sitter ordentlig på plass **(B)**.
- 2 Sett saftbollen **(B)** på motordelen ved å sette  på siden av bollen på linje med  på motordelen **(C)**. Du låser bollen på plass ved å vri den med klokken til  ligger på linje med  på motordelen **(D)**.
- 3 Sett filterkurven **(4)** inn i viskerholderen **(5)** **(E)**.
- 4 Senk viskerholdermonteringen ned i saftbollen og legg  på linje med  på toppen av motordelen **(F)**. Pass på at filterkurven er låst på plass.
- 5 Plasser skruen **(3)** i filterkurven og skyv ned for å låse den på plass **(G)**. **Merk: Lokket kan ikke settes på hvis skruen ikke er skjøvet helt ned.**
- 6 Sett lokket **(2)** på enheten – pass på at  ligger på linje med  oppå motordelen **(H)**. Deretter vrir du lokket med klokken til det klikker på plass og  ligger på linje med  oppå motordelen **(I)**. Sett stapperen **(1)** i materøret.
- 7 Plasser fiberbeholderen **(8)** under fiberutløpet **(7)**, og sett saftmuggen **(14)** under saftutløpet **(10)**. Sjekk at dryppstopperen **(11)** er åpen **(J)** før du begynner å lage saft.
 - Det følger med en sil **(15)** – denne kan brukes hvis du foretrekker saft uten biter, og må tømmes når den er full, eller etter 1 kg behandlet frukt/grønnsaker.
 - Bruk tabellen for anbefalt bruk som veiledning når du lager saft av forskjellige frukter og grønnsaker.
- 8 Slå på **(3)**, og skyv matvarene langsomt ned i materøret med stapperen. Merk: Viskerholderen roterer under drift.
 - Du får mest mulig saft ved å skyve matvarene langsomt nedover med stapperen. Du må ikke bruke for mye makt – matvarene skal trekkes ned av skruen.
 - Hvis matvarene setter seg fast i materøret eller på skruen, og saftpressen stanser, må du vri kontrollen til «O» (av). Deretter trykker du på «R»-knappen (revers) og holder den inne til matvarene løsner. Når matvarene er løsnet, kan du begynne å lage saft igjen.
- 9 Etter at du har lagt til den siste biten, må du la saftpressen kjøre slik at saften kan tømmes ut av saftbollen. Hvor lang tid det tar avhenger av frukttypen du bruker og hvor tyktflytende saften er.
- 10 Slå av og vent til saften som renner ut, er redusert til noen få, langsomme drypp. Så setter du dryppstopperen **(11)** på **(K)** før du tar vekk muggen.

Se feilsøkningsavsnittet hvis du har problemer med å bruke saftsentrifugen.

hint og tips for bruk av saftpressen

- Vask all frukt og alle grønnsaker grundig før du lager saft av dem.
- Du får mest mulig saft ut av matvarene ved å ha små mengder av gangen i materøret og skyve langsomt ned.
- Det er best om harde matvarer har romtemperatur ved behandling.
- Du trenger ikke å ta av tynne skall eller skinn. Bare fjern tykke skall som du ikke ville spist, f.eks. appelsinskall, ananasskall, melonskall og skallet på rå rødbeter.
- Bruk frisk frukt og friske grønnsaker – de inneholder mer saft.
- Ta ut steiner og harde frø fra kirsebær, plommer o.l.
- Vitaminer forsvinner med tiden – jo tidligere du drikker saften, jo flere vitaminer får du ut av den.
- Hvis du vil oppbevare saften i noen timer, setter du den i kjøleskapet. Den holder seg bedre hvis du har i noen få dråper sitronsaft.

Helseråd

- Ikke drikk mer enn tre glass saft på 230 ml per dag med mindre du er vant til det.
- Vann ut saft for barn med like mye vann som saft
- Saft fra mørkegrønne (brokkoli, spinat osv.) eller mørkerøde (rødbeter, rødkål osv.) grønnsaker er svært sterk, så den bør alltid vannes ut.
- Fruktsaft inneholder mye fruktose (fruktsukker), så personer som har diabetes eller lavt blodsukker, bør unngå å drikke for mye.

sorbet-tilbehør (hvis det følger med)

- **La frosne matvarer tine i mellom fem og ti minutter før behandling (hvor lenge de bør tine, avhenger av hvor lenge ingrediensene har vært oppbevart i fryseren).**

- 1 Sett sammen delene – følg veiledningen i avsnittet «slik bruker du saftpressen»
- 2 Sett på sorbet-tilbehøret **(17)** i stedet for viskerholderen **(5)** og filterkurven **(4)**.
- 3 Sjekk at dryppstopperen **(11)** er åpen **(J)** før du kjører maskinen.

4 Etter at du har lagt til den siste biten, må du vente til saften slutter å renne ut av saftpressen før du slår den av.

- Skjær hele frukter, for eksempel epler, appelsiner og kiwier, i biter som passer i materøret før du fryser dem. Frys bitene i ett lag for å hindre at de blir til én stor klump.
- Hvis matvarene har blitt til én stor klump under frysingen, må du bryte dem fra hverandre før behandlingen.
- Bruk terninger av frossen yoghurt sammen med frukten du ønsker for å lage en «frossendessert» med kremaktig konsistens.

hint og tips for sorbet-tilbehøret

- Fjern eventuelle harde skall og frø fra matvarene før du fryser dem.

tabell for anbefalt bruk		
Frukt/grønnsak	Forarbeid	Hint og tips
Epler	Skjær i biter som passer i materøret.	Du får mest saft ut av harde matvarer hvis de har romtemperatur ved behandling.
Gulrøtter	Skjær i biter som passer i materøret.	
Ananas	Fjern blader og stilker ved å skjære av toppen og bunnen. Skjær i biter på langs.	Rengjør filteret etter én stor ananas for å forhindre at det blir blokkert.
Steinfrie druer	Ta av stilkene.	Behandle små håndfuller av gangen for å få mest mulig saft.
Tomater	Skjær i biter som passer i materøret.	Saften blir tykflytende og full av biter, ikke jevn.
Mango	Ta av seigt skall og ta ut steinen.	Saften blir veldig tykflytende.
Meloner	Ta av seige/harde skall.	–
Kiwifrukt	Skjær i biter som passer i materøret.	–
Myke bær (bringebær, bjørnebær osv.)	Ha i hele.	Behandle små håndfuller av gangen for å få mest mulig saft.
Hardere bær (tranebær osv.)		
Rødbeter (rå)	Ta av blader og skall.	–
Selleri	Ha i hele.	–
Agurk	Skjær i biter som passer i materøret.	–
Bladgrønnsaker (spinat, kruskål osv.)	Samle bladene i en bunt.	–
Sitrusfrukter – appelsiner	Skrell og fjern det hvite.	–
Frukt med stein eller harde frø (nektariner, plommer, kirsebær osv.)	Ta ut steinene eller frøene før behandling.	–
Granatepler	Åpne frukten ved å skjære hakk i skallet og bryte fra hverandre. Legg i en stor bolle med kaldt vann og fjern frøene fra det hvite (dette hjelper med å skille ut frøene – de synker til bunnen av bollen og det hvite flyter).	–

stell og rengjøring

- Slå alltid av, trekk ut støpselet og ta saftpressen fra hverandre før rengjøring.
- Det kan oppstå misfarging av delene ved bruk av ingredienser som gulrøtter eller bladgrønnsaker. Rengjør alle delene rett etter bruk, dette reduserer risikoen for misfarging.
- Ikke rengjør fiber- eller filterutløpet med skarpe, spisse objekter, som en knivspiss – dette skader bollen. Bruk tuppen på rengjøringsbørstens håndtak til å rengjøre uttakene.

motordel

- Tørk av med en fuktig klut, og tørk.
- Må ikke legges i vann.

filter

- Gjør det enklere å fjerne fruktkjøtt og fibre ved å lukke dryppstopperen. Slå på saftpressen og hell ca. 300 ml vann ned i materøret. Kjør saftpressen i ca. 20 sekunder, sett saftmuggen under saftutløpet og åpne stopperen for å la vannet renne ut.
- Rengjør alltid filterkurven rett etter bruk.
- Bruk børsten som følger med, til å rengjøre filteret. Du får best resultat hvis du skyller det med vann og børster til vannet er klart.

viskerholder

- Viskerne i filteret kan fjernes for rengjøring **(L)**. Du setter den sammen igjen ved å sette de øvre/ nedre viskerne i mellomrommet i filterholderen og skyve på plass **(M)**. Pass på at viskerne er satt tilbake på plass på korrekt vis før du setter sammen saftpressen igjen.

service og kundetjeneste

- Hvis du har problemer med å bruke apparatet ditt, må du sjekke «feilsøkningsveiledningen» i håndboken eller gå til www.kenwoodworld.com før du kontakter oss for hjelp.
- Vennligst merk at produktet ditt dekkes av en garanti som overholder alle lovforskrifter angående eksisterende garanti- og forbrukerrettigheter i landet der produktet ble kjøpt.
- Hvis Kenwood-produktet ditt har funksjonssvikt eller du finner defekter på det, må du sende eller ta det med til et autorisert KENWOOD-servicesenter. Du finner oppdatert informasjon om hvor ditt nærmeste autoriserte KENWOOD-servicesenter er, på www.kenwoodworld.com eller på nettstedet for landet ditt.
- Designet og utviklet av Kenwood i Storbritannia.
- Laget i Kina.



VIKTIG INFORMASJON OM KORREKT KASTING AV PRODUKTET I HENHOLD TIL EU-DIREKTIVET OM ELEKTRISK OG ELEKTRONISK UTSTYR SOM AVFALL (WEEE)

På slutten av levetiden må ikke produktet kastes som vanlig avfall.

Det må tas med til et lokalt kildesorteringssted eller til en forhandler som tilbyr tjenesten. Ved å avhende husholdningsapparater separat unngås mulige negative konsekvenser for miljø og helse som oppstår som en følge av feil avhending, og gjør at de forskjellige materialene kan gjenvinnes. Dermed blir det betydelige besparelser på energi og ressurser. Som en påminnelse om behovet for å kaste husholdningsapparater separat, er produktet merket med en søppelkasse med kryss over.

feilsøkingsveiledning

Problem	Årsak	Løsning
Saftpressen starter ikke/fungerer ikke.	<ul style="list-style-type: none"> • Ingen strøm. • Saftbollen sitter ikke korrekt på motordelen, eller lokket er ikke låst på plass. 	<ul style="list-style-type: none"> • Sjekk at apparatets støpsel står i. • Sjekk at alle delene er satt korrekt på plass.
Saftpressen har stanset under normal drift.	<ul style="list-style-type: none"> • Blokkeringer i filteret og skruen. • Matvarene er ikke skåret i små nok biter. 	<ul style="list-style-type: none"> • Trykk på reversknappen i 3–5 sekunder. Gjenta prosessen 2–3 ganger, til blokkeringen er fjernet. • Ikke prøv å åpne lokket med makt. • Slå av, trekk ut støpselet og ta av lokket. Sjekk om det finnes blokkeringer. Fjern eventuell mat som sitter fast og fortsett å lage saft.
	<ul style="list-style-type: none"> • Saftpressen er overbelastet eller overopphetet på grunn av for tung belastning. 	<ul style="list-style-type: none"> • Slå av, trekk ut støpselet og ta saftpressen fra hverandre. Tøm den og sett den sammen igjen. • Sett i støpselet og trykk på tilbakestillingsknappen  og hold den inne i 1–2 sekunder før du starter apparatet som normalt.
Det lekker ut saft fra under bollen.	<ul style="list-style-type: none"> • Fiberstopperen er ikke satt på, eller den har løsnet under drift. 	<ul style="list-style-type: none"> • Sjekk at stopperen på fiberutløpet sitter korrekt på.
Det kommer ikke saft ut av saftutløpet.	<ul style="list-style-type: none"> • Dryppstopperen er lukket. 	<ul style="list-style-type: none"> • Åpne stopperen og la saften renne ned i saftmuggen.
Det kommer med for mye biter i saften.	<ul style="list-style-type: none"> • Blokkeringer i filteret eller skruen. • Frukt/grønnsaker med veldig mye fibre blir behandlet. 	<ul style="list-style-type: none"> • Skjær matvarene, spesielt hvis de har mye fibre, i mindre biter for å unngå at fibre snor seg rundt skruen. • Bruk silen som følger med på saftmuggen hvis du ønsker færre biter i saften. Tøm etter behandling av 1 kg frukt/grønnsaker.
Viskerholderen roterer ikke.	<ul style="list-style-type: none"> • Filteret eller skruen sitter ikke riktig på plass. 	<ul style="list-style-type: none"> • Sjekk at saftpressen er korrekt satt sammen.
Det kommer en gnisselyd når saftpressen kjører.	<ul style="list-style-type: none"> • Friksjon mellom viskerholderen og bollen. 	<ul style="list-style-type: none"> • Normal drift. • Ikke kjør saftpressen når den er tom.
Flekker på delene som lager saften.	<ul style="list-style-type: none"> • Naturlige fargestoffer fra matvarene. 	<ul style="list-style-type: none"> • Du kan gni med en klut dyppet i vegetabilsk olje for å fjerne misfarging.

Suomi

Ennen ohjeiden lukemista taita etusivu auki, jotta näet kuvitukset

turvallisuus

- Lue nämä ohjeet huolella ja säilytä ne myöhempää tarvetta varten.
- Poista pakkauksen osat ja mahdolliset tarrat.
- Jos virtajohto tai pistoke on vaurioitunut, sen saa vaihtaa ainoastaan Kenwood tai Kenwoodin valtuutettu huoltoedustaja vaarojen välttämiseksi.
- **Älä käytä mehupuristinta, jos suodatin on vahingoittunut.**
- Älä koskaan laita moottoriosaa, johtoa tai pistoketta veteen. Muutoin voit saada sähköiskun.
- Sammuta laite ja irrota pistoke pistorasiasta:
 - ennen osien kiinnittämistä ja irrottamista
 - ennen puhdistamista
 - käytön jälkeen
- Älä koskaan käytä vioittunutta mehupuristinta. Toimita se tarkistettavaksi ja korjattavaksi. Lisätietoja on huolto ja asiakaspalvelu -kohdassa.
- Käytä vain mukana toimitettua työntintä. Älä työnnä sormiasi syöttöputkeen. Irrota pistoke pistorasiasta ja irrota kansi aina ennen tukoksen poistamista syöttöputkesta.
- Ennen kannen poistamista katkaise virta ja odota, että suodatin pysähtyy.
- Älä täytä syöttöputkea liikaa tai työnnä ruokaa putkeen liian voimakkaasti. Muutoin mehupuristin voi vaurioitua.
- Älä käsittele jäätyneitä hedelmiä tai vihanneksia. Anna niiden sulaa ensin.
- Älä käsittele mehupuristimessa kuivattuja tai kovia aineosia, kuten jyviä, kovia siemeniä sisältäviä hedelmiä tai jäätä. Muutoin mehupuristin voi vaurioitua.
- Älä koske liikkuviin osiin.
- Älä jätä mehupuristinta päälle ilman valvontaa.
- Älä käytä lisälaitetta, jota valmistaja ei ole hyväksynyt.

- Älä käsittele kiinteäksi massaksi pakastuksen aikana jähmettyneitä aineosia. Riko massa palasiksi ennen käsitlemistä.
- Sorbenttilisälaite ei sovellu jääkuutioille.
- Lapsia on valvottava, jotta he eivät leiki laitteella.
- Tätä laitetta ei saa antaa lasten käyttöön. Pidä laite ja sen virtajohto poissa lasten ulottuvilta.
- Laitteen väärinkäyttö voi aiheuttaa loukkaantumisen.
- Älä anna johdon koskettaa kuumia pintoja tai roikkua siten, että lapsi voi tarttua siihen.
- Fyysisesti, sensorisesti tai henkisesti rajoittuneet tai kokemattomat henkilöt voivat käyttää laitteita, jos heidät on koulutettu käyttämään niitä turvallisesti ja he ymmärtävät käyttämisen aiheuttamat vaarat.
- Käytä laitetta ainoastaan sille tarkoitettuun kotitalouskäyttöön. Kenwood-yhtiö ei ole korvausvelvollinen, jos laitetta on käytetty väärin tai näitä ohjeita ei ole noudatettu.

Puhdistus

- Moottoriossa - Pyyhi kostealla kankaalla ja kuivaa. Älä upota veteen.
- Älä puhdista jätteen poistoa tai suodattimen ulostuloa veitsen kaltaisella terävällä esineellä. Muutoin mehuastia voi vaurioitua. Puhdista aukot harjan kärjellä.
- Puhdista suodatin käyttämällä laitteen mukana toimitettua harjaa. Saat parhaat tulokset huuhtelemalla juoksevalla vedellä ja harjaamalla.

ennen liittämistä verkkovirtaan

- Varmista, että koneen pohjassa esitetty jännite vastaa käytettävän verkkovirran jännitettä.

● VAROITUS: TÄMÄ LAITE ON MAADOITETTAVA.

- Tämä laite täyttää EU-asetuksen 1935/2004 elintarvikkeiden kanssa kosketuksiin joutuvista materiaaleista ja tarvikkeista.

ennen ensimmäistä käyttökertaa

Pese osat hoito ja puhdistus -kohdassa kuvatulla tavalla.

selite

- ① työnnin
- ② syöttösuppilolla varustettu kansi
- ③ ruuvi
- ④ suodatinkori
- ⑤ pyöriävä kaapimenpidin
- ⑥ mehuastia
- ⑦ jätteenpoisto
- ⑧ jäteastia
- ⑨ moottoriosan
- ⑩ mehun ulostulo
- ⑪ tippalukko
- ⑫ nollauspainike
- ⑬ virta- ja peruutuskatkaisin
- ⑭ mehukannu
- ⑮ siivilä
- ⑯ puhdistusharja
- ⑰ sorbenttilisälaite (jos sisältyy toimitukseen)

mehupuristimen käyttäminen

- 1 Aseta jätteen pysäyttävä osa **(A)** aukkoon mehuastian ⑥ pohjalle ja kiinnitä se painamalla **(B)**.
 - 2 Kiinnitä mehuastia ⑥ moottoriosaan kohdistamalla mehuastian kyljessä näkyvä  moottoriosan **(C)** kyljessä näkyvään merkkiin . Lukitse astia kääntämällä sitä myötäpäivään, kunnes  kohdistuu moottoriosan **(D)** merkkiin .
 - 3 Aseta suodatinkori ④ kaapimenpiteeseen ⑤ **(E)**.
 - 4 Laske kaapimenpidinasetelma mehuastiaan ja kohdista  moottoriyksikön **(F)** yläosassa näkyvään merkkiin . Varmista, että suodatinkori lukittuu paikoilleen.
 - 5 Aseta ruuvi ③ suodatinkoriin ja paina se paikalleen **(G)**. **Huomio: Kantta ei voi asettaa paikalleen, jos ruuvia ei ole painettu pohjaan saakka.**
 - 6 Aseta kansi ② paikalleen. Varmista, että  kohdistuu moottoriosan yläosan **(H)** merkkiin . Käännä kantta myötäpäivään, kunnes  kohdistuu moottoriosan yläosan **(I)** merkkiin . Aseta työnnin ① syöttöputkeen.
 - 7 Aseta jäteastia ⑧ jätteenpoiston ⑦ alle. Aseta mehukannu ⑭ mehun ulostulon ⑩ alle. Ennen mehun puristamisen aloittamista varmista, että tippalukko ⑪ on avoimessa asennossa **(J)**.
- Hedelmäliha voidaan erottaa mehusta siivilän ⑮ avulla. Se täytyy tyhjentää, kun se on täytynyt tai kun 1 kg hedelmiä on käsitelty mehupuristimessa.

- Kun puristat mehua erilaisista hedelmistä ja vihanneksista, katso lisätietoja käyttösuosituskaaviosta.
- 8 Käynnistä ⑬ laite. Työnnä aineksia hitaasti työntimen avulla. Huomautus: Kaapimenpiteen tarkoitus pyöriä toiminnan aikana.
 - Saat mahdollisimman paljon mehua työntämällä aineksia hitaasti työntimen avulla. Älä käytä liikaa voimaa. Ruuvien tulee vetää ainekset alas.
 - Jos aineksia tarttuu syöttöputkeen tai ruuviin ja mehupuristin lakkaa toimimasta, siirrä katkaisin ① -asentoon ja paina **R**-painiketta, kunnes ainekset irtoavat. Kun ainekset ovat irronneet, voit jatkaa mehun puristamista.
 - 9 Kun kaikki ainekset on työnnetty mehupuristimeen, anna sen käydä, kunnes kaikki mehu on valunut ulos. Tarvittava aika vaihtelee hedelmien tyyppiin ja mehun paksuuden mukaan.
 - 10 Katkaise virta. Odota, kunnes mehun virtaaminen muuttuu pisaroimiseksi. Aseta tippalukko ⑪ paikalleen **(K)** ennen mehuastian poistamista. **Jos mehupuristinta käytettäessä ilmenee ongelmia, katso lisätietoja ongelmanratkaisuohteista.**

mehupuristimen käyttövihjeitä

- Pese kaikki hedelmät ja vihannekset huolellisesti ennen mehun puristamista niistä.
- Saat mahdollisimman paljon mehua työntämällä syöttöputkeen vain vähän aineksia kerrallaan ja painamalla hitaasti.
- Kovat ainekset kannattaa käsitellä huoneenlämpöisinä.
- Ohuita kuoria ei tarvitse poistaa. Vain esimerkiksi appelsiinien, ananasten, melonien ja raakojen punajuurten syömäkeltvottomat kuoret täytyy poistaa.
- Käytä tuoreita hedelmiä ja vihanneksia. Niissä on enemmän mehua.
- Poista kivet ja kovat siemenet esimerkiksi luumuista ja kirsikoista.
- Vitamiinit tuhoutuvat. Mitä nopeammin mehu juodaan, sitä enemmän vitamiineja siinä on.
- Jos mehua on säilytettävä, se säilyy muutaman tunnin jääkaapissa. Se säilyy paremmin, jos lisäät joukkoon hieman sitruunamehua.

Terveys suosituksia

- Ellet ole tottunut juomaan tuoremehua, juo sitä enintään kolme lasillista (230 ml) päivässä.
- Laimenna mehua lapsia varten lisäämällä siihen puolet vettä.

- Tummissa vihreistä vihanneksista, kuten parsakaalista tai pinaatista, tai punaisista, kuten punajuuresta tai punakaalista, puristettu mehu on erittäin voimakasta, joten laimenna se.
- Hedelmämehussa on runsaasti fruktoosia eli hedelmäsokeria, joten diabeetikoiden ja alhaisesta verensokerista kärsivien on juotava sitä varovaisesti.

sorbettisäiläite (jos sisältyy toimitukseen)

- **Anna pakasteiden sulaa 5–10 minuuttia ennen niiden käsittelemistä. (Sulamiseen kuluva aika vaihtelee sen mukaan, kuinka pitkään aineosat ovat olleet pakastimessa.)**

- 1 Kokoa osat mehupuristimen käyttäminen -kohdassa kuvatulla tavalla.
- 2 Kiinnitä sorbettisäiläite ⑰ kaapimenpiteen ⑤ ja suodatinkorin ④ sijasta.
- 3 Ennen käsittelemisen aloittamista varmista, että tippalukko ① on avoimessa asennossa (J).
- 4 Kun kaikki aineosat on lisätty, anna kaiken mehun valua ulos puristimesta.

sorbettisäiläitteen käyttövihjeitä

- Poista aineosista kovat kuoret ja siemenet ennen pakastamista.
- Pilko omenien, appelsiinien ja kiivien kaltaiset kokonaiset hedelmät ennen pakastamista, jotta palaset mahtuvat syöttöputkeen. Pakasta palaset yhtenä kerroksena, jotta ne eivät jäädy yhtenäiseksi massaksi.
- Riko pakastuksen aikana kiinteäksi massaksi jähmettyneet aineosat palasiksi ennen käsittelemistä.
- Voit valmistaa kuutioiksi pakastetusta jogurtista ja valitsemistasi hedelmistä kermaisen jääjälkiruoan.

käyttösuositustaulukko		
Hedelmät/vihannekset	Valmistelut	Vihjeitä ja neuvoja
Omena	Paloittele syöttöputkeen mahtuviksi paloiksi.	Saat kovista aineksista eniten mehua, kun ne ovat huoneenlämpöisiä.
Porkkanat	Paloittele syöttöputkeen mahtuviksi paloiksi.	
Ananas	Poista lehdet ja kanta leikkaamalla ylä- ja alaosa irti. Leikkaa pituussuuntaisiksi suikaleiksi.	Puhdista suodatin jokaisen suuren ananaksen jälkeen, jotta se ei tukkeudu.
Siemenettömät viinirypäleet	Poista varret.	Saat eniten mehua puristamalla kourallisen rypäleitä kerrallaan.
Tomaatit	Paloittele syöttöputkeen mahtuviksi paloiksi.	Saat tasaisen mehun sijasta paksua hedelmälihaa sisältävää mehua.
Mangot	Poista paksut kuoret ja kivet.	Mehusta tulee erittäin paksua.
Melonit	Poista paksut kuoret.	–
Kiivit	Paloittele syöttöputkeen mahtuviksi paloiksi.	–
Pehmeät marjat, kuten vademat tai karhunvatukat	Laita mehupuristimeen kokonaisina.	Saat eniten mehua puristamalla pienen kourallisen kerrallaan.
Kovat marjat, kuten karpalot		
Punajuuret (raa'at)	Poista lehdet ja kuori.	–
Lehtivihannekset, kuten lehtikaali, pinaatti ja vehnänoraat	Kääri lehdet nipuiksi.	–
Selleri	Laita mehupuristimeen kokonaisina.	–
Kurkku	Paloittele syöttöputkeen mahtuviksi paloiksi.	–
Sitruhedelmät, kuten appelsiinit	Kuori ja poista valkoinen osa.	–
Kiviä tai kovia siemeniä sisältävät hedelmät (esimerkiksi nektariinit, luumut ja kirsikat)	Poista kivet tai kovat siemenet ennen puristamista.	–
Granaattiomenat	Avaa rikkomalla kuori ja murtamalla hedelmä. Upota lohkot suureen kulholliseen kylmää vettä ja erottele siemenet. Ne painuvat kulhon pohjalle ja valkoinen aines nousee veden pinnalle.	–

hoitaminen ja puhdistaminen

- Ennen puhdistamista katkaise laitteesta virta, irrota pistoke pistorasiasta ja irrota mehupuristimen osat toisistaan.
- Esimerkiksi porkkana tai lehtivihreää sisältävät vihannekset voivat aiheuttaa värjäytymiä. Tahroja tulee vähemmän, kun kaikki osat puhdistetaan heti käytön jälkeen.

- Älä puhdista jätteen poistoa tai suodattimen ulostuloa veitsen kaltaisella terävällä esineellä. Muutoin mehuastia voi vaurioitua. Puhdista aukot harjan kärjellä.

moottoriosia

- Pyyhi kostealla kankaalla ja kuivaa.
- Älä upota veteen.

suodatin

- Jätteet ja kuidut on helpompi poistaa, kun tippalukko asetetaan suljettuun asentoon. Käynnistä mehupuristin. Kaada syöttöputkeen noin 300 ml vettä. Anna mehupuristimen käydä noin 20 sekuntia. Aseta mehuastia mehun ulostulon alle. Anna veden valua ulos.
 - Puhdista suodatinkori heti mehun puristamisen jälkeen.
 - Puhdista suodatin käyttämällä laitteen mukana toimitettua harjaa. Saat parhaat tulokset huuhtelemalla juoksevalla vedellä ja harjaamalla.
- ### kaapimenpidin
- Suodattimenpitimen kaapimet voidaan poistaa puhdistusta varten **(L)**. Kokoa asettamalla ylempät/alempat kaapimet suodattimenpitimen koloon ja kiinnitä ne **(M)**. Ennen mehupuristimen kokoamista varmista, että kaapimet on vaihdettu ja sovitettu oikein.



TÄRKEITÄ TIETOJA TUOTTEEN HÄVITTÄMISEKSI OIKEIN SÄHKÖ- JA ELEKTRONIIKKALAITEROMUSTA ANNETUN ASETUKSEN MUKAISESTI (WEEE)

Tuotetta ei saa hävittää yhdessä tavallisten kotitalousjätteiden kanssa sen lopullisen käytöstä poiston yhteydessä.

Vie se paikallisten viranomaisten hyväksymään kierrätyskeskukseen tai anna se jälleenmyyjän hävitettäväksi, mikäli kyseinen palvelu kuuluu jälleenmyyjän toimialaan. Suojelet luontoa ja vältä virheellisen tai väärän romutuksen aiheuttamilta terveysriskeiltä, mikäli hävität kodinkoneen erillään muista jätteistä. Näin myös kodinkoneen sisältämät kierrätettävät materiaalit voidaan kerätä talteen, jolloin säästät energiaa ja luonnonvaroja.

Tuotteessa on ristillä peitetty roskasäiliön merkki, jonka tarkoituksena on muistuttaa että kodinkoneet on hävitettävä erikseen muista kotitalousjätteistä.

huolto ja asiakaspalvelu

- Jos laitteen käyttämisen aikana ilmenee ongelmia, katso lisätietoja käyttöohjeen ongelmanratkaisuosuista tai siirry osoitteeseen www.kenwoodworld.com ennen avun pyytämistä.
- Tuotteesi takuu koostuu sen varsinaisesta takuusta ja ostomaan kuluttajansuojasta.
- Jos Kenwood-tuotteesi vikaantuu tai siihen tulee toimintahäiriö, toimita tai lähetä se valtuutettuun KENWOOD-huoltokorjamoona. Löydät lähimmän valtuutetun KENWOOD-huoltokorjaamon tiedot osoitteesta [visit www.kenwoodworld.com](http://www.kenwoodworld.com) tai maakohtaisesta sivustosta.
- Kenwood on suunnitellut ja muotoillut Iso-Britanniassa.
- Valmistettu Kiinassa.

ongelmanratkaisuohteista

Ongelma	Syy	Ratkaisu
Mehupuristin ei käynnisty tai ei toimi.	<ul style="list-style-type: none"> Ei virtaa. Mehuastia ei ole kunnolla paikallaan moottoriyksikössä tai kantta ei ole kiinnitetty oikein. 	<ul style="list-style-type: none"> Varmista, että pistoke on pistorasiassa. Tarkista, että kaikki osat ovat oikein paikoillaan.
Mehupuristin pysähtyi normaalissa käytössä.	<ul style="list-style-type: none"> Suodattimessa ja ruuvissa on tukos. Aineksia ei ole leikattu riittävän pieniksi paloiksi. 	<ul style="list-style-type: none"> Pidä taaksepäinkäyntipainiketta painettuna 3–5 sekuntia. • Toista toimet 2–3 kertaa, kunnes tukos on poistettu. Älä yritä avata kantta väkisin. Katkaise virta, irrota pistoke pistorasiasta ja irrota kansi. Tarkista tukosten varalta. Poista ainekset tarvittaessa ja jatka mehun puristamista.
	<ul style="list-style-type: none"> Mehupuristin on ylikuormitettu tai ylikuumentunut aineiden liian suuren määrän vuoksi. 	<ul style="list-style-type: none"> Katkaise virta, irrota pistoke pistorasiasta ja irrota mehupuristimen osat toisistaan. Puhdista mehupuristin ja kokoa se. Työnnä pistoke pistorasiaan, pidä nollauspainiketta  painettuna 1-2 sekuntia ja käynnistä tavalliseen tapaan.
Astian alta vuotaa nestettä.	<ul style="list-style-type: none"> Jätteen pysäyttävä osa ei ole paikallaan tai se on irronnut käytön aikana. 	<ul style="list-style-type: none"> Tarkista, että jätteen pysäyttävä osa on oikein paikallaan.
Mehun ulostuloaukosta ei tule mehua.	<ul style="list-style-type: none"> Tippalukko on suljettu. 	<ul style="list-style-type: none"> Irrota tippalukko ja anna mehun virrata astiaan.
Mehu sisältää liikaa hedelmälliä.	<ul style="list-style-type: none"> Suodatin tai ruuvi on tukossa. Ainekset sisältävät runsaasti kuituja. 	<ul style="list-style-type: none"> Leikkaa varsinkin runsaasti kuituja sisältävät ainekset pieniksi paloiksi, jotta kuidut eivät kierry ruuvien ympärille. Jos haluat vähemmän hedelmälliä sisältävää mehua, aseta mukana toimitettava siivilä paikalleen. Tyhjennä siivilä, kun on käsitelty 1 kg hedelmiä tai vihanneksia.
Kaapimenpidin ei pyöri.	<ul style="list-style-type: none"> Suodatin tai ruuvi ei ole kunnolla paikallaan. 	<ul style="list-style-type: none"> Varmista, että mehupuristin on koottu oikein.
Mehun puristamisen aikana kuuluu kitisevä ääni.	<ul style="list-style-type: none"> Kaapimenpitimen ja astian välissä on kitkaa. 	<ul style="list-style-type: none"> Tämä on normaalia. Älä käytä mehupuristinta tyhjänä.
Mehupuristimen osiin tulee tahroja.	<ul style="list-style-type: none"> Ainekset värjäävät. 	<ul style="list-style-type: none"> Voit poistaa värjäytyksiä hankaamalla niitä kasviöljyn kastetulla kankaalla.

Türkçe

Okumaya başlamadan önce ön kapağı açınız ve açıklayıcı resimlere bakınız

güvenlik

- Bu talimatları dikkatle okuyun ve gelecekteki kullanımlar için saklayın.
- Tüm ambalajları ve etiketleri çıkartın.
- Fiş veya kablo hasar görürse, güvenlik nedeniyle, tehlikeye yol açmaması için Kenwood ya da yetkili bir Kenwood tamircisi tarafından değiştirilmelidir.
- **Filtre hasarlıysa meyve suyu sıkacağına kullanmayın.**
- Güç ünitesini, kabloyu veya fişi asla suya sokmayın – elektrik çarpabilir.
- Kapatın ve prizden çekin:
 - parçaları takmadan ve çıkarmadan önce
 - temizlemeden önce
 - kullanımdan sonra
- Hiç bir zaman hasarlı meyve suyu sıkacağına kullanmayın. Kontrol veya tamir ettirin: bkz. “Servis ve müşteri hizmetleri”.
- Sadece ürün ile birlikte verilen iticiyi kullanın. Asla parmaklarınızı besleme tüpüne sokmayın. Besleme tüpündeki tıkanıklığı gidermeden önce fişten çekin ve kapağı çıkartın.
- Kapağı çıkarmadan önce kapatın ve filtrenin durmasını bekleyin.
- Besleme tüpünü fazla doldurmayın veya besleme tüpünden aşağı gıda maddelerini itmek için aşırı kuvvet kullanmayın – meyve suyu sıkacağına zarar verebilirsiniz.
- Dondurulmuş meyve veya sebze işlemeyin. İşlemeden önce buzunun çözülmesini bekleyin.
- Tahıllar, sert çekirdekli meyveler veya buz gibi kurutulmuş ya da sert malzemeleri işlemeyin bunlar meyve suyu sıkacağına zarar verebilir.
- Hareketli parçalara dokunmayın.
- Meyve suyu sıkacağına asla açık ya da başıboş bırakmayın.

- Onaylanmamış eklentileri asla kullanmayın.
- Asla donma sırasında katı kütle oluşturmuş donmuş malzemeleri işlemeyin, işlemeyen önce parçalara ayırın.
- Sorbe eklentisi buz küplerini işlemek için uygun değildir.
- Çocukların cihazla oynamamaları sağlamak için gözetim altında tutulmaları gerekir.
- Bu cihaz çocuklar tarafından kullanılmamalıdır. Cihazı ve kordonunu çocukların erişemeyeceği yerde tutun.
- Cihazın hatalı kullanımı yaralanmaya neden olabilir.
- Kablonun asla sıcak yüzeylere temasına veya çocukların erişebileceği şekilde sarkmasına izin vermeyin.
- Bu cihaz, fiziki, algılama ya da zihinsel kapasiteleri yetersiz kişiler tarafından ya da yeterli deneyimi olmayan kişilerce gözetim altında olmaları ve cihazın güvenli şekilde kullanımına ilişkin talimatları almaları ve olası tehlikeleri anlamaları şartıyla kullanılabilir.
- Bu cihazı sadece iç mekanlarda kullanım alanının olduğu yerlerde kullanın. Kenwood, cihaz uygunsuz kullanımlara maruz kaldığı ya da bu talimatlara uyulmadığı takdirde hiç bir sorumluluk kabul etmez.

Temizlik

- Güç ünitesi - Nemli bir bezle silin, sonra kurulayın. Suya sokmayın.
- Kaseye zarar vereceğinizde, bir bıçak ucu gibi sivri bir nesne ile posayı veya filtre çıkışı temizlemeyin. Çıkışları temizlemek için temizleme fırçası sapının ucunu kullanın.
- Filtreyi temizlemek için verilen fırçayı kullanın. En iyi sonuçlar için, berrak hale gelene kadar su altında durulayın ve fırçalayın.

fişe takmadan önce

- Aygıtı kullanmadan önce evinizdeki elektrik akımının aygıtta belirtilen akımla aynı olduğundan emin olunuz.

● **UYARI: BU CİHAZ TOPRAKLANMALIDIR.**

- Bu cihaz gıda ile temas eden malzemeler ve maddeler ile ilgili EC 1935/2004 Yönetmeliğine uygundur.











ilk kullanımdan önce

Parçaları yıkayın: bkz. 'bakım ve temizlik'.

parçalar

- ① itici
- ② hunili kapak
- ③ kaydırma
- ④ filtre sepeti
- ⑤ döner silici tutucu
- ⑥ meyve suyu kabı
- ⑦ posa ağzı
- ⑧ posa kabı
- ⑨ güç ünitesi
- ⑩ meyve suyu ağzı
- ⑪ anti-damla durdurucu
- ⑫ sıfırlama düğmesi
- ⑬ Açık / Kapalı / Geri anahtarı
- ⑭ meyve suyu haznesi
- ⑮ elek üzerinde klips
- ⑯ temizleme fırçası
- ⑰ sorbe eklentisi (varsa)

meyve sıkacağıının kullanılması

- 1 Meyve suyu kasesinin ⑥ alt kısmındaki deliğe posa durdurucusunu **(A)** takın ve kilitlemeye **(B)** kadar itin.
- 2 Kasenin yan tarafındaki  ile güç ünitesi **(C)** üzerindeki  hizalayarak güç ünitesine meyve suyu kasesini ⑥ takın. Kaseyi kilitlemek için  güç ünitesi **(D)** üzerindeki  ile hizalanıncaya kadar saat yönünde çevirin
- 3 Filtre sepetini ④ silici tutucuya ⑤ yerleştirin **(E)**.
- 4 Silici tutucu tertibatını meyve suyu kasesinin içine indirin ve  güç ünitesi üzerindeki  ile hizalayın **(F)**. Filtre sepetinin yerine kilitletiğinden emin olun.
- 5 Kaydırmayı ③ filtre sepetin içine yerleştirin ve kilitlemek için aşağı itin **(G)**. **Not: kaydırma tamamen aşağı itilmezse kapak takılmaz.**
- 6  güç ünitesi üzerindeki  ile hizalayarak, kapağı ② ünitenin üzerine takın **(H)**. Sonra kapağı yerine kilitlemeye ve  güç ünitesi üzerindeki  ile hizalanıncaya kadar saat yönünde çevirin **(I)**. Yiyecek iticiyi ① besleme tüpünün içine yerleştirin.
- 7 Posa kabını ⑧ posa ağzının ⑦ altına yerleştirin ve meyve suyu haznesini ⑭ meyve suyu ağzının ⑩ altına yerleştirin. Meyve suyu çıkarmadan önce, anti-damla durdurucunun ⑪ açık konumunda **(J)** olduğundan emin olun.
- Elek üzerinde sağlanan bir klips ⑮ bulunmaktadır, bu posasız meyve suyu tercih ediliyorsa kullanılabilir ve dolduğunda veya her 1 kg meyve suyu çıkarmadan sonra boşaltılmalıdır.

- Farklı meyve ve sebzelerin suyunu çıkarmak için bir rehber olarak önerilen kullanım grafiği kullanın.
- 8 Anahtarı açın ⑬ ve iticiyi kullanarak yiyecek maddelerini yavaşça besleyin. Not: Silici tutucu çalışma sırasında dönecek şekilde tasarlanmıştır.
- Maksimum miktarda meyve suyu elde etmek için, her zaman iticiyi kullanarak yiyecek maddelerini yavaşça aşağı itin. Yiyecek maddelerinin kaydırma tarafından aşağı çekilmesi gerektiğinden aşırı güç kullanmayın.
- Yiyecek maddeleri besleme tüpünde veya kaydırmada sıkışırsa ve meyve suyu sıkacağı çalışmayı durdurursa, anahtarı 'O' konumuna getirin. Ardından, yiyecek maddeleri yerinden oynayınca kadar, 'R' geri düşmesini aşağı basılı tutun. Yiyecek maddeleri serbest kaldıktan sonra, tekrar meyve suyu çıkarmaya başlayabilirsiniz.
- 9 Yiyecek maddelerinin son parçasını ekledikten sonra, meyve suyu kasesinden meyve suyunun temizlenmesine yardımcı olmak için meyve suyu sıkacağıının çalışmasına izin verin. Süre suyu çıkarılan meyve türüne ve kalınlığına bağlı olarak değişir.
- 10 Anahtarı kapatın ve meyve suyunun son akışının birkaç yavaş damlaya düşmesine kadar bekleyin. Daha sonra hazneyi çıkarmadan önce, anti-damla durdurucunun ⑪ **(K)** konumuna getirildiğinden emin olun.

Meyve suyu sıkacağıının çalışması ile ilgili herhangi bir sorunu yaşıyorsanız, sorun giderme bölümüne bakın.

meyve sıkacağıı tavsiyeler ve ipuçları

- Meyve suyu çıkarmadan önce tüm meyve ve sebzeleri iyice yıkayın.
- Meyve suyu çıkarmayı maksimize etmek için, besleme tüpüne her seferinde küçük parçalar koyun ve yavaşça aşağı itin.
- Katı yiyecek maddelerinin suyu en iyi oda sıcaklığında çıkarılır.
- İnce dilimlemek zorunda değilsiniz. Sadece, normalde yemeyeceğiniz kalın dilimleri çıkarın, örneğin portakal, ananas, kavun ve pişmemiş pancar.
- Taze meyve ve sebzelerin daha fazla suyu olacağıından, bunları kullanın.
- Kiraz, erik vb meyvelerin çekirdeklerini çıkartın.
- Vitaminler kaybolur - ne kadar erken içerseniz, daha fazla vitamin alırsınız.

- Meyve suyunu birkaç saat saklamanız gerekirse, buzdolabına koyun. Birkaç damla limon suyu eklerseniz daha iyi koruyacaktır.

Sağlık Önerileri

- Buna alışık olmadığınız sürece, günde üç bardaktan 230ml meyve suyu içmeyin.
- Eşit miktarda su kullanarak, çocuklar için suyu sulandırın
- Koyu yeşil (brokoli, ıspanak vb.) ya da koyu kırmızı (kırmızı pancar, kırmızı lahana vb.) sebzelerin suları çok güçlüdür, bu yüzden daima seyreltin.
- Meyve suyu, Fruktoz (meyve şekeri) yüksektir, bu nedenle diyabeti veya düşük kan şekeri olan kişiler çok fazla içmekten kaçınmalıdır.

sorbe eklentisi (varsa)

- **Donmuş yiyecekleri işlemeyen önce 5-10 dakika çözülmelerini bekleyin. (Gereken süre yiyeceklerin dondurucuda ne kadar kaldığına bağlı olacaktır).**
- 1 Parçaları 'meyve sıkacağı'nın kullanılması' bölümüne uygun olarak birleştirin
- 2 Döner silici tutucu ⑤ ve filtre sepeti ④ yerine sorbe eklentisini ⑦ takın.
- 3 Meyve suyu çıkarmadan önce, anti-damla durdurucunun ① açık konumunda **(J)** olduğundan emin olun.
- 4 Son gıda parçası eklendikten sonra cihazı kapatmadan önce meyve suyu akışının durmasını bekleyin.

sorbe eklentisi tavsiyeler ve ipuçları

- Dondurmadan önce malzemelerin sert kabuklarını soyun ve çekirdeklerini çıkartın.
- Dondurmadan önce, elma, portakal ve kiwi gibi bütün meyveleri besleme borusundan geçebilecek şekilde kesin. Katı bir kütle oluşturmalarını önlemek amacıyla parçaları tek bir tabaka halinde dondurun.
- Dondurulurken katı kütle haline gelen malzemeler işlemeyen önce parçalara ayrılmalıdır.
- Dondurulmuş yoğurt küplerini istediğiniz meyvelerle işleyerek kremli 'soğuk tatlılar' hazırlayabilirsiniz.

tavsiye edilen kullanım tablosu

Meyve ve Sebzeler	Hazırlanma	Tavsiyeler ve İpuçları
Elmalar	Besleme tüpüne sığacak ölçüde kesin.	Meyve suyu çıkarmayı maksimize etmek için, katı yiyecek maddelerin suyu en iyi oda sıcaklığında çıkarılır.
Havuçlar	Besleme tüpüne sığacak ölçüde kesin.	
Ananas	Üstünü ve tabanını keserek yapraklarını ve sapını soyun. Uzunlamasına parçalar halinde kesin.	Filtrenin tıkanmasını önlemek için, her büyük ananastan sonra filtreyi temizleyin.
Çekirdeksiz Üzüm	Saplarını ayırın.	Meyve suyu çıkarmayı maksimize etmek için bir seferde küçük bir avuç işleyin.
Domatesler	Besleme tüpüne sığacak ölçüde kesin.	Posasız meyve suyu yerine kalın özlü meyve suyu üretilecektir.
Mangolar	Sert kabuğunu soyun ve çekirdeklerini çıkarın.	Üretilen meyve suyu çok yoğun olacaktır.
Kavunlar	Sert kabuğunu soyun.	–
Kivi meyveleri	Besleme tüpüne sığacak ölçüde kesin.	–
Yumuşak çilek türleri - (Ahududu, Böğürtlen vs.)	Bütün meyve suyu.	Meyve suyu çıkarmayı maksimize etmek için bir seferde küçük bir avuç işleyin.
Daha sert çilek türleri - (Kızılıcak vb.)		
Pancar (Çiğ)	Yaprakları çıkarın ve kabuğunu soyun.	–
Yapraklı Sebzeler - İspanak, lahana, buğday çimi gibi	Yaprakları demet haline getirin.	–
Kereviz	Bütün meyve suyu.	–
Salatalık	Besleme tüpüne sığacak ölçüde kesin.	–
Narenciye meyveleri - Portakallar	Soyun ve beyaz kısmını çıkarın.	–
Sert çekirdekli meyveler (Nektarin, Erik, Kiraz, vb.)	Meyve suyu çıkarmadan önce çekirdekleri çıkarın.	–
Narlar	Dış kabuğu soyarak ve ikiye ayırarak meyveyi açın. Büyük bir kaptan soğuk suya koyun ve posadan çekirdekleri çıkarın (bu, çekirdekler kasenin altına batacağından ve beyaz posa üstte yüzeceğinden, çekirdekleri ayırmaya yardımcı olur).	–

bakım ve temizlik

- Temizlemeden önce daima kapatın, fişini çekin ve meyve suyu sıkacağına parçalara ayırın.
- Havuç ya da yapraklı sebzeler gibi malzemeler kullanıldıktan sonra parçalarda biraz renk solması oluşabilir. Her kullanımdan hemen sonra tüm parçaların temizlenmesi lekeleri azaltmaya yardımcı olacaktır.
- Kaseye zarar vereceğinizde, bir bıçak ucu gibi sivri bir nesne ile posayı veya filtre çıkışı temizlemeyin. Çıkışları temizlemek için temizleme fırçası sapının ucunu kullanın.

güç ünitesi

- Nemli bir bezle silin, sonra kurulayın.
- Suyu sokmayın.

filtre

- Posa ve liflerin çıkarılmasına yardımcı olmak için, anti-damla durdurucuyu kapalı konumunda yerleştirin. Meyve suyu sıkacağına anahtarını açın ve besleme tüpünden aşağı yaklaşık 300ml su dökün. Meyve suyu sıkacağına yaklaşık 20 saniye süreyle çalıştırın, meyve suyu haznesini meyve ağzının altına koyun ve suyun dışarı akmasını sağlamak için durdurucuyu açın.
- Her zaman meyve suyu çıkardıktan hemen sonra filtre sepetini temizleyin.
- Filtreyi temizlemek için verilen fırçayı kullanın. En iyi sonuçlar için, berrak hale gelene kadar su altında durulayın ve fırçalayın.

silici tutucu

- Filtre tutucudaki siliciler (**L**) temizlenmeleri için çıkarılabilir. Bir araya getirmek için, filtre tutucunun boşluğuna üst / alt silicileri yerleştirin ve sabitleyin (**M**). Meyve suyu sıkacağına monte etmeden önce, silicilerin değiştirildiğinden ve doğru takıldığından emin olun.

servis ve müşteri hizmetleri

- Cihazınızın çalışması ile ilgili herhangi bir sorun yaşarsanız, yardım istemeden önce bu kılavuzdaki "sorun giderme kılavuzu" bölümüne bakın veya www.kenwoodworld.com adresini ziyaret edin.
- Lütfen unutmayın, ürün ürünün satıldığı ülkedeki mevcut tüm garanti ve tüketici hakları ile ilgili yasal mevzuata uygun bir garanti kapsamındadır.
- Kenwood ürününüz arızalanırsa veya herhangi bir kusur bulursanız yetkili KENWOOD Servis Merkezine gönderin veya götürün. Size en yakın yetkili KENWOOD Servis Merkezinin güncel bilgilerine ulaşmak için www.kenwoodworld.com adresini veya ülkenize özel web sitesini ziyaret edin.
- Kenwood tarafından İngiltere'de dizayn edilmiş ve geliştirilmiştir.
- Çin'de üretilmiştir.



ÜRÜNÜN ATIK ELEKTRİKLİ VE ELEKTRONİK EKİPMANIN BERTARAF EDİLMESİNE İLİŞKİN AVRUPA DİREKTİFİNE UYGUN ŞEKİLDE BERTARAF EDİLMESİ HAKKINDA ÖNEMLİ BİLGİ (WEEE)

Kullanım ömrünün sonunda ürün evsel atıklarla birlikte atılmamalıdır.

Ürün yerel yetkililerce belirlenmiş atık toplama merkezine veya bu hizmeti sağlayan bir satıcıya götürülmelidir. Ev aletlerinin ayrı bir şekilde atılması çevre üzerindeki olası negatif etkileri azaltır ve aynı zamanda mümkün olan malzemelerin geri dönüşümünü sağlayarak önemli enerji ve kaynak tasarrufu sağlar. Ev aletlerinin ayrı olarak atılması gerekliliğini hatırlatmak amacıyla üzeri çarpı ile işaretlenmiş çöp kutusu resmi kullanılmıştır.

sorun giderme kılavuzu

Problem	Nedeni	Çözüm
Meyve suyu sıkacağı başlamıyor/ çalışmıyor.	<ul style="list-style-type: none"> Güç yok. Meyve suyu kasesi güç ünitesi üzerinde doğru olarak hizalı veya kapak doğru olarak kilitli değil. 	<ul style="list-style-type: none"> Cihaz fişinin takılı olduğundan emin olun. Tüm parçaların doğru monte edildiğinden emin olun.
Meyve suyu sıkacağı normal çalışma sırasında durdu.	<ul style="list-style-type: none"> Filtre ve kaydırmada tıkanma. Yiyecek maddeleri yeterince küçük parçalar halinde kesilmiş değil. 	<ul style="list-style-type: none"> 3-5 saniye süreyle geri düğmesine basın. Tıkanma giderilinceye kadar işlemi 2-3 kez tekrarlayın. Zorla kapağı açmaya çalışmayın. Anahtarı kapatın, prizden çekin ve kapağı çıkarın. Herhangi bir tıkanma olup olmadığını kontrol edin. Gerekirse, yiyecek maddelerini çıkarın ve meyve suyu çıkarmaya devam edin.
	<ul style="list-style-type: none"> Meyve suyu sıkacağı aşırı yüklenmişse veya ağır yük nedeniyle aşırı ısınmışsa. 	<ul style="list-style-type: none"> Anahtarı kapatın, prizden çekin ve meyve suyu sıkacağına ayrı bir yere alın. Meyve suyu sıkacağına temizleyin ve yeniden monte edin. Fişi takın ve "sıfırlama" düğmesine  basıp, 1-2 saniye basılı tutun ve çalıştırmaya normal olarak başlayın.
Meyve suyu kasesinin altından sızıyor.	<ul style="list-style-type: none"> Posa durdurucu takılı değil veya çalışma sırasında gevşemiş. 	<ul style="list-style-type: none"> Posa çıkış durdurucusunun doğru olarak takıldığını kontrol edin.
Meyve suyu çıkarma çıkışından meyve suyu gelmiyor.	<ul style="list-style-type: none"> Anti-damla durdurucu kapalı. 	<ul style="list-style-type: none"> Durdurucuyu çıkarın ve meyve suyunun meyve suyu kabına akmasına izin verin.
Meyve suyunda çok fazla posa oluyor.	<ul style="list-style-type: none"> Filtre veya kaydırma tıkanması. Çok lifli meyve/sebze işleniyor. 	<ul style="list-style-type: none"> Kaydırmanın etrafına liflerin sarılmasını önlemek için, yiyecek maddelerini, özellikle lifli yiyecek maddelerini, daha küçük parçalar halinde kesin. Daha posasız meyve suyu gerekiyorsa, verilen elek üzerindeki klipsi kullanın. 1kg meyve/sebze işlendikten sonra boşaltın.
Silici tutucu dönmüyor.	<ul style="list-style-type: none"> Filtre veya kaydırma doğru yerleştirilmemiş. 	<ul style="list-style-type: none"> Meyve suyu sıkacağına doğru monte edildiğini kontrol edin.

sorun giderme kılavuzu

Problem	Nedeni	Çözüm
Meyve suyu çıkarma sırasında bir gıcırtı gürültüsü var.	<ul style="list-style-type: none">• Silici tutucu ve kase arasında sürtünme.	<ul style="list-style-type: none">• Normal çalışma.• Meyve suyu sıkacağıını boş çalıştırmayın.
Meyve suyu çıkarma parçalarında lekelenme.	<ul style="list-style-type: none">• Yiyecek maddelerinden doğal renklenme.	<ul style="list-style-type: none">• Renklenmeyi çıkarmaya yardımcı olmak için, bitkisel yağa batırılmış bir bezle sürtün.

bezpečnost

- Přečtěte si pečlivě pokyny v této příručce a uschovejte ji pro budoucí použití.
- Odstraňte veškerý obalový materiál a nálepky.
- Pokud by došlo k poškození napájecího kabelu, je z bezpečnostních důvodů nutné nechat ho vyměnit od firmy Kenwood nebo od autorizovaného servisního technika firmy Kenwood, aby se předešlo nebezpečí.
- **Odšťavovač nepoužívejte, pokud má poškozený filtr.**
- Hnací jednotku, kabel ani zástrčku nenamáčejte do vody – mohlo by dojít k úrazu elektrickým proudem.
- Vypněte a odpojte z elektrické zásuvky:
 - před připojením a odpojením částí,
 - před čištěním,
 - po použití.
- Poškozený odšťavovač nepoužívejte. Nechte jej zkontrolovat nebo opravit: viz „servis a údržba“.
- Používejte pouze dodávanou tlačku. Do plnicí trubice nestrkejte prsty. Před uvolněním ucpané plnicí trubice přístroj odpojte z elektrické zásuvky a sundejte víko.
- Před sundáním víka přístroj vypněte a počkejte, až se filtr zastaví.
- Nepřeplňujte plnicí trubici ani do ní potraviny netlačte příliš velkou silou – mohli byste odšťavovač poškodit.
- Nezpracovávejte zmrzlé ovoce nebo zeleninu. Před zpracováním je nechte rozmrazit.
- Nezpracovávejte sušené nebo tvrdé potraviny, například zrní, ovoce s tvrdými peckami nebo led, protože by se odšťavovač mohl poškodit.
- Nedotýkejte se pohybujících se částí.
- Nenechávejte zapnutý odšťavovač bez dozoru.
- Nepoužívejte neschválené nástavce.
- Nezpracovávejte zmražené potraviny, které při zmražení

vytvořily tvrdou masu. Před zpracováním je rozdělte na kousky.

- Nástavec na sorbet není vhodný pro zpracování kostek ledu.
- Děti by měly být pod dozorem, aby si s přístrojem nehrály.
- Tento spotřebič nesmějí používat děti. Spotřebič a jeho kabel musí být mimo dosah dětí.
- Nesprávné používání spotřebiče může způsobit zranění.
- Nedovolte, aby se kabel dotýkal horkých povrchů nebo visel dolů tam, kde by na něj mohlo dosáhnout dítě.
- Osoby se sníženými fyzickými, smyslovými nebo mentálními schopnostmi nebo s nedostatkem zkušeností a znalostí mohou spotřebič používat v případě, že jsou pod dozorem nebo byly poučeny o bezpečném používání spotřebiče a chápou rizika, která jsou s používáním spojená.
- Toto zařízení je určeno pouze pro domácí použití. Společnost Kenwood vylučuje veškerou odpovědnost v případě, že zařízení bylo nesprávně používáno nebo pokud nebyly dodrženy tyto pokyny.

Čištění

- Napájecí jednotka - Otřete vlhkým hadříkem a pak osušte. Nenamáčejte ve vodě.
- Výpust dužiny ani výpust šťávy nečistěte ostrým předmětem, jako je špička nože, protože byste poškodili nádobu. K čištění výpustí používejte špičku čistícího kartáčku.
- K čištění filtru používejte dodávaný čistící kartáček. Nejlépe filtr vyčistíte kartáčkem pod tekoucí vodu, dokud nebude čistý.

před zapojením

- Přesvědčte se, že vaše elektrická zásuvka odpovídá zásuvce uvedené na spodní straně přístroje.
- **VAROVÁNÍ: TENTO SPOTŘEBIČ MUSÍ BÝT UZEMNĚNÝ.**

- Tento spotřebič splňuje nařízení ES č. 1935/2004 o materiálech a výrobcích určených pro styk s potravinami.











před prvním použitím

Omyjte všechny části: viz „péče a čištění“.

popis

- ① tlačka
- ② víko s násypkou
- ③ šnek
- ④ filtrovací košík
- ⑤ stírací karusel
- ⑥ odšťavovací nádoba
- ⑦ výpust dužiny
- ⑧ nádoba na dužinu
- ⑨ hnací jednotka
- ⑩ výpust šťávy
- ⑪ těsnicí uzávěr
- ⑫ tlačítko reset
- ⑬ přepínač Zap. / Vyp. / Zpětný chod
- ⑭ nádoba na šťávu
- ⑮ nasazovací sítko
- ⑯ čistící kartáček
- ⑰ nástavec na sorbet (pokud je součástí balení)

používání odšťavovače

- 1 Do otvoru na spodní straně odšťavovací nádoby ⑥ nasadte zarážku na dužinu **(A)** a pevně ji zasuňte **(B)**.
- 2 Odšťavovací nádobu ⑥ nasadte na hnací jednotku tak, aby značka  na boku nádoby byla zarovnaná se značkou  na hnací jednotce **(C)**. Nádobu zajistěte tak, že jí otočíte ve směru hodinových ručiček, dokud nebude značka  zarovnaná se značkou  na hnací jednotce **(D)**.
- 3 Vložte filtrovací košík ④ do stíracího karuselu ⑤ **(E)**.
- 4 Stírací karusel s filtrovacím košíkem vložte do odšťavovací nádoby a zarovnejte značku  se značkou  na horní části hnací jednotky **(F)**. Ujistěte se, že je filtrovací košík zajištěný.
- 5 Do filtrovací nádoby vložte šnek ③ a zatlačením dolů zajistěte **(G)**. **Poznámka: Pokud šnek není zcela zatlačený dolů, nelze nasadit víko.**
- 6 Na jednotku nasadte víko ② tak, aby značka  byla zarovnaná se značkou  na horní části hnací jednotky **(H)**. Pak víkem otočte ve směru hodinových ručiček, dokud nezaklapne a značka  nebude zarovnaná se značkou  na horní části hnací jednotky **(I)**. Do plnicí trubice vložte tlačku na potraviny ①.
- 7 Nádobu na dužinu ⑧ umístěte pod výpust dužiny ⑦ a nádobu na šťávu ⑭ umístěte pod výpust šťávy ⑩. Před odšťavováním zkontrolujte, zda je těsnicí uzávěr ⑪ v otevřené poloze **(J)**.

- K dispozici je nasazovací sítko ⑮, které lze použít, pokud preferujete zcela čistou šťávu. Po naplnění sítka nebo po odšťavení každého 1 kg potraviny sítko vyprázdněte.
 - Jako pomůcku pro odšťavování různých druhů ovoce a zeleniny použijte tabulku doporučeného používání.
- 8 Zapněte ⑬ a potraviny pomalu protlačujte plnicí trubicí pomocí tlačky. Poznámka: Stírací karusel se má během provozu otáčet.
 - Abyste získali maximální množství šťávy, tlačte potraviny pomalu pomocí tlačky. Nepoužívejte nadměrnou sílu, protože potraviny by si měl dolů stáhnout šnek.
 - Pokud potravina ucpe plnicí trubicí nebo šnek a odšťavovač přestane fungovat, vypněte jej do polohy „O“. Pak stiskněte a podržte tlačítko zpětného chodu „R“, dokud se potravina neuvolní. Po uvolnění potraviny můžete pokračovat v odšťavování.
 - 9 Po přidání posledního kousku potraviny nechte odšťavovač běžet, aby mohla vytéct všechna šťáva z odšťavovací nádoby. Doba závisí na typu potraviny a hustotě šťávy.
 - 10 Vypněte a počkejte, dokud se tok šťávy nesníží na pár pomalých kapek. Pak těsnicí uzávěr ⑪ zavřete do polohy **(K)** a poté odejměte nádobu na šťávu.
- V případě jakýchkoli potíží s používáním odšťavovače si přečtěte část pro odstraňování problémů.**

rady a tipy k odšťavovači

- Všechno ovoce a zeleninu před odšťavováním důkladně omyjte.
- Maximální množství šťávy získáte, když budete potraviny do plnicí trubice vkládat po malých množstvích a pomalu protlačovat.
- Tvrdé potraviny se nejlépe odšťavují při pokojové teplotě.
- Tenkou kůru nebo slupku není nutné odstraňovat. Odstraňte pouze tlustou kůru či slupku, kterou byste nejedli, například z pomerančů, ananasů, melounů a syrové červené řepy.
- Používejte čerstvé ovoce a zeleninu, protože obsahují více šťávy.
- Z třešní, švestek apod. odstraňte pecky a tvrdá semena.
- Vitamíny mizí – čím dříve šťávu vypijete, tím více vitamínů získáte.
- Pokud šťávu potřebujete na pár hodin uskladnit, dejte ji do lednice. Lépe se uchová, pokud přidáte pár kapek citronové šťávy.

Zdravotní doporučení

- Pokud nejste zvyklí, nepijte více než 3 sklenice o objemu 230 ml šťávy denně.
- Dětem šťávu ředte stejným množstvím vody.
- Šťáva z tmavě zelené (brokolice, špenát apod.) nebo tmavě červené (červená řepa, červené zelí apod.) zeleniny je velmi silná, proto ji vždy ředte.
- Ovocná šťáva má velký obsah fruktózy (ovocného cukru), proto by jí lidé s cukrovkou nebo nízkou hladinou cukru v krvi neměli pít příliš mnoho.

nástavec na sorbet (pokud je součástí balení)

- **Zmražené potraviny nechte před zpracováním 5 až 10 minut rozmrazit. (Doba potřebná k rozmrazení závisí na tom, jak dlouho byly potraviny uloženy v mrazáku).**

- 1 Sestavte díly podle návodu v části „používání odšťavovače“.
- 2 Místo stíracího karuselu ⑤ a filtrovacího košíku ④ nasadte nástavec na sorbet ⑰.
- 3 Před odšťavováním zkontrolujte, zda je těsnicí uzávěr ① v otevřené poloze (**J**).
- 4 Po přidání posledního kousku potraviny počkejte, až šťáva z odšťavovače přestane vytékat. Teprve pak přístroj vypněte.

rady a tipy k nástavci na sorbet

- Před zmražením z potraviny odstraňte tvrdé slupky a semena.
- Celé plody jako jablka, pomeranče a kiwi před zmražením nakrájejte, aby se vešly do plnicí trubice. Kousky potravin zmrazujte v jedné vrstvě, aby se nevytvořila tvrdá masa.
- Potraviny, které při zmrazení vytvořily tvrdou masu, před zpracováním rozdělte na kousky.
- Chcete-li vytvořit krémovitý „mražený dezert“, s vybraným ovocem zpracujte kostky mraženého jogurtu.

tabulka doporučeného používání		
Ovoce/zelenina	Příprava	Rady a tipy
Jablka	Nakrájejte na kousky, které se vejdou do plnicí trubice.	Maximální množství šťávy z tvrdých potravin získáte, když je budete odšťavovat při pokojové teplotě.
Mrkev	Nakrájejte na kousky, které se vejdou do plnicí trubice.	
Ananas	Odstraňte listy a stonk odříznutím horní a spodní části. Nakrájejte na podlouhlé kousky.	Po každém větším ananasu vyčistěte filtr, aby se neucpal.
Hroznové víno bez pecek	Odstraňte stopky.	Zpracovávejte po menších hrstech, abyste získali maximální množství šťávy.
Rajčata	Nakrájejte na kousky, které se vejdou do plnicí trubice.	Místo čisté šťávy získáte spíše hustou kašovitou šťávu.
Mango	Odstraňte tuhou slupku a pecku.	Získaná šťáva bude velmi hustá.
Meloun	Odstraňte tuhou slupku.	–
Kiwi	Nakrájejte na kousky, které se vejdou do plnicí trubice.	–
Měkké bobule (maliny, ostružiny apod.)	Odšťavujte vcelku.	Zpracovávejte po menších hrstech, abyste získali maximální množství šťávy.
Tvrďší bobule (brusinky apod.)		
Červená řepa (syrová)	Odstraňte listy a slupku.	–
Listová zeleniny – špenát, kapusta, mladá pšenice apod.	Listy sbalte do trsu.	–
Řapíkatý celer	Odšťavujte vcelku.	–
Okurka	Nakrájejte na kousky, které se vejdou do plnicí trubice.	–
Citrusové plody – pomeranče	Oloupejte a odstraňte bílou dřeň.	–
Ovoce s pečkami nebo tvrdými semínky (nektarinky, švestky, třešně apod.)	Před odšťavováním odstraňte pecky nebo tvrdá semínka.	–
Granátová jablka	Nařízněte vnější slupku a plody rozdělte na kusy. Dejte do velké mísy se studenou vodou a odloupejte semínka od bílé dužiny (semínka se snadněji oddělí, protože klesnou ke dnu mísy a bílá dužina vyplave na hladinu).	–

péče a čištění

- Před čištěním odšťavovač vždy vypněte, odpojte ze zásuvky a rozeberte.
- Při použití zeleniny, jako je mrkev nebo listová zelenina, může dojít k zabarvení části. Skvrn se lépe zbavíte, když všechny části omyjete ihned po použití.
- Výpust dužiny ani výpust šťávy nečistěte ostrým předmětem, jako je špička nože, protože byste poškodili nádobu. K čištění výpustí používejte špičku čistícího kartáčku.

napájecí jednotka

- Otřete vlhkým hadříkem a pak osušte.
- Nenamáčejte ve vodě.

filtr

- Při odstraňování dužiny a vláken pomůže, když zavřete těsnicí uzávěr. Zapněte odšťavovač a do plnicí trubice nalijte asi 300 ml vody. Spusťte odšťavovač asi na 20 sekund, pod výpust šťávy postavte nádobu na šťávu a otevřete uzávěr, aby voda mohla vytéct.
- Filtrovací košík čistěte ihned po odšťavování.
- K čištění filtru používejte dodávaný čistící kartáček. Nejlépe filtr vyčistíte kartáčkem pod tekoucí vodu, dokud nebude čistý.

stírací karusel

- Stírací prvky v karuselu lze pro čištění vyjmout **(L)**. Zpět je vložíte tak, že horní/spodní části stíracích prvků zasunete do mezery v karuselu a zajistíte **(M)**. Před sestavením odšťavovače zkontrolujte, zda jsou stírací prvky správně nasazené.

servis a údržba

- Pokud při používání spotřebiče narazíte na jakékoli problémy, před vyžádáním pomoci si přečtěte část „průvodce odstraňováním problémů“ v návodu nebo navštivte stránky www.kenwoodworld.com.
- Upozorňujeme, že na váš výrobek se vztahuje záruka, která je v souladu se všemi zákonnými ustanoveními ohledně všech existujících záručních práv a práv spotřebitelů v zemi, kde byl výrobek zakoupen.
- Pokud se váš výrobek Kenwood porouchá nebo u něj zjistíte závady, zašlete nebo odhnete jej prosím do autorizovaného servisního centra KENWOOD. Aktuální informace o nejbližším autorizovaném servisním centru KENWOOD najdete na webu www.kenwoodworld.com nebo na webu společnosti Kenwood pro vaši zemi.
- Zkonstruováno a vyvinuto společností Kenwood ve Velké Británii.
- Vyrobeno v Číně.



DŮLEŽITÉ INFORMACE PRO SPRÁVNOU LIKVIDACI VÝROBKU V SOULADU S EVROPSKOU SMĚRNICÍ O ODPADNÍCH ELEKTRICKÝCH A ELEKTRONICKÝCH ZAŘÍZENÍCH (OEEZ)

Po ukončení doby provozní životnosti se tento výrobek nesmí likvidovat společně s domácím odpadem.

Výrobek se musí odevzdat na specializovaném místě pro sběr tříděného odpadu, zřízeném městskou správou anebo prodejcem, kde se tato služba poskytuje.

Pomocí odděleného způsobu likvidace elektrospotřebičů se předchází vzniku negativních dopadů na životní prostředí a na zdraví, ke kterým by mohlo dojít v důsledku nevhodného nakládání s odpadem, a umožňuje se recyklace jednotlivých materiálů při dosažení významné úspory energií a surovin.

Pro zdůraznění povinnosti tříděného sběru odpadu elektrospotřebičů je výrobek označený symbolem přeškrtnutého odpadkového koše.

průvodce odstraňováním problémů

Problém	Příčina	Řešení
Odšťavovač se nezapne/ nefunguje.	<ul style="list-style-type: none"> • Chybí napájení. • Odšťavovací nádoba není správně nasazená na hnací jednotku nebo není správně zajištěné víko. 	<ul style="list-style-type: none"> • Zkontrolujte, zda je přístroj zapojený do zásuvky. • Zkontrolujte, zda jsou všechny části správně nasazené.
Odšťavovač se během normálního provozu zastavil.	<ul style="list-style-type: none"> • Ucpaný filtr a šnek. • Potraviny nejsou nakrájené na dost malé kousky. 	<ul style="list-style-type: none"> • Stiskněte tlačítko zpětného chodu na 3–5 sekund. Dvakrát až třikrát opakujte, dokud se obsah neuvolní. • Nepokoušejte se otevřít víko násilím. • Vypněte, odpojte ze zásuvky a sundejte víko. Zkontrolujte, zda došlo k ucpání. V případě potřeby vyjměte potraviny a pokračujte v odšťavování.
	<ul style="list-style-type: none"> • Odšťavovač je přetížený nebo přehřátý kvůli velkému zatížení. 	<ul style="list-style-type: none"> • Odšťavovač vypněte, odpojte ze zásuvky a rozeberte. Odšťavovač vyčistěte a znovu sestavte. • Zapojte do zásuvky a stiskněte tlačítko „reset“ (12), podržte je 1–2 sekundy a spusťte odšťavovač jako normálně.
Zpod odšťavovací nádoby uniká šťáva.	<ul style="list-style-type: none"> • Není nasazená zarážka na dužinu nebo se během provozu uvolnila. 	<ul style="list-style-type: none"> • Zkontrolujte, zda je správně nasazená zarážka na dužinu.
Z výpusti na šťávu nevytéká šťáva.	<ul style="list-style-type: none"> • Je zavřený těsnicí uzávěr. 	<ul style="list-style-type: none"> • Otevřete uzávěr a nechte šťávu vytékat do nádoby na šťávu.
Vytékající šťáva obsahuje příliš mnoho dužiny.	<ul style="list-style-type: none"> • Ucpaný filtr nebo šnek. • Zpracovává se ovoce/zelenina s velkým obsahem tuhé vlákniny. 	<ul style="list-style-type: none"> • Potraviny, zejména s velkým obsahem tuhé vlákniny, nakrájejte na menší kousky, aby se vlákna neomotala kolem šneku. • Pokud požadujete čistší šťávu, použijte dodané nasazovací sítko. Po zpracování 1 kg ovoce/zeleniny sítko vyprázdněte.
Stírací karusel se neotáčí.	<ul style="list-style-type: none"> • Filtr nebo šnek není správně nasazený. 	<ul style="list-style-type: none"> • Zkontrolujte, zda je odšťavovač správně sestavený.
Při odšťavování je slyšet skřípání.	<ul style="list-style-type: none"> • Tření mezi stíracím karuselem a odšťavovací nádobou. 	<ul style="list-style-type: none"> • To je normální. • Nespouštějte odšťavovač, když je prázdný.
Skvrny na částech odšťavovače.	<ul style="list-style-type: none"> • Přirozené zbarvení z potravin. 	<ul style="list-style-type: none"> • Zbarvení lze snadněji odstranit pomocí hadříku namočeného v rostlinném oleji.

első a biztonság

- Alaposan olvassa át ezeket az utasításokat és őrizze meg későbbi felhasználásra!
- Távolítson el minden csomagolóanyagot és címkét!
- Ha a csatlakozódugó vagy a hálózati vezeték sérült, azt a veszélyek megelőzése érdekében biztonsági okokból ki kell cseréltetni a Kenwood vagy egy hivatalos Kenwood szerviz szakemberével.
- **Ne használja a gyümölcsprést, ha a szűrője sérült.**
- A meghajtóegységet, a vezetéket és a csatlakozót soha ne merítse vízbe, mert ez áramütést okozhat.
- Kapcsolja ki a készüléket és a hálózati csatlakozót húzza ki a konnektorból:
 - a részegységek fel- és leszerelése előtt;
 - tisztítás előtt;
 - használat után.
- Soha ne használja a gyümölcsprést, ha sérült. Ellenőriztesse vagy javíttassa meg: lásd a „szerviz és vevőszolgálat” részt.
- Csak a tartozék tömőrudat használja. Soha ne dugja az ujját az adagolócsőbe. Az eltömődött adagolócső tisztítása előtt húzza ki a hálózati csatlakozót és vegye le a fedelet.
- A fedél eltávolítása előtt kapcsolja ki a készüléket és várja meg, amíg a szűrő forgása leáll.
- Ne töltse túl az adagolócsövet és ne nyomja le túlzott erővel az adagolócsőben a nyersanyagot, mert károsíthatja a gyümölcsprést.
- Ne dolgozzon fel fagyasztott gyümölcsöt vagy zöldséget. A feldolgozás előtt várja meg, amíg kiolvad.
- Ne dolgozzon fel szárított vagy kemény nyersanyagokat, például magvakat, kemény magú gyümölcsöket vagy jeget, mert ezek károsíthatják a gyümölcsprést.
- Ne érjen hozzá a mozgó alkatrészekhez.

- Soha ne hagyja a gyümölcsprést bekapcsolva felügyelet nélkül.
- Csak eredeti vagy a gyártó által ajánlott tartozékokat használjon.
- Soha ne dolgozzon fel összefagyott nyersanyagot, a tömböt a feldolgozás előtt törje darabokra.
- A szörbet tartozék nem használható jégkocka aprítására.
- A gyermekekre figyelni kell, nehogy játsszanak a készülékkel.
- Ezt a készüléket nem használhatják gyermekek. Ügyelni kell arra, hogy a készülékhez és zsinórához gyermekek ne férjenek hozzá.
- A készülék nem megfelelő használata sérülést okozhat.
- Ügyeljen arra, hogy a hálózati vezeték ne érjen forró felülethez, és ne lógjon le olyan helyen, ahol gyermek elérheti.
- A készüléket üzemeltethetik olyanok is, akik mozgásukban, érzékelésükben vagy mentálisan korlátozottak, illetve nincs kellő hozzáértésük vagy tapasztalatuk, amennyiben a készüléket felügyelet mellett használják, vagy annak biztonságos használatára vonatkozóan utasításokkal látták el őket, és tisztában vannak a kapcsolódó veszélyekkel.
- A készüléket csak a rendeltetésének megfelelő háztartási célra használja! A Kenwood nem vállal felelősséget, ha a készüléket nem rendeltetésszerűen használták, illetve ha ezeket az utasításokat nem tartják be.

Tisztítás

- Meghajtóegység - Törölje meg egy nedves ruhával, majd szárítsa meg. Tilos vízbe meríteni.
- A gyümölcshús vagy a szűrő kiömlőnyílását ne tisztítsa hegyes tárggyal, például kés hegyével, mert az edény megsérülhet. A kiömlőnyílások tisztásához használja a tisztítókefe nyelvét.
- A szűrő tisztásához használja a tartozék keféjét. A legjobb eredmény elérése érdekében víz alatt öblítve kefélje, amíg tiszta nem lesz.

csatlakoztatás előtt

- Bizonyosodjon meg arról, hogy a hálózati feszültség megegyezik a készülék alján feltüntetett üzemi feszültséggel.
- **FIGYELMEZTETÉS: A KÉSZÜLÉKET FÖLDELNI KELL!**
- A készülék megfelel az élelmiszerekkel rendeltetészerűen érintkezésbe kerülő anyagokról és tárgyokról szóló 1935/2004/EK rendelet követelményeinek.







az első használat előtt





Mossa el az alkatrészeket. Lásd: a „karbantartás és tisztítás” részt.

a készülék részei

- ① tömörűd
- ② fedél töltőgarattal
- ③ csiga
- ④ szűrőkosár
- ⑤ forgó törőlapátos tartó
- ⑥ ivólékészítő edény
- ⑦ gyümölcschús kiömlőnyílása
- ⑧ gyümölcschústartály
- ⑨ meghajtóegység
- ⑩ ivólé kiömlőnyílása
- ⑪ csepegésgátló
- ⑫ reset (alaphelyzetbe állító) gomb
- ⑬ be/ki/visszamenet kapcsoló
- ⑭ ivólégyűjtő tartály
- ⑮ ivólésűzűrő elem
- ⑯ tisztítókefe
- ⑰ szőrbet feltét (ha tartozék)

a gyümölcsprés használata

- 1 Illessze a gyümölcschúségátló elemet **(A)** az ivólékészítő edény aljára ⑥, és tolja a helyére **(B)**.
- 2 Illessze az ivólékészítő edényt ⑥ a meghajtóegységre úgy, hogy az edény oldalán látható  jel egy vonalban legyen a meghajtóegységen látható  jellel **(C)**. Az edény rögzítéséhez fordítsa el jobbra az edényt úgy, hogy a  jel egy vonalba kerüljön a meghajtóegységen látható  jellel **(D)**.
- 3 Helyezze a szűrőkosarat ④ a törőlapátos tartóba ⑤ **(E)**.
- 4 Engedje le a törőlapátos tartóegységet az ivólékészítő edénybe úgy, hogy a  jel egy vonalban legyen a meghajtóegység tetején látható  jellel **(F)**. Ellenőrizze, hogy a szűrőkosár pontosan a helyén legyen.

- 5 Helyezze a csigát ③ a szűrőkosárba, és lenyomva rögzítse **(G)**. **Megjegyzés: A fedelet nem lehet felhelyezni, ha a csiga nincs teljesen lenyomva.**
- 6 Helyezze a fedelet ② az egységre, ügyelve arra, hogy a  jel egy vonalba kerüljön a meghajtóegységen látható  jellel **(H)**. Ezután fordítsa el a fedelet jobbra, amíg a  jel egy vonalba nem kerül a meghajtóegységen látható  jellel **(I)**. Helyezze a tömörűdat ① az adagolócsőbe.
- 7 Helyezze a gyümölcschústartályt ⑧ a gyümölcschús kiömlőnyílása ⑦ alá és az ivólégyűjtő tartályt ⑭ az ivólé kiömlőnyílása ⑩ alá. Az ivólé készítése előtt ellenőrizze, hogy a csepegésgátló ⑪ nyitott állásban **(J)** legyen.
 - A tartozék ivólésűzűrő elemet ⑮ rostmentes ivólé készítéséhez lehet felhasználni. A szűrőt ki kell üríteni, ha megtelt, illetve minden 1 kg gyümölcs feldolgozása után.
 - A különféle gyümölcsök és zöldségek ivóléként való feldolgozásáról a felhasználási útmutató ad tájékoztatást.
- 8 Kapcsolja be ⑬ a készüléket, és a tömörűddal lassan nyomja le a nyersanyagot. **Megjegyzés: A** törőlapátos tartó az ivólé készítése közben forog.
 - A maximális lémenynység kinyerése érdekében mindig lassan tolja le a nyersanyagot a tömörűddal. Ne nyomja túlzott erővel, mert a nyersanyagot a csigának kell továbbbitania.
 - Ha a nyersanyag elakad az adagolócsőben vagy a csigában, és a gyümölcsprés leáll, akkor kapcsolja ki a készüléket („O”). Ezután tartsa lenyomva az „R” (visszamenet) gombot, amíg az elakadást okozó élelmiszer ki nem szabadul. Az elakadás megszüntetése után folytathatja az ivólékészítést.
- 9 Az utolsó nyersanyagdarab hozzáadása után hagyja, hogy a gyümölcsprés még járjon, és az ivólé kiürüljön az ivólékészítő edényből. A szükséges idő függ a nyersanyag típusától és a kinyert lé sűrűségétől.
- 10 Kapcsolja ki a készüléket, és várja meg, amíg már csak pár csepp ivólé jön a kiömlőnyíláson. Az ivólégyűjtő tartály elvétele előtt állítsa a csepegésgátlót ⑪ a **(K)** állásba.

Ha bármilyen problémát tapasztal a gyümölcsprés használata során, olvassa el a hibaelhárítási útmutatót.

tanácsok és tippek a gyümölcspréshez

- Az ivólé készítése előtt minden zöldséget és gyümölcsöt alaposan mosson meg.
- A maximális ivólé kinyerése érdekében egyszerre csak kis mennyiségű nyersanyagot helyezzen az adagolócsőbe, és lassan nyomja lefelé.
- Kemény nyersanyagokat célszerű szobahőmérsékleten préselni.
- A vékony héjat nem kell eltávolítani. Csak a vastag héjat távolítsa el, amit amúgy sem fogyasztana el (pl. narancs, ananász, dinnye és nyers cékla).
- Friss gyümölcsöt és zöldséget dolgozzon fel, mert az több levet tartalmaz.
- A cseresznyét, szilvát stb. előbb magozza ki.
- A vitaminok lebomlanak – minél hamarabb megissza a lét, annál több vitamin hasznosul.
- Ha néhány óráig tárolnia kell a lét, tegye hűtőbe. Jobban eláll, ha néhány csepp citromlevet tesz hozzá.

Egészségügyi ajánlások

- Ha nincs hozzászokva, akkor naponta ne igyon három kétdecis pohárnál több levet.
- Gyermekeknek azonos mennyiségű víz hozzáadásával hígítsa a lét.
- A sötétzöld (pl. brokkoli, spenót) vagy sötétpiros (pl. cékla, vörös káposzta) zöldségek leve rendkívül erős, ezért mindig hígítsa.
- A gyümölcslé sok fruktózt (gyümölcscukrot) tartalmaz, ezért aki cukorbeteg vagy alacsony a vércukorszintje, az ne igyon belőle túl sokat.

szörbet feltét (ha tartozék)

- **A fagyasztott élelmiszert 5–10 percig hagyja felengedni a feldolgozás előtt. (A felengedéshez szükséges idő attól függ, milyen hosszú ideig tárolta az élelmiszert a fagyasztóban.)**

- 1 A „a gyümölcsprés használata” című részben leírtak szerint szerelje össze a készüléket
- 2 A törőlapátos tartó ⑤ és a szűrőkosár ④ helyett a szörbet feltétet ⑰ helyezze fel.
- 3 A feldolgozás előtt ellenőrizze, hogy a csepegésgátló ① nyitott állásban (**J**) legyen.
- 4 Az utolsó gyümölcs- vagy zöldségdarab hozzáadása után várja meg, amíg már nem folyik lé a gyümölcsprésből, és csak utána kapcsolja ki a készüléket.

tanácsok és tippek a szörbet feltéthez

- Fagyasztás előtt magozza ki a gyümölcsöket és zöldségeket, és a vastag héjúakat hámozza is meg.
- Fagyasztás előtt vágja fel az egész gyümölcsöket (pl. alma, narancs és kiwi) akkora darabokra, hogy beférjenek az adagolócsőbe. Egy rétegben fagyassza le a darabokat, hogy ne állhassanak össze egy tömbbé.
- A tömbbé összefagyott élelmiszereket a feldolgozás előtt törje darabokra.
- Fagyasztott joghurtkockákból és ízlés szerint válogatott gyümölcsökből krémes „jeges desszertet” készíthet.

felhasználási útmutató		
Gyümölcs/zöldség	Előkészítés	Tanácsok és tippek
Alma	Vágja akkora darabokra, hogy beférjen az adagolócsőbe.	A maximális ivólé kinyerése érdekében a kemény nyersanyagokat célszerű szobahőmérsékleten préselni.
Sárgarépa	Vágja akkora darabokra, hogy beférjen az adagolócsőbe.	
Ananász	A tetejét és az alját levágva távolítsa el a leveleket és a szárrészt. Hosszában vágja darabokra.	A szűrő eltömődésének megelőzése érdekében mindegyik nagy ananász után tisztítsa meg a szűrőt.
Mag nélküli szőlő	Távolítsa el a szárazakat.	A maximális ivólé kinyerése érdekében egyszerre csak maréknyi mennyiséget préseljen.
Paradicsom	Vágja akkora darabokra, hogy beférjen az adagolócsőbe.	Sűrű, pépes ivólét eredményez, nem hígat.
Mangó	Hámozza meg és magozza ki.	Az eredményül kapott ivólé nagyon sűrű lesz.
Dinnye	Távolítsa el a héját.	–
Kivi	Vágja akkora darabokra, hogy beférjen az adagolócsőbe.	–
Puha bogyós gyümölcsök (málna, szeder stb.)	Egészben dolgozza fel.	A maximális ivólé kinyerése érdekében egyszerre csak maréknyi mennyiséget préseljen.
Keményebb bogyós gyümölcsök (áfonya stb.)		
Cékla (nyers)	Távolítsa el a leveleket, és hámozza meg.	–
Leveles zöldségek (spenót, kelkáposzta, búzafű stb.)	Fogja össze egy csomóba.	–
Zeller	Egészben dolgozza fel.	–
Uborka	Vágja akkora darabokra, hogy beférjen az adagolócsőbe.	–
Citrusfélék (narancs)	Hámozza meg és távolítsa el a belső fehér héját is.	–
Csonthéjas vagy kemény magú gyümölcsök (nektarin, szilva, cseresznye stb.)	Az ivólé készítése előtt magozza ki a gyümölcsöt.	–
Gránátalma	Vágja be a gyümölcs héját, és törje ketté. Merítse egy hideg vízzel teli nagyobb edénybe és magozza ki (így könnyebb lesz, mert a magok lesüllyednek az edény aljára, a fehér húsrész pedig felúszik a tetejére).	–

karbantartás és tisztítás

- Tisztítás előtt mindig kapcsolja ki a készüléket, a hálózati csatlakozót húzza ki a konnektorból, és szerelje szét a gyümölcsprést.
- Néhány alkatrész elszíneződhet egyes nyersanyagoktól (pl. sárgarépa vagy leveles zöldségek). Az elszíneződés csökkenthető, ha minden használat után azonnal megtisztítja az összes alkatrészt.
- A gyümölcshús vagy a szűrő kiömlőnyílását ne tisztítsa hegyes tárggyal, például kés hegyével, mert az edény megsérülhet. A kiömlőnyílások tisztításához használja a tisztítókefe nyelvének a hegyét.

meghajtóegység

- Törölje meg egy nedves ruhával, majd szárítsa meg.
- Tilos vízbe meríteni.

szűrő

- A gyümölcshús és a rostok eltávolításának elősegítésére a csepegésgátló nyílását zárja le. Kapcsolja be a gyümölcsprést, és az adagolócsövön töltsön bele kb. 3 dl vizet. Működtesse a gyümölcsprést körülbelül 20 másodpercig, helyezze az ivólégycsatorna tartályt az ivólé kiömlőnyílása alá, és nyissa ki a csepegésgátlót, hogy a víz kifolyhasson.
- Az ivólé készítése után mindig azonnal tisztítsa meg a szűrőkosarat.
- A szűrő tisztításához használja a tartozék keféjét. A legjobb eredmény elérése érdekében víz alatt öblítve kefélje, amíg tiszta nem lesz.

törlőlapátos tartó

- A törlőlapátos tartó törlőlapátjai kivehetők a tisztításhoz **(L)**. Visszahelyezéskor a felső/alsó törlőlapátvégeket csúsztassa a tartó nyílásába, és az ábrán látható módon rögzítse **(M)**. A gyümölcsprés összeszerelése előtt ellenőrizze, hogy a törlőlapátok megfelelően lettek-e visszahelyezve.

szerviz és vevőszolgálat

- Ha bármilyen problémát tapasztal a készülék használata során, olvassa el a használati utasítás „hibaelhárítási útmutató” fejezetét vagy látogasson el a www.kenwoodworld.com webhelyre, mielőtt segítséget kérne.
- A termékre garanciát vállalunk, amely megfelel az összes olyan előírásnak, amely a garanciális és a fogyasztói jogokat szabályozza abban az országban, ahol a terméket vásárolta.
- Ha a Kenwood termék meghibásodik, vagy bármilyen hibát észlel, akkor küldje el vagy vigye el egy hivatalos KENWOOD szervizközpontba. A legközelebbi hivatalos KENWOOD szervizközpont elérhetőségét megtalálja a www.kenwoodworld.com weblapon vagy annak magyar verzióján.
- Tervezte és kifejlesztette a Kenwood az Egyesült Királyságban.
- Készült Kínában.



FONTOS TUDNIVALÓK AZ EURÓPAI UNIÓ ELEKTROMOS ÉS ELEKTRONIKUS BERENDEZÉSEK HULLADÉKAIRA (WEEE) VONATKOZÓ IRÁNYELVÉRŐL

A hasznos élettartamának végére érkezett készüléket nem szabad kommunális hulladékként kezelni.

A termék az önkormányzatok által fenntartott szelektív hulladékgyűjtő helyeken vagy az ilyen szolgáltatást biztosító kereskedőknél adható le. Az elektromos háztartási készülékek szelektív hulladékkezelése lehetővé teszi a nem megfelelő hulladékkezelésből adódó esetleges, a környezetet és az egészséget veszélyeztető negatív hatások megelőzését és a készülék alkotóanyagainak újrahasznosítását, melynek révén jelentős energia- és forrásmegtakarítás érhető el. A terméken áthúzott kerek kuka szimbólum emlékeztet az elektromos háztartási készülékek szelektív hulladékkezelésének szükségességére.

hibaelhárítási útmutató

Probléma	Ok	Megoldás
A gyümölcsprés nem indul el vagy nem működik.	<ul style="list-style-type: none"> Nincs áramellátás. Az ivólékészítő edény nincs megfelelően felszerelve a meghajtóegységre vagy a fedél nem zár megfelelően. 	<ul style="list-style-type: none"> Ellenőrizze, hogy a csatlakozó be van-e dugva a konnektorba. Ellenőrizze, hogy az összes alkatrész megfelelően van-e felszerelve.
A gyümölcsprés leállt a normál működés közben.	<ul style="list-style-type: none"> Eltömődött a szűrő és/vagy a csiga. A nyersanyag nem lett eléggé kis darabokra felvágva. 	<ul style="list-style-type: none"> Nyomja meg a visszamenet gombot 3-5 másodpercig. Ismételje meg az eljárást 2-3 alkalommal, amíg az eltömődés meg nem szűnik. Ne próbálja meg erővel kinyitni a fedelet. Kapcsolja ki a készüléket, húzza ki a hálózati csatlakozót és vegye le a fedelet. Ellenőrizze, hogy van-e eltömődés. Ha szükséges, távolítsa el az eltömődést okozó darabokat és folytassa az ivólékészítést.
	<ul style="list-style-type: none"> A gyümölcsprés túl lett terhelve, vagy a túl nagy terhelés miatt túlmelegedett. 	<ul style="list-style-type: none"> Kapcsolja ki a készüléket, húzza ki a hálózati csatlakozót és szerelje szét a gyümölcsprést. Tisztítsa meg, majd szerelje össze a gyümölcsprést. Csatlakoztassa a hálózathoz, majd a „reset” gombot  tartsa lenyomva 1-2 másodpercig. Ezután a gépet a szokásos módon üzemeltetheti.
Ivólé szivárog az edény alól.	<ul style="list-style-type: none"> A gyümölcshűsgátló elem nincs behelyezve vagy kilazult üzemelés közben. 	<ul style="list-style-type: none"> Ellenőrizze, hogy a gyümölcshűsgátló elem megfelelően be legyen helyezve.
Nem jön ivólé az ivólé kiömlőnyílásán.	<ul style="list-style-type: none"> A csepegésgátló zárt állásban van. 	<ul style="list-style-type: none"> Nyissa ki a csepegésgátlót, hogy az ivólé kifolyhasson az ivólégűjtő tartályba.
Túl sok a gyümölcshús az ivólében.	<ul style="list-style-type: none"> A szűrő vagy a csiga eltömődött. Nagyon rostos gyümölcsöt/zöldséget dolgoz fel. 	<ul style="list-style-type: none"> Vágja a nyersanyagot, különösen a rostosat, apróbb darabokra, hogy a szálak ne csavarodhassanak rá a csigára. Használja a tartozék ivólészűrő elemet, ha rostmentes ivólét szeretne. 1 kg gyümölcs/zöldség feldolgozása után ürítse ki.
A törőlapátos tartó nem forog.	<ul style="list-style-type: none"> A szűrő vagy a csiga nincs a helyén. 	<ul style="list-style-type: none"> Ellenőrizze, hogy a gyümölcsprés megfelelően van-e összeszerelve.
Ivólékészítés közben sűrűlódás zaja hallatszik.	<ul style="list-style-type: none"> A törőlapátos tartó és az edény között sűrűlódás van. 	<ul style="list-style-type: none"> Normál működés. Ne üzemeltesse a gyümölcsprést üresen.
A gyümölcsprés egyes alkatrészei elszíneződtek.	<ul style="list-style-type: none"> Élelmszer okozta természetes elszíneződés. 	<ul style="list-style-type: none"> Az elszíneződés növényi olajba mártott ronggyal dörzsölve eltávolítható.

bezpieczeństwo obsługi

- Przeczytać uważnie poniższą instrukcję i zachować na wypadek potrzeby skorzystania z niej w przyszłości.
- Usunąć wszelkie materiały pakunkowe i etykiety.
- Ze względów bezpieczeństwa uszkodzony przewód musi zostać wymieniony przez pracownika firmy Kenwood lub upoważnionego przez firmę Kenwood zakładu naprawczego w celu uniknięcia zagrożenia.
- **Nie używać wyciskarki soku, jeżeli filtr jest uszkodzony.**
- Podstawy zasilającej, wtyczki ani przewodu zasilającego nie wolno zanurzać w wodzie z uwagi na ryzyko porażenia prądem.
- Wyłączyć urządzenie i wyjąć wtyczkę z gniazdka:
 - przed przystępowaniem do montażu i demontażu części
 - przed przystępowaniem do czyszczenia
 - po użyciu.
- Nie używać uszkodzonej wyciskarki. W razie awarii oddać ją do sprawdzenia lub naprawy (zob. część pt. „serwis i punkty obsługi klienta”).
- Używać wyłącznie załączonego w zestawie popychacza. Do podajnika pod żadnym pozorem nie wolno wkładać palców. Przed odblokowywaniem zatkanego podajnika wyjąć wtyczkę z gniazdka i zdjąć pokrywę.
- Przed zdjęciem pokrywy wyłączyć urządzenie i poczekać, aż filtr się zatrzyma.
- Nie dopuszczać do przepelnienia się podajnika ani nie wpychać składników na siłę – może to spowodować uszkodzenie wyciskarki.
- Nie używać mrożonych owoców ani warzyw. Przed użyciem mrożone składniki należy rozmrozić.
- Nie rozdrabniać suszonych ani twardych składników, takich jak ziarna, owoce z twardymi pestkami lub nasionami oraz lód, ponieważ mogą one spowodować uszkodzenie wyciskarki.

- Nie dotykać części znajdujących się w ruchu.
- Włączonego urządzenia nie należy pozostawiać bez dozoru.
- Nigdy nie stosować niekompatybilnych nasadek.
- Nigdy nie używać składników mrożonych, które zbrilyły się podczas zamrażania. Przed użyciem należy je pokruszyć.
- Nasadka do sorbetów nie jest przeznaczona do przetwarzania kostek lodu.
- Dzieci należy nadzorować, aby nie dopuścić, by bawiły się urządzeniem.
- Urządzenia nie wolno obsługiwać dzieciom. Urządzenie i przewód sieciowy należy przechowywać w miejscu niedostępnym dla dzieci.
- Stosowanie urządzenia w sposób niezgodny z przeznaczeniem może grozić wypadkiem.
- Nie dopuszczać, by przewód zasilający stykał się z gorącymi przedmiotami lub zwiisał z blatów lub powierzchni w miejscach dostępnych dla dzieci.
- Urządzenia mogą być użytkowane przez osoby o obniżonej sprawności fizycznej, zmysłowej lub umysłowej lub osoby niemające doświadczenia ani wiedzy na temat zastosowania tych urządzeń, o ile korzystają z nich pod nadzorem odpowiedniej osoby lub otrzymały instrukcje dotyczące ich bezpiecznej obsługi i rozumieją zagrożenia związane z ich użytkowaniem.
- Urządzenie jest przeznaczone wyłącznie do zgodnego z przeznaczeniem użytku domowego. Firma Kenwood nie ponosi odpowiedzialności za wypadki i uszkodzenia powstałe podczas niewłaściwej eksploatacji urządzenia lub w wyniku nieprzestrzegania niniejszej instrukcji.

Czyszczenie

- Podstawa zasilająca - Wytrzeć wilgotną ściereczką, a następnie wysuszyć. Nie zanurzać w wodzie.
- Do czyszczenia otworu wylotowego miąższu lub filtra nie używać ostro zakończonych przedmiotów, np. czubka

noża, ponieważ spowoduje to uszkodzenie miski. Otwory wylotowe czyścić za pomocą czubka rękojeści szczoteczki do czyszczenia.

- Do czyszczenia filtra używać załączonej w zestawie szczoteczki. Najlepsze wyniki daje opłukanie filtra pod bieżącą wodą i dokładne wyczyszczenie go szczoteczką.

przed podłączeniem do sieci

- Sprawdzić, czy napięcie sieciowe odpowiada danym znamionowym podanym na spodzie obudowy urządzenia.

● OSTRZEŻENIE: NINIEJSZE URZĄDZENIE MUSI BYĆ UZIEMIONE.

- Urządzenie spełnia wymogi rozporządzenia Wspólnoty Europejskiej nr 1935/2004 dotyczącego materiałów i wyrobów przeznaczonych do kontaktu z żywnością.

przed pierwszym użyciem





Umyć części (zob. ustęp pt. „konserwacja i czyszczenie”).

oznaczenia



- ① popychacz
- ② pokrywa z tacą
- ③ ślimak
- ④ kosz filtra
- ⑤ obrotowa obsada z wycierakiem
- ⑥ miska wyciskarki
- ⑦ otwór wylotowy miąższu
- ⑧ pojemnik na miąższ
- ⑨ podstawa zasilająca
- ⑩ otwór wylotowy soku
- ⑪ korek zapobiegający wyciekaniu
- ⑫ przycisk resetowania
- ⑬ włącznik/przycisk biegu wstecznego (R)
- ⑭ dzbanek na sok
- ⑮ sitko
- ⑯ szczoteczka do czyszczenia
- ⑰ nasadka do sorbetów (jeżeli załączono w zestawie)

eksploatacja wyciskarki soku





- 1 Korek zamykający wylot miąższu **(A)** zamocować w otworze w spodniej części miski wyciskarki **(6)**, wciskając go do momentu, aż będzie bezpiecznie osadzony **(B)**.

- 2 Miskę wyciskarki **(6)** zamocować na podstawie zasilającej: znajdujący się na boku miski symbol  zrównując z symbolem  na podstawie zasilającej **(C)**. Aby zablokować miskę, przekręcić ją w kierunku zgodnym z ruchem wskazówek zegara do momentu, aż symbol  zrówna się z symbolem  na podstawie zasilającej **(D)**.

- 3 Kosz filtra **(4)** włożyć do obsady z wycierakiem **(5)** **(E)**.

- 4 Złożoną obsadę z koszem umieścić w misce wyciskarki, symbol  zrównując z symbolem  na wierzchniej części podstawy zasilającej **(F)**. Kosz filtra musi zostać zablokowany na swoim miejscu.

- 5 Do kosza filtra włożyć ślimak **(3)** i nacisnąć go, aby zabezpieczyć go we właściwym położeniu **(G)**. **Uwaga: jeżeli ślimak nie zostanie w pełni wciśnięty, zamocowanie pokrywy nie będzie możliwe.**

- 6 Założyć pokrywę **(2)**, pamiętając, by symbol  zrównać z symbolem  na wierzchniej części podstawy zasilającej **(H)**. Następnie przekręcić pokrywę w kierunku zgodnym z ruchem wskazówek zegara do momentu, aż zablokuje się we właściwym położeniu i rozlegnie się kliknięcie, a symbol  zrówna się z symbolem  na wierzchniej części podstawy zasilającej **(I)**. Popychacz **(1)** włożyć do podajnika.

- 7 Pojemnik na miąższ **(8)** umieścić pod otworem wylotowym miąższu **(7)**, a dzbanek na sok **(14)** pod otworem wylotowym soku **(10)**. Przed rozpoczęciem wyciskania soku sprawdzić, czy korek zapobiegający wyciekaniu **(11)** znajduje się w pozycji otwartej **(J)**.

- Do zestawu załączono sitko **(15)**, którego można używać do przecedzania soku. Sitko należy opróżnić po zapełnieniu lub po wyciśnięciu soku z 1 kilograma składników.
- W tabeli zaleceń znajdują się wskazówki dotyczące przygotowywania soku z różnych warzyw i owoców.

- 8 Włączyć urządzenie ⑬ i za pomocą popychacza powoli wkładać składniki do podajnika. Uwaga: podczas pracy urządzenia obsada z wycierakiem powinna się obracać.
 - Aby wycisnąć maksymalną ilość soku, składniki zawsze dociskać powoli, za pomocą popychacza. Nie należy używać nadmiernej siły, ponieważ składniki powinny zostać podane do wyciskarki przez ślimak.
 - Jeżeli dojdzie do zatkania się podajnika lub ślimaka, a wyciskarka przestanie pracować, przesunąć włącznik do pozycji „O” (wyłączony), a następnie nacisnąć przycisk biegu wstecznego „R” i przytrzymać go do momentu, aż zablokowane składniki zostaną uwolnione. Po usunięciu blokady można ponownie rozpocząć wyciskanie soku.
 - 9 Po dodaniu ostatniego składnika pozwolić, by wyciskarka nadal pracowała, co ma na celu opróżnienie miski wyciskarki ze znajdującego się w niej soku. Potrzebna do tego długość czasu zależy od rodzaju użytych owoców i gęstości soku.
 - 10 Wyłączyć urządzenie i zaczekać, aż strumień wyciekającego soku zmieni się w powolne kapanie. Następnie – przed wyjęciem dzbanka – umieścić korek zapobiegający wyciekaniu ⑪ w położeniu **(K)**.
- W razie wszelkich problemów z obsługą wyciskarki prosimy zapoznać się ze wskazówkami w części pt. „rozwiązywanie problemów”.**

porady i wskazówki – wyciskarka soku

- Przed wyciskaniem soku wszystkie składniki należy dokładnie umyć.
- Aby wycisnąć możliwie najwięcej soku, do podajnika wkładać małą ilość składników na raz i wolno popychać je w dół.
- Sok z twardych składników wycisnąć najlepiej wtedy, gdy mają one temperaturę pokojową.
- Cienkiej skórki lub łupiny nie trzeba usuwać. Obierać należy wyłącznie składniki, których skórka lub łupina jest gruba i niejadalna, np. z pomarańczy, ananasów, melonów i surowych buraków.
- Używać należy świeżych warzyw i owoców, ponieważ zawierają one więcej soku.
- Z wiśni, śliwek itp. usuwać pestki.

- Witaminy ulegają rozkładowi – najwięcej witamin zawiera świeżo wyciśnięty sok, dlatego najlepiej wypić go bezpośrednio po przygotowaniu.
- Jeżeli konieczne jest przechowanie soku przez kilka godzin, należy wstawić go do lodówki. Sok nie zepsuje się tak szybko, gdy dodamy do niego kilka kropli soku z cytryny.

Zalecenia zdrowotne

- Osoby nieprzyzwyczajone nie powinny pić więcej niż trzy 230-mililitrowe szklanki soku dziennie.
- Podając sok dziecku, należy go rozcieńczyć pół na pół z wodą.
- Sok z warzyw ciemnozielonych (brokuły, szpinak itp.) lub ciemnoczerwonych (buraki, czerwona kapusta itp.) jest bardzo mocny, dlatego należy go zawsze rozcieńczać.
- W soku z owoców znajduje się bardzo dużo fruktozy (cukru owocowego), dlatego osoby cierpiące na cukrzycę lub mające niski poziom cukru we krwi nie powinny go pić w zbyt dużych ilościach.

nasadka do sorbetów (jeżeli załączono w zestawie)

- **Przed rozpoczęciem przygotowywania napoju z wykorzystaniem składników mrożonych odczekać 5-10 minut, aby składniki mrożone trochę odtajały. (Potrzebna do tego długość czasu zależy będzie od długości czasu, jaki składniki te były przechowywane w zamrażarce).**

- 1 Złożyć części, zgodnie ze wskazówkami podanymi w części pt. „eksploatacja wyciskarki soku”.
- 2 Zamiast obsady z wycierakiem ⑤ i kosza filtra ④ zamocować nasadkę do sorbetów ⑦.
- 3 Przed rozpoczęciem wyciskania soku sprawdzić, czy korek zapobiegający wyciekaniu ⑪ znajduje się w pozycji „otwarty” **(J)**.
- 4 Po dodaniu ostatniego składnika, przed wyłączeniem urządzenia czekać, aż sok przestanie wypływać z wyciskarki.

porady i wskazówki – nasadka do sorbetów

- Przed mrożeniem składników usunąć twardą skórę oraz nasiona i pestki.
- Przed mrożeniem owoce takie jak jabłka, pomarańcze czy kiwi należy pokroić na kawałki mieszczące się w podajniku. Pokrojone kawałki

mrozić poprzez rozkładanie ich w jednej warstwie – pomaga to zapobiec ich zbryleniu się.

- Składniki mrożone, które zbrzłyły się podczas zamrażania należy przed użyciem pokruszyć.
- Aby przygotować kremowy „deser lodowy”, do wybranych owoców można dodać kostki zamrożonego jogurtu.

tabela zaleceń		
Rodzaj owoców/warzyw	Sposób przygotowania	Porady i wskazówki
Jabłka	Pokroić tak, by mieściły się do otworu podającego.	Aby wycisnąć możliwie najwięcej soku z twardych owoców i warzyw, powinny one mieć temperaturę pokojową.
Marchew	Pokroić tak, by mieściła się do otworu podającego.	
Ananasy	Usunąć liście i łodygę, odcinając czubek i podstawę. Pokroić na kawałki (wzdłuż).	Aby nie dopuścić do zapchania się filtra, oczyszcza go po wyciśnięciu soku z każdego dużego ananasa.
Winogrona bezpestkowe	Usunąć szypułki.	Aby wycisnąć możliwie najwięcej soku, za jednym razem przetwarzać tylko małą garść.
Pomidory	Pokroić tak, by mieściły się do otworu podającego.	Sok z pomidorów jest gęsty i ma papkowatą konsystencję.
Mango	Usunąć twardą skórę i pestkę.	Wyciśnięty sok będzie bardzo gęsty.
Melony	Usunąć twardą skórę.	–
Kiwi	Pokroić tak, by mieściły się do otworu podającego.	–
Miękkie owoce jagodowe (maliny, jeżyny itp.)	Wyciskać w całości.	Aby wycisnąć możliwie najwięcej soku, za jednym razem przetwarzać tylko małą garść.
Twardsze owoce jagodowe (żurawina itp.)		
Buraki (surowe)	Usunąć liście i obrać.	–
Warzywa liściaste – szpinak, jarmuż, pszenica itp.	Liście zwinąć w pęk.	–
Seler naciowy	Wyciskać w całości.	–
Ogórki	Pokroić tak, by mieściły się do otworu podającego.	–
Owoce cytrusowe – pomarańcze	Obrać ze skórki i usunąć białe włókna i błonkę.	–
Owoce pestkowe (nektarynki, śliwki, wiśnie itp.)	Przed wyciskaniem soku wypestkować.	–

Rodzaj owoców/warzyw	Sposób przygotowania	Porady i wskazówki
Granaty	Otworzyć, nacinając zewnętrzną skórkę i rozłamując owoc. Zanurzyć w dużej misce wypełnionej zimną wodą i oddzielić nasiona od miąższu (zanurzenie owoców w wodzie pomaga w oddzieleniu nasion, ponieważ nasiona opadną na dno miski, a biały miąższ wypłynie na powierzchnię).	–

konserwacja i czyszczenie

- Przed przystąpieniem do czyszczenia należy wyłączyć wyciskarkę, wyjąć wtyczkę z gniazdka i rozmontować urządzenie.
- Użycie składników takich jak marchewka lub warzywa liściaste może spowodować przebarwienie elementów. Mycie wszystkich części natychmiast po użyciu pomaga zminimalizować przebarwienia.
- Do czyszczenia otworu wylotowego miąższu lub filtra nie używać ostro zakończonych przedmiotów, np. czubka noża, ponieważ spowoduje to uszkodzenie miski. Otwory wylotowe czyścić za pomocą czubka rękojeści szczoteczki do czyszczenia.

podstawa zasilająca

- Wyrzucić wilgotną ściereczką, a następnie wysuszyć.
- Nie zanurzać w wodzie.

filtr

- Aby w łatwiejszy sposób usunąć z filtra miąższ i włókna, korek zapobiegający wyciekaniu umieścić w pozycji zamkniętej. Włączyć wyciskarkę i wlać do podajnika ok. 300 ml wody. Pozostawić wyciskarkę włączoną przez ok. 20 sekund, pod otworem wylotowym soku umieścić dzbanek na sok i otworzyć korek, aby woda mogła wypłynąć z wyciskarki.
- Kosz filtra należy zawsze czyścić natychmiast po zakończeniu wyciskania soku.
- Do czyszczenia filtra używać załączonej w zestawie szczoteczki. Najlepsze wyniki daje opłukanie filtra pod bieżącą wodą i dokładne wyczyszczenie go szczoteczka.

obsada z wycierakiem

- Wycieraki obsady filtra można zdjąć do czyszczenia (**L**). Aby ponownie założyć wycieraki, wsunąć górny/dolny wycierak w szczelinę obsady filtra i zabezpieczyć go na miejscu (**M**). Przed ponownym montażem wyciskarki sprawdzić, czy wycieraki zostały poprawnie zamocowane na swoich miejscach.

serwis i punkty obsługi klienta

- W razie wszelkich problemów z obsługą urządzenia przed zwróceniem się o pomoc należy zapoznać się ze wskazówkami w części pt.: „rozwiązywanie problemów” w instrukcji obsługi urządzenia lub odwiedzić stronę internetową www.kenwoodworld.com.
- Prosimy pamiętać, że niniejszy produkt objęty jest gwarancją, która spełnia wszystkie wymogi prawne dotyczące wszelkich istniejących praw konsumenta oraz gwarancyjnych w kraju, w którym produkt został zakupiony.
- W razie wadliwego działania produktu marki Kenwood lub wykrycia wszelkich usterek prosimy przesłać lub dostarczyć urządzenie do autoryzowanego punktu serwisowego firmy KENWOOD. Aktualne informacje na temat najbliższych punktów serwisowych firmy KENWOOD znajdują się na stronie internetowej firmy, pod adresem www.kenwoodworld.com lub adresem właściwym dla danego kraju.
- Zaprojektowała i opracowała firma Kenwood w Wielkiej Brytanii.
- Wyprodukowano w Chinach.



**WAŻNE INFORMACJE DOTYCZĄCE
PRAWIDŁOWEGO USUWANIA PRODUKTU,
ZGODNEGO Z WYMOGAMI DYREKTYWY
WSPÓLNOTY EUROPEJSKIEJ W SPRAWIE
ZUŻYTEGO SPRZĘTU ELEKTRYCZNEGO I
ELEKTRONICZNEGO (WEEE)**

Po zakończeniu okresu użytkowania produktu nie wolno wyrzucać razem z innymi odpadami komunalnymi.

Należy go dostarczyć do prowadzonego przez władze miejskie punktu zajmującego się segregacją odpadów lub zakładu oferującego tego rodzaju usługi.

Osobne usuwanie sprzętu AGD pozwala uniknąć szkodliwego wpływu na środowisko naturalne i zdrowie ludzkie, wynikającego z nieodpowiedniego usuwania tego rodzaju sprzętu, oraz umożliwia odzyskiwanie materiałów, z których sprzęt ten został wykonany, a w konsekwencji znaczną oszczędność energii i zasobów naturalnych. O konieczności osobnego usuwania sprzętu AGD przypomina umieszczony na produkcie symbol przekreślonego pojemnika na śmieci.

rozwiązywanie problemów

Problem	Przyczyna	Rozwiązanie
Wyciskarka nie włącza się/nie działa.	<ul style="list-style-type: none"> • Brak zasilania. • Miska wyciskarki nie została poprawnie założona na podstawę zasilającą/pokrywa nie została prawidłowo zablokowana. 	<ul style="list-style-type: none"> • Sprawdzić, czy urządzenie jest podłączone do źródła zasilania. • Sprawdzić, czy wszystkie elementy są poprawnie zamocowane.
Wyciskarka przestała działać podczas normalnej pracy.	<ul style="list-style-type: none"> • Doszło do zatkania filtra i ślimaka. • Składniki nie zostały pokrojone na wystarczająco małe kawałki. 	<ul style="list-style-type: none"> • Nacisnąć przycisk biegu wstecznego i przytrzymać go przez 3-5 sekund. Powtórzyć proces 2-3 razy – do momentu, aż składniki zatykające filtr/ślimak zostaną usunięte. • Nie próbować na siłę otwierać pokrywy. • Wyłączyć urządzenie, wyjąć wtyczkę z gniazdka i zdjąć pokrywę. Sprawdzić, czy nie doszło do zatkania urządzenia. W razie konieczności usunąć składniki zatykające wyciskarkę i kontynuować wyciskanie soku.
	<ul style="list-style-type: none"> • Doszło do przeciążenia lub przegrzania wyciskarki ze względu na nadmierną ilość składników. 	<ul style="list-style-type: none"> • Wyłączyć wyciskarkę, wyjąć wtyczkę z gniazdka i rozmontować urządzenie. Usunąć składniki z wyciskarki i ponownie ją zmontować. • Podłączyć urządzenie do prądu, nacisnąć przycisk resetowania  i przytrzymać go przez 1-2 sekundy, a następnie w zwykły sposób rozpocząć wyciskanie soku.
Spod miski wycieka sok.	<ul style="list-style-type: none"> • Korek zamykający wylot miąższu nie został zamocowany lub obłuzował się podczas pracy wyciskarki. 	<ul style="list-style-type: none"> • Sprawdzić, czy korek zamykający wylot miąższu jest poprawnie założony.
Z wylotu soku nie wypływa sok.	<ul style="list-style-type: none"> • Korek zapobiegający wyciekaniu jest zamknięty. 	<ul style="list-style-type: none"> • Wyjąć korek i pozwolić, by sok wypływał do pojemnika na sok.
W soku znajduje się zbyt dużo miąższu.	<ul style="list-style-type: none"> • Filtr lub ślimak są zatkane. • Sok wyciskany jest z bardzo włóknistych owoców lub warzyw. 	<ul style="list-style-type: none"> • Składniki – w szczególności składniki włókniste – należy pokroić na mniejsze kawałki, aby zapobiec owijaniu się włókien wokół ślimaka. • Użyć sitka, aby precedzić sok. Po wyciśnięciu soku z 1 kg warzyw/owoców opróżnić wyciskarkę.
Obsada z wycierakiem nie kręci się.	<ul style="list-style-type: none"> • Filtr lub ślimak nie zostały prawidłowo założone. 	<ul style="list-style-type: none"> • Sprawdzić, czy wyciskarka została prawidłowo zmontowana.
Podczas pracy wyciskarki słychać piszczący dźwięk.	<ul style="list-style-type: none"> • Obsada z wycierakiem trze o miskę. 	<ul style="list-style-type: none"> • Działanie normalne. • Nie dopuszczać, by wyciskarka pracowała pusta.
Na elementach wyciskarki powstają plamy.	<ul style="list-style-type: none"> • Naturalne przebarwienia powodowane przez pewne składniki. 	<ul style="list-style-type: none"> • Pocieranie plam szmatką umoczoną w oleju roślinnym pomoże je usunąć.

Ελληνικά

Ξεδιπλώστε την μπροστινή σελίδα όπου παρέχεται η εικονογράφηση

ασφάλεια

- Διαβάστε προσεκτικά τις οδηγίες και φυλάξτε τις για μελλοντική αναφορά.
- Αφαιρέστε τη συσκευασία και τυχόν ετικέτες.
- Εάν το βύσμα ή το καλώδιο υποστεί ζημιά, πρέπει, για λόγους ασφαλείας, να αντικατασταθεί από την Kenwood ή από εξουσιοδοτημένο τεχνικό της Kenwood προκειμένου να αποφευχθεί ενδεχόμενος κίνδυνος.
- **Μην χρησιμοποιείτε τον αποχυμωτή εάν έχει χαλάσει το φίλτρο.**
- Μην τοποθετείτε ποτέ τη μονάδα του μοτέρ, το καλώδιο τροφοδοσίας ή το φινις μέσα σε νερό – μπορεί να πάθετε ηλεκτροπληξία.
- Θέστε τη συσκευή εκτός λειτουργίας και αποσυνδέστε από την πρίζα:
 - πριν προσαρμόσετε ή αφαιρέσετε εξαρτήματα
 - πριν από τον καθαρισμό
 - μετά τη χρήση.
- Μην χρησιμοποιείτε ποτέ χαλασμένο αποχυμωτή. Στείλτε τον για έλεγχο ή επισκευή: βλ. «σέρβις και εξυπηρέτηση πελατών».
- Χρησιμοποιείτε μόνο τον ωστήρα που παρέχεται. Μην βάζετε ποτέ τα δάχτυλά σας μέσα στο σωλήνα τροφοδοσίας. Να αποσυνδέετε τον αποχυμωτή από την πρίζα και να αφαιρείτε το καπάκι προτού αποφράξετε το σωλήνα τροφοδοσίας.
- Προτού αφαιρέσετε το καπάκι, να θέσετε τη συσκευή εκτός λειτουργίας και να περιμένετε μέχρις ότου σταματήσει το φίλτρο να κινείται.
- Μην γεμίζετε υπερβολικά το σωλήνα τροφοδοσίας ούτε να ασκείτε υπερβολική δύναμη για να πιέσετε τα τρόφιμα μέσα στο σωλήνα τροφοδοσίας, καθώς μπορεί να προκαλέσετε βλάβη στον αποχυμωτή.

- Μην επεξεργάζεστε κατεψυγμένα φρούτα ή λαχανικά. Αφήστε τα να ξεπαγώσουν προτού τα χρησιμοποιήσετε.
- Μην επεξεργάζεστε αποξηραμένα ή σκληρά υλικά, όπως δημητριακά, φρούτα με σκληρούς σπόρους ή πάγο, καθώς μπορεί να προκαλέσουν βλάβη στον αποχυμωτή.
- Μην αγγίζετε τα κινούμενα μέρη.
- Μην αφήνετε ποτέ τον αποχυμωτή να λειτουργεί χωρίς επίβλεψη.
- Μην χρησιμοποιήσετε ποτέ μη εγκεκριμένο εξάρτημα.
- Μην επεξεργαστείτε ποτέ κατεψυγμένα υλικά, τα οποία έχουν κολλήσει μεταξύ τους λόγω της ψύξης. Σπάστε τα σε κομμάτια προτού τα επεξεργαστείτε.
- Το εξάρτημα για σορμπέ δεν είναι κατάλληλο για να επεξεργάζεστε παγάκια.
- Τα παιδιά θα πρέπει να επιβλέπονται έτσι ώστε να διασφαλίζεται ότι δεν παίζουν με τη συσκευή.
- Αυτή η συσκευή δεν πρέπει να χρησιμοποιείται από παιδιά. Φυλάσσετε τη συσκευή και το καλώδιό της μακριά από παιδιά.
- Η κακή χρήση της συσκευής σας μπορεί να προκαλέσει τραυματισμό.
- Μην αφήνετε το καλώδιο τροφοδοσίας να ακουμπά σε θερμές επιφάνειες ή να κρέμεται σε μέρη όπου θα μπορούσε να το πιάσει κάποιο παιδί.
- Οι συσκευές μπορούν να χρησιμοποιούνται από άτομα με μειωμένες σωματικές, αισθητηριακές ή νοητικές ικανότητες ή έλλειψη πείρας και γνώσης, εφόσον βρίσκονται υπό επίβλεψη ή τους έχουν δοθεί οδηγίες για την ασφαλή χρήση της συσκευής και εφόσον κατανοούν τους σχετικούς κινδύνους.
- Να χρησιμοποιείτε τη συσκευή μόνο για την οικιακή χρήση για την οποία προορίζεται. Η Kenwood δεν θα φέρει καμία ευθύνη εάν η συσκευή χρησιμοποιηθεί με ακατάλληλο τρόπο ή σε περίπτωση μη συμμόρφωσης με αυτές τις οδηγίες.

Καθαρισμός

- Μονάδα μοτέρ - Σκουπίστε με υγρό πανί και μετά στεγνώστε. Μην βυθίζετε σε νερό.
- Μην καθαρίζετε το στόμιο εξόδου πολτού ή το στόμιο φίλτρου με αιχμηρά αντικείμενα, όπως η μύτη ενός μαχαιριού, διότι θα καταστρέψετε το μπολ. Να χρησιμοποιείτε το άκρο της λαβής από το βουρτσάκι καθαρισμού για να καθαρίζετε τα στόμια.
- Για να καθαρίσετε το φίλτρο, να χρησιμοποιείτε το βουρτσάκι που παρέχεται με τη συσκευή. Για καλύτερα αποτελέσματα, να ξεπλένετε τη συσκευή κάτω από τη βρύση και να βουρτσίζετε έως ότου καθαρίσει εντελώς.

προτού συνδέσετε τη συσκευή στην πρίζα

- Βεβαιωθείτε ότι η παροχή ρεύματος είναι ίδια με αυτή που αναγράφεται στο κάτω μέρος της συσκευής.
- **ΠΡΟΕΙΔΟΠΟΙΗΣΗ: ΑΥΤΗ Η ΣΥΣΚΕΥΗ ΠΡΕΠΕΙ ΝΑ ΕΙΝΑΙ ΓΕΙΩΜΕΝΗ.**
- Αυτή η συσκευή συμμορφώνεται με τον Κανονισμό ΕΚ 1935/2004 σχετικά με τα υλικά και τα αντικείμενα που προορίζονται να έρθουν σε επαφή με τρόφιμα.











πριν από την πρώτη χρήση

Πλύνετε τα μέρη: βλ. «φροντίδα και καθαρισμός».

επεξήγηση συμβόλων

- ① ωστήρας
- ② καπάκι με χοάνη
- ③ εξάρτημα αποχύμωσης
- ④ υποδοχή φίλτρου
- ⑤ περιστρεφόμενη βάση ελαστικών λεπίδων
- ⑥ μπολ παρασκευής χυμού
- ⑦ στόμιο εξόδου πολτού
- ⑧ συλλέκτης πολτού
- ⑨ μονάδα μοτέρ
- ⑩ στόμιο εξόδου χυμού
- ⑪ στόμιο που εμποδίζει το στάξιμο
- ⑫ κουμπί επανερροποίησης
- ⑬ διακόπτης ενεργοποίησης/απενεργοποίησης/ανάστροφης λειτουργίας
- ⑭ κανάτα χυμού
- ⑮ σουρωτήρι με κλιπ
- ⑯ βουρτσάκι καθαρισμού
- ⑰ εξάρτημα για σορμπέ (εάν παρέχεται)

πώς χρησιμοποιείται ο αποχυμωτής σας

- 1 Προσαρμόστε το εξάρτημα συγκράτησης πολτού **(A)** στο άνοιγμα που υπάρχει στο κάτω μέρος του μπολ παρασκευής χυμού **(C)** και πιέστε προς τα μέσα έως ότου ασφαλίσει **(B)**.
- 2 Προσαρμόστε το μπολ παρασκευής χυμού **(C)** στη μονάδα μοτέρ ευθυγραμμίζοντας το  που εμφανίζεται στο πλάι του μπολ με το  επάνω στη μονάδα μοτέρ **(C)**. Για να ασφαλίσει το μπολ στρέψτε το δεξιόστροφα έως ότου το  ευθυγραμμιστεί με το  που υπάρχει στη μονάδα μοτέρ **(D)**.
- 3 Τοποθετήστε την υποδοχή φίλτρου **(4)** στη βάση ελαστικών λεπίδων **(5)** **(E)**.
- 4 Πιέστε τη βάση ελαστικών λεπίδων μέσα στο μπολ παρασκευής χυμού και ευθυγραμμίστε το  με το  που υπάρχει στο επάνω μέρος της μονάδας μοτέρ **(F)**. Βεβαιωθείτε ότι η υποδοχή φίλτρου είναι ασφαλισμένη στη θέση της.
- 5 Τοποθετήστε το εξάρτημα αποχύμωσης **(3)** στην υποδοχή φίλτρου και πιέστε προς τα κάτω για να ασφαλίσει **(G)**. **Σημείωση: το καπάκι δεν μπορεί να στερεωθεί εάν δεν έχετε πιέσει το εξάρτημα αποχύμωσης εντελώς προς τα κάτω.**
- 6 Προσαρμόστε το καπάκι **(2)** επάνω στη μονάδα διασφαλίζοντας ότι το  ευθυγραμμίζεται με το  που υπάρχει στο επάνω μέρος της μονάδας μοτέρ **(H)**. Στη συνέχεια, στρέψτε το καπάκι δεξιόστροφα έως ότου ασφαλίσει στη θέση του με τον χαρακτηριστικό ήχο «κλικ» και το  ευθυγραμμιστεί με το  που υπάρχει στο επάνω

μέρος της μονάδας μετρή **(I)**. Τοποθετήστε τον ωστήρα τροφίμων ① μέσα στο σωλήνα τροφοδοσίας.

7 Τοποθετήστε τον συλλέκτη πολτού ⑧ κάτω από το στόμιο εξόδου πολτού ⑦ και τοποθετήστε την κανάτα χυμού ⑭ κάτω από το στόμιο εξόδου χυμού ⑩. Βεβαιωθείτε ότι το στόμιο που εμποδίζει το στάξιμο ⑪ είναι ανοικτό **(J)** προτού παρασκευάσετε χυμό.

- Υπάρχει σουρωτήρι με κλιπ ⑮, το οποίο μπορείτε να χρησιμοποιήσετε εάν θέλετε χυμό χωρίς κομματάκια φρούτων ή λαχανικών και θα πρέπει να το αδειάζετε όταν γεμίζει ή μετά από κάθε 1 kg χυμού που φτιάχνετε.
- Χρησιμοποιείτε τον πίνακα συνιστώμενης χρήσης ως οδηγό για να στύβετε διάφορα φρούτα και λαχανικά.

8 Θέστε τη συσκευή σε λειτουργία ⑬ και στρώστε τα τρόφιμα αργά προς τα κάτω με τον ωστήρα. Σημείωση: Η βάση ελαστικών λεπίδων είναι σχεδιασμένη για να περιστρέφεται κατά τη λειτουργία.

- Για τη μέγιστη ποσότητα χυμού, να στρώχνετε πάντα τα τρόφιμα αργά προς τα κάτω χρησιμοποιώντας τον ωστήρα. Μην ασκείτε υπερβολική δύναμη, καθώς τα τρόφιμα πρέπει να έλκονται προς τα κάτω από το εξάρτημα αποχύμωσης.

- Εάν τα τρόφιμα σφηνώσουν στο σωλήνα τροφοδοσίας ή στο εξάρτημα αποχύμωσης και ο αποχυμωτής σταματήσει να λειτουργεί, γυρίστε τον διακόπτη στο «O» (απενεργοποίηση). Στη συνέχεια, πατήστε και κρατήστε πατημένο το κουμπί ανάστροφης λειτουργίας «R» μέχρις ότου ξεκολλήσουν τα τρόφιμα. Αφού ξεκολλήσουν τα τρόφιμα, μπορείτε να ξεκινήσετε πάλι την παρασκευή χυμού.

9 Αφού προσθέσετε και το τελευταίο κομμάτι τροφίμου, αφήστε τον αποχυμωτή σε λειτουργία, ώστε να απομακρυνθεί ο χυμός από το μπολ παρασκευής χυμού. Ο χρόνος που απαιτείται διαφέρει ανάλογα με το φρούτο και την πυκνότητα του χυμού που φτιάχνετε.

10 Θέστε τη συσκευή εκτός λειτουργίας και περιμένετε έως ότου η ροή του χυμού μειωθεί σε λίγες αραιές σταγόνες. Στη συνέχεια, τοποθετήστε το στόμιο που εμποδίζει το στάξιμο ① στη θέση **(K)** προτού αφαιρέσετε την κανάτα.

Εάν αντιμετωπίσετε οποιαδήποτε προβλήματα σχετικά με τη λειτουργία του αποχυμωτή σας, ανατρέξτε στην ενότητα αντιμετώπισης προβλημάτων.

συμβουλές και υποδείξεις για τον αποχυμωτή

- Να πλένετε καλά όλα τα φρούτα και τα λαχανικά, πριν από το στύψιμο.
- Για να παρασκευάζεται όσο το δυνατόν περισσότερος χυμός, να τοποθετείτε κάθε φορά μικρές ποσότητες στο σωλήνα τροφοδοσίας και να τις στρώχνετε σιγά-σιγά προς τα κάτω.
- Τα σκληρά τρόφιμα είναι καλύτερα να στύβονται όταν βρίσκονται σε θερμοκρασία δωματίου.
- Δεν χρειάζεται να αφαιρέτε τις λεπτές φλούδες. Να αφαιρέτε μόνο τις χοντρές φλούδες που δεν τρώγονται, όπως η φλούδα του πορτοκαλιού, του ανανά, του πεπονιού και του ωμού παντζαριού.
- Να χρησιμοποιείτε φρέσκα φρούτα και λαχανικά επειδή είναι πιο ζουμερά.
- Να αφαιρέτε τα κουκούτσια και τα σκληρά σπόρια από τα κεράσια, τα δαμάσκηνα, κ.λπ.
- Οι βιταμίνες αλλοιώνονται – όσο πιο σύντομα πίνετε τον χυμό σας, τόσο περισσότερες βιταμίνες προσλαμβάνετε.
- Εάν χρειαστεί να φυλάξετε το χυμό για λίγες ώρες, βάλτε τον στο ψυγείο. Θα διατηρηθεί καλύτερα εάν προσθέσετε λίγες σταγόνες χυμό λεμονιού.

Υγιεινές συμβουλές

- Μην πίνετε περισσότερο από τρία ποτήρια των 230 ml χυμό την ημέρα, εκτός εάν έχετε συνηθίσει σε αυτή την ποσότητα.
- Πριν δώσετε χυμό σε παιδιά, να τον αραιώνετε με ίση ποσότητα νερού.
- Οι χυμοί από σκούρα πράσινα (μπρόκολο, σπανάκι κ.λπ.) ή σκούρα κόκκινα (παντζάρια, κόκκινο λάχανο κ.λπ.) λαχανικά είναι εξαιρετικά δυνατά, γι' αυτό να τους αραιώνετε πάντα.
- Οι χυμοί φρούτων έχουν υψηλή περιεκτικότητα σε Φρουκτόζη (ζάχαρη των φρούτων), γι' αυτό όσοι πάσχουν από διαβήτη ή έχουν χαμηλή τιμή σακχάρου στο αίμα πρέπει να αποφεύγουν να πίνουν μεγάλες ποσότητες.

εξάρτημα για σορμπέ (εάν παρέχεται)

- **Να αφήνετε τα κατεψυγμένα τρόφιμα να ξεπαγώνουν για 5-10 λεπτά προτού τα επεξεργαστείτε. (Ο χρόνος απόψυξης που απαιτείται εξαρτάται από τον χρόνο φύλαξης των υλικών στην κατάψυξη.)**

1 Συναρμολογήστε τα μέρη σύμφωνα με τις οδηγίες στην ενότητα «πώς χρησιμοποιείται ο αποχυμωτής σας»

- 2 Τοποθετήστε το εξάρτημα για σορμπέ ⑰ αντί για τη βάση ελαστικών λεπίδων ⑤ και την υποδοχή φίλτρου ④.
- 3 Βεβαιωθείτε ότι το στόμιο που εμποδίζει το στάξιμο ⑱ είναι ανοικτό (J) προτού παρασκευάσετε χυμό.
- 4 Αφού έχετε προσθέσει και το τελευταίο κομμάτι τροφίμου, περιμένετε έως ότου βγει όλος ο χυμός που παρασκευάστηκε από τον αποχυμωτή, προτού θέσετε τη συσκευή εκτός λειτουργίας.

συμβουλές και υποδείξεις για το εξάρτημα για σορμπέ

- Να αφαιρείτε τις σκληρές φλούδες και τα σπόρια από τα υλικά προτού τα καταψύξετε.
- Να κόβετε φρούτα όπως μήλα, πορτοκάλια και ακτινίδια, σε κομμάτια, ώστε να χωράνε στον σωλήνα τροφοδοσίας, προτού τα καταψύξετε. Να καταψύχετε το κάθε κομμάτι χωριστά, ώστε να μην κολλήσουν τα κομμάτια μεταξύ τους.
- Να σπάτε σε κομμάτια τα υλικά που έχουν κολλήσει μεταξύ τους λόγω της ψύξης, προτού τα επεξεργαστείτε.
- Επεξεργαστείτε παγάκια γιαουρτιού μαζί με φρούτα της επιλογής σας για να φτιάξετε ένα κρεμώδες «παγωμένο επιδόρπιο».

πίνακας συνιστώμενης χρήσης		
Φρούτο/Λαχανικό	Προετοιμασία	Συμβουλές και υποδείξεις
Μήλα	Κόβετε σε κομμάτια που χωρούν στο σωλήνα τροφοδοσίας.	Για να παρασκευάζεται όσο το δυνατόν περισσότερος χυμός, είναι προτιμότερο να στύβετε τα σκληρά τρόφιμα όταν βρίσκονται σε θερμοκρασία δωματίου.
Καρότα	Κόβετε σε κομμάτια που χωρούν στο σωλήνα τροφοδοσίας.	
Ανανάς	Αφαιρείτε τα φύλλα και το κοτσάνι, κόβοντας το επάνω και το κάτω μέρος. Κόβετε κατά μήκος.	Για να μην φράζει το φίλτρο, καθαρίζετε το μετά από κάθε μεγάλο ανανά.
Σταφύλια χωρίς κουκούτσι	Αφαιρείτε τα κοτσάνια.	Στύβετε λίγα τη φορά για να παρασκευάζεται όσο το δυνατόν περισσότερος χυμός.
Ντομάτες	Κόβετε σε κομμάτια που χωρούν στο σωλήνα τροφοδοσίας.	Παρασκευάζεται πηχτός πολτός, και όχι χυμός χωρίς κομματάκια φρούτων ή λαχανικών.
Μάνγκο	Αφαιρείτε τη σκληρή φλούδα και τα κουκούτσια.	Ο χυμός που παρασκευάζεται είναι πολύ πηχτός.
Πεπόνια	Αφαιρείτε τη σκληρή φλούδα.	–
Ακτινίδια	Κόβετε σε κομμάτια που χωρούν στο σωλήνα τροφοδοσίας.	–
Μαλακά μούρα (σμέουρα, βατόμουρα κ.λπ.)	Τα στύβετε ολόκληρα.	Στύβετε λίγα τη φορά για να παρασκευάζεται όσο το δυνατόν περισσότερος χυμός.
Πιο σκληρά μούρα (κράνα κ.λπ.)		
Παντζάρια (ωμά)	Αφαιρείτε τα φύλλα και τα ξεφλουδίζετε.	–
Φυλλώδη λαχανικά (σπανάκι, λαχανίδα, σιταρόχορτο κ.λπ.)	Συμπύψετε τα φύλλα σε ένα ματσάκι.	–
Σέλινο	Το στύβετε ολόκληρο.	–

Φρούτο/Λαχανικό	Προετοιμασία	Συμβουλές και υποδείξεις
Αγγούρι	Κόβετε σε κομμάτια που χωρούν στο σωλήνα τροφοδοσίας.	–
Εσπεριδοειδή – Πορτοκάλια	Ξεφλουδίζετε και αφαιρείτε τις λευκές ίνες.	–
Φρούτα με κουκούτσια ή σκληρά σπόρια (νεκταρίνια, δαμάσκηνα, κεράσια κ.λπ.)	Αφαιρείτε τα κουκούτσια ή τα σκληρά σπόρια πριν από το σύψιμο.	–
Ρόδια	Ανοίγετε το φρούτο χαράζοντας τη φλούδα και κόβοντάς το στη μέση. Βυθίζετε το φρούτο σε ένα μεγάλο μπολ με κρύο νερό και αφαιρείτε τους σπόρους από τη σάρκα (με αυτόν τον τρόπο διαχωρίζονται οι σπόροι που βυθίζονται στο κάτω μέρος του μπολ, ενώ η λευκή σάρκα επιπλέει στην επιφάνεια).	–

φροντίδα και καθαρισμός

- Απενεργοποιείτε, αποσυνδέετε από την πρίζα και αποσυναρμολογείτε πάντα τον αποχυμωτή προτού τον καθαρίσετε.
- Ενδέχεται να αλλοιωθεί το χρώμα ορισμένων εξαρτημάτων όταν χρησιμοποιείτε υλικά, όπως το καρότο ή τα φυλλώδη λαχανικά. Όταν καθαρίζετε όλα τα εξαρτήματα αμέσως μετά από κάθε χρήση βοηθά ώστε να μειώνονται οι λεκέδες.
- Μην καθαρίζετε το στόμιο εξόδου πολτού ή το στόμιο φίλτρου με αιχμηρά αντικείμενα, όπως η μύτη ενός μαχαιριού, διότι θα καταστρέψετε το μπολ. Να χρησιμοποιείτε το άκρο της λαβής από το βουρτσάκι καθαρισμού για να καθαρίζετε τα στόμια.

μονάδα μοτέ

- Σκουπίστε με υγρό πανί και μετά στεγνώστε.
- Μην βυθίζετε σε νερό.

φίλτρο

- Για να αφαιρείτε τη σάρκα και τις ίνες, να τοποθετείτε το στόμιο που εμποδίζει το στάξιμο στην κλειστή θέση. Θέστε τον αποχυμωτή σε λειτουργία και ριζτε περίπου 300 ml νερό μέσα στο σωλήνα τροφοδοσίας. Αφήστε τον αποχυμωτή να λειτουργήσει επί 20 δευτερόλεπτα περίπου, τοποθετήστε την κανάτα χυμού κάτω από το στόμιο εξόδου χυμού και ανοίξτε το στόμιο που εμποδίζει το στάξιμο ώστε να τρέξει το νερό.
- Να καθαρίζετε πάντα την υποδοχή φίλτρου μετά το σύψιμο.

- Για να καθαρίσετε το φίλτρο, να χρησιμοποιείτε το βουρτσάκι που παρέχεται με τη συσκευή. Για καλύτερα αποτελέσματα, να ξεπλύνετε τη συσκευή κάτω από τη βρύση και να βουρτσίζετε έως ότου καθαρίσει εντελώς.

βάση ελαστικών λεπίδων

- Μπορείτε να αφαιρείτε τις ελαστικές λεπίδες από την υποδοχή φίλτρου για να τις καθαρίζετε (**L**). Για να τις συναρμολογήσετε, εισαγάγετε τις επάνω/κάτω ελαστικές λεπίδες στο κενό της υποδοχής φίλτρου και ασφαλίστε (**M**). Βεβαιωθείτε ότι οι ελαστικές λεπίδες έχουν τοποθετηθεί πάλι σωστά στη θέση τους προτού συναρμολογήσετε τον αποχυμωτή.

σέρβις και εξυπηρέτηση πελατών

- Εάν αντιμετωπίζετε προβλήματα με τη λειτουργία της συσκευής σας, προτού ζητήσετε βοήθεια ανατρέξτε στην ενότητα «οδηγός αντιμετώπισης προβλημάτων» του βιβλίου οδηγιών ή επισκεφθείτε τη διαδικτυακή τοποθεσία www.kenwoodworld.com.
- Έχετε υπ' όψιν ότι το προϊόν καλύπτεται από εγγύηση, η οποία είναι σύμφωνη με όλες τις νομικές διατάξεις που αφορούν τυχόν υφιστάμενη εγγύηση και δικαιώματα καταναλωτών στη χώρα στην οποία αγοράστηκε το προϊόν.

- Εάν το προϊόν Kenwood που έχετε αγοράσει δυσλειτουργεί ή βρείτε τυχόν ελαττώματα, στείλτε το ή παραδώστε το σε εξουσιοδοτημένο Κέντρο Σέρβις της KENWOOD. Για ενημερωμένα στοιχεία σχετικά με το πλησιέστερο εξουσιοδοτημένο Κέντρο Σέρβις της KENWOOD, επισκεφθείτε τη διαδικτυακή τοποθεσία www.kenwoodworld.com ή τη διαδικτυακή τοποθεσία που αφορά συγκεκριμένα τη χώρα σας.
- Σχεδιάστηκε και αναπτύχθηκε από την Kenwood στο Ηνωμένο Βασίλειο.
- Κατασκευάστηκε στην Κίνα.



ΣΗΜΑΝΤΙΚΕΣ ΠΛΗΡΟΦΟΡΙΕΣ ΓΙΑ ΤΗ ΣΩΣΤΗ ΑΠΟΡΡΙΨΗ ΤΟΥ ΠΡΟΪΟΝΤΟΣ ΣΥΜΦΩΝΑ ΜΕ ΤΗΝ ΕΥΡΩΠΑΪΚΗ ΟΔΗΓΙΑ ΣΧΕΤΙΚΑ ΜΕ ΤΑ ΑΠΟΒΛΗΤΑ ΗΛΕΚΤΡΙΚΟΥ ΚΑΙ ΗΛΕΚΤΡΟΝΙΚΟΥ ΕΞΟΠΛΙΣΜΟΥ (ΑΗΗΕ)

Στο τέλος της ωφέλιμης ζωής του, το προϊόν δεν πρέπει να απορρίπτεται με τα αστικά απορρίμματα. Πρέπει να απορριφθεί σε ειδικά κέντρα διαφοροποιημένης συλλογής απορριμμάτων που ορίζουν οι δημοτικές αρχές ή στους φορείς που παρέχουν αυτήν την υπηρεσία. Η χωριστή απόρριψη μιας οικιακής ηλεκτρικής συσκευής επιτρέπει την αποφυγή πιθανών αρνητικών συνεπειών για το περιβάλλον και την υγεία από την ακατάλληλη απόρριψη και επιτρέπει την ανακύκλωση των υλικών από τα οποία αποτελείται ώστε να επιτυγχάνεται σημαντική εξοικονόμηση ενέργειας και πόρων. Για την επισήμανση της υποχρεωτικής χωριστής απόρριψης οικιακών ηλεκτρικών συσκευών, το προϊόν φέρει το σήμα του διαγραμμένου τροχοφόρου κάδου απορριμμάτων.

οδηγός αντιμετώπισης προβλημάτων

Πρόβλημα	Αιτία	Λύση
Ο αποχυμωτής δεν ενεργοποιείται/δεν λειτουργεί.	<ul style="list-style-type: none"> • Δεν υπάρχει ρεύμα. • Το μπολ παρασκευής χυμού δεν είναι σωστά ευθυγραμμισμένο στη μονάδα μοτέρ ή το καπάκι δεν έχει ασφαλίσει σωστά. 	<ul style="list-style-type: none"> • Βεβαιωθείτε ότι η συσκευή είναι στην πρίζα. • Ελέγξτε εάν έχουν τοποθετηθεί σωστά όλα τα μέρη.
Ο αποχυμωτής σταμάτησε κατά τη διάρκεια της κανονικής λειτουργίας.	<ul style="list-style-type: none"> • Το φίλτρο και το εξάρτημα αποχύμωσης έχουν φράξει. • Τα τρόφιμα δεν έχουν κοπεί σε αρκετά μικρά κομμάτια. 	<ul style="list-style-type: none"> • Πιέστε το κουμπί ανάστροφης λειτουργίας για 3-5 δευτερόλεπτα. Επαναλάβετε τη διαδικασία 2-3 φορές έως ότου ξεκολλήσουν τα τρόφιμα. • Μην επιχειρήσετε να ανοίξετε το καπάκι ασκώντας δύναμη. • Θέστε τη συσκευή εκτός λειτουργίας, αποσυνδέστε την από την πρίζα και αφαιρέστε το καπάκι. Ελέγξτε εάν η συσκευή έχει φράξει. Αφαιρέστε τα τρόφιμα εάν είναι απαραίτητο και συνεχίστε το στύψιμο.
	<ul style="list-style-type: none"> • Ο αποχυμωτής υπερφορτώθηκε ή υπερθερμάνθηκε λόγω μεγάλης ποσότητας. 	<ul style="list-style-type: none"> • Θέστε εκτός λειτουργίας, αποσυνδέστε από την πρίζα και αποσυναρμολογήστε τον αποχυμωτή. Αδειάστε και συναρμολογήστε πάλι τον αποχυμωτή. • Συνδέστε στην πρίζα και πατήστε το κουμπί επανενεργοποίησης «reset» , κρατήστε το πατημένο για 1-2 δευτερόλεπτα και ξεκινήστε πάλι τη λειτουργία ως συνήθως.
Ο χυμός στάζει κάτω από το μπολ.	<ul style="list-style-type: none"> • Δεν έχει τοποθετηθεί το εξάρτημα συγκράτησης πολτού ή έχει χαλαρώσει κατά τη λειτουργία. 	<ul style="list-style-type: none"> • Ελέγξτε εάν το εξάρτημα συγκράτησης πολτού εφαρμόζει σωστά.
Ο χυμός δεν ρέει από το στόμιο εξόδου χυμού.	<ul style="list-style-type: none"> • Το στόμιο που εμποδίζει το στάξιμο είναι κλειστό. 	<ul style="list-style-type: none"> • Αφαιρέστε το στόμιο και αφήστε τον χυμό να τρέξει μέσα στο δοχείο χυμού.
Ο χυμός περιέχει μεγάλη ποσότητα πολτού.	<ul style="list-style-type: none"> • Το φίλτρο και το εξάρτημα αποχύμωσης έχουν φράξει. • Τα φρούτα ή τα λαχανικά που στύβονται έχουν πολλές ίνες. 	<ul style="list-style-type: none"> • Κόβετε τα τρόφιμα, ειδικά τα τρόφιμα με ίνες, σε μικρότερα κομμάτια ώστε οι ίνες να μην τυλίγονται γύρω από το εξάρτημα αποχύμωσης. • Χρησιμοποιείτε το σουρωτήρι με κλιπ, εάν θέλετε πιο λείο χυμό. Να το αδειάζετε μετά το στύψιμο ενός 1 kg φρούτων ή λαχανικών.
Η βάση ελαστικών λεπίδων δεν περιστρέφεται.	<ul style="list-style-type: none"> • Το φίλτρο ή το εξάρτημα αποχύμωσης δεν έχουν τοποθετηθεί σωστά. 	<ul style="list-style-type: none"> • Ελέγξτε και βεβαιωθείτε ότι ο αποχυμωτής έχει συναρμολογηθεί σωστά.
Ακούγεται τρίξιμο κατά το στύψιμο.	<ul style="list-style-type: none"> • Δημιουργείται τριβή ανάμεσα στη βάση ελαστικών λεπίδων και στο μπολ. 	<ul style="list-style-type: none"> • Φυσιολογική λειτουργία. • Μην χρησιμοποιείτε τον αποχυμωτή όταν είναι άδειος.
Τα εξαρτήματα που χρησιμοποιούνται στο στύψιμο έχουν λεκιάσει.	<ul style="list-style-type: none"> • Οφείλεται στις φυσικές χρωστικές ουσίες των τροφίμων. 	<ul style="list-style-type: none"> • Για να αφαιρέσετε λεκέδες από φρούτα και λαχανικά, τρίψτε με ένα πανί εμποτισμένο με φυτικό λάδι.

Slovenčina

Otvorte ilustrácie z titulnej strany.

bezpečnosť

- Pozorne si prečítajte tieto inštrukcie a uchovajte si ich pre budúcu potrebu.
- Odstráňte všetky obaly a štítky.
- Ak sú zástrčka alebo kábel poškodené, musia sa byť z bezpečnostných dôvodov vymenené spoločnosťou Kenwood alebo autorizovaným opravárom Kenwood, aby sa zabránilo nebezpečenstvu.
- **Nepoužívajte tento odšťavovač, ak je poškodený filter.**
- Pohonnú jednotku, elektrickú šnúru ani jej zástrčku nikdy nekladajte do vody – mohol by vás zasiahnuť elektrický prúd.
- Odšťavovač vypnite a odpojte z elektrickej siete:
 - pred zakladaním alebo vyberaním jeho súčastí,
 - pred čistením,
 - po použití.
- Nikdy nepoužívajte tento odšťavovač, ak je poškodený. V takom prípade ho dajte skontrolovať alebo opraviť: prečítajte si časť „servis a starostlivosť o zákazníkov“.
- Používajte len dodaný posúvač. Nikdy nekladajte do plniacej trubice prsty. Pred odblokovaním plniacej trubice odpojte odšťavovač z elektrickej siete a vyberte z neho večo.
- Pred vybratím veka odšťavovač vypnite a počkajte, kým sa nezastaví filter.
- Plniacu trubicu neprepĺňajte a pri tlačení na potraviny v plniacej trubici nepoužívajte nadmernú silu – odšťavovač by ste tým mohli poškodiť.
- Neodšťavujte mrazené ovocie ani mrazenú zeleninu. Pred odšťavením ich vždy rozmrazte.
- V tomto odšťavovači nespracovávajúte sušené ani tvrdé zložky, ako sú obilie, ovocie s tvrdými jadierkami či ľad, lebo by ho to mohlo poškodiť.

- Nedotýkajte sa pohyblivých súčastí.
- Nikdy nenechávajte tento odšťavovač bez dohľadu, keď je zapnutý.
- Nikdy nepoužívajte neschválené príslušenstvo.
- Nikdy nespracovávajúce mrazené zložky, ktoré sa počas mrazenia sformovali do pevnej hmoty. Takú hmotu najprv rozdrobte a až potom ju spracovávajúce.
- Príslušenstvo na prípravu ovocnej drene nie je vhodné na spracovávanie kociek ľadu.
- Deti musia byť pod dohľadom, aby sa zabezpečilo to, že sa nebudú s týmto zariadením hrať.
- Deti toto zariadenie nesmú používať. Toto zariadenie a jeho elektrickú šnúru držte mimo dosahu detí.
- Nesprávne používanie tohto zariadenia môže spôsobiť zranenie.
- Nedovoľte, aby sa elektrická šnúra dotýkala horúcich povrchov alebo aby visela smerom nadol tak, že by ju mohlo chytiť dieťa.
- Osoby, ktoré majú znížené fyzické, senzorické alebo mentálne schopnosti, majú o takýchto zariadeniach málo vedomostí alebo majú s takýmito zariadeniami málo skúseností, môžu toto zariadenie používať len pod dohľadom alebo po poučení o jeho bezpečnej obsluhu, pričom musia rozumieť súvisiacim rizikám.
- Toto zariadenie používajte len v domácnosti na stanovený účel. Spoločnosť Kenwood nepreberie žiadnu zodpovednosť za následky nesprávneho používania zariadenia, ako ani za následky nerešpektovania týchto inštrukcií.

Čistenie

- Pohonná jednotka - Čistite ju zvlhčenou utierkou a potom osušte. Neponárajte ju do vody.
- Otvory na výpusť dužiny a šťavy nečistite ostrými špicatými predmetmi, ako je napríklad nôž a jeho koniec, aby ste nepoškodili odšťavovací nádobu. Používajte na to koniec rukoväte kefky na čistenie.

- Na čistenie filtra používajte dodanú kefku. Najprv ho opláchnite vodou a potom ho vyčistite kefkou.

pred zapnutím zariadenia

- Overtre si, či vaša elektrická sieť má také isté parametre, aké sú uvedené na spodnej strane zariadenia.
- **UPOZORNENIE: TOTO ZARIADENIE MUSÍ BYŤ UZEMNENÉ.**
- Toto zariadenie spĺňa požiadavky nariadenia Európskeho parlamentu a Rady (ES) č. 1935/2004 o materiáloch a predmetoch určených na styk s potravinami.

pred prvým použitím

Umyte súčasti: prečítajte si časť „ošetrovanie a čistenie“.

- 4 Stierací držiak s filtračným košíkom vložte do odšťavovacej nádoby a nastavte ju tak, aby symbol ► lícoval so symbolom ─ v hornej časti pohonnej jednotky **(F)**. Zabezpečte, aby filtračný košík bol zaistený v potrebnej pozícii.
- 5 Založte špirálu ③ do filtračného košíka a zatlačte ju nadol, aby ste ju zaistili do potrebnej pozície **(G)**. **Poznámka: Veko nemožno založiť, ak špirála nie je plne zatlačená nadol.**
- 6 Založte veko ② na jednotku tak, aby symbol ◡ lícoval so symbolom ▮ v hornej časti pohonnej jednotky **(H)**. Potom vekom otáčajte v smere hodinových ručičiek, kým nezaklapne do potrebnej pozície a symbol ▮ nebude lícovať so symbolom ▮ v hornej časti pohonnej jednotky **(I)**. Do plniacej trubice vložte posúvač ①.
- 7 Pod otvor na výpusť dužiny ⑦ položte zbernú nádobu na dužinu ⑧ a pod otvor na výpusť šťavy ⑩ položte krčah na šťavu ⑭. Zabezpečte, aby koncovka proti kvapkaniu ⑪ bola pred odšťavovaním v otvorenej pozícii **(J)**.

legenda

- ① posúvač
- ② veko s násypkou
- ③ špirála
- ④ filtračný košík
- ⑤ rotačný stierací držiak
- ⑥ odšťavovacia nádoba
- ⑦ otvor na výpusť dužiny
- ⑧ zberná nádoba na dužinu
- ⑨ pohonná jednotka
- ⑩ otvor na výpusť šťavy
- ⑪ koncovka proti kvapkaniu
- ⑫ tlačidlo resetovania
- ⑬ spínač zapínania/vypínania/spätného chodu
- ⑭ krčah na šťavu
- ⑮ pripínateľné sitko
- ⑯ kefka na čistenie
- ⑰ príslušenstvo na prípravu ovocnej drene (ak je dodané)

používanie odšťavovača

- 1 Založte zarážku na dužinu **(A)** do otvoru v spodnej časti odšťavovacej nádoby ⑥ a zatlačte na ňu, aby ste ju zaistili do potrebnej pozície **(B)**.
- 2 Založte odšťavovaciu nádobu ⑥ do pohonnej jednotky tak, aby symbol ◡ na boku nádoby lícoval so symbolom ▮ na pohonnej jednotke **(C)**. Nádobu zaistíte jej pootočením v smere hodinových ručičiek, kým symbol ▮ nebude lícovať so symbolom ▮ na pohonnej jednotke **(D)**.
- 3 Založte filtračný košík ④ do stieracieho držiaka ⑤ **(E)**.

- K dispozícii je aj pripínateľné sitko ⑮, ktoré možno používať, keď chcete získať jemnú šťavu. Treba ho vyprázdňovať po odšťavení každého kg ovocia alebo keď je plné.
- Pri odšťavovaní rôznych druhov ovocia a zeleniny sa riaďte tabuľkou odporúčaného používania.
- 8 Odšťavovač zapnite ⑬ a ovocie/zeleninu posúvačom pomaly tlačte nadol. **Poznámka:** Stierací držiak je navrhnutý tak, aby počas chodu rotoval.
- Na získanie maximálneho množstva šťavy pomaly zatláčajte ovocie/zeleninu nadol pomocou posúvača. Nepoužívajte na to nadmernú silu, lebo jednotlivé položky má nadol sťahovať špirála.
- Ak v plniacej trubici alebo na špirále dôjde k natlačeniu ovocia/zeleniny a odšťavovač sa zastaví, spínač prepnete do pozície vypnutia „O“. Potom ho stlačte a podržte v pozícii spätného chodu „R“, kým sa položky neuvolnia. Potom možno pokračovať v odšťavovaní.
- 9 Po pridaní poslednej položky nechajte odšťavovač v chode, aby z odšťavovacej nádoby odtiekla všetka šťava. Čas potrebný na to sa bude líšiť v závislosti od typu ovocia/zeleniny a konzistencie šťavy.

10 Odšťavovač vypnite a počkajte, kým sa posledný prúd šťavy nezredukuje na niekoľko pomalých kvapiek. Potom uveďte koncovku proti kvapkaniu

① do pozície **(K)** a odoberte krčah na šťavu.

Ak pri používaní tohto odšťavovača narazíte na nejaké problémy, prečítajte si časť o riešení problémov.

rady a tipy týkajúce sa používania odšťavovača

- Ovocie a zeleninu pred odšťavením dôkladne poumývajte.
- Na získanie maximálneho množstva šťavy vkladajte do plniacej trubice len malé množstvá a postupne a pomaly ich zatlačajte nadol.
- Tvrdé potraviny sa najlepšie odšťavujú pri izbovej teplote.
- Tenkú šupku nemusíte odstraňovať. Odstraňujte len hrubšiu šupu/kôru, ktorá sa neje, napríklad šupu/kôru z pomarančov, ananásov, melónov a neuvarenej cvikly.
- Na odšťavovanie používajte čerstvé ovocie a zeleninu, lebo obsahujú viac šťavy.
- Z čerešní, sliviek a podobného ovocia odstraňujte kôstky a tvrdé jadierka.
- Vitamíny sa postupne strácajú, takže čím skôr šťavu vypijete, tým viac vitamínov prijmete.
- Ak šťavu budete potrebovať odložiť na niekoľko hodín, dajte ju do chladničky. Ak do nej pridáte niekoľko kvapiek citrónovej šťavy, podrží lepšie.

Odporúčania týkajúce sa zdravia

- Nepite denne viac než 3 poháre s obsahom 230 ml šťavy, ak nie ste na ňu zvyknutí.
- Šťavu pre deti riedte rovnakým množstvom vody.
- Šťava z tmavozelenej zeleniny (brokolica, špenát a podobne) a tmavočervenej zeleniny (cvikla, červená kapusta a podobne) je veľmi silná, takže ju vždy zriedte.
- Ovocné šťavy majú vysoký obsah fruktózy (ovocného cukru), takže ľudia trpiaci na cukrovku alebo nízky obsah cukru v krvi by ich nemali piť vo veľkých množstvách.

príslušenstvo na prípravu ovocnej drene (ak je dodané)

- **Mrazené položky najprv nechajte 5 až 10 minút rozmrazovať sa. (Potrebná dĺžka rozmrazovania jednotlivých položiek však môže závisieť od toho, ako dlho boli uložené v mrazničke).**

- 1 Zmontujte súčasti podľa časti „používanie odšťavovača“.
- 2 Zložte príslušenstvo na prípravu ovocnej drene ⑦ namiesto stieracieho držiaka ⑤ a filtračného košíka ④.
- 3 Zabezpečte, aby koncovka proti kvapkaniu ① bola pred odšťavovaním v otvorenej pozícii **(J)**.
- 4 Po pridaní poslednej položky počkajte, kým sa nezastaví prúd šťavy vytekajúci z odšťavovača. Odšťavovač potom vypnite.

rady a tipy týkajúce sa používania príslušenstva na prípravu ovocnej drene

- Zo zložiek odstráňte pred ich zmrazením tvrdé šupky a jadierka.
- Ovocie, ako sú jablká, pomaranče a kivi, narežte pred ich zmrazením na kúsky, ktoré sa zmestia do plniacej trubice. Jednotlivé kúsky ovocia potom zmrazte v jednej vrstve, aby sa počas mrazenia nesformovali do pevnej hmoty.
- Zložky, ktoré sa počas mrazenia sformovali do pevnej hmoty, rozdrobte a až potom spracovávalte.
- Na prípravu smotanového „ľadového dezertu“ spracovávalte kocky mrazeného jogurtu s ovocím vybratým podľa vlastnej chuti.

tabuľka odporúčaného používania		
Ovocie/zelenina	Príprava	Rady a tipy
Jablká	Nakrájať na kúsky, ktoré sa zmestia do plniacej trubice.	Na získanie maximálneho množstva šťavy treba tvrdé ovocie a zeleninu odšťavovať pri izbovej teplote.
Mrkva	Nakrájať na kúsky, ktoré sa zmestia do plniacej trubice.	
Ananás	Odstrániť listy a stopky odrezaním vrchnej a spodnej časti. Nakrájať na dĺžku.	Po odštavení každého väčšieho ananásu treba vyčistiť filter, aby nedošlo k jeho upchatiu.
Bezkoľstkové hrozno	Odstrániť stopky.	Na získanie maximálneho množstva šťavy treba postupne odšťavovať len malé hŕstky bobúľ.
Paradajky	Nakrájať na kúsky, ktoré sa zmestia do plniacej trubice.	Neprodukujú jemnú, ale hustú kašovitú šťavu.
Manga	Odstrániť tvrdú šupku a kôstky.	Produkujú veľmi hustú šťavu.
Melóny	Odstrániť tvrdú šupku.	–
Kivi	Nakrájať na kúsky, ktoré sa zmestia do plniacej trubice.	–
Mäkké bobuľové ovocie (maliny, černice a podobne)	Odšťavovať vcelku.	Na získanie maximálneho množstva šťavy treba postupne odšťavovať len malé hŕstky takéhoto ovocia.
Tvrdsie bobuľové ovocie (brusnice a podobne)		
Cvikla (surová)	Odstrániť listy a šupku.	–
Listová zelenina (špenát, kel, pšeničná tráva a podobne)	Listy treba zvinúť do zväzku.	–
Listový zeler	Odšťavovať vcelku.	–
Uhorky	Nakrájať na kúsky, ktoré sa zmestia do plniacej trubice.	–
Citrusové ovocie (pomaranče)	Odstrániť šupku a bielu dreň.	–
Ovocie s kôstkami alebo tvrdými jadierkami (nektárinky, slivky, čerešne a podobne)	Odstrániť kôstky alebo tvrdé jadierka.	–
Granátové jablká	Otvoriť ovocie vrytím zárezu vo vonkajšej šupke a rozdelením na polovicu. Vložiť do veľkej misy s chladnou vodou a povyberať jadierka z dužiny. (Toto pomáha oddeľovať jadierka, lebo tie klesajú na dno misy a biela dužina vystupuje na hladinu).	–

ošetrovanie a čistenie

- Pred čistením tohto odšťavovača ho vždy vypnite, odpojte z elektrickej siete a rozoberte.
- Po odšťavovaní niektorých druhov zeleniny, ako je napríklad listová zelenina alebo mrkva, môže dôjsť k určitému zafarbeniu niektorých súčastí. Čistenie všetkých súčastí hneď po každom použití pomáha obmedzovať tvorbu takéhoto zafarbenia alebo škvŕn.
- Otvory na výpusť dužiny a šťavy nečistite ostrými špicatými predmetmi, ako je napríklad nôž a jeho koniec, aby ste nepoškodili odšťavovací nádobu. Používajte na to koniec rukoväte kefky na čistenie.

pohonná jednotka

- Čistite ju zvlhčenou utierkou a potom osušte.
- Neponárajte ju do vody.

filter

- Pri odstraňovaní dužiny a vlákien zatvorte koncovku proti kvapkaniu. Zapnite odšťavovač a do plnacej trubice vlejte približne 300 ml vody. Odšťavovač nechajte v chode približne 20 sekúnd, pod otvor na výpusť šťavy položte krčah na šťavu a otvorte koncovku, aby voda vytiekla von.
- Filtračný košík vždy očistite hneď po odšťavovaní.
- Na čistenie filtra používajte dodanú kefku. Najprv ho opláchnite vodou a potom ho vyčistite kefkou.

stierací držiak

- Stierky možno na účely čistenia vyberať z držiaka **(L)**. Pri opätovnej montáži vložte horné/dolné stierky do príslušných drážok a dobre ich osadte **(M)**. Pred zmontovaním odšťavovača sa uistite o tom, že stierky sú založené správne.

servis a starostlivosť o zákazníkov

- Ak pri používaní tohto zariadenia narazíte na nejaké problémy, pred vyžiadanim pomoci si najprv prečítajte časť „riešenie problémov“ v príručke alebo navštívte webovú lokalitu www.kenwoodworld.com.
- Na váš výrobok sa vzťahuje záruka vyhovujúca všetkým právnym ustanoveniam týkajúcim sa akýchkoľvek záruk a spotrebiteľských práv existujúcim v krajine, v ktorej bol výrobok zakúpený.
- Ak váš výrobok Kenwood zlyhá alebo na ňom nájdete nejaké chyby, pošlite alebo odnesete ho autorizovanému servisnému centru KENWOOD. Najbližšie autorizované servisné centrum KENWOOD môžete nájsť na webovej lokalite www.kenwoodworld.com alebo na jej stránke špecifickej pre vašu krajinu.
- Navrhla a vyvinula spoločnosť Kenwood v Spojenom kráľovstve.
- Vyrobené v Číne.



DÔLEŽITÉ INFORMÁCIE PRE SPRÁVNU LIKVIDÁCIU PRODUKTU PODĽA EURÓPSKEJ SMERNICE O ODPADE Z ELEKTRICKÝCH A ELEKTRONICKÝCH ZARIADENÍ (OEEZ)

Po skončení životnosti sa tento výrobok nesmie likvidovať spoločne s domácim odpadom. Musí sa odovzdať na príslušné zberné miesto špecializované na triedenie odpadu alebo predajcovi, ktorý poskytuje takúto službu. Oddelenou likvidáciou domácich spotrebičov sa predchádza negatívnym následkom na životné prostredie a na zdravie človeka, ku ktorým by mohlo dôjsť v dôsledku ich nevhodnej likvidácie. Zároveň to umožňuje recykláciu jednotlivých materiálov, vďaka ktorej sa dosahuje značná úspora energií a prírodných zdrojov. Na pripomenutie nutnosti oddelenej likvidácie domácich spotrebičov je tento výrobok označený symbolom preškrtnutej nádoby na domáci odpad.

riešenie problémov

Problém	Príčina	Riešenie
Odšťavovač nemožno zapnúť/ nefunguje.	<ul style="list-style-type: none"> • Chýba napájanie. • Odšťavovacia nádoba nie je správne založená na pohonnej jednotke alebo veko nie je správne zaistené. 	<ul style="list-style-type: none"> • Overte, či je odšťavovač zapnutý do elektrickej siete. • Skontrolujte, či sú všetky súčasti založené správne.
Odšťavovač sa počas normálneho chodu zastavil.	<ul style="list-style-type: none"> • Došlo k upchatiu v špirále a vo filtri. • Potraviny boli nakrájané na príliš veľké kúsky. 	<ul style="list-style-type: none"> • Na 3 až 5 sekúnd stlačte tlačidlo spätného chodu. Toto zopakujte 2- alebo 3-krát, kým nedôjde k odblokovaniu. • Nepokúšajte sa otvoriť veko silou. • Odšťavovač vypnite, odpojte z elektrickej siete a vyberte z neho veko. Skontrolujte, či nedošlo k nejakému upchatiu. V prípade potreby upchaté potraviny odstráňte a pokračujte s odšťavovaním.
	<ul style="list-style-type: none"> • Odšťavovač je kvôli veľkej záťaži preťažovaný alebo prehriaty. 	<ul style="list-style-type: none"> • Odšťavovač vypnite, odpojte z elektrickej siete a rozoberte. Vyprázdnite ho a opätovne zmontujte. • Zapojte ho do elektrickej siete, stlačte tlačidlo resetovania , podržte ho 1 až 2 sekundy a uveďte ho do normálneho chodu.
Šťava presakuje zo spodnej časti nádoby.	<ul style="list-style-type: none"> • Nie je založená zarážka na dužinu alebo sa počas chodu uvoľnila. 	<ul style="list-style-type: none"> • Skontrolujte, či je založená zarážka na dužinu alebo či je založená správne.
Z otvoru na výpusť šťavy nevyteká šťava.	<ul style="list-style-type: none"> • Je zatvorená koncovka proti kvapkaniu. 	<ul style="list-style-type: none"> • Otvorte koncovku proti kvapkaniu, aby šťava mohla tiecť do krčahu na šťavu.
V šťave je príliš veľa dužiny.	<ul style="list-style-type: none"> • Vo filtri alebo v špirále došlo k upchatiu. • Odšťavujete veľmi vláknité ovocie/vláknitú zeleninu. 	<ul style="list-style-type: none"> • Ovocie/zeleninu, najmä vláknitú, nakrájajte na menšie kúsky, aby sa vlákna nenamotávali na špirálu. • Použite dodané pripínateľné sitko, ak chcete získať jemnejšiu šťavu. Sitko vyprázdňujte po odšťavení každého kg ovocia/zeleniny.
Stierací držiak nerotuje.	<ul style="list-style-type: none"> • Filter alebo špirála nie sú založené správne. 	<ul style="list-style-type: none"> • Skontrolujte, či je odšťavovač správne zmontovaný.

riešenie problémov

Problém	Príčina	Riešenie
Pri odšťavovaní počuť škrípavý zvuk.	<ul style="list-style-type: none">• Spôsobuje ho trenie medzi stieracím držiakom a nádobou.	<ul style="list-style-type: none">• Je to normálny jav.• Neuvádzajte do chodu prázdny odšťavovač.
Na odšťavovacích súčiastiach sú škvrnky.	<ul style="list-style-type: none">• Je to prirodzené zafarbenie od niektorých potravín.	<ul style="list-style-type: none">• Takéto zafarbenie možno niekedy odstrániť čistením handričkou namočenou do rastlinného oleja.

Українська

Будь ласка, розгорніть першу сторінку з малюнками.

Заходи безпеки

- Уважно прочитайте інструкцію та збережіть її для подальшого використання.
- Зніміть упаковку та всі етикетки.
- У випадку пошкодження штекера або шнура з міркувань безпеки представник компанії Kenwood або спеціаліст з ремонту, уповноважений компанією Kenwood, повинен виконати їх заміну, щоб уникнути небезпеки.
- **Не використовуйте соковитискач, якщо фільтр пошкоджений.**
- Щоб запобігти ураженню струмом ніколи не занурюйте блок живлення, шнур чи штепсель у воду.
- Вимкніть і від'єднайте від мережі:
 - перед встановленням чи від'єднанням частин
 - перед чисткою
 - після використання
- Ніколи не використовуйте пошкоджений соковитискач. Перевірте чи відремонтуйте: див. «Обслуговування та ремонт».
- До комплекту входить лише один штовхач. Ніколи не встромляйте пальці в завантажувальну трубку. Від'єднайте від мережі і зніміть кришку перед розблокуванням завантажувальної трубки.
- Перед зняттям кришки вимкніть і дочекайтеся зупинки фільтра.
- Не переповнюйте завантажувальну трубку і не використовуйте надмірних зусиль для проштовхування продуктів у завантажувальну трубку — це може пошкодити соковитискач.
- Не вичавлюйте сік з морожених фруктів або овочів. Розморозьте їх перед використанням.
- Не обробляйте сухі або тверді інгредієнти, наприклад, зерно, фрукти з твердим насінням, чи лід, оскільки це

- може пошкодити соковитискач.
- Не торкайтеся рухомих частин.
 - Ніколи не залишайте соковитискач ввімкнутим чи без нагляду.
 - Ніколи не використовуйте стороннє приладдя.
 - Ніколи не обробляти заморожені інгредієнти, які в процесі заморожування утворили тверду масу. Обов'язково розділити їх на шматки перед обробкою.
 - Насадка для шербету не підходить для обробки кубиків льоду.
 - Дітей слід тримати під наглядом і не дозволяти їм гратися з приладом.
 - Цей прилад не призначений для використання дітьми. Тримайте прилад і шнур подалі від дітей.
 - Невірне використання цього приладу може привести до травм.
 - Не дозволяйте шнуру торкатися гарячих поверхонь або звисати у місцях, де до нього може дотягнутися дитина.
 - Не рекомендується користуватися цим приладом особам із обмеженими фізичними або ментальними можливостями або тим, хто має недостатньо досвіду в його експлуатації. Вищеназваним особам дозволяється користуватися приладом тільки після проходження інструктажу та під наглядом досвідченої людини і якщо вони розуміють пов'язані з цим ризики.
 - Цей прилад призначений виключно для використання у побуті. Компанія Kenwood не несе відповідальності за невідповідне використання приладу або порушення правил експлуатації, викладених у цій інструкції.

Чищення

- Блок живлення - Протріть спочатку вологою, а потім сухою ганчіркою. Не занурюйте у воду.
- Не чистіть вихід для м'якоті або фільтр гострими предметами, наприклад, ножем. Це пошкодить чашу. Скористайтесь порадою — чистіть виходи ручкою щітки.

- Використовуйте для чищення фільтра щітку, що входить у комплект. Для отримання кращого результату промивайте під струменем води та обробляйте щіткою до досягнення необхідної чистоти.

Перед підключенням до мережі електропостачання

- Переконайтеся, що напруга електромережі у вашому домі відповідає показникам, вказаним на зворотній частині приладу.
- **УВАГА! ПРИСТРІЙ МАЄ БУТИ ЗАЗЕМЛЕНИЙ.**

- Цей прилад відповідає вимогам директиви ЄС 1935/2004 стосовно матеріалів, що безпосередньо контактують з їжею.

Перед першим використанням приладу промийте

Промийте його компоненти, як описано у розділі «Обслуговування і чистка».

покажчик

- ① штовхач
- ② кришка з контейнером
- ③ шнек
- ④ сітка фільтра
- ⑤ тримач очисника, що обертається
- ⑥ чаша для соку
- ⑦ носик для м'якоти
- ⑧ контейнер для м'якоти
- ⑨ блок живлення
- ⑩ носик для соку
- ⑪ вловлювач крапель
- ⑫ кнопка перезавантаження
- ⑬ перемикач режимів ввімк./вимк./зворотній хід
- ⑭ глечик для соку
- ⑮ затискач на сито
- ⑯ щітка для чищення
- ⑰ насадка для шербету (якщо входить до комплекту)

під час користування соковитискачем

- 1 Вставте вловлювач м'якоти **(A)** в отвір внизу чаші для соку **(6)** і натисніть до фіксування **(B)**.
- 2 Приєднайте чашу для соку **(6)** до блоку живлення, вирівнюючи **(H)** на боковій стінці чаші з **(I)** на блоці живлення **(C)**.

Для блокування чаші повертайте її проти годинникової стрілки, поки **(I)** не вирівняється із **(H)** на блоці живлення **(D)**.

- 3 Помістіть сітку фільтра **(4)** у тримач очисника **(5)** **(E)**.
- 4 Опустіть тримач очисника в комплекті у чашу для соку та вирівняйте **(F)** з **(G)** вгорі блоку живлення **(F)**. Переконайтеся, що сітка фільтра зафіксована на місці.
- 5 Помістіть шнек **(3)** у сітку фільтра та проштовхніть донизу, щоб зафіксувати **(G)**.
Примітка. Кришку не вдається встановити, якщо шнек не повністю проштовхнутий донизу.
- 6 Встановіть кришку **(2)** на блок, переконавшись, що **(H)** вирівняно із **(I)** вгорі блоку живлення **(H)**. Потім поверніть кришку проти годинникової стрілки до клацання та вирівняйте **(I)** із **(J)** вгорі блоку живлення **(I)**. Вставте штовхач **(1)** у завантажувальну трубку.
- 7 Вставте контейнер для м'якоти **(8)** під носик для м'якоти **(7)**, а глечик для соку **(14)** під носик для соку **(10)**. Переконайтеся, що перед вичавлюванням соку вловлювач крапель **(11)** у відкритому положенні **(J)**.

- Для сита передбачений затискач **(15)**, який можна використати, якщо ви хочете отримати однорідний сік, який слід зливати при заповненні або після кожного вичавлення соку з 1 кг продуктів.
 - Використовуйте схему застосування як інструкцію з вичавлювання різноманітних фруктів та овочів.
- 8 Ввімкніть прилад **(13)** та повільно завантажуйте продукти, використовуючи штовхач. Примітка. Тримач очисника обертається під час роботи приладу.
 - Для вичавлення максимального об'єму соку завжди проштовхуйте продукти повільно із застосуванням штовхача. Не прикладайте надмірних зусиль, оскільки продукти повинні бути проштовхнути донизу шнеком.

- Якщо продукти застрягли в завантажувальній трубці чи у шнеку, а соковитискач перестав працювати, поставте вимикач у положення «**O**» - вимкнено. Потім натискайте кнопку зворотнього ходу «**R**», поки продукти не зрушаться з місця. Після видалення продуктів вичавлювання можна продовжувати.
- 9 Після додавання останнього шматка залиште соковитискач працювати, щоб вибрати сік із чаші для соку. Час може відрізнятись залежно від типу фруктів та густини соку.

- 10 Вимкніть та зачекайте, поки потік соку не ослабне до кількох повільних крапель. Потім помістіть вловлювач крапель **(I)** у положення **(K)** перш ніж зняти глек.

Якщо у вас виникли будь-які проблеми з експлуатацією соковитискача, ознайомтеся з розділом про усунення несправностей.

поради та підказки для соковитискача

- Перед вичавлюванням соку фрукти та овочі слід ретельно мити.
- Для збільшення кількості вичавлюваного соку кладіть у завантажувальну трубку та повільно проштовхуйте невеликі порції.
- Тверді продукти краще вичавлювати при кімнатній температурі.
- Нема потреби очищати овочі та фрукти від тонкої лушпини. Слід зняти лише тверде лушпиння, котре ви не будете їсти, наприклад, у апельсина, ананаса, дині чи сирого буряка.
- Використовуйте свіжі овочі та фрукти, оскільки вони містять більше соку.
- Видалити кісточки і тверде насіння з вишні, сливи і т.п.
- С часом вітаміни щезають – чим швидше ви вип'єте свій сік, тим більше вітамінів отримаєте.
- Якщо вам необхідно зберігати сік протягом кількох годин, поставте його у холодильник. Він краще зберігатиметься, якщо ви додасте кілька крапель лимонного соку.

Медичні застереження

- Не вживайте більше, ніж три по 230 мл склянки соку на день, окрім випадків, коли ви звикли до іншого.
- Для дітей розводьте сік рівною кількістю води.
- Сік темно-зелених (броколі, шпинат тощо) чи темно-червоних (буряк, червона капуста тощо) овочів є надзвичайно міцним, тому його завжди слід розводити.

- Фруктовий сік містить багато фруктози (фруктового цукру), тому його не варто споживати у великій кількості людям із діабетом чи низьким рівнем цукру.

Насадка для шербету (якщо входить до комплекту)

- **Дозволяє розморожувати заморожені продукти протягом 5 – 10 хвилин перед обробкою. (Час розморожування залежить від того, як довго інгредієнти зберігалися у морозильнику).**

- 1 Зберіть частини приладу, як зазначено у розділі "під час користування соковитискачем".
- 2 Встановіть насадку для шербету **(I)** замість тримача очисника **(5)** і сітки фільтра **(4)**.
- 3 Перед обробкою переконайтеся, що вловлювач крапель **(I)** знаходиться у відкритому положенні **(J)**
- 4 Після додавання останньої порції продуктів дозвольте потоку з соковитискача зупинитися і потім вимкніть пристрій.

Поради та підказки для насадки для шербету

- Перед заморожуванням зніміть з інгредієнтів тверду шкуру і видаліть насіння.
- Розріжте цілі фрукти, наприклад, яблука, апельсини і ківі, щоб вони могли пройти крізь завантажувальну трубку. Заморожуйте інгредієнти в один шар, щоб вони не утворювали тверду масу.
- Інгредієнти, які утворили тверду масу під час заморожування, розділіть на шматки перед обробкою.
- Використовуйте кубики замороженого йогурту з вибраними фруктами для виготовлення "замороженого десерту".

рекомендована схема застосування		
Фрукти/овочі	Підготовка	Підказки та поради
Яблука	Наріжте на шматки, що помістяться у завантажувальну трубку.	Щоб отримати більше соку тверді продукти краще вичавлювати при кімнатній температурі.
Морква	Наріжте на шматки, що помістяться у завантажувальну трубку.	
Ананас	Видаліть листя та стебло, зрізавши верхок та основу. Наріжте поздовжніми шматками.	Щоб запобігти засміченню фільтра очищайте його після кожного великого ананаса.
Виноград без кісточок	Видаліть галузки.	Щоб максимізувати вичавлювання соку беріть невелику жменю за один раз.
Помідори	Наріжте на шматки, що помістяться у завантажувальну трубку.	Ви отримаєте швидше густий сік з м'якоттю, аніж однорідний.
Манго	Видаліть тверду шкірку та кісточки.	Отриманий сік буде дуже густим.
Диня	Зніміть товсте лушпиння.	–
Ківі	Наріжте на шматки, що помістяться у завантажувальну трубку.	–
М'які ягоди - (малина, ожина тощо)	Весь сік.	Щоб максимізувати вичавлювання соку беріть невелику жменю за один раз.
Тверді ягоди - (журавлина тощо)		
Буряк (сирий)	Видаліть листя та лушпиння.	–
Листові овочі - шпинат, капуста, ростки пшениці.	Згорніть листя в пучок.	–
Селера	Весь сік.	–
Огірок	Наріжте на шматки, що помістяться у завантажувальну трубку.	–
Цитрусові - апельсини	Почистіть та видаліть білу серцевину.	–
Фрукти з кісточками чи твердими зернятами (нектарини, сливи, вишні тощо)	Видаліть кісточки чи тверді зернята перед вичавлюванням соку.	–

рекомендована схема застосування

Фрукти/овочі	Підготовка	Підказки та поради
Гранат	Відкрийте фрукт, надрізвавши лушпиння та розгорнувши його назовні. Розділіть фрукт. Занурте у велику миску із холодною водою та видаліть зернята із серцевини (це допоможе відділити зернята, оскільки вони осядуть на дні миски, а серцевина спливе на воді).	—

ДОГЛЯД ТА ЧИЩЕННЯ

- Завжди вимикайте та від'єднуйте від мережі соковитискач перед тим, як очистити його.
- Деякі компоненти можуть знебарвитись при використанні таких інгредієнтів як морква чи листові овочі. Чищення всіх компонентів зразу після кожного використання допоможе зменшити кількість плям.
- Не чистіть вихід для м'якоті або фільтр гострими предметами, наприклад, ножем. Це пошкодить чашу. Скористайтесь порадою — чистіть виходи ручкою щітки.

блок живлення

- Протріть спочатку вологою, а потім сухою ганчіркою.
- Не занурюйте у воду.

фільтр

- Щоб полегшити видалення м'якоті та волокон встановіть вловлювач крапель у закриті положення. Ввімкніть соковитискач та влийте приблизно 300 мл води у завантажувальну трубку. Залиште соковитискач працювати приблизно 20 секунд, помістіть глечик для соку під носик для соку та відкрийте вловлювач, щоб вода витекла.
- Завжди очищайте сітку фільтра зразу після вичавлювання.
- Використовуйте для чищення фільтра щітку, що входить у комплект. Для отримання кращого результату промивайте під струменем води та обробляйте щіткою до досягнення необхідної чистоти.

тримач очисника

- Очисники тримача фільтра можна зняти для чищення **(L)**. Щоб зібрати, вставте верхній/нижній очисники у отвір тримача фільтра та зафіксуйте **(M)**. Перед тим як збирати соковитискач, переконайтеся, що очисники встановлені та зафіксовані належним чином.

Обслуговування та ремонт

- Якщо в роботі приладу виникли будь-які неполадки, перед зверненням до служби підтримки прочитайте розділ «Усунення несправностей» в цьому посібнику або зайдіть на сайт www.kenwoodworld.com.
- Пам'ятайте, що на прилад поширюється гарантія, що відповідає всім законним положенням щодо існуючої гарантії та прав споживача в тій країні, де прилад був придбаний.
- При виникненні несправності в роботі приладу Kenwood або при виявленні будь-яких дефектів, будь ласка, надішліть або принесіть прилад в авторизований сервісний центр KENWOOD. Актуальні контактні дані сервісних центрів KENWOOD ви знайдете на сайті www.kenwoodworld.com або на сайті для вашої країни.
- Спроектовано та розроблено компанією Kenwood, Об'єднане Королівство.
- Зроблено в Китаї.



**ВАЖЛИВА ІНФОРМАЦІЯ СТОСОВНО
НАЛЕЖНОЇ УТИЛІЗАЦІЇ ПРОДУКТУ ЗГІДНО
ІЗ ДИРЕКТИВОЮ ПРО УТИЛІЗАЦІЮ
ЕЛЕКТРИЧНОГО ТА ЕЛЕКТРОННОГО
ОБЛАДНАННЯ (WEEE)**

Після закінчення терміну експлуатації не викидайте цей прилад з іншими побутовими відходами.

Віднесіть прилад до місцевого спеціального авторизованого центру збирання відходів або до дилера, який може надати такі послуги.

Відокремлена утилізація побутових приладів дозволяє уникнути можливих негативних наслідків для навколишнього середовища та здоров'я людини, які виникають у разі неправильної утилізації, а також надає можливість переробити матеріали, з яких було виготовлено даний прилад, що, в свою чергу, зберігає енергію та інші важливі ресурси. Про необхідність відокремленої утилізації побутових приладів нагадує спеціальна позначка на продукті у вигляді перекресленого смітника на колесах.

Усунення несправностей		
Несправність	Причина	Метод усунення
Соковитискач не вмикається/не працює	<ul style="list-style-type: none"> • Немає живлення. • Чаша для соку не вирівняна належним чином на блоці живлення або кришка не зачинена. 	<ul style="list-style-type: none"> • Переконайтесь, що прилад під'єднано до мережі. • Переконайтесь, що всі компоненти встановлені належним чином.
Соковитискач перестав працювати під час звичайної експлуатації.	<ul style="list-style-type: none"> • Закупорювання фільтра та шнека. Продукти нарізано недостатньо малими шматками. 	<ul style="list-style-type: none"> • Натисніть та утримуйте впродовж 3-5 секунд кнопку зворотнього ходу. Повторіть процедуру двічі-тричі, до повного розблокування. • Не намагайтесь відкрити кришку із застосуванням сили. • Вимкніть, від'єднайте від джерела живлення та відкрийте кришку. Перевірте, чи немає закупорювання. При потребі видаліть продукт та продовжуйте вичавлювати.
	<ul style="list-style-type: none"> • Соковитискач перевантажений або перегрітий через надмірне навантаження. 	<ul style="list-style-type: none"> • Вимкніть, від'єднайте від джерела живлення та розберіть соковитискач. Почистіть та знову зберіть соковитискач. • Ввімкніть у мережу живлення та натисніть кнопку перезапуску , утримуючи її впродовж 1-2 секунд, розпочніть звичайну роботу.
Сік протікає знизу чаші	<ul style="list-style-type: none"> • Вловлювач м'якоті не встановлено щільно або відбулось послаблення у процесі вичавлювання. 	<ul style="list-style-type: none"> • Перевірте, чи вловлювач м'якоті на виході встановлено належним чином.
Сік не виходить через вихід для соку.	<ul style="list-style-type: none"> • Вловлювач крапель закрито. 	<ul style="list-style-type: none"> • Зніміть вловлювач, щоб сік витік у контейнер для соку.
У сік потрапило надто багато м'якоті.	<ul style="list-style-type: none"> • Фільтр або шнек закупорилися. • Вичавлювались дуже волокнисті фрукти/овочі. 	<ul style="list-style-type: none"> • Нарізуйте продукти, особливо волокнисті, на менші шматки, щоб уникнути обмотування волокна навколо шнеку. • Використовуйте затискач для сита, якщо бажаєте отримати більш однорідний сік. Після вичавлювання 1 кг фруктів/овочів звільняйте соковитискач.
Тримач очищувача не обертається.	<ul style="list-style-type: none"> • Фільтр або шнек не встановлені належним чином. 	<ul style="list-style-type: none"> • Переконайтесь, що соковитискач зібраний правильно.
Під час вичавлювання присутній скрипучий звук.	<ul style="list-style-type: none"> • Тертя між тримачем очищувача і чашею. 	<ul style="list-style-type: none"> • Робота у звичайному режимі. • Не експлуатуйте порожній соковитискач.
Плями на компонентах соковитискача.	<ul style="list-style-type: none"> • Натуральне забарвлення від продуктів. 	<ul style="list-style-type: none"> • Протирання ганчіркою, змоченою у рослинній олії допоможе видалити плями.

دليل استكشاف الأخطاء وإصلاحها

المشكلة	السبب المحتمل	الحل
العصارة لا تبدأ العمل/لا يمكن تشغيلها	<ul style="list-style-type: none"> لا توجد طاقة. لم تتم محاذاة سلطانية العصر بشكل صحيح على وحدة الطاقة (الموتور) أو الغطاء العلوي لم يتم قفله بشكل صحيح. 	<ul style="list-style-type: none"> تأكد من توصيل الجهاز بمصدر التيار الكهربائي. تأكد من تركيب جميع الأجزاء بشكل صحيح.
توقفت العصارة عن العمل أثناء التشغيل العادي.	<ul style="list-style-type: none"> هناك انسداد في المرشح واللولب. لم يتم تقطيع الثمار إلى قطع صغيرة بشكل مناسب. 	<ul style="list-style-type: none"> اضغطي على زر التشغيل العكسي لمد ٣ إلى ٥ ثوان. كرر هذه الخطوة ٢ إلى ٣ مرات لحين حل مشكلة الانسداد. لا تحاولي فتح الغطاء العلوي بالقوة. أوقفي تشغيل الجهاز، وافصله عن مصدر التيار الكهربائي وأزيلي الغطاء العلوي. تأكدي من وجود انسداد. أزيلي المكونات حسب الحاجة وتابعي عملية العصر.
العصارة محملة فوق سعتها القصوى أو ارتفعت درجة حرارتها بشكل كبير نتيجة الحمل.	<ul style="list-style-type: none"> العصارة محملة فوق سعتها القصوى أو ارتفعت درجة حرارتها بشكل كبير نتيجة الحمل. 	<ul style="list-style-type: none"> أوقفي تشغيل العصارة وافصلها عن مصدر التيار الكهربائي ثم فكي أجزائها. أفرغي العصارة ثم أعيدي تجميعها. أعيدي توصيل العصارة بمصدر التيار الكهربائي ثم اضغطي على زر إعادة التشغيل ② مع الاستمرار لمدة ١ إلى ٢ ثانية ثم ابدي العملية العصر بالشكل العادي.
يتسرب العصير من أسفل السلطانية.	<ul style="list-style-type: none"> لم يتم تركيب مانع اللب أو أصبح مفتوحاً أثناء التشغيل. 	<ul style="list-style-type: none"> تأكد من تركيب مانع مخرج اللب بشكل صحيح.
العصير لا يخرج من مخرج العصير.	<ul style="list-style-type: none"> صمام منع التنقيط مقفول. 	<ul style="list-style-type: none"> أزيلي المانع واسمحي للعصير بالتدفق إلى دورق العصير.
كمية كبيرة من اللب تخرج مع العصير.	<ul style="list-style-type: none"> هناك انسداد في المرشح أو اللولب. يتم عصر فاكهة/خضراوات غنية بالألياف. 	<ul style="list-style-type: none"> قطعي الثمار وخاصة الثمار اللينة إلى قطع صغيرة لتجنب التقاف الألياف حول اللولب. استخدمي المصفاة إذا أردتي الحصول على عصير مصفى. أفرغي المصفاة بعد عصر ١ كغم من الفاكهة/الخضراوات.
حامل الخفاقة لا يدور.	<ul style="list-style-type: none"> لم يتم تركيب المرشح أو اللولب بشكل صحيح. 	<ul style="list-style-type: none"> افحصي وتأكدي من تركيب العصارة بشكل صحيح.
هناك صوت ضوضاء كالصيرير أثناء العصر.	<ul style="list-style-type: none"> هناك احتكاك بين حامل الخفاقة والسلطانية. 	<ul style="list-style-type: none"> أمر طبيعي. لا تشغلي العصارة وهي فارغة.
توجد بقع على أجزاء العصارة.	<ul style="list-style-type: none"> تلون طبيعي نتيجة المكونات المعصورة. 	<ul style="list-style-type: none"> امسحي الأجزاء بقطعة قماش مغموسة في زيت نباتي لإزالة تغيير اللون.

العناية والتنظيف

- أوقف دائماً تشغيل العصارة وافصلها عن مصدر التيار الكهربائي ثم فكّي أجزائها قبل التنظيف.
- قد يحدث تلون في أجزاء العصارة عند استخدام مكونات مثل الجزر أو الخضراوات الورقية. تنظيف كل الأجزاء فور الانتهاء من الاستخدام يساعد على إزالة البقع.
- لا تنظفي مخرج اللب أو المرشح باستخدام جسم مدبب حاد مثل طرف السكين، فقد يتسبب ذلك في تلف السلطانية. استخدمى طرف مقبض فرشاة التنظيف لتنظيف الخارج.
- **وحدة الطاقة (الموتور)**
 - مسح بقعة قماش رطبة ثم التجفيف.
 - لا تعمريها في الماء.

المرشح

- للمساعدة في إزالة اللب والألياف، ضعي مانع التتقيط في موضع القفل. شغلي العصارة وصبي ما يقرب من ٣٠٠ مللي من الماء عبر أنبوب إدخال المكونات. شغلي العصارة لمدة ٢٠ ثانية تقريباً، ضعي ورق العصار أسفل فتحة تدفق العصير ثم افتحي صمام مانع التتقيط لإخراج الماء.
 - نظفي دائماً أسطوانة الترشيح فور الانتهاء من عملية العصار.
 - استخدمى الفرشاة المزودة لتنظيف المرشح. للحصول على أفضل النتائج، اشطفيها تحت الماء ونظفيها بالفرشاة لحين تنظيفها بشكل كامل.
- ## حامل الخفاقة الدوارة
- يمكن إزالة الخفاقة عن حامل المرشح لتنظيفها (L). للتجميع، أدخل الخفاقة العلوية/السفلية داخل التجويف الموجود في حامل المرشح وثبتها في موضع التعشيق (M). تأكدي من إعادة تركيب وتثبيت الخفاقة بشكل صحيح قبل تجميع العصارة.



معلومات هامة هو الكيفية الصحيحة للتخلص من المنتج وفقاً لتوجيهات الاتحاد الأوروبي المتعلقة بنفايات المعدات الكهربائية والإلكترونية (WEEE)

في نهاية العمر التشغيلي للجهاز، يجب عدم التخلص من الجهاز في نفايات المناطق الحضرية. بل يجب أخذه إلى مركز تجميع خاص بجهة محلية متخصصة في التخلص من هذه النفايات أو إلى تاجر يقدم هذه الخدمة. التخلص من الأجهزة المنزلية على نحو منفصل، يجنب الآثار السلبية المحتملة على البيئة والصحة والتي تنتج عن التخلص من هذه النفايات بطريقة غير مناسبة، كما أن هذه العملية تسمح باسترداد المواد المكونة الأمر الذي يتيح الحصول على وفورات كبيرة في مجال الطاقة والموارد. للتذكير بضرورة التخلص من الأجهزة المنزلية على نحو منفصل، يوجد على الجهاز صورة مشطوبة لسلة قمامة ذات عجلات.



جدول توصيات الاستخدام

تلميحات ونصائح	التجهيز	الفاكهة/الخضراوات
للحصول على أكبر كمية من العصير المستخرج، من الأفضل عصر المكونات الصلبة في درجة حرارة الغرفة.	قطعي الثمرة إلى قطع تناسب أنبوب إدخال المكونات.	التفاح
	قطعي الثمرة إلى قطع تناسب أنبوب إدخال المكونات.	الجزر
لمنع انسداد المرشح، نظفيه بعد عصر كل ثمرة أناناس كبيرة.	أزيلي الأوراق والسيقان عن طريق قطع رأس الثمرة وقاعدتها. ثم قطعي الثمرة بطول مناسب.	الأناناس
اعصري كمية مساوية لقبضة اليد في كل مرة للحصول على أكبر كمية من العصير.	أزيلي سيقان العنب.	عنب خالي من البذور
يكون العصير الناتج ثخيناً ويحتوي على اللب وليس عصيراً صافياً.	قطعي الثمرة إلى قطع تناسب أنبوب إدخال المكونات.	الطماطم
العصير الناتج يكون ثخيناً جداً.	أزيلي القشرة الصلبة ونواة الثمرة.	المانجو
–	أزيلي القشرة الصلبة للثمرة.	البطيخ
–	قطعي الثمرة إلى قطع تناسب أنبوب إدخال المكونات.	الكيوي
اعصري كمية مساوية لقبضة اليد في كل مرة للحصول على أكبر كمية من العصير.	اعصري الثمرة بأكملها.	التوت اللين – (التوت و التوت الأسود وغيرها من الفواكه بنفس القوام) التوت الأكثر صلابة – (التوت الأزرق والتوت البري وغيرها من الفواكه بنفس القوام)
–	أزيلي أوراق الثمرة وقشريها.	البنجر (نيء)
–	لفي الأوراق في شكل حفنة.	الخضراوات الورقية – السبانخ، اللفت والخضراوات العشبية
–	اعصري الثمرة بأكملها.	الكرفس
–	قطعي الثمرة إلى قطع تناسب أنبوب إدخال المكونات.	الخيار
–	قشري الثمرة وأزيلي اللب الأبيض.	الموالح - البرتقال
–	أزيلي البذور أو النوى الصلب قبل العصر.	الفاكهة ذات البذور أو النوى الصلب (النكتارين، الخوخ، الكرز، وما شابه)
–	افتحي الثمرة عن طريق شق القشرة الخارجية ثم قسميها. اغمري الثمرة في سلطانية كبيرة بها ماء بارد وأزيلي البذور عن اللب (سيساعد ذلك على تخليص البذور حيث ستترسب البذور في قاع السلطانية ويطفو اللب على الوجه).	الرمان

تلميحات ونصائح خاصة بملحق الشربات

- أزيلي القشر الصلب والبذور عن المكونات قبل تجميدها.
- قطعي الثمار الكاملة مثل التفاح والبرتقال والكيوي إلى قطع بحيث تتناسب مع أنبوب إدخال المكونات قبل تجميدها. جمدي الأجزاء في صورة طبقة واحدة لتجنب تكون كتل صلبة مجمدة.
- المكونات المجمدة التي تحولت إلى كتلة صلبة أثناء التجميد، يجب تهشيمها إلى أجزاء قبل معالجتها.
- يمكنك استخدام مكعبات من الزبادي المجمد مع الفاكهة المختارة لتكوين «حلوى مجمدة» بقوام كريمي.
- لا توجد حاجة لإزالة القشر الرقيق عن الفواكه أو الخضراوات المراد عصرها. أزيلي فقط القشر السميك الذي لن يتم أكله، على سبيل المثال، قشر البرتقال والأناناس والبطيخ والبنجر غير المطهي.
- استخدمى فواكه وخضراوات طازجة، حيث تحتوي على المزيد من العصير.
- أزيلي النوى والبذور الصلبة عن الكرز والبرقوق وما شابه من الثمار.
- اختفاء الفيتامينات – كلما تم تناول العصير فور عملية العصر كلما احتفظ العصير بكمية كبيرة من الفيتامينات.
- إذا أردتى تخزين العصير لبضعة ساعات ضعيه داخل الثلاجة. سيبقى العصير بحالة أفضل إذا أضفتي إليه بعض القطرات من عصير الليمون.
- توصيات صحية
- لا تتناولى أكثر من ٢٣٠ مل من العصير يومياً إلا في حالة اعتيادك على ذلك.
- خففي العصير بالنسبة للأطفال بكمية ماثلة من الماء.
- العصير الناتج عن الأعشاب والخضراوات ذات اللون الأخضر الداكن (مثل البروكلي والسبانخ وغيرها من الخضراوات) أو الخضراوات ذات اللون الأحمر الداكن (مثل البنجر والكرنب الأحمر وغيرها من الخضراوات) يكون قوي النكهة لذلك يجب تخفيفه.
- عصير الفواكه غني بسكر الفواكه (الفاركتوز) لذلك يجب على مرضى السكر ومن يعانون من انخفاض مستوى السكر في الدم عدم تناول كميات كبيرة منه.

ملحق الشربات (في حالة تزويده داخل صندوق البيع)

- اتركي المكونات المجمدة لمدة ٥ إلى ١٠ دقائق حتى ذوبان الثلج عنها قبل المعالجة. (يعتمد الوقت المستغرق لذوبان الثلج على الفترة التي تم تجميد المكونات فيها داخل المجمد).
- ١ ركبى الأجزاء وفقاً للتعليمات الموضحة في قسم «استخدام العصاره»
- ٢ ركبى ملحق الشربات ⑦ بدلاً من حامل الخفاقة ⑤ وسله الترشيح ④.
- ٣ تأكدي أن صمام منع التقيط ⑩ في موضع الفتح (J) قبل المعالجة.
- ٤ بعد إضافة آخر قطعة من الثمار المراد معالجتها، اتركي العصاره تعمل حتى توقف تدفق العصير عنها قبل إيقاف تشغيلها.

مفتاح الرسم التوضيحي

- ① عصا دفع المكونات
- ② الغطاء العلوي المزود بصينية تجميع اللولب
- ③ اللولب
- ④ اسطوانة الترشيع
- ⑤ حامل الخفاقة الدوارة
- ⑥ سلطانية العصر
- ⑦ فتحة تدفق اللب
- ⑧ حاوية اللب
- ⑨ وحدة الطاقة (الموتور)
- ⑩ فتحة تدفق العصير
- ⑪ صمام منع التنقيط
- ⑫ زر إعادة التشغيل
- ⑬ مفتاح On/Off/Reverse (تشغيل/إيقاف/تشغيل عكسي)
- ⑭ دورق العصير
- ⑮ المصفاة
- ⑯ فرشاة التنظيف
- ⑰ ملحق الشربات (في حالة تزويده داخل صندوق البيع)

استخدام العصاراة

- 1 الرمز **■** مع الرمز **■** الموجود في الجزء العلوي من وحدة الطاقة (الموتور) (I). أدخل عصا دفع المكونات ① في أيوب إدخال المكونات.
- 2 ضعي حاوية اللب ⑧ أسفل فتحة تدفق اللب ⑦ ثم ضعي دورق العصير ⑭ أسفل فتحة تدفق العصير ⑩. تأكدي أن صمام منع التنقيط ⑪ في موضع الفتح (J) قبل العصر.
- 3 توجد مصفاة ⑮ مزودة مع الجهاز، يمكن استخدامه إذا كان من المفضل الحصول على عصير مصفى، ويجب إفراغها عند امتلائها أو بعد الحصول على ١ كغم من العصير.
- 4 استعيني بجدول توصيات الاستخدام كمرجع استرشادي لعصر مختلف أنواع الفواكه والخضراوات.
- 5 شغلي الجهاز ⑬ وأدخلي المكونات المراد عصرها وأفعيها ببطء باستخدام عصا دفع المكونات. ملاحظة: حامل الخفاقة الدوارة مصمم للدوران أثناء تشغيل العصاراة.
- 6 لاستخلاص أكبر كمية من العصير، ادفعي دائماً المكونات ببطء خلال أنبوب إدخال المكونات باستخدام عصا دفع المكونات. لا تدفعي بقوة مفرطة، حيث يجب أن يجب أن يتم سحب المكونات لأسفل عن طريق اللولب.
- 7 في حالة انحشار المكونات داخل أنبوب إدخال المكونات أو على اللولب وتوقف العصاراة عن العمل، ففي هذه الحالة ضعي مفتاح تشغيل العصاراة على موضع الإيقاف «O» ثم اضغطي على زر التشغيل العكسي «R» لحين حل مشكلة انحشار المكونات. بمجرد تحرر المكونات، يمكنك متابعة العصر مرة ثانية.
- 8 بعد إضافة آخر قطعة من المكونات، اسمحي للعصاراة باستمرار التشغيل للمساعدة في إخراج العصير من سلطانية العصر.
- 9 يختلف الوقت اعتماداً على نوع الفاكهة وكثافة العصير المستخرج.
- 10 أوقفني تشغيل العصاراة وانتظري حتى يصبح تدفق العصير في صورة قطرات بطيئة. ثم ضعي صمام منع التنقيط ⑪ في الموضع (K) قبل إزالة الدورق.
- 11 راجعي قسم استكشاف المشكلات وحلها في حالة مواجهتك أية مشكلات فيما يتعلق بتشغيل العصاراة لديك.
- 12 تلميحات ونصائح خاصة بالعصاراة
 - اغسلي الفواكه والخضراوات جيداً قبل العصر.
 - للحصول على أكبر كمية من العصير، ضعي كميات صغيرة في المرة الواحدة داخل أنبوب إدخال المكونات وأضغطي عليها ببطء.
 - المكونات ذات القوام الصلب من الأفضل عصرها في درجة حرارة الغرفة.

- 1 ركبي مانع اللب (A) في الفتحة الموجودة في الجانب السفلي من سلطانية العصر ⑥ وادفعيه لحين تعشيقه في موضع التثبيت (B).
- 2 ركبي سلطانية العصر ⑥ على وحدة الطاقة (الموتور) من خلال محاذاة الرمز **■** الموجود على جانب السلطانية مع الرمز **■** الموجود على وحدة الطاقة (C). لتعشيق السلطانية، لفها في اتجاه عقارب الساعة لحين محاذاة الرمز **■** مع الرمز **■** الموجود على وحدة الطاقة (الموتور) (D).
- 3 ضعي اسطوانة الترشيع ④ في حامل الخفاقة الدوارة ⑤ (E).
- 4 اخفضي مجموعة حامل الخفاقة الدوارة داخل سلطانية العصر مع محاذاة الرمز **■** مع الرمز **■** الموجود في الجزء العلوي من وحدة الطاقة (الموتور) (F). تأكدي من تعشيق اسطوانة الترشيع في موضع تثبيتها.
- 5 ضعي اللولب ③ في اسطوانة الترشيع واضغطي عليه لأسفل ليستقر في موضع التعشيق (G). ملاحظة: لن يمكن تركيب الغطاء العلوي في حالة عدم الضغط على اللولب بشكل كامل لأسفل في موضع تعشيقه.
- 6 ركبي الغطاء العلوي ② على الوحدة مع التأكد من محاذاة الرمز **■** مع الرمز **■** الموجود في الجزء العلوي من وحدة الطاقة (الموتور) (H). ثم لفي الغطاء العلوي في اتجاه عقارب الساعة لحين استقراره في موضع التثبيت، عندئذ يتحاذى

- يحذر معالجة المكونات المجمدة التي تحولت إلى كتلة صلبة أثناء التجميد، ولكن هشيمها إلى أجزاء قبل معالجتها.
- ملحق الشرابات غير مناسب لمعالجة مكعبات الثلج.
- يجب الإشراف على الأطفال للتأكد من عدم عبثهم بالجهاز.
- لا يجوز استخدام هذا الجهاز من قبل الأطفال. احتفظي بالجهاز والسلك الكهربائي بعيداً عن متناول الأطفال.
- قد يؤدي سوء استخدام الجهاز إلى حدوث إصابات.
- يحذر ملامسة السلك الكهربائي لأسطح ساخنة أو تركه متديلاً في حالة وجود طفل فقد ينتزعه.
- يمكن استخدام الأجهزة من قبل أشخاص ذوي قدرات جسدية أو حسية أو عقلية منخفضة وممن هم دون خبرة أو معرفة باستخدام الأجهزة في حالة منحهم التعليمات الخاصة بالاستخدام أو الإشراف عليهم بحيث يمكنهم استخدامه بطريقة آمنة مع إدراك المخاطر التي تنطوي على استخدام الجهاز.
- استخدمي الجهاز فقط في الاستخدامات المنزلية المخصص لها. لن تتحمل شركة Kenwood أية مسؤولية في حالة استخدام الجهاز بطريقة غير صحيحة أو عدم الامتثال للتعليمات المذكورة.

التنظيف

- وحدة الطاقة (الموتور) - مسح بقطعة قماش رطبة ثم التجفيف. لا تغمرها في الماء.
- لا تنظفي مخرج اللب أو المرشح باستخدام جسم مدبب حاد مثل طرف السكين، فقد يتسبب ذلك في تلف السلطانية. استخدمي طرف مقبض فرشاة التنظيف لتنظيف المخارج.
- استخدمي الفرشاة المزودة لتنظيف المرشح. للحصول على أفضل النتائج، اشطفيها تحت الماء ونظفيها بالفرشاة لحين تنظيفها بشكل كامل.

قبل الاستخدام للمرة الأولى
اغسلي الأجزاء المسموح بغسلها: راجعي قسم
"العناية والتنظيف".

قبل توصيل الجهاز بمصدر التيار الكهربائي
تأكد من تماثل مواصفات مصدر التيار الكهربائي لديك
مع المواصفات الموضحة على الجانب السفلي للجهاز.
تحذير: يجب توصيل هذا الجهاز بالأرضي.
يتوافق هذا الجهاز مع تنظيمات الاتحاد الأوروبي
2004/1935 المتعلقة بالمواد والأجسام المتلامسة
مع الأطعمة.

لسلامتك

- اقرئي التعليمات التالية واحتفظي بها في المتناول للاستخدامات المستقبلية المرجعية.
- أزيلتي مكونات التغليف وأية ملصقات.
- لأسباب متعلقة بالسلامة ولتجنب حدوث أية مخاطر، في حالة تلف السلك الكهربائي أو القابس، يجب استبداله بواسطة Kenwood أو مركز خدمة معتمد من قبل Kenwood.
- لا تستخدم العصارّة في حالة تلف المرشح.
- يحذر غمر وحدة الطاقة (الموتور) أو السلك الكهربائي أو القابس في الماء - قد تصابين بصدمة كهربائية.
- أوقف تشغيل الجهاز وافصله عن مصدر التيار الكهربائي:
 - قبل تركيب وإزالة الأجزاء
 - قبل عملية التنظيف
 - بعد الاستخدام.
- يحذر استخدام العصارّة في حالة تلفها. في مثل هذه الحالة يجب فحص الجهاز أو إصلاحه: راجعي قسم «الصيانة ورعاية العملاء».
- استخدم فقط عصا دفع المكونات المزودة مع الجهاز. يحذر وضع أصابعك داخل أنبوب إدخال المكونات. افصلي العصارّة عن مصدر التيار الكهربائي وأزيلتي الغطاء العلوي قبل إزالة انسداد أنبوب إدخال المكونات.
- قبل إزالة الغطاء العلوي، أوقف تشغيل العصارّة وانتظري حتى توقف المرشح.
- لا تتجاوزي سعة تعبئة أنبوب إدخال المكونات ولا تستخدم قوة مفرطة لدفع المكونات إلى أسفل الأنبوب - فقد يتسبب ذلك في تلف العصارّة.
- لا تستخدم فواكه أو خضراوات مجمدة لتحضير العصير. اتركها حتى يذوب الثلج قبل استخدامها.
- لا تقومي بعصر المكونات الصلبة أو المجففة، مثل الحبوب أو الفواكه ذات البذور الصلبة أو الثلج، فقد يتسبب ذلك في تلف العصارّة.
- لا تلمسي الأجزاء المتحركة.
- يحذر ترك العصارّة دون ملاحظة أثناء التشغيل.
- يحذر استخدام أي ملحقات غير معتمدة.

Kenwood Ltd

New Lane
Havant
Hampshire
PO9 2NH

kenwoodworld.com

© Copyright 2020 Kenwood Limited. All rights reserved



130319/4