

GRAPHITE

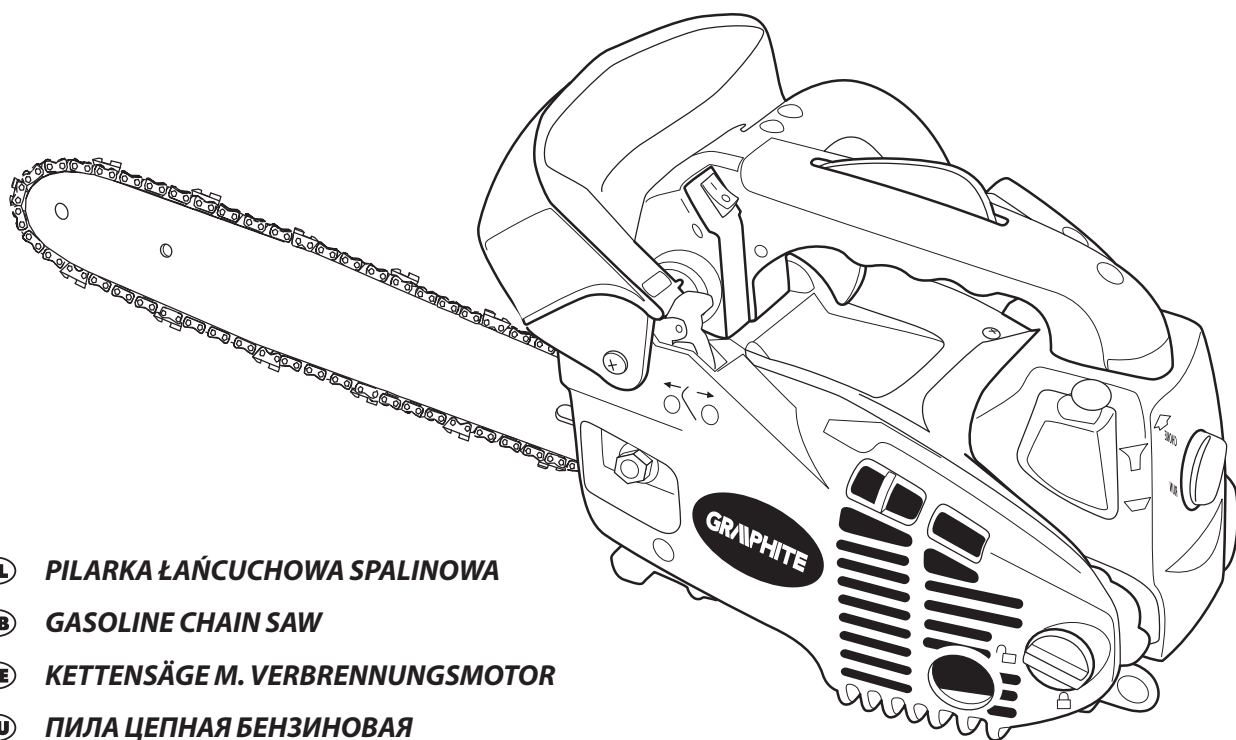

- PL** *PILARKA ŁAŃCUCHOWA SPALINOWA*
- GB** *GASOLINE CHAIN SAW*
- DE** *KETTENSÄGE M. VERBRENNUNGSMOTOR*
- RU** *ПИЛА ЦЕПНАЯ БЕНЗИНОВАЯ*
- UA** *ПИЛКА ЛАНЦЮГОВА БЕНЗИНОВА*
- HU** *MOTOROS LÁNCFŰRÉS*
- RO** *FERESTRĂU CU LANȚ CU MOTOR*
- CZ** *MOTOROVÁ ŘETĚZOVÁ PÍLA BENZÍNOVÁ*
- SK** *BENZÍNOVÁ REŤAZOVÁ PÍLA*
- SI** *BENCINSKA VERIŽNA ŽAGA*
- LT** *GRANDININIS BENZININIS PJŪKLAS*
- LV** *BENZĪNA KĒŽU ZĀĢIS*
- EE** *KETTSAAG (BENSIINIGA)*
- BG** *БЕРИЖЕН ТРИОН БЕНЗИНОВ*
- HR** *LANČANA BENZINSKA PÍLA*
- SR** *BENZINSKA LANČANA TESTERA*
- GR** *BENZINOKINHTO ΑΛΥΣΟΠΡΙΟΝΟ*
- ES** *MOTOSIERRA*
- IT** *MOTOSEGA A CATENA*
- NL** *BENZINE KETTINGZAAG*

58G950



PL	INSTRUKCJA OBSŁUGI	6
GB	INSTRUCTION MANUAL	21
DE	BETRIEBSANLEITUNG	33
RU	РУКОВОДСТВО ПО ЭКСПЛУАТАЦИИ	47
UA	ІНСТРУКЦІЯ З ЕКСПЛУАТАЦІЇ	61
HU	HASZNÁLATI UTASÍTÁS	75
RO	INSTRUCTIUNI DE DESERVIRE	88
CZ	INSTRUKCE K OBSLUZE	101
SK	NÁVOD NA OBSLUHU	114
SI	NAVODILA ZA UPORABO	127
LT	APTARNAVIMO INSTRUKCIJA	139
LV	LIETOŠANAS INSTRUKCIJA	151
EE	KASUTUSJUHEND	163
BG	ИНСТРУКЦИЯ ЗА ОБСЛУЖВАНЕ	175
HR	UPUTE ZA UPOTREBU	189
SR	UPUTSTVO ZA UPOTREBU	202
GR	ΟΔΗΓΙΕΣ ΧΡΗΣΗΣ	215
ES	INSTRUCCIONES DE USO	229
IT	MANUALE PER L'USO	242
NL	GEBRUIKSAANWIJZING	256

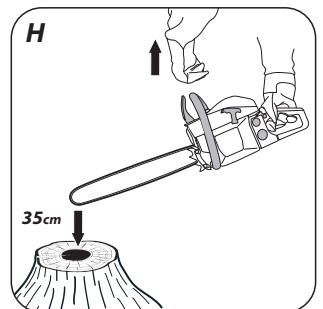
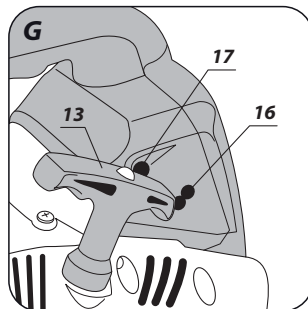
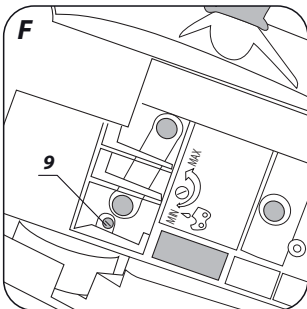
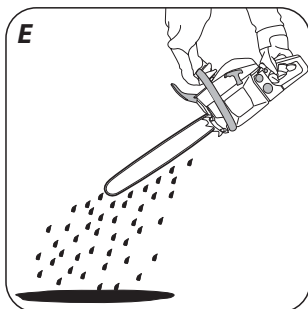
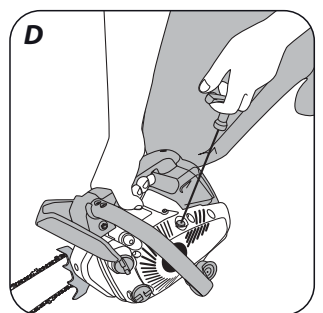
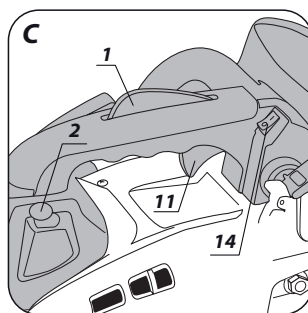
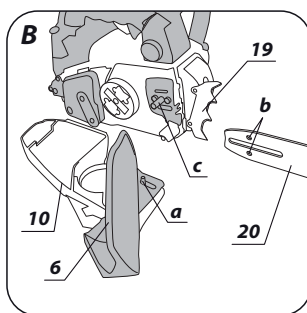
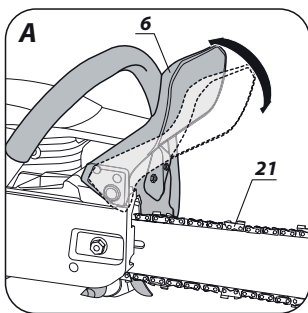
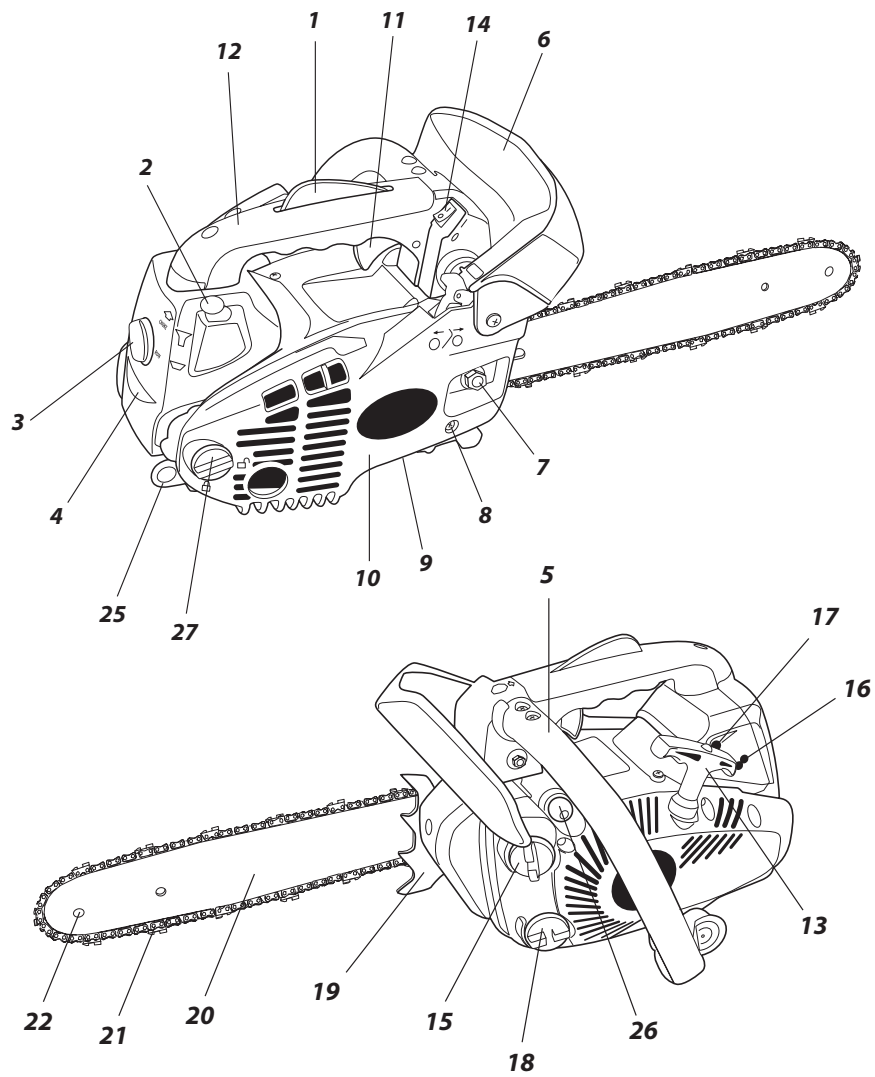

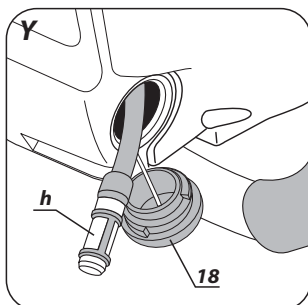
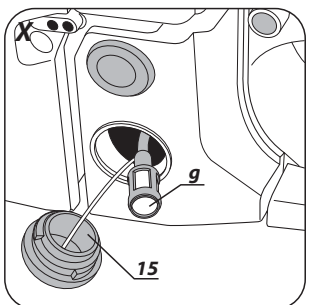
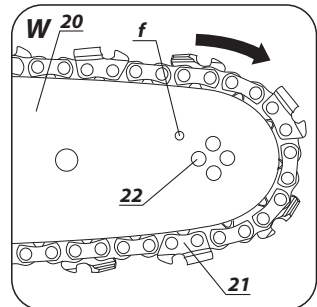
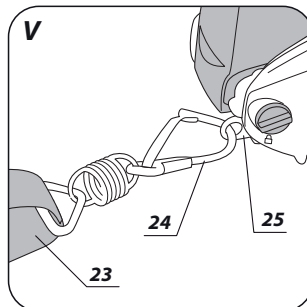
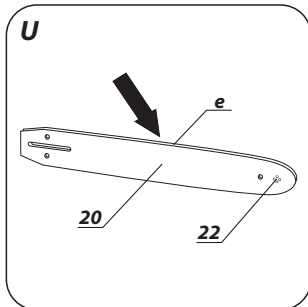
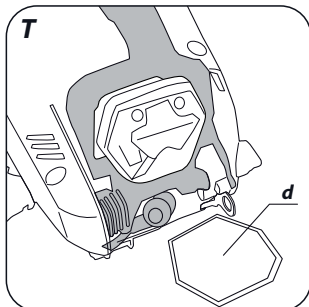
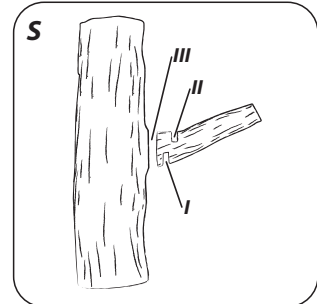
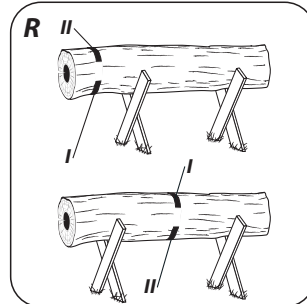
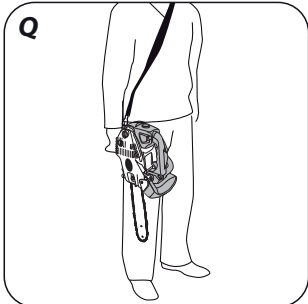
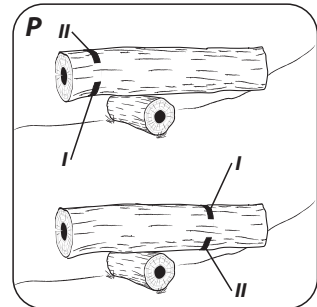
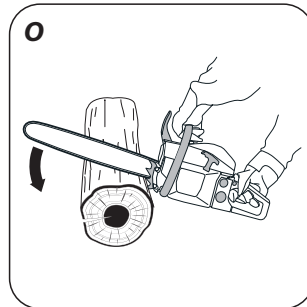
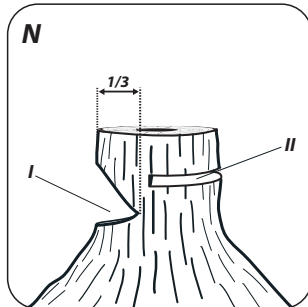
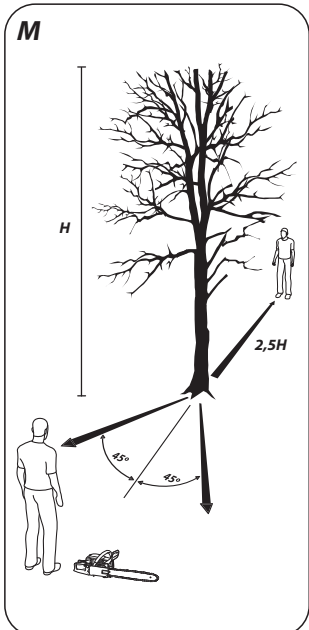
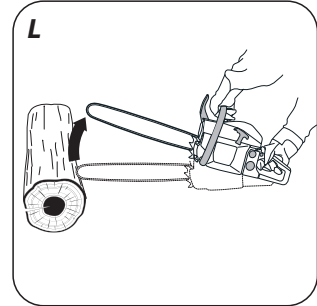
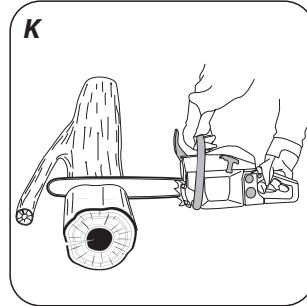
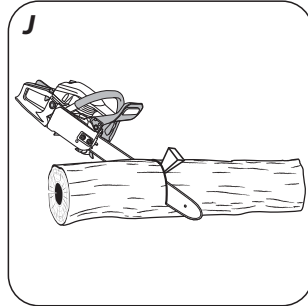
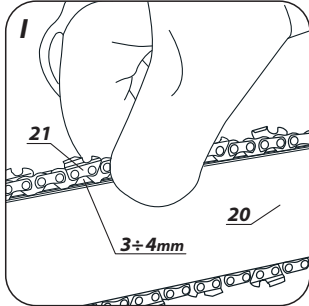

PILARKA ŁAŃCUCHOWA SPALINOWA

58G950

UWAGA: PRZED PRZYSTĄPIENIEM DO UŻYTKOWANIA PILARKI ŁAŃCUCHOWEJ SPALINOWEJ NALEŻY UWAŻNIE PRZECZYTAĆ NINIEJSZĄ INSTRUKCJĘ I ZACHOWAĆ JĄ DO DALSZEGO WYKORZYSTANIA.

SZCZEGÓŁOWE PRZEPISY BEZPIECZEŃSTWA

BEZPIECZEŃSTWO UŻYTKOWANIA PILAREK ŁAŃCUCHOWYCH SPALINOWYCH

Ostrzeżenie!

- Osobom nie zaznajomionym z tekstem instrukcji nie wolno posługiwać się pilarką łańcuchową.
- Pilarkę łańcuchową wolno stosować wyłącznie do przycinania drewna.
- Użytkownik ponosi całkowite ryzyko innego wykorzystania pilarki, mając świadomość, że może ono być niebezpieczne.
- Producent nie ponosi odpowiedzialności za szkody wynikłe z niewłaściwego użytkowania pilarki łańcuchowej.

MIEJSCE PRACY

- a) W miejscu pracy należy utrzymywać porządek i zapewnić dobre oświetlenie. Nieporządek i złe oświetlenie przyczynia się do wypadków zwłaszcza z użyciem pilarek łańcuchowych.
- b) Nie należy dopuszczać dzieci i obserwatorów do miejsca pracy. Rozproszenie uwagi operatora może spowodować utratę kontroli nad urządzeniem.

BEZPIECZEŃSTWO OSOBISTE

- a) Należy stosować wyposażenie ochronne takie jak kombinezon wierzchni, okulary ochronne, obuwie ochronne, kask ochronny, ochronniki słuchu oraz rękawice skórzane. Używanie w odpowiednich warunkach wyposażenia ochronnego zmniejsza ryzyko obrażeń ciała.
- b) Nie należy przeceniać swoich możliwości. Należy cały czas stać pewnie i w równowadze. Umożliwi to lepszą kontrolę nad pilarką w sytuacjach nieprzewidywalnych.
- c) Nie należy nosić luźnego ubrania lub biżuterii. Należy utrzymywać swoje włosy, ubranie i rękawice z dala od części ruchomych. Luźne ubrania, biżuteria lub długie włosy mogą zostać zaczepione przez części ruchome.

TRANSPORT I PRZECHOWYWANIE

- a) Przenosząc pilarkę należy zgasić silnik, nałożyć osłonę łańcucha tnącego i załączyć hamulec łańcucha. Przenoszenie uruchomionej i nie zabezpieczonej pilarki może doprowadzić do uszkodzenia ciała.
- b) Przenoszenie pilarki jest możliwe tylko trzymając ją za uchwyt przedni. Inne miejsca mogą nie zapewnić pewnego uchwytu a nawet doprowadzić do zranienia.
- c) Pilarkę należy kontrolować. Należy sprawdzać prostoliniowość lub mocowanie części ruchomych, pęknięcia części i wszystkie inne czynniki, które mogą mieć wpływ na pracę pilarki. Jeżeli stwierdzi się uszkodzenia, należy pilarkę przed użyciem naprawić. Przyczyną wielu wypadków jest niewłaściwy sposób konserwacji urządzenia.
- d) Łańcuch tnący powinien być naostrzony i czysty. Odpowiednie utrzymanie ostrych krawędzi tnących łańcucha zmniejsza prawdopodobieństwo zakleszczenia i ułatwia obsługę.

UŻYTKOWANIE I TROSKA O PILARKĘ

- a) Należy, co jakiś czas sprawdzić prawidłowe działanie hamulca pilarki. Niesprawny hamulec może doprowadzić do nie odłączenia przesuwu łańcucha tnącego w sytuacji zagrożenia.
- b) Każdorazowo po zakończeniu pracy należy dokładnie oczyścić urządzenie, dodatkowo oczyścić używane środki ochrony osobistej i przeprowadzić konserwację wrażliwych podzespołów.

PRACA

- Przed zwolnieniem hamulca łańcucha należy wyłączyć silnik pilarki.

- Należy zachować szczególną ostrożność pod koniec przecinania gdyż pilarka nie mając oporu w postaci materiału ciętego opada siłą bezwładności, co może być przyczyną urazów.
- Podczas długotrwałej pracy u operatora może wystąpić zjawisko mrowienia bądź odrętwienia palców i dłoni. Należy wówczas zaprzestać pracy gdyż odrętwienie zmniejsza precyzję w posługiwaniu się pilarką.
- Zabrania się używania otwartego ognia, palenia papierosów.
- Napełnianie zbiornika paliwa pilarki mieszanką benzynowo olejową należy wykonywać przy wyłączonym silniku i po jego ostygnięciu, gdyż istnieje ryzyko rozlania i zapalenia się paliwa od gorących elementów pilarki.
- Jeżeli stwierdzono nieszczelności lub wyciek paliwa to nie należy uruchamiać pilarki gdyż grozi to pożarem.
- W czasie pracy pilarka znacznie się nagrzewa, należy być ostrożnym i nie dotykać nieosłoniętymi częściami ciała gorących elementów pilarki.
- Pilarkę może obsługiwać jednocześnie wyłącznie jedna osoba. Wszystkie inne osoby powinny znajdować się z dala od obszaru działania pilarki łańcuchowej. Szczególnie z dala od miejsca pracy muszą znajdować się dzieci i zwierzęta.
- Podczas uruchamiania pilarki łańcuch tnący nie może być oparty o materiał przeznaczony do cięcia lub dotykać czegokolwiek.
- W czasie pracy pilarką należy ją trzymać pewnie obiema rękami z wykorzystaniem obu uchwytów. Zachować pewną postawę.
- Pilarką nie mogą posługiwać się dzieci lub osoby młodociane. Pilarkę można powierzać wyłącznie osobom dorosłym, które wiedzą jak się nią posługiwać. Udostępniając pilarkę łańcuchową należy udostępniać także niniejszą instrukcję obsługi.
- Jeśli pojawią się objawy zmęczenia, należy natychmiast zaprzestać pracy pilarką łańcuchową.
- Przed rozpoczęciem cięcia zawsze należy odpowiednio ustawić dźwignię hamulca łańcucha (przyciągnąć do siebie). Jest ona jednocześnie osłoną dłoni.
- Pilarkę łańcuchową odsuwa się od materiału przecinanego wyłącznie przy pracującym łańcuchu tnącym.
- Przy cięciu tarcicy przetworzonej lub cienkich konarów należy stosować podporę (koziołek). Nie wolno ciąć kilku desek jednocześnie (ułożonych jedna na drugiej) lub materiału utrzymanego przez drugą osobę czy też przytrzymywanego nogą.
- Długie elementy przecinane powinny być odpowiednio unieruchomione.
- W terenie pochyłym zawsze należy wykonywać cięcie będąc zwróconym ku górze.
- Podczas przecinania na wskroś zawsze należy wykorzystywać szpon przypory jako punkt podparcia. Trzymając pilarkę za uchwyt tylny prowadzić za pomocą uchwytu przedniego.
- W przypadku braku możliwości wykonania cięcia za jednym razem należy odciągnąć pilarkę nieco do tyłu, przestawić szpon przypory i kontynuować cięcie unosząc nieco uchwyt tylny.
- Przy przecinaniu poziomym należy ustawić się pod kątem najmniej odbiegającym od 90° względem linii cięcia. Taka operacja wymaga natężenia uwagi.
- W przypadku zakleszczenia się łańcucha podczas przecinania górną częścią łańcucha może wystąpić tzw. odrzut skierowany w kierunku operatora. Z tego powodu tam gdzie to jest możliwe należy dążyć do przecinania dolną częścią łańcucha gdyż wówczas przy zakleszczeniu łańcucha efekt odrzutu zostanie skierowany w kierunku od ciała operatora.
- Należy zachować szczególną uwagę przy przecinaniu drewna rozłupującego się. Odcięte kawałki drewna mogą być odrzucane w dowolnym kierunku (ryzyko uszkodzenia ciała!).
- Obcinanie gałęzi drzew powinno być wykonywane przez osoby przeszkolone! Niekontrolowany upadek ściętej gałęzi drzewa grozi ryzykiem uszkodzenia ciała!
- Nie wolno ciąć wierzchołkiem prowadnicy łańcucha (ryzyko odrzutu).
- Zwrócić szczególną uwagę na gałęzie znajdujące się pod naprężeniem. Nie wolno odcinać od dołu gałęzi swobodnie zwisających.
- Zawsze należy stać z boku przewidzianej linii kierunku upadku drzewa, które ma być ścięte.
- Gdy drzewo jest powalane istnieje ryzyko łamania się i spadania gałęzi drzewa lub drzew znajdujących się w pobliżu. Należy zachować szczególną ostrożność gdyż istnieje ryzyko uszkodzenia ciała.
- Na zboczach operator powinien stać na wyżej położonej części zbocza względem ścinanego drzewa, nigdy poniżej.
- Uważać na pnie, które mogą staczać się ku operatorowi. Odskokczyć!
- Pracująca pilarka ma skłonność do obrócenia się, gdy wierzchołek prowadnicy łańcucha dotyka materiału obrabianego. W takim przypadku pilarka w sposób niekontrolowany może przesunąć się w kierunku operatora (**ryzyko uszkodzenia ciała!**).

- Ścinka drzew musi być poprzedzona przygotowaniem miejsca pracy, polegającym na usunięciu dolnych, przeszkadzających gałęzi oraz oczyszczeniu powierzchni wokół pnia drzewa.
- Nie wolno pracować podczas silnego wiatru, który może wpływać na zmianę założonego kierunku obalenia drzewa lub powodować jego niekontrolowane obalenie.
- Nie wolno wykonywać ścinki w warunkach ograniczonej widoczności panujących w czasie mgły, opadów deszczu lub śniegu.
- Nie wolno używać pilarki powyżej wysokości ramion lub stojąc na drzewie, drabinie, rusztowaniu, pniu itp.
- W pobliżu miejsca pracy powinna znajdować się dobrze wyposażona apteczka pierwszej pomocy.

Aby zapobiec odrzutowi pilarki należy przestrzegać poniższych wskazówek:

- Nigdy nie rozpoczynać ani nie prowadzić cięcia wierzchołkiem prowadnicy łańcucha!
- Zawsze należy rozpoczynać przecinanie pilarką już uruchomioną!
- Upewnić się czy łańcuch tnący jest odpowiednio naostrzony.
- Nigdy nie wolno jednocześnie przecinać więcej niż jedną gałąź. Podczas odcinania zwrócić uwagę na gałęzie sąsiadujące. Podczas przecinania drzewa na wskroś należy uważać na pnie drzew stojących w pobliżu.

UWAGA! Mimo zastosowania konstrukcji bezpiecznej z samego założenia, stosowania środków zabezpieczających i dodatkowych środków ochronnych, zawsze istnieje ryzyko szcążtkowe doznania urazów podczas pracy.

OBJAŚNIENIE ZASTOSOWANYCH PIKTOGRAMÓW.

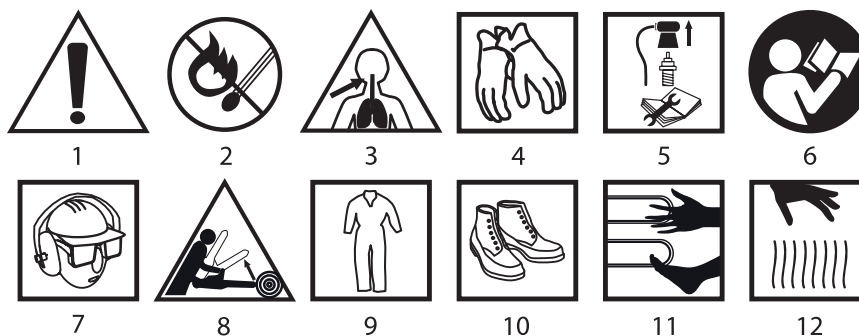

1. Uwaga zachowaj szczególne środki ostrożności
2. Zagrożenia pożaru
3. Zagrożenie zatrucia spalinami
4. Używaj rękawic ochronnych
5. Wyłączyć silnik i ściągnąć przewód z świecy zapłonowej przed rozpoczęciem czynności obsługowych lub naprawczych
6. Przeczytaj instrukcję obsługi, przestrzegaj ostrzeżeń i warunków bezpieczeństwa w niej zawartych!
7. Używaj środki ochrony głowy, wzroku i słuchu
8. Zagrożenie na skutek odrzutu
9. Używaj odzieży ochronnej
10. Używaj obuwia ochronnego
11. Nie zbliżaj kończyn do elementów tnących

BUDOWA I ZASTOSOWANIE

Spalinowa pilarka łańcuchowa jest urządzeniem typu ręcznego. Jest ona napędzana dwusuwowym silnikiem spalinowym chłodzonym powietrzem. Tego typu urządzenie jest przeznaczone do wykonywania prac w ogrodzie przydomowym. Pilarka może służyć do ścinania drzew, obcinania gałęzi, przygotowywania drewna opałowego, drewna do kominka i do innych zastosowań wymagających przecinania drewna.



Nie wolno stosować urządzenia niezgodnie z jego przeznaczeniem.

OPIS STRON GRAFICZNYCH

Poniższa numeracja odnosi się do elementów urządzenia przedstawionych na stronach graficznych niniejszej instrukcji.

1. Blokada dźwigni przepustnicy
2. Cięgno ssania

3. Pokrętło pokrywy filtra powietrza
4. Pokrywa filtra powietrza
5. Uchwyt przedni
6. Dźwignia hamulca
7. Nakrętka mocowania prowadnicy
8. Śruba regulacji naciągu łańcucha
9. Wkręt regulacji ilości oleju
10. Obudowa
11. Dźwignia przepustnicy
12. Rękojeść zasadnicza
13. Linka rozruchowa
14. Włącznik zapłonu
15. Korek wlewu paliwa
16. Wkręty regulacyjne gaźnika L i H
17. Wkręt regulacji wolnych obrotów T
18. Korek wlewu oleju
19. Szpon przypory
20. Prowadnica
21. Łańcuch
22. Koło łańcuchowe prowadnicy
23. Pas naramienny
24. Karabińczyk pasa naramiennego
25. Uchwyt pasa naramiennego.
26. Pompka membranowa
27. Nakrętka zabezpieczająca

* Mogą występować różnice między rysunkiem a wyrobem

OPIS UŻYTYCH ZNAKÓW GRAFICZNYCH



UWAGA



OSTRZEŻENIE



MONTAŻ/USTAWIENIA



INFORMACJA

WYPOSAŻENIE I AKCESORIA

- | | |
|--|----------|
| 1. Osłona prowadnicy | – 1 szt. |
| 2. Prowadnica | – 1 szt. |
| 3. Łańcuch | – 1 szt. |
| 4. Klucz do świec | – 1 szt. |
| 5. Wkrętak do regulacji gaźnika | – 1 szt. |
| 6. Pas naramienny | – 1 szt. |
| 7. Pilnik do ostrzenia łańcuchów | – 1 szt. |
| 8. Pojemnik na mieszankę benzynowo-olejową | – 1 szt. |
| 9. Klucz sześciokątny | – 2 szt. |

PRZYGOTOWANIE DO PRACY

PRZENOSZENIE PILARKI ŁAŃCUCHOWEJ



Przed przystąpieniem do przeniesienia pilarki łańcuchowej należy zawsze nasunąć osłonę łańcucha na prowadnicę i łańcuch. Pilarkę łańcuchową należy przenosić za uchwyt przedni. Nie wolno przenosić pilarki chwytając za rękojeść zasadniczą. Jeśli zachodzi potrzeba wykonania kolejno kilku operacji przecinania, to pomiędzy operacjami pilarka powinna być wyłączana za pomocą włącznika zapłonu.

MONTAŻ PROWADNICY I ŁAŃCUCHA PILARKI



Do regulacji napięcia łańcucha służą sworzeń oraz śruba regulacyjna. Bardzo ważne jest, aby podczas montażu prowadnicy sworzeń umieszczony na śrubie regulacyjnej wszedł do otworu w prowadnicy. Poprzez obracanie śruby regulacyjnej można przesuwając sworzeń do przodu i w tył. Elementy te należy właściwie ustawić przed rozpoczęciem montażu prowadnicy w pilarkę.



Prowadnica łańcucha i łańcuch pilarki są dostarczane osobno.

- Dźwignia hamulca (6) musi znajdować się w położeniu górnym (pionowym) (rys. A).
- Odkręcić nakrętki mocowania prowadnicy (7) (27) i zdjąć obudowę (10).
- Założyć łańcuch (21) na koło łańcuchowe napędzające umieszczone za sprzęgłem.
- Założyć prowadnicę (20) (wsuwając za sprzęgło) na śruby prowadzące (c) i dosunąć w kierunku koła łańcuchowego napędzającego (rys. B).
- Założyć łańcuch (21) od dołu na koło łańcuchowe prowadnicy (22).
- Przesunąć prowadnicę (20) w kierunku od koła łańcuchowego napędzającego tak, aby ogniwa prowadzące łańcucha znalazły się w rowku prowadnicy.
- Sprawdzić czy sworzeń (a) na śrubie regulacji naciągu łańcucha (8) znajduje się pośrodku dolnego otworu (b) prowadnicy (20), (jeśli trzeba dokonać regulacji) (rys. B).
- Umieścić obudowę (10) na swoim miejscu i przykręcić delikatnie nakrętkami mocowania prowadnicy (7) (27).
- Naciągnąć odpowiednio łańcuch pilarki śrubą regulacji naciągu łańcucha (8). Właściwy naciąg łańcucha jest wtedy, jeśli łańcuch daje się unieść na 3 – 4 mm w środku prowadnicy znajdującej się w położeniu poziomym.
- Pewnie dokręcić nakrętki mocowania prowadnicy (7) (27) podtrzymując zarazem wierzchołek prowadnicy.



Przed zmontowaniem prowadnicy i łańcucha należy sprawdzić właściwe usytuowanie ostrzy tnących łańcucha (właściwe umieszczenie łańcucha na prowadnicy pokazano na wierzchołku prowadnicy). Aby zapobiec skaleczeniu przez ostre krawędzie podczas sprawdzania i montowania łańcucha zawsze należy mieć założone rękawice ochronne.



Nowy łańcuch pilarki wymaga okresu rozruchu, trwającego około 5 minut. Na tym etapie bardzo ważne jest smarowanie łańcucha. Po okresie rozruchu sprawdzić naciąg łańcucha i poprawić go, jeśli trzeba.

Dość często trzeba sprawdzać i regulować jego naciąg, gdyż luźny łańcuch łatwo może spaść z prowadnicy, ulec szybkiemu zużyciu lub spowodować szybkie zużycie prowadnicy.

NAPEŁNIANIE OLEJEM ZBIORNIKA PILARKI



Nowa pilarka ma pusty zbiornik oleju. Dlatego też przed pierwszym użyciem należy napęlić zbiornik olejem.

- Odkręcić korek wlewu oleju (18).
- Wlać olej w ilości max. 160 ml (należy uważać, aby w czasie napełniania zbiornika do jego wnętrza nie przedostało się żadne zanieczyszczenie).
- Zakręcić korek wlewu oleju (18).



Nie wolno stosować oleju zużytego lub regenerowanego, gdyż może to spowodować uszkodzenie pompy olejowej. Należy stosować olej w gatunku SAE 10W/30 przez cały rok lub latem olej SAE 30W/40, a zimą SAE 20W/30.

NAPEŁNIANIE ZBIORNIKA PALIWA



Podczas napełniania paliwem należy przestrzegać poniższych zasad:



- Silnik nie może pracować.
- Nie można dopuścić do rozlania paliwa.





Zmieszać benzynę (bezołowiową o liczbie oktanowej 95) z dobrej jakości olejem silnikowym do silników dwusuwowych według niżej podanych tabeli.

Tabela dla mieszanki 25 : 1

Benzyna [l]	1	2	3	4	5
Olej do 2-suwów [ml]	40	80	120	160	200

-  Wlać odpowiednią ilość oleju do kanistra a następnie dolać dokładnie odmierzoną ilość benzyny.
-  Zakręcić korek i bardzo dokładnie wymieszać.



-  Odkręcić korek wlewu paliwa (15).
-  Nalać wcześniej przygotowaną mieszankę paliwową (max. 230 ml).
-  Zakręcić korek wlewu paliwa (15).

-  **Większość kłopotów z silnikami spalinowymi pośrednio lub bezpośrednio jest związana z zastosowanym paliwem. Należy szczególnie uważać, aby do mieszanki nie użyć oleju silnikowego przeznaczonego dla silników 4-suwowych.**

MONTAŻ I REGULACJA PASA NARAMIENNEGO











-  **Podczas montażu i regulacji pasa naramiennego oraz uchwytu pasa naramiennego należy wyłączyć silnik.**

-  Właściwe dopasowanie pasa naramiennego, znacznie ułatwia pracę.

-  Przełożyć pas naramienny (23) przez głowę i ramię (rys. Q).
-  Umieścić karabińczyk pasa naramiennego (24)(rys. V) w uchwycie pasa naramiennego (25).
-  Wyregulować klamrą pasa naramiennego (23)(rys. Q) długość pasa naramiennego tak, aby zapewnić jak najwygodniejszą pozycję pracy.

PRACA / USTAWIENIA

URUCHAMIANIE SILNIKA



-  **Podczas pracy należy trzymać pilarkę łańcuchową obiema rękami.**
-  Sprawdzić napełnienie zbiornika paliwa i zbiornika oleju.
-  Sprawdzić czy dźwignia hamulca (6) znajduje się w pozycji załączenia (przesunięta do przodu).
-  Przy zimnym silniku wyciągnąć cięgno ssania (2).
-  Przeszawić włącznik zapłonu (14) w położenie włączony (rys. C).
-  Umieścić pilarkę na stabilnym podłożu (ziemi).
-  Trzymając pewnie pilarkę opartą o ziemię pociągnąć za linkę rozruchową (13) najpierw powoli do usłyszenia zazębienia się sprzęgła a następnie pociągnąć ją silnie (rys. D).
-  Po uruchomieniu wcisnąć blokadę dźwigni przepustnicy (1) i lekko dźwignię przepustnicy (11) (cięgno ssania zostanie automatycznie wsunięte w pozycję wyłączenia).
-  Zezwolić na rozgrzanie silnika przy lekko wciśniętej dźwigni przepustnicy (11).
-  Przeszawić dźwignię hamulca (6) w położenie wyłączenia (przesunięta do tyłu).
-  Wykonać cięcie.

W przypadku gdyby silnik nie zapalił za pierwszym razem, wyciągnąć cięgno ssania (2) do połowy i ponownie pociągnąć za linkę rozruchową.

Jeśli kilkukrotna próba nie da rezultatu należy napompować paliwo pompką membranową (26) i spróbować ponownie.

-  **Nie wolno uruchamiać silnika trzymając pilarkę w ręce. Podczas rozruchu pilarka musi być oparta o ziemię i pewnie przytrzymywana. Należy sprawdzić, czy łańcuch może się obracać swobodnie bez dotykania jakichkolwiek przedmiotów. Nie wolno ciąć żadnych materiałów, gdy cięgno ssania jest wyciągnięte.**

ZATRZYMYWANIE SILNIKA

-  Zwolnić dźwignię przepustnicy (11), aby silnik mógł popracować parę minut na biegu jałowym.
-  Ustawić włącznik zapłonu (14) w położenie (STOP).

SPRAWDZANIE SMAROWANIA ŁAŃCUCHA

 Przed rozpoczęciem pracy sprawdzić smarowanie łańcucha pilarki i poziom oleju w zbiorniku. Włączyć pilarkę i trzymać ją nad ziemią. Jeśli dadzą się zauważyć zwiększające się ślady oleju to znaczy, że smarowanie łańcucha działa właściwie (**rys. E**). Jeśli w ogóle nie ma żadnych śladów oleju lub są minimalne należy dokonać regulacji wykorzystując wkręt regulacji ilości oleju (**9**). W przypadku braku reakcji na regulację należy oczyścić wylot oleju, górny otwór naciągu łańcucha i kanał olejowy lub skontaktować się z serwisem.

 **Regulację należy przeprowadzić na wyłączonym urządzeniu z zachowaniem środków ostrożności i nigdy nie dopuścić do tego, aby prowadnica zetknęła się z ziemią. Ze względu bezpieczeństwa zawsze należy zachować odstęp od ziemi, co najmniej 20 cm.**

 Za pomocą wkrętu regulacji ilości oleju (**9**) ustawić ilość podawanego oleju według wymaganych warunków pracy.

- Położenie „MIN” – dopływ oleju zmniejsza się.
- Położenie „MAX” – dopływ oleju wzrasta (**rys. F**).

Przy przecinaniu drewna twardego i suchego i przy wykorzystywaniu do cięcia całej roboczej długości prowadnicy, należy ustawić wkręt regulacyjny (**9**) w położenie „MAX”.

Przy cięciu drewna miękkiego i wilgotnego lub, gdy wykorzystuje się tylko częściowo roboczą długość prowadnicy można zmniejszyć ilość wydawanego oleju obracając wkręt regulacyjny (**9**) w kierunku położenia „MIN”.

W zależności od temperatury otoczenia i ustawionej ilości wydawanego oleju można przepracować pilarką od 15 do 40 minut przy jednym napełnieniu zbiornika olejem (pojemność zbiornika wynosi 160 ml).

 **Zbiornik oleju powinien być prawie pusty w tym samym czasie jak opróżni się zbiornik paliwa. Przy nalewaniu paliwa należy pamiętać o napełnieniu zbiornika oleju.**

ŚRODKI DO SMAROWANIA ŁAŃCUCHA

 Trwałość łańcucha i prowadnicy pilarki w dużej mierze zależy od jakości zastosowanego czynnika smarującego. Należy używać wyłącznie środki smarujące przeznaczone dla pilarek łańcuchowych.

 **Nigdy nie wolno stosować zużytego lub regenerowanego oleju do smarowania łańcucha pilarki.**

PROWADNICA ŁAŃCUCHA

 Prowadnica (**20**) jest narażona na szczególnie intensywne zużycie w części przedniej i spodniej. Aby zapobiec jednostronnemu zużyciu wskutek tarcia przy okazji każdego ostrzenia łańcucha zaleca się obracać prowadnicę. Przy tej samej okazji należy oczyścić rowek w prowadnicy i otwory olejowe. Rowek prowadnicy ma kształt prostokątny. Kontrolować rowek pod kątem zużycia. Przyłożyć liniał do listwy prowadzącej i powierzchni zewnętrznej zęba łańcucha. Jeśli zostanie zaobserwowana szczelina między nimi to znaczy, że rowek jest w normie. W przeciwnym przypadku prowadnicę należy uznać za zużytą i należy ją wymienić.

KOŁO ŁAŃCUCHOWE

 Koło łańcuchowe napędzające jest elementem szczególnie narażonym na zużycie. Jeśli zostaną zauważone wyraźne oznaki zużycia na zębach koła łańcuchowego należy je wymienić. Zużyte koło łańcuchowe dodatkowo skraca trwałość łańcucha pilarki. Koło łańcuchowe powinno zostać wymienione przez autoryzowany warsztat serwisowy.

REGULACJA GAŹNIKA

 Gaźnik pilarki został wyregulowany fabrycznie, ale może wymagać dokładnego wyregulowania przy zmianie warunków pracy. Przed przystąpieniem do regulacji gaźnika należy się upewnić czy zamontowany zostały nowy filtr powietrza i paliwa oraz czy nalano odpowiedniej mieszanki paliwowej.

 Regulację gaźnika przeprowadza się z zamontowaną prowadnicą i łańcuchem.

- Wkręcić oba wkręty regulacyjne (L i H) (**16**) do oporu (nie dokręcać zbyt mocno) (**rys. G**).
- Początkowo odkręcić oba wkręty regulacyjne (**16**) jak podano poniżej:
 - Wkręt L: $1\frac{1}{2} \pm \frac{1}{4}$ obrotu
 - Wkręt H: $1\frac{1}{4} \pm \frac{1}{4}$ obrotu
- Uruchomić silnik i zezwolić na rozgrzanie przy wciśniętej do połowy dźwigni przepustnicy (**11**).
- Po rozgrzaniu silnika zwolnić nacisk na dźwignię przepustnicy (**11**) i zezwolić, aby silnik pracował na wolnych obrotach.

- Obracać powoli wkręt (L) w prawo, aż do położenia, w którym wolne obroty będą maksymalne a następnie cofnąć w lewo o 1/4 obrotu.
- Obracać wkręt regulacji wolnych obrotów (T) (17) w lewo dotąd, aż łańcuch przestanie się poruszać. Jeśli wolne obroty okażą się zbyt niskie, obrócić wkręt w prawo (rys. G).

 **Należy unikać dotykania tłumika. Gorący tłumik może spowodować poważne oparzenia.**

HAMULEC ŁAŃCUCHA

 Opisywana pilarka jest wyposażona w hamulec automatyczny, który zatrzymuje ruch łańcucha w przypadku wystąpienia zjawiska odbicia podczas cięcia pilarką. Hamulec działa automatycznie w wyniku oddziaływania siły bezwładności na ciężarek zamocowany we wnętrzu obudowy hamulca. Hamulec łańcucha może zostać także uruchomiony ręcznie, jeśli dźwignia hamulca (6) zostanie przesunięta w kierunku prowadnicy (20). Uruchomienie hamulca łańcucha zatrzymuje ruch łańcucha w ciągu 0,12 s.

KONTROLA FUNKCJI HAMOWANIA

-  Przed każdym użyciem pilarki należy skontrolować działanie hamulca
- Umieścić pracującą pilarkę na ziemi i wprowadzić silnik pilarki w najwyższą prędkość obrotową przy pełnym otwarciu przepustnicy na okres 1–2 sekund.
 - Popchnąć dźwignię hamulca (6) do przodu. Łańcuch powinien natychmiast zatrzymać się.
 - Jeśli łańcuch zatrzymuje się powoli lub nie zatrzymuje się to należy wymienić taśmę hamulca i bęben sprzęgła przed ponownym użyciem pilarki.
 - Aby zwolnić hamulec należy odciągnąć dźwignię hamulca (6) w kierunku rękojeści zasadniczej (12) aż do usłyszenia charakterystycznego dźwięku zaskoczenia blokady.

 **Sprawdzenie działania hamulca łańcucha oraz tego, czy łańcuch jest ostry przed każdym użyciem pilarki jest rzeczą bardzo ważną pozwalającą na utrzymanie ewentualnego zjawiska odbicia na bezpiecznym poziomie.**

KONTROLA AKTYWACJI HAMULCA

-  Podczas wykonywania tej kontroli silnik pilarki powinien być wyłączony.
- Unieść pilarkę trzymając za uchwyt przedni (5) i rękojeść zasadniczą (12) na około 35 cm nad elementem drewnianym.
 - Puścić uchwyt przedni (5) i zezwolić, aby prowadnica przechyliła się do przodu pod wpływem własnego ciężaru i dotknęła elementu drewnianego (rys. H).
 - Przy dotknięciu elementu drewnianego powinien włączyć się hamulec pilarki (dźwignia hamulca (6) zostanie samoczynnie przesunięta do przodu w pozycję załączenia).

 **Przed przystąpieniem do pracy należy sprawdzić czy hamulec łańcucha działa sprawnie. W przypadku, gdy hamulec nie działa skutecznie należy przed przystąpieniem do pracy dokonać regulacji lub naprawy w autoryzowanym serwisie.**

 **Jeśli silnik będzie pracował z wysoką prędkością obrotową przy włączonym hamulcu łańcucha to spowoduje przegrzanie sprzęgła pilarki. Gdy zadziała hamulec łańcucha w czasie, kiedy silnik pracuje należy natychmiast zwolnić dźwignię przepustnicy i utrzymać silnik na wolnych obrotach.**

NACIĄGANIE ŁAŃCUCHA PILARKI

-  W czasie pracy pilarką łańcuch tnący wydłuża się w wyniku nagrzewania. Rozciągnięty łańcuch luzuje się, co grozi zsunięciem z prowadnicy.
- Poluzować nakrętkę mocowania prowadnicy (7).
 - Upewnić się czy łańcuch (21) znajduje się w rowku prowadzącym prowadnicy (20).
 - Posługując się wkrętakiem obracać w prawo śrubę naciągu łańcucha (8) dopóki łańcuch nie zostanie naciągnięty w sposób właściwy (delikatnie przytrzymując prowadnicę w poziomie).
 - Sprawdzić naciąg łańcucha ponownie (łańcuch powinno dać się unieść w środku prowadnicy na wysokość około 3–4 mm) (rys. I).
 - Pewnie dokręcić nakrętkę mocowania prowadnicy (7).

 **Nie można naciągnąć łańcucha nazbyt silnie. Regulacja przeprowadzona na silnie rozgrzanym łańcuchu może doprowadzić do jego nadmiernego naprężenia w miarę stygnięcia.**

PRACA PILARKĄ ŁAŃCUCHOWĄ



- Przed przystąpieniem do wykonania zamierzonej pracy należy zapoznać się z punktem zawierającym zasady bezpiecznej pracy pilarką łańcuchową. Zaleca się najpierw nabyć wprawy przecinając zbędne kawałki drewna. Umożliwia to także bliższe zapoznanie się z możliwościami pilarki.
- Zawsze należy przestrzegać przepisów bezpieczeństwa.
- Pilarka łańcuchowa może być wykorzystywana wyłącznie do przecinania drewna. Zabrania się przecinać nią innych materiałów.
- Natężenie drgań i zjawisko odrzutu zmieniają się podczas przecinania różnych gatunków drzew.
- Nie wolno wykorzystywać pilarki łańcuchowej jako dźwigni służącej do unoszenia, przesuwania lub rozdzielania obiektów. W przypadku zakleszczenia się łańcucha należy wyłączyć silnik i wbić w drewno plastikowy lub drewniany klin, aby uwolnić pilarkę (**rys. J**). Ponownie uruchomić urządzenie i jeszcze raz ostrożnie przystąpić do przecinania.
- Nie wolno mocować jej do stanowisk stacjonarnych.
- Zabronione jest podłączanie do jej napędu innych urządzeń, które nie są wymienione przez producenta pilarki.
- Podczas przecinania nie ma potrzeby dociskania pilarki z dużą siłą. Trzeba wyrzucić tylko niewielki docisk, gdy silnik pracuje przy pełnym otwarciu przepustnicy.



Gdy w czasie cięcia pilarka zostanie zakleszczona w rzazie nie wolno wyciągać jej siłą. Grozi to utratą kontroli nad pilarką i zranieniem operatora oraz/lub uszkodzeniem pilarki.



Przed rozpoczęciem pracy hamulec łańcucha musi być zwolniony.

- Naciśnij przycisk blokady dźwigni przepustnicy (**1**) i dźwignię przepustnicy (**11**) (przed rozpoczęciem cięcia zaczekaj, aż silnik osiągnie pełną prędkość).
- Przez cały czas utrzymuj pełną prędkość.
- Pozwól, aby łańcuch przecinał drewno. Lekko przyciskaj pilarkę do dołu (**rys. K**).
- Aby nie stracić kontroli pod koniec operacji przecinania należy przestać naciskać na pilarkę.
- Po zakończeniu przecinania zwolnij dźwignię przepustnicy (**11**) pozwalając, aby silnik pracował na biegu jałowym.
- Przed odstawieniem pilarki należy wyłączyć silnik.



Utrzymywanie wysokich obrotów pilarki bez przecinania drewna prowadzi do zbędnych strat i zużycia części.

OCHRONA PRZED ZJAWISKIEM ODRZUTU



Przez odrzut rozumie się ruch prowadnicy łańcucha pilarki łańcuchowej ku górze i/lub do tyłu, który może się zdarzyć, gdy łańcuch pilarki swoim fragmentem znajdującym się na wierzchołku prowadnicy napotka na przeszkodę.

- Należy upewnić się czy materiał przecinany jest unieruchomiony w sposób pewny.
- Korzystać z zacisków, aby unieruchomić materiał.
- Podczas uruchamiania i pracy pilarkę należy trzymać obiema rękami.
- W czasie odbicia pilarka zachowuje się w sposób niekontrolowany, następuje poluzowanie łańcucha (**rys. L**).
- Łańcuch niewłaściwie naostrzony zwiększa ryzyko wystąpienia odbicia.
- Nigdy nie wolno wykonywać przecinania powyżej wysokości ramion.



Należy unikać przecinania wierzchołkiem prowadnicy, gdyż może to spowodować gwałtowny odrzut pilarki do tyłu, ku górze. Podczas pracy pilarką łańcuchową zawsze należy stosować kompletne wyposażenie pilarki oraz odpowiednie ubranie robocze.



Demontaż zabezpieczeń, niewłaściwa obsługa, konserwacja lub niewłaściwie dokonana wymiana prowadnicy lub łańcucha mogą przyczynić się do zwiększenia ryzyka uszkodzenia ciała przy ewentualnym zjawisku odrzutu. Nigdy nie wolno dokonywać jakichkolwiek przeróbek pilarki. W przypadku posługiwania się pilarką samowolnie przerobioną, użytkownik traci wszelkie prawa związane z gwarancją. Utratę gwarancji powoduje także użytkowanie pilarki niezgodnie z informacjami zawartymi w niniejszej instrukcji.

PRZECINANIE KAWAŁKÓW DREWNA

 Podczas przecinania kawałka drewna należy przestrzegać wskazówek dotyczących bezpieczeństwa pracy i postępować w sposób następujący:

- Upewnić się czy kawałek materiału nie może się przesunąć.
- Krótkie kawałki materiału przed rozpoczęciem cięcia unieruchomić za pomocą zacisków.
- Wolno przecinać wyłącznie drewno lub materiały drewnopochodne.
- Przed przecinaniem upewnić się, że pilarka nie zetknie się z kamieniami lub gwoździami, gdyż to mogłoby spowodować wyrwanie pilarki i uszkodzenie łańcucha.
- Unikać sytuacji, w których pracująca pilarka mogłaby zetknąć się z drucianym ogrodzeniem lub ziemią.
- Przy obcinaniu gałęzi, na ile to możliwe podeprzeć pilarkę i nie przecinać wierzchołkiem prowadnicy łańcucha pilarki.
- Uważać na przeszkody takie jak wystające pniaki, korzenie, zagłębienia i dziury w ziemi gdyż mogą one być przyczyną wypadku.

POWALANIE DRZEWA

 Ustalić kierunek upadku drzewa, uwzględniając wiejący wiatr, pochylenie drzewa, położenie ciężkich gałęzi, łatwość wykonania pracy po powaleniu i inne czynniki.

- Podczas oczyszczania miejsca wokół drzewa trzeba pamiętać o zapewnieniu sobie dobrej przyczepności do gruntu oraz miejsca odejścia w czasie upadku drzewa.
- Należy wcześniej przewidzieć i oczyścić dwie trasy ucieczki pod kątem około 45° od linii przeciwnej do przewidywanego kierunku upadku drzewa. Na trasach tych nie powinno być żadnych przeszkód (**rys. M**).
- Wykonać wcięcie wstępne na jedną trzecią grubości pnia po stronie upadku (**rys. N**).
- Wykonać wcięcie powalające po przeciwnej stronie w stosunku do wcięcia wykonanego uprzednio i na nieco wyższym poziomie niż dolna powierzchnia wcięcia wstępnego.
- We właściwym momencie wkładać kliny celem uniknięcia zakleszczenia łańcucha pilarki.
- Drzewo należy powalać poprzez podkładanie klina, a nie poprzez przecinanie pnia na wskroś.

 **Przy ścinaniu drzew należy przestrzegać wszelkich zasad bezpieczeństwa i postępować w sposób następujący:**

- **Jeśli nastąpi zakleszczenie się łańcucha pilarki, to należy wyłączyć pilarkę i uwolnić łańcuch posługując się klinem. Kliny powinny być wykonane z drewna lub plastiku. Nigdy nie wolno stosować klinów stalowych lub żeliwnych.**
- **Upadające drzewo może pociągnąć za sobą inne drzewa.**
- **Strefa niebezpieczna jest równa 2,5 długości drzewa powalanego (rys. M).**
- **Jeśli operator jest osobą początkującą lub niedoświadczoną to nie należy nabierać doświadczenia samemu, lecz odbyć szkolenie.**

 **Nie wolno ścinać drzew w przypadku:**

- **Jeśli nie można ustalić warunków w obrębie strefy niebezpiecznej wskutek mgły, deszczu, opadów śniegu lub zmroku.**
- **Jeśli nie można pewnie ustalić kierunku upadku drzewa wskutek wiatru lub podmuchów wiatru.**

PRZECINANIE PNI DRZEW

 • Docisnąć szpon przypory (**19**) do materiału i wykonać cięcie (**rys. O**).

• Jeśli nie udało się zakończyć cięcia pomimo wyczerpania możliwości przesuwu pilarki to należy:

- Wycofać prowadnicę do tyłu na pewną odległość z przecinanego materiału (przy ruchomym łańcuchu tnącym), przesunąć nieco rękojeść zasadniczą (**12**) w dół i podeprzeć szpon przypory (**19**). Dokończyć cięcie unosząc nieco rękojeść zasadniczą (**12**).

PRZECINANIE PNIA LEŻĄCEGO NA ZIEMI

 • **Zawsze trzeba mieć pewną przyczepność stóp do gruntu. Nie wolno stawać na pniu.**

- **Uważać na możliwość obrócenia się powalonego pnia.**
- **Przestrzegać wskazówek instrukcji dotyczących bezpiecznej pracy, aby uniknąć odbicia pilarki**
- **Zawsze należy kończyć cięcie od strony występowania naprężenia rozciągającego celem nie dopuszczenia do zakleszczenia łańcucha pilarki w rzazie.**

-  • Przed rozpoczęciem pracy sprawdzić kierunek działania naprężenia w pniu, który będzie przecinany, aby uniknąć zakleszczenia łańcucha pilarki.
- Pierwsze cięcie należy wykonać po stronie poddanej naprężeniom rozciągającym, aby je wyeliminować.
- Przy przecinaniu pnia leżącego na ziemi najpierw dokonać cięcia na głębokość równą 1/3 jego średnicy, następnie obrócić pień i zakończyć przecinanie po przeciwnej stronie.
- Przy przecinaniu pnia leżącego na ziemi, nie wolno dopuścić do zagłębienia się łańcucha tnącego w grunt, znajdujący się pod pnem. Zaniedbanie tego może spowodować natychmiastowe uszkodzenie łańcucha.
- Przy przecinaniu pni leżących na zboczu operator zawsze powinien znajdować się na stoku powyżej pnia.

PRZECINANIE PNIA UNIESIONEGO NAD ZIEMIĄ

W przypadku pni podpartych lub umieszczonych na stabilnych koziółkach w zależności od miejsca przecinania zawsze należy dokonać wcięcia na jedną trzecią grubości pnia od strony występowania naprężenia ściskającego i zakończyć cięcie po przeciwnej stronie (**rys. P i R**).

PRZYCINANIE / OBCINANIE GAŁĘZI DRZEW I KRZEWÓW

-  • Obcinanie gałęzi powalonego drzewa należy rozpocząć przy podstawie ściętego drzewa i kontynuować w stronę szczytu. Małe gałązki należy obcinać jednym cięciem.
- Najpierw sprawdzić, w którą stronę jest gałąź odgięta. Następnie wykonać cięcie wstępne od strony wygięcia i zakończyć przecinanie od strony przeciwnej. Uważać na możliwość odskoczenia gałęzi odcinanej.
- Podczas przycinania gałęzi drzew zawsze powinno się ciąć z góry do dołu umożliwiając swobodne opadnięcie odcinanej gałęzi. Niekiedy może być jednak przydatne podcięcie gałęzi od spodu (**rys. S**).
- Należy zachować szczególną uwagę podczas przecinania gałęzi, która może być naprężona. Taka gałąź może po odcięciu odskoczyć i uderzyć operatora.

 **Gałęzi nie wolno obcinać wspinając się na drzewo. Nie wolno stawać na drabinach, platformach, kłodach lub w innych pozycjach, które mogą spowodować utratę równowagi i kontroli nad pilarką. Nie wolno dokonywać przecinania powyżej wysokości ramion. Pilarkę zawsze trzeba trzymać obiema rękami.**

OBSŁUGA I KONSERWACJA

 **Przed przystąpieniem do czyszczenia, sprawdzania czy naprawy pilarki należy mieć pewność, że silnik urządzenia został zatrzymany i jest zimny. Odłączyć przewód od świecy zapłonowej, aby zapobiec przypadkowemu uruchomieniu silnika.**

PRZECHOWYWANIE

-  • Przed skierowaniem urządzenia do przechowywania na dłużej niż miesiąc należy opróżnić całkowicie układ paliwowy.
- Spuścić paliwo ze zbiornika paliwa, uruchomić silnik i zezwolić, aby przestał pracować z powodu braku paliwa.
- Co sezon stosuj świeże paliwo. Nigdy nie wolno do zbiornika paliwa stosować żadnych środków czyszczących, ponieważ może to spowodować uszkodzenie silnika.
- Należy zwrócić szczególną uwagę, aby otwory wentylacyjne obudowy silnika były drożne.
- Do czyszczenia elementów plastikowych należy stosować łagodny detergent i gąbkę.
- Przy pilarence mogą być przeprowadzane wyłącznie zabiegi konserwacyjne opisane w niniejszej instrukcji. Wszelkie inne czynności mogą być wykonywane tylko przez autoryzowany serwis.
- Nie wolno dokonywać jakichkolwiek zmian w konstrukcji pilarki.
- Pilarka, gdy nie jest użytkowana powinna być przechowywana w stanie czystym, na płaskiej powierzchni, w suchym miejscu, niedostępnym dla dzieci.

 **Jest rzeczą ważną, aby w czasie przechowywania nie dopuścić do gromadzenia się osadu z cząsteczek gumy w podstawowych elementach układu paliwowego, takich jak gaźnik, filtr paliwa, przewód paliwowy lub zbiornik paliwa. Paliwa z domieszką alkoholu (etylowego lub metylowego) mogą pochłaniać wilgoć, co w czasie przechowywania prowadzi do separacji składników mieszanki paliwowej i tworzenia się kwasów. Zakwaszona benzyna może doprowadzić do uszkodzenia silnika.**

FILTR POWIETRZA

-  Zabrudzony filtr powietrza powoduje obniżenie wydajności silnika spalinowego oraz zwiększenie zużycia paliwa. Filtr powietrza należy czyścić po każdym 5 godzinach pracy pilarki.

- Oczyszczyć pokrywę filtra powietrza (4) i okolice, aby przy jej zdjęciu brud nie wniknął do komory gaźnika.
- Odkręcić pokrętkę pokrywki filtra powietrza (3) i zdemontować pokrywę filtra powietrza (4).
- Wyjąć filtr powietrza (d) (rys. T).
- Umyć filtr powietrza w wodzie z mydłem, przepłukać czystą wodą i wysuszyć.
- Zamontować filtr powietrza upewniając się, że rowki na krawędzi filtra powietrza dobrze pasują do występów na pokrywie filtra powietrza (4).
- Przy montowaniu pokrywki filtra powietrza (4) upewnić się czy przewód świecy zapłonowej i przelotki wkrętów regulacyjnych gaźnika znajdują się na właściwych miejscach.

 **Aby uniknąć zagrożenia pożarem lub powstania niebezpiecznych oparów, filtra powietrza nie wolno myć w benzynie ani w innych łatwopalnych rozpuszczalnikach.**

UŻEBROWANIE CYLINDRA

 Pył gromadzący się na uźebrowaniu cylindra może spowodować przegrzanie silnika. Okresowo kontrolować i czyścić uźebrowanie cylindra podczas czynności obsługowych filtra powietrza.

PROWADNICA I ŁAŃCUCH

-  Po każdym 5 godzinach pracy należy skontrolować stan prowadnicy i łańcucha.
- Przeszawić włącznik zapłonu (14) w pozycję wyłączony.
 - Poluzować i odkręcić nakrętki mocowania prowadnicy (7).
 - Zdjąć obudowę (10) i zdemontować prowadnicę (20) i łańcuch (21).
 - Oczyszczyć otwory olejowe oraz rowek (e) w prowadnicy (20) (rys. U).
 - Nasmarować przednie koło łańcuchowe prowadnicy (22) poprzez otwór (f) znajdujący się na wierzchołku prowadnicy (rys. W)
 - Sprawdzić stan łańcucha (21).

OSTRZENIE ŁAŃCUCHA PILARKI

 Narzędziom tnącym należy poświęcać odpowiednią uwagę. Narzędzia tnące powinny być ostre i czyste, co zapewnia sprawne i bezpieczne wykonanie pracy. Praca pilarką z tępym łańcuchem powoduje przyspieszenie zużycia łańcucha, prowadnicy i koła napędu łańcucha, a w skrajnym przypadku może doprowadzić do zerwania łańcucha. Dlatego jest rzeczą ważną, aby na czas poddać łańcuch ostrzeniu. Ostrzenie łańcucha jest skomplikowaną operacją. Samodzielne ostrzenie łańcucha wymaga zastosowania specjalnych narzędzi jak również umiejętności. Zaleca się czynność ostrzenia łańcucha powierzyć osobom wykwalifikowanym.

FILTR PALIWA

-  ● Odkręcić korek wlewu paliwa (15).
- Za pomocą haczyka z drutu wyjąć filtr paliwa (g) przez otwór wlewu paliwa (rys. X).
 - Zdemontować filtr paliwa i umyć go w benzynie lub wymienić na nowy.
 - Zamontować filtr paliwa w zbiorniku.
 - Dokręcić korek wlewu paliwa (15).

 **Po wymontowaniu filtra paliwa użyć haczyka z drutu, aby przytrzymać koniec przewodu zasysającego. Przy montażu filtra paliwa uważać, aby do przewodu zasysającego nie dostały się jakiegokolwiek zanieczyszczenia.**

FILTR OLEJU

-  ● Odkręcić korek wlewu oleju (18).
- Za pomocą haczyka z drutu wyjąć filtr oleju (h) przez otwór wlewu oleju (rys. Y).
 - Umyć filtr oleju w benzynie lub wymienić na nowy.
 - Usunąć wszelki brud ze zbiornika.
 - Zamontować filtr oleju w zbiorniku.
 - Dokręcić korek wlewu oleju (18).

 **Przy wkładaniu filtra oleju do zbiornika należy upewnić się, że dociera on do przedniego prawego naroża.**

ŚWIECA ZAPŁONOWA



W celu niezawodnego działania urządzenia należy okresowo sprawdzać stan świecy zapłonowej.

- Zdemontować pokrywę filtra powietrza (4).
- Zdjąć przewód (i) ze świecy zapłonowej.
- Założyć klucz do świec (w wyposażeniu) i odkręcić świecę zapłonową (rys. Z).
- Oczyszczyć i wyregulować odstęp styków (0,65 mm) (wymienić świecę zapłonową, jeśli trzeba).

INNE WSKAZÓWKI



Sprawdzić czy nie ma wycieków paliwa, poluzowanych zamocowań i uszkodzeń części zasadniczych, szczególnie połączeń rękojeści oraz zamocowania prowadnicy. Jeśli zostaną wykryte jakiegokolwiek uszkodzenia, to przed ponownym użyciem należy mieć pewność, że pilarka została naprawiona.



Wszelkiego rodzaju usterki powinny być usuwane przez autoryzowany serwis producenta.

PARAMETRY TECHNICZNE

DANE ZNAMIONOWE

Pilarka łańcuchowa spalinowa	
Parametr	Wartość
Pojemność silnika	25,4cm ³
Długość użyteczna prowadnicy	250mm
Moc silnika	0,9 kW (1,2 KM)
Max. Prędkość obrotowa silnika z układem tnącym (max)	10500 min ⁻¹
Prędkość obrotowa na biegu jałowym	3000min ⁻¹
Zużycie paliwa	0,95 l/h
Paliwo – mieszanka benzyna : olej do 2-suwów	25: 1
Pojemność zbiornika paliwa	230 ml
Pojemność zbiornika oleju łańcuchowego	160 ml
Gaźnik typu przepustnicowego	MC14A6-3
System zapłon	Iskrowy
Świeca zapłonowa	L7T
System zasilania olejem	Pompa automatyczna z regulatorem
Koło łańcuchowe (zęby x podziałka)	6T x 9,525mm
Typ prowadnicy	Z łańcuchowym kołem zębatym
Rozmiar prowadnicy	GRAPHITE 12" (300 mm)
Typ łańcucha	Oregon 3/8 0,050
Podziałka łańcucha	3/8" (9,525mm)
Grubość łańcucha	0,050" (1,27 mm)
Wymiary (LxWxH)	270x235x225 mm
Masa, bez prowadnicy i łańcucha	3,2 kg
Rok produkcji	2016

DANE DOTYCZĄCE HAŁASU I DRGAŃ

Poziom ciśnienia akustycznego: $L_{pA} = 95 \text{ dB(A)}$ $K = 3 \text{ dB(A)}$

Poziom mocy akustycznej: $L_{wA} = 115 \text{ dB(A)}$ $K = 3 \text{ dB(A)}$

Wartość przyspieszeń drgań $a_h = 0,5 \text{ m/s}^2$ $K = 1,5 \text{ m/s}^2$

OCHRONA ŚRODOWISKA / CE



Produktów zasilanych silnikiem spalinowym nie należy wyrzucać wraz z domowymi odpadkami, lecz oddać je do utylizacji w odpowiednich zakładach. Informacji na temat utylizacji udzieli sprzedawca produktu lub miejscowe władze. Zużyty sprzęt zawiera substancje niebezpieczne dla środowiska naturalnego. Sprzęt niepoddany recyklingowi stanowi potencjalne zagrożenie dla środowiska i zdrowia ludzi.

* Zastrzega się prawo dokonywania zmian.

„Grupa Topex Spółka z ograniczoną odpowiedzialnością” Spółka komandytowa z siedzibą w Warszawie, ul. Pograniczna 2/4 (dalej: „Grupa Topex”) informuje, iż wszelkie prawa autorskie do treści niniejszej instrukcji (dalej: „Instrukcja”), w tym m.in. jej tekstu, zamieszczonych fotografii, schematów, rysunków, a także jej kompozycji, należą wyłącznie do Grupy Topex i podlegają ochronie prawnej zgodnie z ustawą z dnia 4 lutego 1994 roku, o prawie autorskim i prawach pokrewnych (tj. Dz. U. 2006 Nr 90 Poz 631 z późn. zm.). Kopiowanie, przetwarzanie, publikowanie, modyfikowanie w celach komercyjnych całości Instrukcji jak i poszczególnych jej elementów, bez zgody Grupy Topex wyrażonej na piśmie, jest surowo zabronione i może spowodować pociągnięcie do odpowiedzialności cywilnej i karnej.

Deklaracja Zgodności WE

/EC Declaration of Conformity/

/Megfelelési Nyilatkozat (EK)/



Producent / *Manufacturer / Gyártó /*

Grupa Topex Sp. z o.o. Sp. k.
Ul. Pograniczna 2/4, 02-285 Warszawa, Polska

Wyrób / *Product / Termék /*

Pilarka spalinowa/
/Gasoline chain saw/
/Benzin láncfűrész/

Model / *Model. / Modell /*

58G950

Numer seryjny / *Serial number / Sorszám /*

00001 ÷ 99999

Opisany wyżej wyrób jest zgodny z następującymi dokumentami:

/The above listed product is in conformity with the following UE Directives:/

/A fent jelzett termék megfelel az alábbi irányelveknek:/

Dyrektywa Maszynowa 2006/42/WE

/Machinery Directive 2006/42/EC/

/ 2006/42/EK Gépek /

Dyrektywa o Kompatybilności Elektromagnetycznej 2014/30/WE

/EMC Directive 2014/30/EC /

/2014/30/EK Elektromágneses összeférhetőség/

Dyrektywa o Emisji Hałasu do Środowiska 2000/14/WE załącznik V; 2005/88/WE

/Noise Emission Directive 2000/14/EC Annex V; 2005/88/EC/

/Az irányelv a környezeti Zaj 2000/14/EK Melléklet V; 2005/88/EK/

Gwarantowany poziom mocy akustycznej $L_{WA} = 118\text{dB(A)}$

/guaranteed sound power level /

/garantált mennyiség/

oraz spełnia wymagania norm:

/and fulfils requirements of the following Standards:/

/valamint megfelel az alábbi szabványoknak:/

EN ISO 11681-2:2011 EN ISO 14982:2009

Jednostka notyfikowana

/Notified body/

/Bejelentett szervezet/

No. 1067 AV Technology Unit 2 Easter Court, Europa Boulevard, Warrington, Cheshire, WA5 7ZB

Ostatnie dwie cyfry roku, w którym umieszczono znak CE: 16

/Last two figures of CE marking year:/

/A CE jelzés felhelyezése évének utolsó két számjegye:/

Nazwisko i adres osoby mającej miejsce zamieszkania lub siedzibę w UE upoważnionej do przygotowania dokumentacji technicznej

/Name and address of the person who established in the Community and authorized to compile the technical file/

/A műszaki dokumentáció összeállítására felhatalmazott, a közösség területén lakóhellyel vagy székhellyel rendelkező személy neve és címe/

Paweł Szopa

ul. Pograniczna 2/4

02-285 Warszawa

Paweł Szopa
Pełnomocnik ds. jakości firmy GRUPA TOPEX
/GRUPA TOPEX Quality Agent /
/A GRUPA TOPEX Minőségügyi meghatalmazott képviselője/
Warszawa, 2016-11-03

GWARANCJA I SERWIS

 Warunki gwarancji oraz opis postępowania w przypadku reklamacji zawarte są w załączonej Karcie Gwarancyjnej.

Serwis Centralny
GTX Service
Ul. Pograniczna 2/4
02-285 Warszawa

tel. +48 22 573 03 85
fax. +48 22 573 03 83
e-mail graphite@gtxservice.pl

Sieć Punktów Serwisowych do napraw gwarancyjnych i pogwarancyjnych dostępna na platformie internetowej gtxservice.pl

GRAPHITE zapewnia dostępność części zamiennych oraz materiałów eksploatacyjnych dla urządzeń i elektronarzędzi. Pełna oferta części i usług na gtxservice.pl.

Zeskanuj QR kod i wejdź na gtxservice.pl



PETROL CHAIN SAW 58G950

CAUTION: BEFORE USING THE PETROL CHAIN SAW READ THIS MANUAL CAREFULLY AND KEEP IT FOR FUTURE REFERENCE.

DETAILED SAFETY REGULATIONS

SAFE USE OF PETROL CHAIN SAW

Warning!

- **Persons unfamiliar with instruction manual are not allowed to use chain saw.**
- **Use the chain saw for cutting wood only.**
- **Other use of the chain saw is the sole responsibility of the user who should bear in mind that it may be dangerous.**
- **The manufacturer is not responsible for losses and damages resulting from unintended use of the chain saw.**

WORKPLACE

- a) **Keep your workplace tidy and ensure it is well lit.** *Untidiness and insufficient illumination contribute to accidents especially when chain saws are in use.*
- b) **Keep children and bystanders away from the workplace.** *Distraction may cause loss of control over the tool.*

PERSONAL SAFETY

- a) **Use safety equipment, such as work suit, protective glasses, protective shoes, protective helmet, earmuff protection and leather gloves.** *Using safety equipment in appropriate conditions reduces risk of body injury.*
- b) **Do not overestimate your abilities. Stand firmly and keep your balance at all times.** *It enables better control over the saw in unpredicted situations.*
- c) **Do not wear loose clothing or jewellery. Keep your hair, clothes and gloves away from moving parts.** *Loose clothing, jewellery or long hair may be caught by moving parts.*

TRANSPORTATION AND STORING

- a) **When carrying the chain saw switch off the engine, put on the chain cover and switch on the chain brake.** *Carrying unsecured and operating chain saw may cause body injury.*
- b) **Carrying the chain saw is possible only when holding its front handle.** *Other parts may not ensure appropriate grip and even cause injury.*
- c) **Inspect your chain saw. Check alignment and fixing of moving parts, check against part cracks and all other factors that may affect operation of the saw. Repair the saw before use if it is found damaged.** *Many accidents are caused by improper maintenance of tool.*
- d) **Cutting chain should be clean and sharp.** *Proper maintenance of sharp cutting edges of chain reduces the risk of jamming and makes operation easier.*

POWER TOOL USE AND CARE

- a) **Check proper operation of the saw brake regularly.** *In emergency situation, non-operational brake may make chain disengagement impossible.*
- b) **When work with the chain saw is completed, the tool must be cleaned carefully as well as used personal protective equipment, while the sensitive components must be maintained.**

OPERATION

- Switch off the chain saw engine before releasing the chain brake.
- Be very careful at the end of a cut, because the saw having no support in processed material falls down due to its inertia, which may cause injuries.

- When working for a long time, the saw operator may experience formication and numbness in fingers and hands. Stop working in such case, because numbness reduces precision in saw use.
- It is forbidden to use open flame and smoke cigarettes.
- Fill the fuel tank of the saw with petrol and oil blend when the engine is off and cooled down, otherwise there is risk of spilling the blend and ignition from hot parts of the saw.
- Do not start the saw when leakage is found, it may cause fire.
- The saw heats considerably during operation. Be careful and do not touch hot parts of the saw with unprotected parts of your body.
- Only one person can operate the chain saw at a time. All other persons shall be away from working area of the chain saw. Especially children and animals should be away from working area.
- When starting the saw, its chain must not rest on the processed material or touch anything else.
- When working with the chain saw hold it with both hands by both handles. Keep firm body position.
- Children and juveniles cannot operate the chain saw. Allow access to the saw only to adults who know how to handle the tool. This instruction manual should be given with the chain saw.
- Stop working with the chain saw with first signs of fatigue.
- Before starting to cut set the chain brake lever in appropriate position (pull it to yourself). It is also hand guard.
- Move chain saw away from the material being cut only when the cutting chain is working.
- When cutting processed sawn wood or thin branches use support (sawing horse). Do not cut several boards at the same time (placed one on top of another), or material held by other person or held with foot.
- Long objects should be firmly fixed before cutting.
- In uneven, sloping terrain proceed with your work when facing upwards.
- When cutting through always use the bumper spike as a point of support. Hold the saw by the rear handle and guide with the front handle.
- In case the cut cannot be completed in one run, pull the saw a little back, put the bumper spike in another place and continue the cut lifting rear handle slightly.
- When cutting in horizontal plane, position yourself at an angle as close to 90° from cutting line as possible. Such operation requires concentration.
- When the chain is pinched when cutting with the tip of the bar, the saw may recoil towards operator. Because of this effect cut with the straight part of the chain whenever possible. Then, in case of pinching, the recoil effect changes direction away from the operator.
- Be very careful when cutting wood when there is the risk of splitting. Pieces of wood that are cut off can be flung in any direction (**risk of body injury!**).
- Only trained persons should cut tree branches! **Uncontrolled fall of a tree branch constitutes a risk of body injury!**
- Do not cut with tip of the guide bar (**risk of recoil**).
- Pay special attention to branches under strain. Do not cut branches, which hangs freely, from below.
- Always stand to the side of predicted fall line of the tree that is to be cut.
- During a tree fell there is a risk that branches of the tree, or trees in proximity, will break and fall. Be very careful, otherwise a body injury may occur.
- On a sloped terrain the operator should stay on upper part of the slope with respect to the tree being cut, never lower.
- Watch out for logs that may roll down towards you. **Jump away!**
- Operating saw tends to rotate when tip of the chain guide bar touches processed material. In such case the saw may get out of control and move towards the operator (**risk of body injury!**).
- The tree cuttings should be preceded with preparation of the work place consisting of the removal of lower interfering branches and clearing the area around the tree trunk.
- Do not work in strong wind, which may influence the predicted tree falling direction and cause its uncontrolled felling.
- Do not carry out cuttings in conditions of limited visibility, when it is foggy, rains or snows.
- Do not overreach and do not cut above your shoulder height, or when standing on a tree, ladder, scaffold, trunk, etc.
- A well-equipped first aid kit should be available near the work place.

To prevent saw recoil follow below instructions:

- Never start or guide a cut with the tip of the guide bar!
- Always start cutting with saw previously switched on!
- Ensure the cutting chain is sharp.
- Never cut more than one branch at a time. When cutting off, watch out for surrounding branches. When cutting a tree through, watch out for nearby tree trunks.

CAUTION! The design is assumed to be safe, protection measures and additional safety systems are used, nevertheless there is always a small risk of operational injuries.

EXPLANATION OF USED SYMBOLS

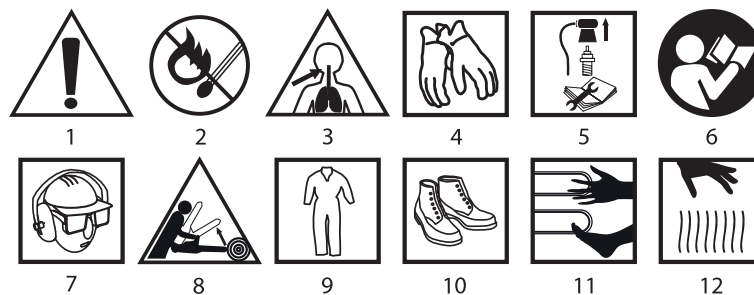

1. Caution, use precaution measures
2. Fire hazard
3. Exhaust gas poisoning hazard
4. Use protective gloves
5. Switch off the engine and remove wire from the ignition plug before commencing any maintenance or repair
6. Read instruction manual, observe warnings and safety conditions therein!
7. Use head, eyes and ears protection
8. Danger of recoil
9. Use protective clothes
10. Use protective shoes
11. Do not put your hands or legs close to cutting parts

CONSTRUCTION AND USE

Petrol chain saw is a hand-held tool. It is driven by an air cooled, two-stroke combustion engine. Tool of this type is designed for tasks in home garden. The saw can be used for cutting down trees, cutting branches, firewood, wood for fireplace and other tasks where cutting wood is necessary.



Use the device according to the manufacturer's instructions only.

DESCRIPTION OF DRAWING PAGES

Below enumeration refers to the device elements depicted on the drawing pages of this manual.

1. Throttle lever lock
2. Choke cable
3. Knob for air filter lid
4. Air filter lid
5. Front handle
6. Brake lever
7. Guide bar fixing nuts
8. Chain tension adjustment screw
9. Oil feed adjustment screw
10. Casing
11. Throttle lever
12. Main handle
13. Starter line
14. Ignition switch

15. Fuel filler plug
16. Carburettor adjustment screws, L and H
17. Low speed adjustment screw T
18. Oil filler plug
19. Bumper spike
20. Guide bar
21. Chain
22. Guide bar chain wheel
23. Shoulder strap
24. Shoulder strap spring hook
25. Shoulder strap holder
26. Membrane pump
27. Protection nut

* Differences may appear between the product and drawing

MEANING OF SYMBOLS



CAUTION



WARNING



ASSEMBLY/SETTINGS



INFORMATION

EQUIPMENT AND ACCESSORIES

- | | |
|---|---------|
| 1. Guide bar cover | - 1 pce |
| 2. Guide bar | - 1 pce |
| 3. Chain | - 1 pce |
| 4. Key for ignition plugs | - 1 pce |
| 5. Screwdriver for carburettor adjustment | - 1 pce |
| 6. Shoulder strap | - 1 pce |
| 7. Steel file | - 1 pce |
| 8. Use petrol-oil blend tank | - 1 pce |
| 9. Hexagonal key | - 2 pcs |

PREPARATION FOR OPERATION

CARRYING THE CHAIN SAW



Prior to carrying the chain saw slide chain cover onto guide bar and chain. When carrying the chain saw, hold it by front handle. Do not carry the saw when holding main handle. If several cuttings are to be made, switch off the chain saw with the ignition switch between consecutive tasks.

INSTALLATION OF GUIDE BAR AND SAW CHAIN



Use pin and adjustment screw for adjustment of chain tension. It is very important that the bolt located on adjustment screw falls into hole in the guide bar during installation of the guide bar. You can move the bolt to the front and back by turning the adjustment screw. Those parts must be set appropriately prior to starting guide bar installation in the saw.



Guide bar and chain are supplied separately.

- Brake lever (6) must be in the upper (vertical) position (**fig. A**).
- Unscrew the guide bar fixing nuts (7) (27) and remove the casing (10).
- Put the chain (21) onto driving chain wheel located behind the clutch.
- Install the guide bar (20) (slide it behind the clutch) onto guiding screws (c) and push towards driving chain wheel (**fig. B**).
- Put the chain (21) onto guide bar chain wheel (22) from below.

- Move the guide bar (20) away from the driving chain wheel, so chain guiding links are placed in the guide bar groove.
- Ensure the pin (a) of the chain tension adjustment screw (8) is in the middle of the lower hole (b) of the guide bar (20), adjust when necessary (fig. B).
- Place the casing (10) in its place and fix by slightly tightening guide bar fixing nuts (7) (27).
- Strain the chain appropriately using the chain tension adjustment screw (8). Chain tension is appropriate when the chain can be lifted by 3 to 4 mm in the middle of the guide bar in horizontal position.
- Firmly tighten guide bar fixing screws (7) (27) while holding the guide bar tip.

 **Prior to guide bar and chain installation ensure that position of chain cutting blades is appropriate (correct position of the chain on the guide bar is shown on the tip of the guide bar). Always wear protective gloves during checks and installation of the chain to prevent cuts from sharp edges of the chain.**

 **New chain requires start-up period, which lasts approximately 5 minutes. Chain lubrication is very important in this phase. Check chain tension after start-up period and readjust if necessary. Check and adjust the chain tension frequently. Too loose chain can easily slide off the guide bar, quickly wear out or quickly wear out the guide bar.**

FILLING SAW TANK WITH OIL

-  Oil tank in new chain saw is empty. Fill the tank with oil prior to first use.
- Unscrew oil filler plug (18).
 - Pour in maximally 160 ml of oil (be careful to avoid contamination of oil during filling of the tank).
 - Screw oil filler plug (18).

 **Do not use oil that has been already used or regenerated, as this may damage the oil pump. Use SAE 10W/30 oil for the whole year, or SAE 30W/40 in summer and SAE 20W/30 in winter.**

FILLING THE FUEL TANK

-  **When filling the fuel, follow these rules:**
- **engine must not work,**
 - **you must not spill the fuel.**





 Accordingly to the below table, mix petrol (lead-free with octane number 95) with good quality engine oil for two stroke engines.



Table for 25 : 1 fuel blend

Petrol (litres)	1	2	3	4	5
Oil for 2-stroke engines (ml)	40	80	120	160	200

-  • Pour appropriate amount of oil into a canister, and add exactly measured amount of petrol.
• Screw the cap and mix thoroughly.
-  • Unscrew fuel filler plug (15).
• Pour in previously prepared fuel blend (max. 230 ml).
• Screw fuel filler plug (15).
-  **Most problems with combustion engines result directly or indirectly from fuel used. You must not use oil designed for four-stroke engines to prepare fuel blend.**

INSTALLATION AND ADJUSTMENT OF SHOULDER STRAP

 **Switch off the engine before installation and adjustment of the shoulder strap and shoulder strap holder.**

-  Appropriate adjustment of the shoulder strap facilitates using the device.
-  • Put the shoulder strap (23) over your head and shoulder (fig. Q).
• Put the shoulder strap spring hook (24) (fig. V) in the shoulder strap holder (25).
• Use the shoulder strap fastener (23) (fig. Q) to adjust shoulder strap length to set the most comfortable working position.

STARTING THE ENGINE



Hold the chain saw with both hands during operation.

- Check level in the fuel tank and the oil tank.
- Ensure the brake lever (6) is in the switched on position (moved to the front).
- When engine is cold, pull out choke cable (2).
- Set the ignition switch (14) to switched on position (fig. C).
- Place the saw on stable ground.
- While holding the saw pressed against ground, pull the starter line (13). First slowly so to hear the clutch gears, then pull it strongly (fig. D).
- After starting the saw, press the throttle lever lock (1) and throttle level (11) slightly (choke cable will move automatically to switched off position).
- Allow the engine to heat up with throttle lever (11) slightly pressed.
- Move the brake lever (6) to switched off position (to the back).
- Make a cut.

In case the engine does not start at the first try, pull out the choke cable (2) halfway and pull the starter line again.

After few failed attempts pump fuel with the membrane pump (26) and try again.



Do not start the engine while holding the saw in hands. During start up the chain saw must rest on ground and be held firmly. Ensure the chain is free to move without touching any object. Do not cut any material with choke cable pulled out.

STOPPING THE ENGINE



- Release the throttle lever (11) and allow the engine to run idle for a few minutes.
- Set the ignition switch (14) to STOP position.

CHECKING CHAIN LUBRICATION



Check lubrication of the chain and oil level in the tank before starting to work. Switch on the saw and hold it above ground. If you see enlarging oil marks, the chain lubrication works well (fig. E). If there are no oil marks or they are very small, use oil feed adjustment screw (9) to make appropriate adjustments. In case the adjustment brings no effects, clean oil outlet, upper hole of chain tension and oilway, or contact service.



Make adjustments when the saw is switched off, observe precaution measures and do not allow the guide bar to touch ground. Operate the tool safely and maintain at least 20 cm distance from ground.



Use oil feed adjustment screw (9) to set amount of supplied oil accordingly to respective operating conditions.

- MIN position – oil flow decreases.
- MAX position – oil flow increases (fig. F).

When cutting hard and dry wood and using whole length of the guide bar when making a cut, set the oil feed adjustment screw (9) to the MAX position.

You can reduce amount of oil supplied by turning oil feed adjustment screw (9) to MIN position, when cutting soft and damp wood, or when only part of the working length of the guide bar is used.

Depending on ambient temperature and amount of oil supplied, you can operate the chain saw for 15 to 40 minutes per one filling the oil tank (tank capacity is 160 ml).



Oil tank should be almost empty when the fuel tank is emptied. When filling the fuel remember about filling oil tank as well.

CHAIN LUBRICANTS



Durability of chain and guide bar depends heavily on quality of lubricant. Use only lubricants, which are designed for chain saws.

 **Never use regenerated or previously used oil for chain lubrication.**

CHAIN GUIDE BAR

 Guide bar (20) is exposed to heavy wear especially in tip and bottom part. To prevent side wear due to friction, it is recommended to turn over the guide bar every time the chain is sharpened. Clean the guide bar groove and oil holes on that occasion. Guide bar groove is rectangular. Check the groove against wear. Put rule to guiding strip and outer surface of a chain tooth. If you observe distance between, the groove is correct. Otherwise the guide bar is worn out and needs to be replaced.

CHAIN WHEEL

 Driving chain wheel is subject to especially heavy wear. Replace the chain wheel when you observe clear signs of wear of wheel teeth. Worn chain wheel additionally reduces durability of chain. Chain wheel should be replaced by authorised service workshop.

ADJUSTMENT OF CARBURETTOR

 Chain saw carburettor is factory set, however it may require precise adjustment when operating conditions change. Before starting to adjust the carburettor ensure new air filter and fuel filter are installed and tank is filled with appropriate fuel blend.

 Adjust the carburettor with guide bar and chain installed.

- Screw in both adjustment screws (L and H) (16) until stop (do not overtighten) (fig. G).
- First, unscrew two adjustment screws (16) as specified below:
 - L screw: by $1\frac{1}{2} \pm \frac{1}{4}$ of a turn
 - H screw: by $1\frac{1}{4} \pm \frac{1}{4}$ of a turn
- Start up the engine and allow it to heat up while holding throttle lever (11) pressed in half.
- After the engine has been heated, release pressure on the throttle lever (11) and allow the engine to run slowly.
- Turn the screw (L) slowly clockwise until idle run achieves its maximum speed, then turn the screw counter-clockwise by 1/4 of a turn.
- Turn low speed adjustment screw (T) (17) counter-clockwise until the chain stops moving. When slow speed appears to be too low, turn the screw clockwise (fig. G).

 **Avoid touching the muffler. Hot muffler may cause severe burns.**

CHAIN BRAKE

 The saw features automatic brake, which stops the chain in case of recoil during chain saw operation. The brake engages automatically when force of inertia is applied to a weight located inside the brake casing. The chain brake can also be switched on manually, when the brake lever (6) is moved towards the guide bar (20). Switching the chain brake stops the chain movement in 0.12 sec.

BRAKING CHECK

 Ensure the brake operates correctly before each use of the saw.

- Put operating saw on the ground and open the throttle fully for 1 – 2 seconds to allow the saw engine to operate at its maximum speed.
- Push the brake lever (6) forward. The chain should stop immediately.
- In case the chain stops slowly or does not stop at all, replace the brake band and clutch drum before using the chain saw again.
- To release the brake, pull the brake lever (6) towards the main handle (12) so you can hear sound typical of blockade snapping.

 **Ensure the chain brake operates correctly and the chain is sharp. It is very important for keeping potential recoil at a safe level.**

CHECKING BRAKE ENGAGEMENT

 During this check the saw engine should be switched off.

- Lift the saw while holding the front handle (5) and main handle (12) approximately 35 cm above wooden object.
- Let the front handle (5) go and allow the guide bar to tilt under its own weight and touch the wooden object (fig. H).

- At the contact with the wooden object, the chain brake should engage (brake lever (6) moves forward to the ON position).



Ensure the chain brake operates correctly before starting any task. In case the brake does not operate efficiently, adjust it or repair in authorized service site.



In case the engine operates at high speed with the chain brake switched on, the saw clutch will overheat. When the chain brake engages during operation of the engine, release the throttle lever immediately and keep engine speed at low level.

CHAIN TENSION ADJUSTMENT



Cutting chain tends to lengthen during operation due to higher temperature. Longer chain loosens and may slip off the guide bar.

- Loosen the guide bar fixing nuts (7).
- Ensure the chain (21) remains in the guiding groove of the guide bar (20).
- Use a screwdriver to turn the chain tension adjustment screw (8) clockwise, until the chain is strained appropriately (it should slightly hold the guide bar in horizontal position).
- Check the chain tension again (it should be possible to lift the chain by approximately 3 – 4 mm in the middle of the guide bar) (fig. I).
- Tighten firmly the guide bar fixing nuts (7).



Do not over-tension the chain. Adjustment of overly heated chain may lead to excessive tension when cooling down.

OPERATING THE CHAIN SAW



- Before starting any planned task, familiarize yourself with section describing safe rules for chain saw operation. It is recommended to gain experience by cutting waste wood pieces. It will also allow to find out the chain saw possibilities.
- Always observe safety regulations.
- Use the chain saw only for cutting wood. Cutting other materials is forbidden.
- Intensity of vibrations and recoil change depending on the type of wood being cut.
- Do not use the chain saw as a lever to lift, move or split objects. When the chain is pinched in wood, switch off the engine and drive wooden or plastic wedge into the processed piece to release the chain saw (fig. J). Start the tool again and commence cutting carefully.
- Do not fix the saw to a stationary work station.
- Attaching other devices, which are not allowed by the chain saw manufacturer, to the chain saw drive is forbidden.
- It is not necessary to apply big force to the chain saw when using the tool. Apply light pressure only while the engine operates with the throttle fully opened.



When the chain saw is pinched in kerf during cutting, do not remove it forcefully. It may cause loss of control over the chain saw, operator injury and/or damage to the chain saw.



Release the chain brake before starting to work.

- Press the throttle lever lock (1) and throttle lever (11) (wait until engine reaches its full speed before starting to cut).
- Keep maximum speed for the whole time.
- Allow the chain to cut wood. Press down the saw lightly (fig. K).
- Stop pressing the saw at the end of the cut to avoid losing control over the tool.
- When the cutting has been finished release the throttle lever (11) and allow the engine to run idle.
- Switch off the engine before putting the chain saw away.



Keeping high speed of the engine when not cutting wood causes unnecessary losses and wear of parts.

PROTECTION AGAINST RECOIL



Recoil is movement of the guide bar of the chain saw up and/or back, which happens when the part of the chain on the guide bar tip encounters an obstacle.

- Ensure the processed material is firmly fixed.

- Use clamps to fix the material.
- Hold the chain saw with both hands when starting up and during operation.
- During recoil the chain saw cannot be controlled and the chain is loosened (**fig. L**).
- Incorrectly sharpened chain increases risk of recoil.
- Do not cut above level of your shoulders.

 **Avoid cutting with guide bar tip, it may cause sudden recoil – to the back and up. Always use complete safety equipment and appropriate working clothes when operating the chain saw.**

 **Disassembly of protections, inappropriate operation, maintenance, improper guide bar or chain replacement may contribute to increase of risk of body injury in case of a recoil. Never modify the saw in any way. By using modified chain saw, the user loses all warranty rights. Warranty voids also when the chain saw is used in accordance to information contained in this manual.**

CUTTING PIECES OF WOOD

 When cutting wood follow guidelines for safety of work and do as follows:

- Ensure the wood piece cannot be moved.
- Use clamps to fix short pieces of material before cutting.
- Cut wood or wood-like materials only.
- Before cutting ensure the chain saw will not come into contact with stones or nails, as it could cause pulling the saw out and damage to the chain.
- Avoid situations when working saw might touch wired fence or ground.
- When cutting branches support the saw as much as possible and do not cut with the tip of the guide bar.
- Watch out for obstacles such as protruding stumps, roots, hollows and holes in the ground, as they may be cause of an accident.

FELLING A TREE

 Define the tree fall line. Consider wind, lean of the tree, location of heavy branches, complexity of work after tree fall and other factors.

- When tidying area around the tree remember to ensure proper ground grip and escape path to use when the tree falls.
- Predict and tidy up two escape paths at 45° angle, counting from the line opposite to expected line of the tree fall. There must be no obstacles on these paths (**fig. M**).
- Make a notch at the side of the fall, one third of the trunk diameter deep (**fig. N**).
- Make a felling cut at the side opposite to the previously made felling notch, and a little higher than lower surface of the notch.
- Insert wedges on time to avoid pinching of the saw chain.
- Fell the tree by driving a wedge rather than cutting through the whole trunk.

 **When felling trees observe all safety rules and do as follows:**

- **When the chain is pinched, switch off the chain saw and release the chain with a wedge. Wedge should be made of wood or plastic. Never use steel or cast iron wedge.**
- **Falling tree may pull other trees.**
- **Danger zone radius is 2.5 height of the falling tree (fig. M).**
- **If the operator is inexperienced or amateur it is recommended to have a training rather than gaining the experience without supervision.**

 **Do not fell trees when:**

- **Conditions in danger zone cannot be determined due to fog, rain, snow or darkness.**
- **Line of tree felling cannot be determined due to wind or wind blows.**

CUTTING THROUGH TRUNKS

- 
- Press the bumper spike (**19**) against the material and make a cut (**fig. O**).
 - If the cutting cannot be finished even after the chain saw range is fully utilized, do as follows:
 - Move the guide bar back from the cut material to a certain distance (with cutting chain still operating) and move the main handle (**12**) a little down, support the bumper spike (**19**) and finish the cut by lifting the main handle (**12**) a little.

CUTTING A TRUNK LYING ON THE GROUND



- Always keep good feet and ground grip. Do not stand on the trunk.
- Watch out for possibility of the trunk rotation.
- Observe manual guidelines related to work safety to avoid the chain saw recoil.
- Always finish cutting at the side opposite to compressive stress to avoid pinching the chain in kerf.



- Before starting to work check the stress direction in the trunk that is to be cut, to avoid pinching chain of the saw.
- To eliminate stress, the first cut should be made at the tension side.
- When cutting a trunk that is lying on the ground, first make a cut deep 1/3 of the trunk diameter, then turn the trunk over and finish cutting at the opposite side.
- When cutting a trunk that is lying on the ground, do not allow to sink the cutting chain into the ground under the trunk. Negligence may cause immediate damage to the chain.
- When cutting trunk that is lying on the slope, the operator should always be at the slope side above the trunk.

CUTTING A TRUNK LIFTED ABOVE THE GROUND

In case the log is supported or placed on stable sawing horse, depending on the place of operation, make the cut 1/3 of the trunk diameter deep on the side under tension and finish cutting on the opposite side (**fig. P** and **R**).

TRIMMING / CUTTING BUSHES AND TREE BRANCHES



- Start cutting branches of a felled tree at its base and continue towards top of the tree. Do small branches with a single cut.
- First, check which way the branch bends. Then make a cut from the inside of the bend and finish cutting on the opposite side. Be careful, the branch being cut may spring back.
- When trimming tree branches, always cut downward to enable free fall of cut branch. However, sometimes undercutting the branch from the bottom may be helpful (**fig. S**).
- Be very careful when cutting a branch that may be under stress. Such branch may spring aside and hit the operator.



Do not cut branches when climbing up the tree. Do not stand on ladder, platforms, logs or positions that may cause loss of balance and control over the chain saw. Do not cut above level of your shoulders. Always hold the chain saw with both hands.

OPERATION AND MAINTENANCE



Ensure the engine is switched off and is cold before cleaning, checking or repairing the chain saw. Disconnect wire from the ignition plug to prevent accidental start up of the engine.

STORAGE



- Empty the fuel system before deciding to store the tool for more than one month.
- Drain fuel from the fuel tank, start the engine and allow it to use all remaining fuel and stop working.
- Use new fuel each season. Never use any cleaning agents on fuel tank, it may damage the engine.
- Pay special attention to keep the ventilation holes of the engine casing pervious.
- Clean plastic parts with mild detergent and a sponge.
- You can proceed with maintenance actions only described within this instruction manual. Any other action can be carried out only by authorized service.
- Do not make any changes in chain saw construction.
- When not in use, chain saw should be stored clean, on flat surface, in dry place and beyond reach of children.



When storing it is important to avoid deposition of rubber particles in basic parts of the fuel system, such as carburettor, fuel filter, fuel line and fuel tank. Fuels with alcohol additives (ethanol or methanol) may absorb moisture, and that during storing causes separation of fuel blend ingredients and formation of acids. Acidic petrol may damage the engine.

AIR FILTER

 Dirty air filter reduces efficiency of combustion engine and causes increase of fuel consumption. Clean the air filter after each 5 hours of the saw operation.

- Clean the air filter lid (4) and its surroundings, so the dirt does not get into carburettor chamber after the lid is removed.
- Unscrew knob for air filter lid (3) and remove air filter lid (4).
- Remove air filter (d) (fig. T).
- Use water with soap to clean the filter, wash with clean water and dry thoroughly.
- Install air filter. Ensure the grooves on the air filter rim match protrusions on the air filter lid (4).
- When installing the air filter lid (4) make sure to properly place ignition plug wire and access sleeves for carburettor adjustment screws.

 **Do not wash the air filter in petrol or any other flammable solvent to avoid fire hazard or appearance of dangerous vapours.**

CYLINDER FINNING

 Dust deposition on the cylinder finning may cause motor overheating. Check regularly and clean the cylinder finning when carrying out maintenance of the air filter.

GUIDE BAR AND CHAIN

 Check condition of the guide bar and chain every 5 hours of the saw operation.

- Set the ignition switch (14) to off position.
- Loosen and unscrew the guide bar fixing nuts (7).
- Remove the casing (10) and disassemble guide bar (20) and chain (21).
- Clean oil holes and groove (e) in the guide bar (20) (fig. U).
- Lubricate tip chain wheel of the guide bar (22) through the hole (f) located on the guide bar tip (fig. W).
- Check condition of the chain (21).

CHAIN SHARPENING

 Pay attention to cutting tools. Cutting tools should be sharp and clean, it allows efficient and safe operation. Operating the saw with blunt chain causes quick wear of the chain, guide bar and driving chain wheel, and breaking the chain in the worst case. That is why it is important to sharpen the chain on time.

Chain sharpening is a complex operation. Sharpening the chain by yourself requires use of special tools and skills. It is recommended to entrust sharpening the chain to qualified persons.

FUEL FILTER

-  • Unscrew the fuel filler plug (15).
 • Use wire hook to remove the fuel filter (g) through the fuel filler hole (fig. X).
 • Disassemble the fuel filter and wash it in petrol or replace with a new one.
 • Install the fuel filter in the tank.
 • Tighten the fuel filler plug (15).

 **When the filter has been dismantled use the wire hook to hold up the end of the suction line. Be careful during fuel filter installation to prevent contamination from getting into the suction line.**

OIL FILTER

-  • Unscrew oil filler plug (18).
 • Use wire hook to remove the oil filter (h) through the oil filler hole (fig. Y).
 • Wash the oil filter in petrol or replace with a new one.
 • Remove dirt from the tank.
 • Install the oil filter in the tank.
 • Tighten oil filler plug (18).



 **When putting the oil filter into the tank make sure it reaches front right corner.**

IGNITION PLUG

-  To maintain reliable operation of the device, check condition of the ignition plug on a regular basis.
 • Remove air filter lid (4).

- Remove wire (i) from the ignition plug.
- Put on plug key (included) and unscrew the ignition plug (fig. Z).
- Clean and adjust spacing between contacts (0.65 mm) (replace ignition plug when necessary).

OTHER INSTRUCTIONS

-  Ensure there are no fuel leaks, loosened joints or damages of main parts, especially main handle joints and guide bar fixing. When you find any damage, make sure it is repaired before next use of the chain saw.
-  All faults should be repaired by service workshop authorized by the manufacturer.

TECHNICAL PARAMETERS

RATED PARAMETERS

Petrol Chain Saw	
Parameter	Value
Engine displacement	25,4cm ³
Guide bar working length	250 mm
Engine power	0,9 kW (1,2 KM)
Max. Engine speed with cutting system (maximum)	10500 min ⁻¹
Idle rotational speed	3000 min ⁻¹
Average fuel consumption	0,95 l/h
Fuel – petrol : oil for 2-stroke engines	25: 1
Fuel tank capacity	230 ml
Chain oil tank capacity	160 ml
Carburettor	MC14A6-3
Ignition system	CDI
Ignition plug	L7T
Oil feed system	Automated pump with controller
Chain wheel (teeth x pitch)	6T x 9,525 mm
Type of guide bar	With chain toothed wheel
Size of guide bar	GRAPHITE 12" (300 mm)
Type of chain	Oregon 3/8 0,050
Chain pitch	3/8" (9,525 mm)
Chain thickness	0,050" (1,27 mm)
Dimensions (LxWxH) (w/o guide bar)	270x235x225 mm
Weight (w/o guide bar and chain)	3,2 kg
Year of production	2016

NOISE LEVEL AND VIBRATION PARAMETERS

Sound pressure: $L_{pA} = 95 \text{ dB(A)}$ $K = 3 \text{ dB(A)}$

Sound power: $L_{wA} = 115 \text{ dB(A)}$ $K = 3 \text{ dB(A)}$

Vibration acceleration $a_h = 0,5 \text{ m/s}^2$ $K = 1,5 \text{ m/s}^2$

ENVIRONMENT PROTECTION



Do not dispose of combustion engine driven products with household wastes, they should be utilized in proper plants. Obtain information on waste utilization from your seller or local authorities. Worn out equipment contains substances active in natural environment. Unrecycled equipment constitutes a potential risk for environment and human health.

* Right to introduce changes is reserved.

"Grupa Topex Spółka z ograniczoną odpowiedzialnością" Spółka komandytowa with seat in Warsaw at ul. Pograniczna 2/4 (hereinafter Grupa Topex) informs, that all copyrights to this instruction (hereinafter Instruction), including, but not limited to, text, photographs, schemes, drawings and layout of the instruction, belong to Grupa Topex exclusively and are protected by laws accordingly to Copyright and Related Rights Act of 4 February 2004 (ustawa o prawie autorskim i prawach pokrewnych, Dz. U. 2006 No 90 item 631 with later amendments). Copying, processing, publishing, modifications for commercial purposes of the entire Instruction or its parts without written permission of Grupa Topex are strictly forbidden and may cause civil and legal liability.

MOTORKETTENSÄGE 58G950

ACHTUNG: LESEN SIE VOR DER INBETRIEBNAHME DER MOTORKETTENSÄGE GRÜNDLICH DIE VORLIEGENDE BETRIEBSANLEITUNG DURCH UND BEWAHREN SIE SIE AUF.

DETAILLIERTE SICHERHEITSVORSCHRIFTEN

DER SICHERE GEBRAUCH VON MOTORKETTENSÄGEN

Warnung!

- **Personen, die sich mit der Betriebsanweisung nicht vertraut gemacht haben, dürfen mit der Motorkettensäge nicht arbeiten.**
- **Die Motorkettensäge darf ausschließlich zum Schneider von Holz verwendet werden.**
- **Der Benutzer haftet voll für das Risiko des anderweitigen Gebrauchs der Motorkettensäge mit dem Bewusstsein, dass dies gefährlich sein kann.**
- **Der Hersteller haftet für keine Schäden, die aus dem nicht ordnungsmäßigen Gebrauch der Motorkettensäge resultieren.**

ARBEITSPLATZ

- a) **Achten Sie auf einen aufgeräumten Arbeitsplatz und sorgen für eine ausreichende Beleuchtung des Arbeitsplatzes.** *Der unaufgeräumte Arbeitsplatz und die schlechte Beleuchtung tragen zu Arbeitsunfällen beim Gebrauch von Motorkettensägen bei.*
- b) **Halten Sie Kinder und Beobachter vom Einsatzort fern.** *Die Ablenkung der Aufmerksamkeit beim Bediener kann zum Verlust der Kontrolle über das Gerät führen.*

PERSONENSICHERHEIT

- a) **Die persönliche Schutzausrüstung wie Uniform, Schutzbrille, Schutzschuhwerk, Kopfschutzhaube, Gehörschutz und Schutzhandschuhe aus Leder ist zu tragen.** *Das Tragen der persönlichen Schutzausrüstung unter geeigneten Bedingungen verringert das Risiko der Körperverletzung.*
- b) **Überdehnen Sie nicht Ihren Standbereich. Achten Sie jederzeit auf sicheren Stand und Gleichgewicht.** *Dies wird Ihnen bessere Kontrolle über das Gerät in unberechenbaren Situationen ermöglichen.*
- c) **Tragen Sie keine weiten Kleidungsstücke oder Schmuck. Halten Sie Ihre Haare, Kleidung und Handschuhe von beweglichen Teilen des Gerätes fern.** *Weite Kleidungsstücke, Schmuck oder langes Haar können in beweglichen Teilen des Elektrowerkzeugs verfangen.*

TRANSPORT UND AUFBEWAHRUNG

- a) **Schalten Sie beim Tragen der Motorkettensäge den Motor aus, bringen Sie die Abdeckung der Sägekette an und legen Sie die Bremse ein.** *Das Tragen der laufenden und nicht abgedeckten Kettensäge kann zur Körperverletzungen führen.*
- b) **Die Motorkettensäge darf nur am vorderen Haltegriff getragen werden.** *Andere Stellen können keinen sicheren Griff sichern und sogar zum Verletzen führen.*
- c) **Die Motorkettensäge muss kontrolliert werden. Prüfen Sie das Gerät auf Gradlinigkeit oder Spannung von beweglichen Teilen, gebrochene Teile und alle Faktoren, die den Betrieb des Gerätes beeinflussen können. Bei Beschädigungen soll das Gerät vor dem Betrieb repariert werden.** *Für viele Unfälle ist die unrichtige Wartung des Gerätes ursächlich.*
- d) **Achten Sie auf scharfe und saubere Sägekette.** *Eine geeignete Pflege von scharfen Schneidekanten der Sägekette verringert die Wahrscheinlichkeit der Verklebung und erleichtert die Bedienung des Gerätes.*

GEBRAUCH UND PFLEGE DES GERÄTS

- a) **Die Funktionsweise der Sägebremse ist regelmäßig zu überprüfen.** *Bei der nicht funktionstüchtigen Sägebremse kann der Vorschub der Sägekette in einer Notsituation nicht ausgeschaltet werden.*
- b) **Nach dem Gebrauch ist das Gerät immer gründlich zu reinigen. Zusätzlich sind die persönliche Schutzausrüstung zu reinigen und die sensiblen Baugruppen zu warten.**

BETRIEB

- Vor dem Lösen der Bremse ist der Sägenmotor einzuschalten.
- Gehen Sie besonders vorsichtig beim Ende des Schneidens vor, denn die Motorkettensäge hat keinen Widerstand des Werkstücks mehr und fällt willkürlich herunter, was zu Körperverletzungen führen kann.
- Bei einem längeren Betrieb können beim Bediener eingeschlafene Finger und Hände auftreten. In einem solchen Fall ist die Arbeit zu unterbrechen, denn die eingeschlafenen Körperteile die Präzision bei der Bedienung der Motorkettensäge reduzieren.
- Der Brennstofftank ist mit der Benzin-Öl-Mischung beim ausgeschalteten und abgekühlten Motor nachzufüllen, denn es besteht das Risiko, dass der Brennstoff verschüttet und durch heiße Sägenelemente angezündet wird.
- Wird eine Undichtheit des Brennstofftanks bzw. Leckage des Brennstoffs festgestellt, so darf die Motorkettensäge nicht eingeschaltet werden, denn dies kann zum Brand führen.
- Die Motorkettensäge wird stark heiß beim Betrieb. Daher gehen Sie dabei vorsichtig um und berühren Sie keine heißen Sägeteile mit nicht abgedeckten Körperteilen.
- Die Motorkettensäge darf gleichzeitig nur von einer Person bedient werden. Alle anderen Personen müssen vom Einsatzort der Motorkettensäge ferngehalten werden. Achten Sie besonders darauf, dass Kinder und Tiere vom Einsatzort ferngehalten werden.
- Beim Einschalten der Motorkettensäge darf die Sägekette nicht an das Werkstück angelehnt werden bzw. andere Gegenstände berühren.
- Beim Gebrauch der Motorkettensäge halten Sie das Gerät mit beiden Händen an beiden Haltegriffen fest. Achten Sie jederzeit auf sicheren Stand.
- Die Motorkettensäge darf von Kindern bzw. Minderjährigen nicht bedient werden. Die Motorkettensäge darf nur von Erwachsenen gebraucht werden, die wissen, wie man das Gerät bedient. Falls Sie die Motorkettensäge an andere Personen überlassen, geben Sie stets die vorliegende Betriebsanleitung mit.
- Beim Auftreten der Müdigkeit unterbrechen Sie sofort die Arbeit mit der Motorkettensäge.
- Vor der Schnittausführung stellen Sie den Hebel der Kettenbremse entsprechend (zu sich) ein. Der Hebel dient zusätzlich als Handschutz.
- Die Motorkettensäge wird vom Werkstück nur bei der laufenden Sägekette weggehalten.
- Beim Durchschneiden von Schnittholz oder dünnen Ästen ist ein Bock zu verwenden. Mehrere (gestapelte) Holzbretter oder das von einer anderen Person bzw. mit dem Bein gehaltene Werkstück dürfen nicht geschnitten werden.
- Lange Werkstücke müssen beim Durchschneiden entsprechend unbeweglich gemacht werden.
- Bei der Arbeit auf einem Hügel führen Sie den Schnitt stets auf, wenn sie bergauf gerichtet sind.
- Beim Längsschneiden verwenden Sie die Stützklaue als einen Anhaltspunkt. Halten Sie die Motorkettensäge mit dem hinteren Haltegriff und führen sie mit dem vorderen Haltegriff.
- Falls der Schnitt in einem Arbeitsgang nicht ausgeführt werden kann, ziehen Sie die Motorkettensäge etwas nach hinten, stellen Sie die Stützklaue um und fahren fort, indem Sie den hinteren Haltegriff etwas anheben.
- Beim Schneiden in der horizontalen Ebene stellen Sie sich unter dem Winkel, der vom Winkel von 90° gegenüber der Schnittlinie möglichst wenig abweicht. Solche Arbeitsweise verlangt hohe Konzentration vom Bediener.
- Beim Einklemmen der Sägekette beim Durchschneiden mit der oberen Kettenteil kann es zu einem Rückschlag zum Bediener hin kommen. Aus diesem Grund soll man möglichst mit dem Unterteil der Sägekette durchschneiden, denn dann beim Einklemmen der Sägekette der Rückschlag nach unten, vom Bediener weg, gerichtet wird.
- Achten Sie besonders beim Durchschneiden von Holz, das zum Zerspalten neigt. Die abgeschnittenen Holzstücke können in eine beliebige Richtung weggeworfen werden (es besteht das **Risiko der Körperverletzung!**).
- Das Abschneiden von Ästen darf nur von eingeschulten Personen ausgeführt werden! **Ein unkontrolliertes Herunterfallen eines abgeschnittenen Asts kann Körperverletzungen verursachen!**
- Mit der Spitze der Kettenführung darf nicht geschnitten werden (es besteht das **Rückschlagrisiko**).
- Achten Sie besonders auf Äste, die gespannt sind. Schneiden Sie keine frei hängenden Äste von unten.

- Stellen Sie sich immer seitlich der geplanten Falllinie des zu fällenden Baumes.
- Beim Fällen eines Baumes besteht das Risiko, dass Äste des gefällten Baumes oder der benachbarten Bäume gebrochen und herunterfallen werden. Gehen Sie dabei besonders vorsichtig um, denn es besteht das Risiko der Körperverletzung.
- Auf Hügeln soll der Bediener stets über dem zu fällenden Baum, nie unterhalb, stehen.
- Achten Sie auf Baumstümpfe, die zum Bediener hin gerollt werden können. **Springen Sie weg!**
- Die eingeschaltete Motorkettensäge neigt zum Umdrehen, wenn die Spitze der Kettenführung das Werkstück berührt. In einem solchen Fall kann die Motorkettensäge unkontrolliert zum Bediener hin rücken (es besteht das **Risiko der Körperverletzung!**).
- Vor der Fällung den Arbeitsplatz vorbereiten. Dafür untere, störende Äste entfernen und oraz die Fläche um den Baumstamm räumen.
- Beim windigen Wetter darf nicht gearbeitet werde, denn der Wind kann die angenommene Richtung der Fällung ändern oder den Baum unkontrolliert fallen lassen.
- Die Fällung darf nicht erfolgen, wenn wegen des Nebels, Regen- bzw. Schneefalls die Sicht eingeschränkt ist.
- Die Kettensäge darf nicht über die Schulternhöhe oder wenn man auf dem Baum, der Leiter, dem Gerüst, Baumstumpf usw. steht, gebraucht werden.
- In der Nähe des Arbeitsplatzes muss eine komplett ausgestattete Erste-Hilfe-Box vorhanden sein.

Um den Rückschlag der Motorkettensäge zu verhindern, sind folgende Hinweise zu beachten:

- Mit der Spitze der Kettenführung nie mit dem Schneiden beginnen oder das Schneiden ausführen!
- Mit dem Schneiden stets mit der eingeschalteten Motorkettensäge beginnen!
- Sicher stellen, dass die Sägenkette entsprechend scharf ist.
- Nie mehr als einen Ast gleichzeitig durchschneiden. Beim Abschneiden die benachbarten Äste beachten. Beim Längsschneiden eines Baumes die benachbarten Baumstümpfe beachten.

ACHTUNG! Trotz dem Einsatz einer sicheren Konstruktion, von Sicherheitseinrichtungen und zusätzlichen Schutzeinrichtungen besteht stets das Restrisiko einer Verletzung beim Betrieb des Gerätes.

ERLÄUTERUNG ZU DEN EINGESETZTEN PIKTOGRAMMEN.

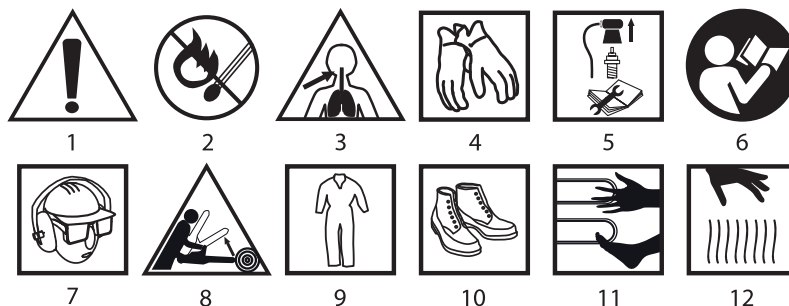

1. Achtung! Besondere Sicherheitsvorkehrungen beachten
2. Brandgefahr
3. Vergiftungsgefahr durch Abgase
4. Schutzhandschuhe tragen
5. Vor der Bedienung bzw. Instandsetzung den Motor ausschalten und die Leitung von der Zündkerze abziehen
6. Die Betriebsanleitung durchlese und die darin enthaltenen Warnhinweise und Sicherheitshinweise beachten!
7. Kopf-, Augen- und Gehörschutz verwenden
8. Rückschlaggefahr
9. Schutzkleidung verwenden
10. Schutzschuhwerk verwenden
11. Keine Extremitäten den Schneideelementen nähern

AUFBAU UND ANWENDUNG

Die Motorkettensäge ist das manuell bediente Gerät. Die Motorkettensäge wird mit einem Zweitakt-Verbrennungsmotor mit Luftkühlung angetrieben. Das Gerät ist für die Ausführung von Arbeiten im Hausgarten bestimmt. Mit der Motorkettensäge dürfen Bäume gefällt, Äste geschnitten, Brenn-, Heizholz sowie Holz für andere Zwecke vorbereitet werden.



Nichtbestimmungsgemäße Verwendung des Gerätes ist nicht zugelassen.

BESCHREIBUNG DER SEITEN MIT GRAPHIKEN

Die unten angeführte Nummerierung bezieht sich auf die Elemente des Gerätes, die auf den Seiten mit Graphiken dargestellt werden.

1. Sperre des Hebels der Brennstoffdrossel
2. Starterzug
3. Einstellring für Luftfilterabdeckung
4. Luftfilterabdeckung
5. Vorderer Handgriff
6. Bremshebel
7. Mutter zur Befestigung der Führung
8. Einstellschraube für Kettenspannung
9. Einstellschraube für Ölmenge
10. Gehäuse
11. Hebel der Brennstoffdrossel
12. Haupthaltegriff
13. Anlasseil
14. Zündungsschalter
15. Tankdeckel
16. Einstellschrauben für Vergaser L und H
17. Einstellschraube für niedrige Drehzahl T
18. Öltankdeckel
19. Stützklaue
20. Führung
21. Sägenkette
22. Kettenrad für Führung
23. Schultergürtel
24. Karabinerhaken des Schultergürtels
25. Halterung des Schultergürtels
26. Membranpumpe
27. Sicherungsmutter

* Es können Unterschiede zwischen der Abbildung und dem Produkt auftreten

BESCHREIBUNG FÜR VERWENDETE GRAPHISCHE ZEICHEN



ACHTUNG



WARNUNG



MONTAGE/EINSTELLUNGEN



INFORMATION

AUSSTATTUNG UND ZUBEHÖR

- | | |
|--|---------|
| 1. Abdeckung der Führung | - 1 St. |
| 2. Führung | - 1 St. |
| 3. Sägenkette | - 1 St. |
| 4. Kerzenschlüssel | - 1 St. |
| 5. Schraubendreher zur Regulierung des Vergasers | - 1 St. |

- | | |
|-----------------------------|---------|
| 6. Schultergürtel | - 1 St. |
| 7. Feile zum Kettenschärfen | - 1 St. |
| 8. Abdeckung der Führung | - 1 St. |
| 9. Sechskantschlüssel | - 2 St. |

BETRIEBSVORBEREITUNG

MOTORKETTENSÄGE TRAGEN

 **Bevor Sie die Motorkettensäge tragen, schieben Sie die Kettenabdeckung auf die Führung und Kette. Die Motorkettensäge soll am vorderen Haltegriff getragen werden. Die Motorkettensäge darf am Haupthaltegriff nicht getragen werden. Werden mehrere Schnittpoperationen nacheinander nötig, soll die Motorkettensäge zwischen den einzelnen Schritten mit dem Zündungsschalter ausgeschaltet werden.**

FÜHRUNG UND SÄGENKETTE MONTIEREN

 **Zur Regulierung der Kettenspannung dienen ein Stift und eine Einstellschraube. Es ist sehr wichtig, dass bei der Montage der sich in der Einstellschraube befindende Stift in die Öffnung in der Führung hineinkommt.**

Durch das Drehen der Einstellschraube kann der Stift hin und zurück geschoben werden. Diese Elemente sollen richtig vor der Montage der Führung in der Motorkettensäge eingestellt werden.

 Die Kettenführung und Sägenkette werden getrennt geliefert.

- Der Bremshebel (6) muss in der oberen (vertikalen) Position sein (**Abb. A**).
- Die Mutter zur Befestigung der Führung (7) (27) lösen und das Gehäuse (10) entfernen.
- Die Kette (21) auf das Kettenantriebsrad auflegen, das sich hinter der Kupplung befindet.
- Die Führung (20) auf die Führungsschrauben (c) (mit der Kupplung einschiebend) aufsetzen und zum Kettenantriebsrad (**Abb. B**) hin schieben.
- Die Kette (21) von unten auf das Kettenrad der Führung (22) aufsetzen.
- Die Führung (20) zum Kettenantriebsrad so schieben, dass die Kettenglieder sich in der Nut in der Führung befinden.
- Prüfen, dass der Stift (a) in der Einstellschraube für Kettenspannung (8) sich in der Mitte der unteren Öffnung (b) der Führung (20) befindet (ggf. regulieren) (**Abb. B**).
- Das Gehäuse (10) anbringen und leicht mit den Muttern zur Befestigung der Führung (7) (27) anziehen.
- Die Sägenkette entsprechend mit der Einstellschraube für Kettenspannung (8) spannen. Die richtige Kettenspannung besteht dann, wenn die Kette in der Mitte der Führung in der horizontalen Lage sich für 3 bis 4 mm anheben lässt.
- Die Mutter zur Befestigung der Führung (7) (27) festziehen und dabei die Spitze der Führung festhalten.

 **Vor der Montage der Führung und Kette prüfen Sie die Ketten-Schneidekanten auf festen Sitz (die richtige Lage der Kette in der Führung ist auf der Spitze der Führung gezeigt). Um die Verletzung mit scharfen Kanten beim Prüfen und Montieren der Kette zu verhindern, tragen Sie stets Schutzhandschuhe.**

 **Die neue Sägenkette bedarf einer Anlaufzeit von ca. 5 Minuten. Auf dieser Etappe ist das Schmieren der Kette von großer Bedeutung. Nach der Anlaufzeit prüfen Sie die Kettenspannung und ggf. korrigieren.**

Prüfen Sie häufig und regulieren die Sägenkette, denn lockere Kette kann leicht von der Führung wegrutschen, schnell verschleifen oder den vorzeitigen Verschleiß der Führung bewirken.

ÖLBEHÄLTER NACHFÜLLEN

 Die neue Motorkettensäge wird mit leerem Ölbehälter geliefert. Deswegen ist der Ölbehälter vor der Inbetriebnahme mit Öl zu füllen.

- Den Ölbehälterdeckel (18) abschrauben.
- Max. 160 ml Öl einschütten (achten Sie dabei, dass beim Füllen des Behälters keine Verunreinigungen in den Behälter hineindringen).
- Den Ölbehälterdeckel (18) abschrauben.

 Verwenden Sie kein gebrauchtes oder regeneriertes Öl, denn dies kann die Beschädigung der Ölpumpe bewirken. Verwenden Sie Öl mit der Klasse SAE 10W/30 das ganze Jahr lang oder im Sommer SAE 30W/40 und im Winter SAE 20W/30.

BRENNSTOFFTANK NACHFÜLLEN

 Beim Auffüllen mit Brennstoff sind folgende Regeln einzuhalten:

- der Motor darf nicht laufen,
- die Verschüttung des Brennstoffs ist zu verhindern.



 Vermischen die das Benzin (bleifrei mit 95 Oktanen) mit dem hochwertigen Motoröl für Zweitaktmotoren gemäß den unten angeführten Tabellen.

Tabelle für Mischung 25 : 1

Benzin [l]	1	2	3	4	5
Öl für Zweitaktmotor [ml]	40	80	120	160	200

 • Geeignete Ölmenge in den Behälter einschütten und dann die genau gemessene Benzinmenge zugeben.
• Den Tankdeckel zudrehen und sehr genau zusammenmischen.

 • Den Brennstofftankdeckel (15) abschrauben.
• Die früher vorbereitete Brennstoffmischung (max. 230 ml) einschütten.
• Den Brennstofftankdeckel (15) abschrauben.

 Die meisten Probleme mit Verbrennungsmotoren hängen direkt oder indirekt mit dem eingesetzten Brennstoff zusammen. Es ist dabei besonders zu beachten, dass zur Vorbereitung der Mischung kein Motoröl für Viertaktmotoren verwendet wird.

SCHULTERGÜRTEL MONTIEREN UND EINSTELLEN

 Bei der Montage und Regulierung des Schultergürtels und der Halterung des Schultergürtels ist der Motor auszuschalten.

 Die geeignete Anpassung des Schultergürtels sorgt für leichtere Arbeit.

 • Den Schultergürtel (23) über den Kopf und die Schulter (Abb. Q) legen.
• Den Karabinerhaken des Schultergürtels (24) (Abb. V) in die Halterung des Schultergürtels (25) einlegen.
• Mit der Schnalle des Schultergürtels (23) (Abb. Q) die Länge des Schultergürtels so regulieren, um die bequemste Arbeitsposition zu gewährleisten.

BETRIEB / EINSTELLUNGEN

MOTOR STARTEN

 Beim Betrieb ist die Motorkettensäge mit beiden Händen festzuhalten.

- Prüfen Sie den Füllstand im Brennstofftank und Ölbehälter.
- Prüfen Sie, dass der Bremshebel (6) sich in der Schaltposition (nach vorne geschoben) befindet.
- Beim kalten Motor den Starterzug (2) ziehen.
- Den Zündungsschalter (14) in die eingeschaltete Position (Abb. C) umschalten.
- Die Motorkettensäge auf der stabilen Grundlage (Grund) stellen.
- Halten Sie die auf den Boden angelehnte Motorkettensäge fest und ziehen Sie das Anlasseil (13) zuerst leicht bis die Kupplung hörbar einrastet, und dann stark (Abb. D).
- Nach dem Starten drücken Sie die Sperre des Hebels der Brennstoffdrossel (1) und die Brennstoffdrossel (11) (der Starterzug wird automatisch in die ausgeschaltete Position gebracht).
- Den Motor bei leicht eingedrückten Brennstoffdrossel (11) aufwärmen lassen.
- Den Bremshebel (6) in die ausgeschaltete Position (verschoben nach hinten) bringen.
- Den Schnitt ausführen.

Wird der Motor beim ersten Mal nicht anlaufen, so ziehen Sie den Starterzug (2) halb und erneut das Anlasseil.

Beim mehrmaligen Fehlschlag ist der Brennstoff mit der Membranpumpe (26) zu pumpen und erneut zu versuchen.

 **Starten Sie nie die Motorkettensäge, wenn Sie das Gerät in den Händen halten. Beim Starten muss die Motorkettensäge am Boden angelehnt und fest gehalten werden. Prüfen Sie, dass die Kette sich frei bewegen kann und keine Gegenstände berührt. Schneider Sie keine Werkstücke, wenn der Starterzug ausgezogen ist.**

MOTOR STOPPEN

-  • Den Hebel der Brennstoffdrossel (11) loslassen, damit der Motor ein Paar Minuten leer laufen kann.
- Den Zündungsschalter (14) in die (STOPP)-Position bringen.

KETTENSCHMIERUNG PRÜFEN

 Vor dem Arbeitsbeginn prüfen Sie die Kettenschmierung und den Füllstand im Ölbehälter. Schalten Sie die Motorkettensäge ein und halten Sie das Gerät über dem Boden. Falls immer größere Ölflecken zu sehen sind, zeugt das davon, dass die Kettenschmierung richtig funktioniert (**Abb. E**). Falls gar keine bzw. geringe Ölflecken zu sehen sind, nehmen Sie die Regulierung mit der Einstellschraube für Ölmenge (9) vor. Wird es keine Reaktion auf diese Regulierung geben, so ist der Ölausgang, die obere Öffnung der Kettenspannung und das Ölkanal zu reinigen oder der Kundendienst zu benachrichtigen.

 **Die Regulierung ist beim ausgeschalteten Gerät unter Einhaltung von Sicherheitsmaßnahmen durchzuführen. Lassen Sie nie zu, dass die Führung mit dem Grund in Kontakt kommt. Aus Sicherheitsgründen behalten Sie stets einen sicheren Abstand zum Grund von mindestens 20 cm.**

 Stellen Sie mit der Einstellschraube für Ölmenge (9) die Menge des zugeführten Öls gemäß den geeigneten Betriebsbedingungen ein.

- „MIN“-Lage – die Ölzuführung wird kleiner.
- „MAX“-Lage – die Ölzuführung wird größer (**Abb. F**).

Wird hartes und trockenes Holz durchgeschnitten bzw. wenn zum Schneiden die volle Schnittlinie der Führung eingesetzt wird, ist die Einstellschraube für Ölmenge (9) in die „MAX“-Lage zu bringen.

Wird weiches und feuchtes Holz durchgeschnitten oder falls die Arbeitsschnittlinie der Führung nur teilweise eingesetzt wird, so kann die Menge des zugeführten Öls reduzieren, indem man die Einstellschraube (9) zur „MIN“-Lage hin dreht.

Je nach Umgebungstemperatur und der eingestellten zugeführten Ölmenge kann mit der Motorkettensäge von 15 bis 40 Minuten mit einer Nachfüllung des Ölbehälters (Behältervolumen beträgt 160 ml) gearbeitet werden.

 **Der Ölbehälter soll gleichzeitig mit dem Brennstofftank fast leer werden. Beim Nachfüllen von Benzin ist gleichzeitig der Ölbehälter nachzufüllen.**

SCHMIERMITTEL ZUR KETTENSCHMIERUNG

 Die Lebensdauer der Kette und Führung hängt sehr von der Qualität des eingesetzten Schmiermittels ab. Verwenden Sie ausschließlich Schmiermittel, die für Motorkettensägen bestimmt sind.

 **Verwenden Sie kein gebrauchtes oder regeneriertes Öl zum Schmieren der Sägenkette.**



KETTENFÜHRUNG

 Die Kettenführung (20) ist der besonderen Abnutzung in dem vorderen und unteren Teil ausgesetzt. Um den einseitigen Verschleiß durch Reiben zu verhindern, drehen Sie bei jedem Schärfvorgang die Kette um. Gleichzeitig reinigen Sie die Nut in der Kettenführung und die Ölöffnungen. Die Nut in der Kettenführung ist rechteckig. Prüfen Sie die Nut auf den Verschleiß. Legen Sie das Lineal an die Führungsleiste und die äußere Fläche der Kettenverzahnung. Falls ein Spalt zwischen denen zu beobachten ist, heißt es, die Nut ist ordnungsmäßig. Falls nicht, ist die Führung als abgenutzt zu behandeln und gegen neue auszutauschen.

KETTENRAD

-  Das Kettenantriebsrad ist ein Element, das besonders der Abnutzung ausgesetzt ist. Falls deutliche Abnutzungszeichen auf der Verzahnung des Kettenrads zu sehen sind, ist der Austausch nötig. Das abgenutzte Kettenantriebsrad verringert ebenfalls die Lebensdauer der Sägekette. Mit dem Austausch des Kettenantriebsrads ist eine autorisierte Kundendienstwerkstatt zu beauftragen.



VERGASER REGULIEREN

-  Der Vergaser der Motorkettensäge wird werkseitig eingestellt, aber beim Wechsel der Betriebsbedingungen kann eine Regulierung nötig sein. Vor der Regulierung des Vergasers stellen Sie sicher, dass ein neuer Luft- und Brennstofffilter montiert und geeignete Brennstoffmischung nachgefüllt worden ist.
-  Die Regulierung des Vergasers erfolgt mit der montierten Kettenführung und Kette.
- Beide Einstellschrauben (L und H) (**16**) bis zum Anschlag einschrauben (nicht zu stark einschrauben) (**Abb. G**).
 - Am Anfang beide Einstellschrauben (**16**) wie unten angegeben abschrauben:
 - Schraube L: $1\frac{1}{2} \pm \frac{1}{4}$ Umdrehung
 - Schraube H: $1\frac{1}{4} \pm \frac{1}{4}$ Umdrehung
 - Den Motor starten und bei halb eingedrücktem Hebel der Brennstoffdrossel (**11**) laufen lassen.
 - Wenn der Motor aufgewärmt ist, lassen den Hebel der Brennstoffdrossel (**11**) loslassen und den Motor leer laufen lassen.
 - Die Schraube (L) nach rechts drehen bis die Position erreicht ist, in der der Leerlauf maximal ist, und dann um $\frac{1}{4}$ Drehung nach links zurückdrehen.
 - Die Einstellschraube für niedrige Drehzahl (T) (**17**) nach links solange drehen, bis die Kette sich zu bewegen aufhört. Wird die niedrige Drehzahl zu niedrig, ist die Einstellschraube nach rechts zu drehen (**Abb. G**).
-  **Vermeiden Sie, den Auspuffdämpfer zu berühren. Der heiße Auspuffdämpfer kann seriöse Verbrennungen verursachen.**

KETTENBREMSE

-  Die beschriebene Motorkettensäge ist mit einer automatischen Bremse ausgestattet, die die Bewegung der Sägekette stoppt, falls es zum Rückschlag beim Durchschneiden kommt. Die Bremse arbeitet automatisch durch die Wirkung der Trägheitskraft auf das im Bremsgehäuse montierten Gewicht. Die Kettenbremse kann ebenfalls manuell betätigt werden, falls der Bremshebel (**6**) zur Kettenführung (**20**) hin verschoben wird. Die Betätigung der Kettenbremse stoppt die Kettenbewegung innerhalb von 0,12 s.

BREMSFUNKTION PRÜFEN

-  Vor jedem Gebrauch der Motorkettensäge ist die Kettenbremse auf die Funktion zu prüfen.
- Die eingeschalteten Motorkettensäge auf den Boden stellen und den Motor mit der Höchstdrehzahl bei voll geöffneter Brennstoffdrossel für 1 bis 2 Sekunden laufen lassen.
 - Den Hebel der Brennstoffdrossel (**6**) nach vorne schieben. Die Kette soll sofort stoppen.
 - Kommt die Kette langsam oder gar nicht zum Stillstand, so ist das Bremsband und die Kupplungstrommel vor dem Neustart der Säge auszutauschen.
 - Um die Bremse freizugeben, den Hebel der Brennstoffdrossel (**6**) zum Haupthaltegriff (**12**) hin wegziehen bis ein deutlich hörbares Einrasten der Sperre aufgetreten ist.
-  **Prüfen Sie die Kettenbremse auf die Funktion und die Kette auf Schärfe vor jedem Gebrauch der Motorkettensäge. Dies ist von großer Bedeutung, damit der eventuelle Rückschlag auf einem sicheren Niveau gehalten werden kann.**

BREMSENAKTIVIERUNG PRÜFEN

-  Bei dieser Prüfung soll der Säge motor ausgeschaltet werden.
- Die Motorkettensäge am vorderen Haltegriff (**5**) und Haupthaltegriff (**12**) für ca. 35 cm über das Werkstück anheben.
 - Den vorderen Haltegriff (**5**) loslassen und abwarten bis die Kettenführung nach vorne unter dem Eigengewicht schwenkt und das Werkstück (**Abb. H**) berührt.
 - Bei der Berührung des Werkstücks soll die Sägebremse einschalten (der Bremshebel (**6**) wird selbsttätig nach vorne in die eingeschaltete Position gebracht).

 **Vor dem Gebrauch prüfen Sie die Kettenbremse auf richtige Funktion. Falls die Kettenbremse nicht richtig arbeitet, nehmen Sie vor dem Gebrauch die Regulierung vor oder beauftragen Sie eine autorisierte Kundendienstwerkstatt mit der Reparatur.**

 **Wird der Motor mit der hohen Drehzahl bei der eingeschalteten Kettenbremse laufen, wird dies zum Überhitzen der Sägenkupplung führen. Wird die Kettenbremse beim Lauf des Motors aktiviert, lassen Sie den Hebel der Brennstoffdrossel los und lassen den Motor mit niedriger Drehzahl laufen.**

SÄGENKETTE SPANNEN

 Beim Betrieb der Motorkettensäge kommt es zur Dehnung der Kette durch Aufwärmen. Die gedehnte Kette wird locker und kann von der Kettenführung wegrutschen.

- Die Mutter zur Befestigung der Führung (7) lösen.
- Sicherstellen, dass die Kette (21) sich in der Nut, die zur Führung (20) führt, befindet.
- Mit dem Schraubendreher die Einstellschraube für Kettenspannung (8) rechts drehen bis die Kette richtig gespannt wird (dabei die Kettenführung in der horizontalen Ebene leicht festhalten).
- Die Kettenspannung erneut prüfen (es soll möglich sein, die Kette in der Mitte der Kettenführung für ca. 3 bis 4 mm anzuheben (Abb. I)).
- Die Mutter zur Befestigung der Führung (7) festziehen.

 **Die Kette darf nicht zu stark gespannt werden. Die beim zu heißen Motor durchgeführte Regulierung kann zu starke Spannung der Kette beim Abkühlen verursachen.**

GEBRAUCH DER MOTORKETTENSÄGE

 Vor dem Arbeitsbeginn machen Sie sich vertraut mit dem Abschnitt mit den Sicherheitshinweisen für den sicheren Betrieb der Motorkettensäge. Um die Bedienung der Motorkettensäge zu beherrschen, wird es empfohlen, einige Schnittversuche mit dem Abfallmaterial durchzuführen. Dadurch können Sie ebenfalls die Möglichkeiten der Motorkettensäge kennen lernen.

- Beachten Sie stets die Sicherheitsvorschriften.
- Die Motorkettensäge kann ausschließlich zum Durchschneiden von Holz eingesetzt werden. Andere Stoffe dürfen damit nicht durchgeschnitten werden.
- Die Schwingungsintensität und der Rückschlag variieren je nach der zu schneidenden Holzart.
- Die Motorkettensäge darf als kein Hebel zum Anheben, Schieben oder Trennen von Gegenständen verwendet werden. Bei Einklemmen der Kette schalten Sie den Motor aus und schlagen ins Holz einen Kunststoff- oder Holzkeil, um die Säge zu befreien (Abb. J). Das Gerät neu starten und vorsichtig mit dem Durchschneiden beginnen.
- Die Motorkettensäge darf an stationäre Stände nicht montiert werden.
- Es ist untersagt, das Gerät an den Antrieb der anderen Geräte, die vom Hersteller der Motorkettensäge nicht genehmigt werden, anzuschließen.
- Beim Durchschneiden ist das starke Andrücken der Säge nicht nötig. Ein leichter Andruck ist nötig, wenn der Motor bei voll geöffneter Brennstoffdrossel läuft.

 **Falls die Motorkettensäge beim Durchschneiden eingeklemmt wird, darf das Gerät mit Gewalt nicht zurückgezogen werden. Dadurch kann der Bediener die Kontrolle über das Gerät verlieren und verletzt werden, die Motorkettensäge kann dabei beschädigt werden.**

 Vor dem Arbeitsbeginn muss die Kettenbremse freigelassen werden.

- Die Sperre des Hebels der Brennstoffdrossel (1) und den Hebel der Brennstoffdrossel (11) drücken (bevor Sie mit dem Durchschneiden anfangen, warten Sie ab, bis der Motor die volle Drehzahl erreicht).
- Halten Sie die volle Drehzahl die ganze Zeit.
- Lassen Sie, dass die Kette Holz durchschneidet. Drücken Sie die Motorkettensäge nach unten (Abb. K).
- Um die Kontrolle über das Gerät am Ende des Schnittvorgangs nicht zu verlieren, hören Sie auf, die Säge anzudrücken.
- Nach dem Beenden des Schnittvorgangs lassen Sie den Hebel der Brennstoffdrossel (11) los, damit der Motor leer laufen kann.
- Vor dem Ablegen der Motorkettensäge schalten Sie den Motor aus.

 **Hohe Drehzahl der Säge, wenn Holz nicht durchgeschnitten wird, führt zu unnötigen Verlusten und Teileverschleiß.**

SCHUTZ GEGEN DEN RÜCKSCHLAG



Unter dem Rückschlag versteht man die Bewegung der Kettenführung der Motorkettensäge nach oben und/oder nach hinten, die auftreten kann, falls die Sägekette mit der Führungsspitze auf ein Hindernis trifft.

- Prüfen Sie, dass das Werkstück auf sichere befestigt ist.
- Zur Befestigung des Werkstücks verwenden Sie die Klemmen.
- Beim Start und Betrieb soll man die Motorkettensäge in beiden Händen halten.
- Bei dem Rückschlag arbeitet die Motorkettensäge unkontrolliert, die Kette wird locker (**Abb. L**).
- Die nicht richtig geschärfte Kette erhöht das Risiko des Rückschlags.
- Führen Sie keine Schnitvorgänge oberhalb der Schulterhöhe aus.



Das Durchschneiden mit der Führungsspitze ist zu vermeiden, denn dies kann zum gewaltsamen Rückschlag nach hinten bzw. oben führen. Beim Betrieb der Motorschnittsäge sind stets die komplette Ausrüstung der Motorkettensäge und entsprechende Arbeitskleidung einzusetzen



Die Demontage von Sicherheitsvorrichtungen, nicht richtige Bedienung, Wartung oder der nicht richtig ausgeführte Wechsel der Kettenführung oder der Kette können das Risiko der Körperverletzung bei dem eventuellen Rückschlag erhöhen.

Nehmen Sie keine Modifizierungen der Motorkettensäge vor. Beim Gebrauch der eigenständig modifizierten Motorkettensäge verliert der Benutzer jegliche Garantieansprüche. Der Garantieanspruch geht ebenfalls verloren, falls die Motorkettensäge nicht gemäß den in der vorliegenden Betriebsanleitung enthaltenen Informationen eingesetzt wird.

HOLZSTÜCKE DURCHSCHNEIDEN



Beim Durchschneiden von Holzstücken sind die Sicherheitsvorschriften und folgende Regeln zu beachten:

- Sicherstellen, dass das Werkstück nicht verschoben werden kann.
- Kurze Werkstücke sind vor dem Beginn des Schnitvorgangs mit den Klemmen zu befestigen.
- Nur Holz oder holzähnliche Stoffe dürfen mit der Motorkettensäge durchgeschnitten werden.
- Vor dem Beginn des Schnitvorgangs überprüfen, dass die Motorkettensäge mit Steinen oder Nageln nicht in Kontakt kommt, denn dies könnte zum Wegreißen der Motorkettensäge und der Beschädigung der Kette führen.
- Die Berührung der Umzäunung oder Erde mit der Motorkettensäge ist zu vermeiden.
- Beim Abschneiden von Ästen ist die Motorkettensäge, falls möglich, zu unterstützen. Dach Durchschneiden mit der Führungsspitze ist zu vermeiden.
- Solche Hindernisse wie herausragende Baumstümpfe, Wurzel, Vertiefung im Erdboden, Hüllen sind zu beachten, denn sie zu einem Unfall führen können.

BÄUME FÄLLEN



Die Richtung, in die der Baum gefällt wird, feststellen, dabei die Windrichtung, die Lage von schweren Ästen, Leichtigkeit der Arbeitsausführung nach dem Fällen und andere Faktoren berücksichtigen.

- Beim Reinigen der Stelle um der Baum herum ist zu beachten, dass eine gute Haftfähigkeit zum Boden und sicherer Platz, in den man sich stellen kann, wenn das Baum gefällt wird, gewährleistet werden.
- Zwei Fluchtwege sind vor dem Fällen unter dem Winkel von ca. 45° von der Gegenlinie zur vorhergesehenen Fallrichtung des zu fallenden Baumes festzulegen und zu reinigen. In diesen Fluchtwegen dürfen keine Hindernisse (**Abb. M**) vorhanden sein.
- Den ersten Schnitvorgang auf 1/3 der Stammtiefe an der Fallseite (**Abb. N**) ausführen.
- Auf der gegenüber dem ersten Schnitt liegenden Seite etwas höher einen weiteren Schnitt ausführen, um den Baum zu fällen.
- In dem entsprechenden Moment Keile einstecken, um das Einklemmen der Sägekette zu vermeiden.
- Den Baum durch das Einstecken des Keils fällen, nicht durch das Längsschneiden des Baumstamms.



Beim Fällen von Bäumen sind jegliche Sicherheitsvorschriften und folgende Regeln zu beachten:

- **Wird die Sägekette eingeklemmt, ist die Motorkettensäge auszuschalten und die Kette mit einem Keil zu befreien. Keile sind aus Holz oder Kunststoff auszuführen. Stahl- bzw. Gusseisenkeile dürfen nicht verwendet werden.**
- **Der fallende Baum kann andere Bäume mitreißen.**
- **Die Gefahrzone gleicht 2,5 der Länge des zu fallenden Baumes (Abb. M).**

- Falls der Bediener keine große Erfahrung hat, darf er nicht alleine handeln. Er soll zuerst eine Schulung absolvieren.



Es dürfen keine Bäume gefällt werden, wenn:

- keine Umgebungsgegebenheiten innerhalb der Gefahrzone wegen des Nebels, Regens, Schneefalls oder der Dämmerung festgestellt werden können.
- keine Fallrichtung wegen des Windes oder der Windströme sicher festgestellt werden kann.

BAUMSTÄMME DURCHSCHNEIDEN



- Die Stützklaue (19) ans Werkstück drücken und den Schnitt ausführen (Abb. O).
- Falls der Schnitvorgang beim vollen Vorschub der Motorkettensäge nicht zu Ende geführt werden kann, ist folgender Schritt zu machen:
- Die Kettenführung nach hinten vom Werkstück zurückziehen (die Spitze ist weiterhin beweglich) und den Haupthaltegriff (12) nach unten verschieben, die Stützkralle (19) abstützen und den Schnitt zu Ende führen, indem man den Haupthaltegriff (12) leicht anhebt.

LIEGENDEN BAUMSTAMM DURCHSCHNEIDEN



- Stets eine gute Haftfähigkeit zum Boden gewährleisten. Niemals sich auf den Baumstamm stellen.
- Beachten, dass der liegende Baumstamm sich umdrehen kann.
- Alle Sicherheitshinweise beachten, um den Rückschlag zu verhindern.
- Den Schnitvorgang stets in der Gegenrichtung zum Spannungsrichtung beenden, damit es nicht zum Einklemmen der Sägenkette im Werkstück kommt.



- Vor dem Arbeitsbeginn die Spannungsrichtung in dem durchzuschneidenden Baumstamm prüfen, um das Einklemmen der Sägenkette zu verhindern.
- Den ersten Schnitt auf der Spannungsseite ausführen, um die Spannungen abzuschaffen.
- Bei einem liegenden Baumstamm – den Schnitt erst auf die Tiefe ausführen, die 1/3 des Baumdurchmessers entspricht, und dann den Baumstamm umdrehen und das Zuschneiden auf der gegenüber liegenden Seite beenden.
- Beim Durchschneiden eines liegenden Baumstamms darf die Kettenspitze sich in den Boden unter dem Baumstamm nicht vertiefen. Im Gegenfall kann es zur sofortigen Beschädigung der Sägenkette kommen.
- Beim Durchschneiden eines auf dem Hügel liegenden Baumstamms soll sich der Bediener stets oberhalb des Baumstamms stellen.

BAUMSTAMM ÜBER DEM BODEN DURCHSCHNEIDEN

Bei gestützten Baumstämmen oder Baumstämmen auf stabilen Böcken ist der Einschnitt auf die 1/3 der Stammtiefe auf der Spannungsseite auszuführen und dann der Schnitt auf der gegenüber liegenden Seite zu beenden (Abb. P und R).

ÄSTE UND STRÄUCHER ZU-/ABSCHNEIDEN



- Mit dem Abschneiden des gefällten Baumes soll man am Fuß des Baumes anfangen und zum Baumgipfel fortsetzen. Kleine Äste sind mit einem Schnitt zu entfernen.
- Erst überprüfen, in welche Richtung der Ast gebogen ist. Dann einen Einschnitt auf der Biegeungsseite ausführen und auf der gegenüber liegenden Seite beenden. Beachten, dass der abgeschnittenen Ast nach hinten zurückschlagen kann.
- Beim Zuschneiden von Ästen soll man stets von oben nach unten vorgehen, damit der abgeschnittene Ast frei nach unten fallen kann. Manchmal kann das Zuschneiden des Astes von unten brauchbar sein (Abb. S).
- Eine besondere Vorsicht gilt beim Durchschneiden von gespannten Ästen. Ein solcher Ast kann nach Abschneiden zum Bediener hin zurückschlagen und ihn verletzen.



Es dürfen keine Äste abgeschnitten werden, wenn man auf den Baum klettert. Der Bediener darf sich auf keiner Leiter, Plattform, keinen Holzbalken oder in einer anderen Position stellen, die zum Verlust des Gleichgewichts und der Kontrolle über der Motorkettensäge führen kann. Führen Sie keine Schnitvorgänge oberhalb der Schulterhöhe aus. Die Motorkettensäge ist stets mit beiden Händen festzuhalten.

BEDIENUNG UND WARTUNG

 **Vor der Reinigung, Prüfung oder Reparatur der Motorkettensäge ist sicher zu stellen, dass der Motor ausgeschaltet und abgekühlt worden ist. Die Leitung von der Zündkerze trennen, um einen versehentlichen Start des Motors zu verhindern.**

AUFBEWAHREN

-  Vor der Aufbewahrung für länger als einen Monat soll das Brennstoffsystem völlig entleert werden.
- Den Brennstoff vom Brennstofftank ablassen, den Motor starten und abwarten, bis er zu laufen aufhört, da es keinen Brennstoff im Brennstofftang mehr gibt.
 - In jeder Saison frischen Brennstoff verwenden. Keine Reinigungsmittel zur Reinigung des Brennstofftanks verwenden, denn dies kann zu Motorschäden führen.
 - Besonders darauf achten, dass die Lüftungsschlitze im Motorgehäuse frei sind.
 - Zur Reinigung von Kunststoffelementen ist ein mildes Reinigungsmittel und Schamm zu verwenden.
 - An der Motorkettensäge dürfen nur Wartungsarbeiten vorgenommen werden, die in der vorliegenden Betriebsanleitung beschrieben sind. Alle anderen Tätigkeiten dürfen nur vom autorisierten Kundendienst vorgenommen werden.
 - Keine Modifizierungen innerhalb der Konstruktion der Motorkettensäge dürfen vorgenommen werden.
 - Wird die Motorkettensäge nicht mehr gebraucht, ist sie in einem sauberen Zustand, auf einer ebenen Fläche, trocken und außerhalb der Reichweite von Kindern aufzubewahren.

 **Es ist zu beachten, dass sich während der Aufbewahrung keine Gummireste in den Grundelementen des Brennstoffsystems wie Vergaser, Brennstofffilter, Brennstoffleitung oder Brennstofftank ansammeln. Brennstoffe mit Zumischung von Alkohol (Ethyl- oder Methylalkohol) können Feuchte absorbieren, was während der Aufbewahrung zum Trennen der Bestandteile der Brennstoffmischung und der Bildung von Säuren führt. Benzin mit Säuregehalt kann zu Motorschäden führen.**

LUFTFILTER

-  Der verschmutzte Luftfilter bewirkt, dass die Leistung des Verbrennungsmotors reduziert und der Brennstoffverbrauch erhöht wird. Der Luftfilter ist jede 5 Betriebsstunden zu reinigen.
- Die Abdeckung des Luftfilters (4) und Umgebung reinigen und dabei achten, dass beim Abnehmen der Abdeckung keine Verunreinigungen in die Vergaserkammer hineindringen.
 - Den Regler an der Abdeckung des Luftfilters (3) abschrauben und die Abdeckung des Luftfilters (4) entfernen.
 - Den Luftfilter (16) (Abb. T) abnehmen.
 - Den Luftfilter mit Wasser und Seife waschen, mit Frischwasser spülen und trocknen lassen.
 - Den Luftfilter wieder montieren und dabei sicherstellen, dass die Nuten in der Filterkante an die Vorsprünge auf der Abdeckung des Luftfilters (4) genau angepasst sind.
 - Bei der Montage der Abdeckung des Luftfilters (4) sicher stellen, dass die Leitung der Zündkerze und Bohrungen für Einstellschrauben des Vergasers sich in richtigen Stellen befinden.

 **Um die Brandgefahr oder Bildung gefährlicher Dünste zu verhindern, darf der Luftfilter mit Benzin bzw. anderen entzündlichen Lösungsmittel nicht gereinigt werden.**

ZYLINDERRIPPEN

 Der sich in den Zylinderrippen ansammelnde Staub kann zur Überhitzung des Motors führen. Die Zylinderrippen sind bei den Wartungsarbeiten am Luftfilter regelmäßig auf Sauberkeit zu prüfen.

KETTENFÜHRUNG UND SÄGENKETTE

-  Die Kettenführung und Sägenkette sind jede 5 Betriebsstunden auf Zustand zu prüfen.
- Den Zündungsschalter (14) in die ausgeschaltete Position bringen.
 - Die Mutter zur Befestigung der Führung (7) lösen und abschrauben.
 - Das Gehäuse (10) abnehmen und die Führung (20) und Kette (21) abbauen.
 - Die Ölöffnungen und die Nut (e) in der Führung (20) (Abb. U) reinigen.
 - Das vordere Kettenrad der Führung (22) über die Öffnung (f) in der Spitze der Führung (Abb. W) schmieren.
 - Die Kette (21) auf den Zustand prüfen.

SÄGENKETTE SCHÄRFEN

 Mit den Schneidewerkzeugen besonders vorsichtig vorgehen. Die Schneidewerkzeuge sollen scharf und sauber sein, was einen sicheren und leistungsfähigen Betrieb sichert. Der Betrieb mit stumpfer Sägenkette führt zum vorzeitigen Verschleiß der Kette, Führung und des Kettenantriebsrads und in Extremfall zum Durchbrechen der Sägenkette. Deswegen ist das rechtzeitige Schärfen der Sägenkette von großer Bedeutung.

Das Schärfen der Sägenkette ist äußerst kompliziert. Zum eigenständigen Schärfen der Sägenkette sind Sonderwerkzeuge zu verwenden und es werden dafür ebenfalls besondere Fähigkeiten verlangt. Es wird empfohlen, mit dem Schärfen der Sägenkette qualifizierte Fachkräfte zu beauftragen.

BRENNSTOFFFILTER

-  • Den Brennstofftankdeckel (15) abschrauben.
- Mit einem Drahhacken den Brennstofffilter (g) durch die Einfüllöffnung (Abb. X) herausziehen.
- Den Brennstofffilter abbauen und mit Benzin reinigen bzw. gegen einen neuen austauschen.
- Den Brennstofffilter im Brennstofftank montieren.
- Den Brennstofftankdeckel (15) zuschrauben.

 **Beim Ausbauen des Brennstofffilters ist der Hacken zum Festhalten der Endung der Saugleitung zu verwenden.**

Bei der Montage des Brennstofffilters darauf achten, dass in die Saugleitung keine Verunreinigungen hineindringen.

ÖLFILTER

-  • Den Ölbehälterdeckel (18) abschrauben.
- Mit einem Drahhacken den Ölfiter (g) durch die Einfüllöffnung (Abb. Y) herausziehen.
- Den Ölfiter mit Benzin reinigen oder gegen einen neuen austauschen.
- Alle Verunreinigungen vom Ölbehälter entfernen.
- Den Ölfiter im Ölbehälter montieren.
- Den Ölbehälterdeckel (18) zuschrauben.



 **Beim Einlegen des Ölfilters im Ölbehälter darauf achten, dass der Ölfiter an die rechte Kante anliegt.**

ZÜNDKERZE

 Für einen einwandfreien Betrieb der Motorkettensäge ist die Zündkerze regelmäßig auf Zustand zu prüfen.

- Die Abdeckung des Luftfilters (4) ausbauen.
- Die Leitung (i) von der Zündkerze abnehmen.
- Den Kerzenschlüssel (mitgeliefert) anlegen und die Zündkerze (Abb. Z) abschrauben.
- Kontakte reinigen und den Anstand zwischen den Kontakten (0,65 mm) regulieren (Zündkerze ggf. austauschen).

SONSTIGE HINWEISE

-  Das Gerät auf Brennstoffleckagen, lockere Befestigungen und Beschädigungen von Hauptteilen, besonders der Haltegriffverbindungen und Führungsbefestigung prüfen. Falls jegliche Beschädigungen festgestellt werden, ist vor dem nächsten Gebrauch sicher zu stellen, dass die Motorkettensäge repariert worden ist.
-  Alle Störungen sind durch den autorisierten Kundendienst des Herstellers zu beheben.

TECHNISCHE PARAMETER

NENNWERTE

Motorkettensäge	
Nennparameter	Wert
Motorvolumen	25,4 cm ³
Nutzlänge der Kettenführung	250 mm
Motorleistung	0,9 kW (1,2 KM)
Motordrehzahl mit Schnittsystem (max.)	10500 min ⁻¹
Leerlaufdrehzahl	3000 min ⁻¹
Durchschnittlicher Brennstoffverbrauch	0,95 l/h
Brennstoff – Mischung Benzin: Öl für Zweitaktmotor	25: 1
Volumen des Brennstofftanks	230 ml
Volumen des Ölbehälters für Kettenöl	160 ml
Vergaser mit Drossel	MC14A6-3
Zündungssystem	CDI
Zündkerze	L7T
Ölzufuhrsystem	Automatische Pumpe mit Regler
Kettenrad (Verzahnung x Skala)	6T x 9,525 mm
Führungstyp	Mit Kettenzahnrad
Führungsgröße	GRAPHITE 12" (300 mm)
Kettentyp	Oregon 3/8 0,050
Kettenskala	3/8" (9,525 mm)
Kettendicke	0,050" (1,27 mm)
Abmessungen (LxBxH) (ohne Kettenführung)	270x235x225 mm
Masse (ohne Kettenführung und Sägenkette)	3,2 kg
Baujahr	2016

LÄRM- UND SCHWINGUNGSANGABEN

Schalldruckpegel $L_{p_A} = 95 \text{ dB(A)}$ $K = 3 \text{ dB(A)}$

Schalleistungspegel $L_{w_A} = 115 \text{ dB(A)}$ $K = 3 \text{ dB(A)}$

Wert der Schwingungsbeschleunigung $a_h = 0,5 \text{ m/s}^2$ $K = 1,5 \text{ m/s}^2$

UMWELTSCHUTZ



Werfen Sie die mit einem Verbrennungsmotor angetriebenen Produkte nicht in den Hausmüll, sondern einer umweltgerechten Wiederverwertung zuführen. Fragen Sie den Vertreter oder lokale Verwaltung nach Informationen über die Entsorgung. Das Altgerät enthält Stoffe, die nicht neutral für die Umwelt sind. Das der Wiederverwertung nicht zugeführte Gerät stellt eine potentielle Gefahr für die Umwelt und Gesundheit der Menschen dar.

* Änderungen vorbehalten

„Grupa Topex Spółka z ograniczoną odpowiedzialnością“ Spółka komandytowa mit Sitz in Warschau, ul. Pograniczna 2/4 (nachfolgend: „Grupa Topex“) teilt mit, dass alle Urheberrechte auf den Inhalt der vorliegenden Betriebsanleitung (nachfolgend: „Betriebsanleitung“), darunter u. a. derer Text, Bilder, Schemata, Zeichnungen, sowie Anordnung, ausschließlich Grupa Topex angehören und laut Gesetz über das Urheberrecht und verwandte Rechte vom 4. Februar 1994 (GBl. 2006 Nr. 90 Pos. 631 mit späteren Änderungen) rechtlich geschützt werden. Das Kopieren, Verarbeiten, Veröffentlichungen sowie Modifizieren der gesamten Betriebsanleitung bzw. derer Einzelemente für kommerzielle Zwecke ohne Einwilligung von Grupa Topex in Schriftform ist streng verboten und kann zivil- und strafrechtlich verfolgt werden.

ЦЕПНАЯ БЕНЗОПИЛА 58G950

ВНИМАНИЕ: ПЕРЕД НАЧАЛОМ ЭКСПЛУАТАЦИИ ЦЕПНОЙ ПИЛЫ СЛЕДУЕТ ВНИМАТЕЛЬНО ПРОЧИТАТЬ ДАННОЕ РУКОВОДСТВО И СОХРАНИТЬ ЕГО В КАЧЕСТВЕ СПРАВОЧНОГО МАТЕРИАЛА.

ПРАВИЛА ТЕХНИКИ БЕЗОПАСНОСТИ

ПРАВИЛА ТЕХНИКИ БЕЗОПАСНОСТИ ПРИ ЭКСПЛУАТАЦИИ ЦЕПНЫХ ПИЛ

Внимание!

- Запрещается работать с цепной пилой лицам, не ознакомленным с содержанием настоящего руководства.
- Цепную пилу можно использовать только для распила древесины.
- В случае использования пилы не по назначению, пользователь должен осознавать всю связанную с этим опасность.
- Производитель не несет ответственность за последствия, связанные с неправильной эксплуатацией цепной пилы.

РАБОЧЕЕ МЕСТО

- a) На рабочем месте соблюдайте порядок и обеспечьте хорошее освещение. Беспорядок и плохое освещение могут стать причиной несчастных случаев.
- b) Дети и посторонние лица не должны находиться в рабочей зоне. Невнимание может привести к потере контроля над инструментом.

ЛИЧНАЯ БЕЗОПАСНОСТЬ

- a) Пользуйтесь защитной одеждой и средствами защиты - защитными очками, защитной обувью, каской, защитными наушниками и кожаными рабочими перчатками. Использование средств защиты сокращает риск получения телесных повреждений.
- b) Не переоценивайте свои возможности. Во время работы принимайте устойчивую, стабильную позицию. Это помогает лучше контролировать инструмент в непредвиденных ситуациях.
- c) Не носите свободную одежду и ювелирные украшения. Не приближайте волосы и части тела к подвижным элементам инструмента. Свободная одежда, ювелирные украшения, а также длинные волосы могут зацепиться за подвижные элементы инструмента.

ТРАНСПОРТИРОВКА И ХРАНЕНИЕ

- a) Перед переноской пилы выключите двигатель, наденьте защитный чехол на цепь и шину, включите тормоз цепи. Незачехленная пила, находящаяся во включенном состоянии, может причинить телесные повреждения.
- b) Переносите пилу только за переднюю рукоятку. Несоблюдение данного указания чревато получением телесных повреждений.
- c) За инструментом требуется уход. Проверяйте крепление подвижных элементов, наличие повреждений и трещин и все прочие факторы, которые могут повлиять на работу инструмента. Если обнаружите повреждения, перед эксплуатацией инструмента неполадки следует устранить. Причиной большинства несчастных случаев является неправильный уход за инструментом.
- d) Цепь должна быть острой и чистой. Систематическая заточка цепи сокращает вероятность зацепления и облегчает работу.

ЭКСПЛУАТАЦИЯ И УХОД

- a) Периодически проверяйте работу тормоза пилы. Неисправный тормоз в опасной ситуации может не остановить ход цепи.
- b) Всегда после завершения работы тщательно очистите пилу, а также используемые средства индивидуальной защиты. Проведите консервацию узлов, которые этого требуют.

РАБОТА

- Перед отключением тормоза цепи выключите двигатель пилы.
- Соблюдайте предельную осторожность, завершая распил - при отсутствии опоры в виде распиливаемого материала, пила по инерции падает и может причинить телесные повреждения.
- При длительной работе могут занеметь кисти рук или пальцы. В такой ситуации необходимо прекратить работу, так как занемевшие руки не дают точно вести пилу.
- Заправляйте пилу топливом при выключенном и остывшем двигателе, так как случайно пролитое топливо может загореться от горячих элементов пилы.
- В случае утечки топлива или обнаружения негерметичности запрещается включать пилу, это чревато возникновением пожара.
- Во время работы пила сильно нагревается, будьте осторожны и не прикасайтесь к горячим незащищенным элементам пилы.
- С пилой может работать только один человек. Все остальные лица должны находиться на безопасном расстоянии от рабочей зоны пилы. Прежде всего, в рабочей зоне пилы не должны находиться дети и животные.
- Во время пуска пилы цепь не должна прикасаться к чему-либо, в том числе и к предназначенному для распила материалу.
- Держите пилу двумя руками за две рукоятки. Примите устойчивую позицию.
- Запрещается давать пилу детям и несовершеннолетним. С пилой могут работать только взрослые, ознакомленные с правилами эксплуатации инструмента. Передавать пилу необходимо вместе с данным руководством по эксплуатации.
- Не пользуйтесь пилой, если вы утомлены.
- Приступая к работе, установите тормоз цепи в надлежащее положение (притяните к себе). Он выполняет также функцию щитка для защиты рук.
- Отрывайте пилу от распиливаемого материала только при движущейся цепи.
- Бревна и большие сучья распиливайте с использованием опоры (козлы). Запрещается распиливать несколько досок одновременно (положив одну на другую). Распиливаемый материал не должен придерживаться помощником или вашей ногой.
- Надежно закрепляйте длинный лесоматериал.
- На наклонной местности работайте, повернувшись лицом к склону.
- При распиловке бревен пользуйтесь зубчатым упором (гребенкой). Держите пилу за заднюю рукоятку, а передней рукояткой ведите инструмент.
- Если не получится распилить бревно за один раз, немного отодвиньте пилу назад, переместите зубчатый упор и продолжайте работу, слегка приподнимая пилу за заднюю рукоятку.
- При горизонтальной распиловке старайтесь встать под углом 90° к линии распила. Соблюдайте осторожность.
- В случае защемления носовой части шины может произойти отскок пилы в направлении пользователя. В связи с этим по возможности старайтесь распиливать нижней частью пилы, так как в данном случае при защемлении цепи обратный удар будет направлен в сторону, противоположную пользователю.
- Соблюдайте предельную осторожность при распиловке раскаляющегося бревна. Острые куски дерева могут отскочить в любом направлении (**опасность получения телесных повреждений!**).
- Обрезать сучья должны обученные специалисты! **Неконтролируемое падение обрезанных сучьев может привести к телесным повреждениям!**
- Запрещается пилить носовой частью шины (**опасность обратного удара**).
- Остерегайтесь ветвей, находящихся в состоянии напряжения. Запрещается обрезать свободно висящие ветви снизу.
- Не вставайте на планируемой линии падения дерева при валке.
- При валке ветви спиливаемого дерева, а также находящиеся вблизи деревья могут обломиться и упасть на вас. Соблюдайте предельную осторожность, так как это может причинить телесные повреждения.
- На наклонной местности не стойте вниз по склону от подпиливаемого дерева.
- Остерегайтесь бревен, которые могут покатиться в вашу сторону.
- Работающая пила может развернуться, если носовая часть шины войдет в контакт с распиливаемым материалом. В данном случае пила произвольно может отскочить в направлении пользователя (**опасность получения телесных повреждений!**).

- Перед валкой деревьев необходимо приготовить место работы – убрать нижние ветки, которые могут помешать, а также очистить территорию вокруг пня дерева.
- Запрещается производить валку леса при сильном ветре, которые может повлиять на изменение запланированного направления падения дерева, либо вызвать неконтролируемое падение.
- Запрещается производить валку леса в условиях недостаточной видимости – туман, ливневой дождь, снегопад.
- Запрещается работать, держа пилу выше уровня плеч, а также залезать на дерево и стоять на лестнице, платформе, пне и т.п.
- Вблизи места работы должна быть доступна хорошо укомплектованная аптечка первой помощи.

Во избежание обратного удара:

- Не пилите носовой частью шины!
- Не начинайте распиливание уже включенной пилой!
- Убедитесь в хорошей заточке цепи.
- Обрезайте только одну ветвь за раз. Во время работы обращайтесь внимание на соседние ветви. При валке дерева обращайтесь внимание на стволы соседних деревьев.

ВНИМАНИЕ! Несмотря на безопасную конструкцию, предпринятые защитные меры и использование средств защиты, всегда существует некоторый остаточный риск получения травмы во время работы.

ПИКТОГРАММЫ

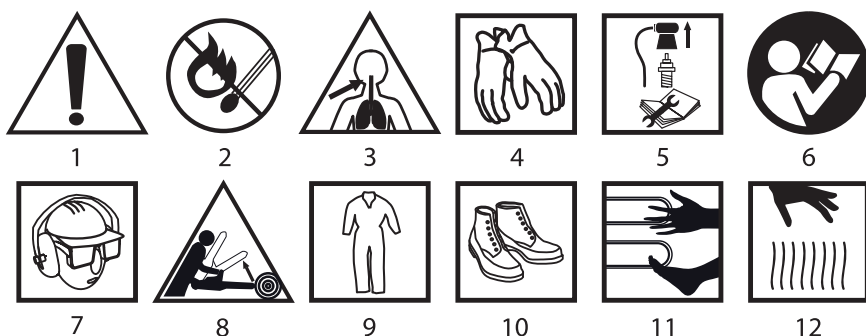

1. Будьте предельно осторожны
2. Опасность возникновения пожара
3. Опасность отравления вредным газом
4. Пользуйтесь защитными перчатками
5. Приступая к ремонтно-наладочным работам, выключите двигатель и снимите провод со свечи зажигания
6. Прочитайте руководство по эксплуатации, соблюдайте приведенные в нем рекомендации и правила техники безопасности!
7. Пользуйтесь средствами защиты головы, органов зрения и слуха
8. Опасность обратного удара
9. Пользуйтесь защитной одеждой
10. Пользуйтесь защитной обувью
11. Не подставляйте части тела под пилу

КОНСТРУКЦИЯ И ПРИМЕНЕНИЕ

Цепная бензопила это ручной инструмент. В качестве привода использован двухтактный двигатель внутреннего сгорания, охлаждаемый воздухом. Оборудование данного типа предназначено для работы на приусадебном участке. Пила служит для валки деревьев, обрезки сучьев, распиловки поваленного дерева на бревна, заготовки дров и т.п.



Запрещается применять инструмент не по назначению.

ОПИСАНИЕ К ГРАФИЧЕСКИМ ИЗОБРАЖЕНИЯМ

Перечисленная ниже нумерация касается элементов инструмента, представленных на страницах с графическими изображениями.

1. Блокиратор воздушной заслонки
2. Рукоятка управления воздушной заслонкой
3. Винт крышки воздушного фильтра
4. Крышка воздушного фильтра
5. Передняя рукоятка
6. Тормоз
7. Крепежные гайки шины
8. Винт натяжения цепи
9. Винт регулировки масла
10. Кожух тормоза цепи
11. Рычаг воздушной заслонки
12. Задняя рукоятка
13. Рукоятка стартера
14. Выключатель зажигания
15. Крышка топливного бака
16. Регулировочные винты L и H карбюратора
17. Винт T регулировки скорости холостого хода
18. Крышка масляного бака
19. Зубчатый упор
20. Направляющая шина
21. Цепь
22. Ведомая звездочка шины
23. Плечевой ремень
24. Карабин плечевого ремня
25. Фиксатор плечевого ремня
26. Мембранный насос подкачки топлива
27. Предохранительная гайка

* Внешний вид приобретенного инструмента может незначительно отличаться от изображенного на рисунке

ОПИСАНИЕ К ГРАФИЧЕСКИМ ИЗОБРАЖЕНИЯМ



ВНИМАНИЕ



ВНИМАНИЕ - ОПАСНОСТЬ!



СБОРКА/НАСТРОЙКА



ИНФОРМАЦИЯ

ОСНАЩЕНИЕ И ДОПОЛНИТЕЛЬНЫЕ ПРИНАДЛЕЖНОСТИ

- | | |
|-----------------------------------|---------|
| 1. Защитный чехол пилы | – 1 шт. |
| 2. Направляющая шина | – 1 шт. |
| 3. Цепь | – 1 шт. |
| 4. Ключ | – 1 шт. |
| 5. Отвертка | – 1 шт. |
| 6. Плечевой ремень | – 1 шт. |
| 7. Напильник для заточки цепей | – 1 шт. |
| 8. Емкость для смеси бензин-масло | – 1 шт. |
| 9. Шестигранный ключ | – 2 шт. |

ПОДГОТОВКА К РАБОТЕ

ПЕРЕНОСКА ПИЛЫ

-  Перед переноской цепи следует надеть защитный чехол на шину и цепь. Переносите пилу за переднюю рукоятку. Запрещается переносить пилу за заднюю рукоятку. Если распиловка будет осуществляться в несколько приемов, между операциями необходимо выключать пилу выключателем зажигания.

УСТАНОВКА ШИНЫ И ЦЕПИ

-  Для регулировки натяжения цепи служат регулировочный винт и захват. Во время монтажа цепи очень важно, чтобы захват, расположенный на регулировочном винте, вошел в отверстие на шине. Поворот винта будет передвигать регулировочный захват вперед и назад. Эти элементы необходимо правильно установить, прежде чем устанавливать шину.

 Шина и цепь поставляются в разобранном виде.

- Рычаг тормоза (6) должен находиться в верхнем (вертикальном) положении (рис. А).
- Ослабьте и снимите крепежные гайки шины (7) (27), снимите кожух тормоза (10).
- Установите цепь (21) на ведущую звездочку.
- Наденьте шину (20) на направляющие винты (позади сцепления) (с) и переместите в направлении ведущей звездочки (рис. В).
- Пропустите цепь (21) между зубьями носовой звездочки шины (22).
- Потяните шину (20) вперед так, чтобы направляющие звенья цепи плотно сели в паз шины.
- Убедитесь, что регулировочный захват (а) на регулировочном винте (8) совмещается с нижним отверстием (b) на шине (20), (если необходимо, отрегулировать) (рис. В).
- Установите кожух тормоза (10) и затяните крепежные гайки (7) (27).
- Отрегулируйте натяжение цепи пилы с помощью винта регулировки (8). Натяжение отрегулировано правильно, если цепь можно приподнять в центре шины на 3 – 4 мм, когда шина находится в горизонтальном положении.
- Окончательно затяните крепежные гайки шины (7) (27), придерживая носовую часть шины.

-  Перед установкой цепи на шину необходимо проверить правильное направление режущих звеньев цепи (правильное направление показано на носовой части шины). Пользуйтесь защитными перчатками для защиты рук во время монтажа и проверки цепи.

-  Каждую новую цепь обкатывайте, как минимум, 5 мин. для притирки деталей и распределения масла по зазорам. Затем проверьте натяжение цепи и отрегулируйте, если требуется. Систематически проверяйте и регулируйте натяжение цепи, так как растянутая цепь может легко соскочить с направляющей шины, а также это ускоряет износ цепи и шины.

ЗАПРАВКА ПИЛЫ МАСЛОМ

-  Пила продается с пустым масляным баком. Перед первым использованием следует заправить пилу маслом.

- Откройте крышку масляного бака (18).
- Влейте максимум 160 мл масла (внимание! во время заполнения бака маслом следите за тем, чтобы в него не попали никакие загрязнения).
- Закройте крышку масляного бака (18).

-  Запрещается заправлять пилу отработавшим или восстановленным маслом, так как это может вызвать повреждение инструмента. Использовать масло SAE 10W/30 в течение всего года или летом SAE 30W/40, а зимой SAE 20W/30.

ЗАПРАВКА ПИЛЫ ТОПЛИВОМ

-  Во время заправки пилы топливом соблюдайте следующие указания:

- Выключите двигатель
- Старайтесь не пролить топливо.







-  Смешайте бензин (бессвинцовый с октановым числом 95) с высококачественным маслом для двухтактного двигателя согласно таблице.





Таблица для смеси 25: 1

Бензин [л]	1	2	3	4	5
Масло для двухтактных двигателей [мл]	40	80	120	160	200

-  • Влейте требуемое количество масла в канистру и добавьте точно отмеренное количество бензина.
-  • Закройте крышку и тщательно перемешайте.
-  • Откройте крышку топливного бака (15).
-  • Влить заранее подготовленную смесь (максимум 230 мл).
-  • Закройте крышку топливного бака (15).











 **Проблемы с двигателем зачастую связаны с используемым топливом. Не следует смешивать топливо с маслом для четырехтактных двигателей.**

КРЕПЛЕНИЕ И РЕГУЛИРОВКА ПЛЕЧЕВОГО РЕМНЯ

-  **Перед креплением, а также регулировкой ремня следует отключить двигатель инструмента.**
-  Правильно отрегулированный ремень облегчает работу бензокосой.
-  • Перекиньте ремень (23) через голову (рис. Q).
-  • Пристегните карабин ремня (24) (рис. V) к фиксатору (25).
-  • Отрегулируйте длину ремня пряжкой (23) (рис. Q), чтобы обеспечить удобную работу с инструментом.

РАБОТА/НАСТРОЙКА

ЗАПУСК ДВИГАТЕЛЯ



-  **Во время работы держите пилу двумя руками.**
-  • Проверьте наличие топлива и масла в баках.
-  • Проверьте, находится ли рычаг тормоза (6) в положении «включено» (передвинут вперед).
-  • При холодном двигателе потянуть за рукоятку управления воздушной заслонкой (2).
-  • Переключить выключатель зажигания (14) в положение «включено» (рис. C).
-  • Поставить пилу на надежное основание (землю).
-  • Уверенно держа пилу, потяните за рукоятку стартера (13) сначала медленно, а затем сильнее (рис. D).
-  • После запуска нажмите на блокиратор воздушной заслонки (1) и слегка на рычаг воздушной заслонки (11) (рукоятка управления воздушной заслонкой автоматически встанет в положение «выключено»).
-  • Дайте двигателю поработать при слегка нажатом рычаге воздушной заслонки (11).
-  • Переключите рычаг тормоза (6) в положение «выключено» (отведите назад).
-  • Выполните распиловку.

В случае если двигатель не запустится с первой попытки, вытяните рукоятку управления воздушной заслонкой (2) наполовину, а затем еще раз потяните за рукоятку стартера.

Если после нескольких попыток не будет никакого результата, подкачайте топливо насосом (26) и повторите попытку

 **Запрещается запускать двигатель, держа пилу в руках. Во время пуска опирайте пилу о землю и надежно держите в руках. Проверьте свободное вращение цепи, цепь не должна задевать за какие-либо предметы. Запрещается приступать к работе при выдвинутой рукоятке управления воздушной заслонкой.**

ОСТАНОВКА ДВИГАТЕЛЯ

-  • Отпустите рычаг воздушной заслонки (11), чтобы дать двигателю поработать в режиме холостого хода.
-  • Переключить выключатель зажигания (14) в положение STOP.

СМАЗКА ЦЕПИ

-  Приступая к работе, проверьте смазку цепи и уровень масла в баке. Включите пилу и держите над землей. Если следы масла будут все четче, это означает, что смазка поступает правильно (рис. E). Если следы масла отсутствуют или они минимальны, необходимо отрегулировать подачу масла с помощью винта регулировки масла (9). В случае если регулировка не поможет, необходимо очистить входное

отверстие для смазки цепи, верхнее отверстие натяжения цепи и масляной канал, либо обратится в сервисный центр.

 **Регулировку проводите при выключенном инструменте, соблюдая правила техники безопасности и следя за тем, чтобы шина не касалась земли. В целях безопасности сохраняйте расстояние от пилы до земли минимум 20 см.**

 С помощью винта регулировки масла (9) отрегулируйте подачу масла в зависимости от условий работы.

- Положение „Мин” – подача масла уменьшается.
- Положение „МАХ” – подача масла увеличивается (рис. F).

Распиливая твердую и сухую древесину, а также при распиле лесоматериала всей рабочей длиной шины, необходимо установить винт регулировки (9) в положение „МАХ”.

Распиливая мягкую и сырую древесину, а также при распиле лесоматериала лишь частью шины, можно уменьшить подачу масла, поворачивая винт регулировки (9) в направлении „Мин”.

В зависимости от температуры окружающей среды и заданной подачи масла, одного бака масла (160 мл) хватает на 15-40 мин. работы

 **Содержимое масляного и топливного баков должно заканчиваться почти одновременно. Заправляя пилу топливом, помните о заправке масляного бака.**

СМАЗОЧНЫЕ СРЕДСТВА

 Работа цепи и направляющей шины пилы в значительной мере зависит от используемого смазочного средства. Следует использовать только смазочные средства, предназначенные для цепной пилы.

 **Запрещается использовать отработавшее или восстановленное масло для смазки цепи пилы.**

НАПРАВЛЯЮЩАЯ ШИНА

 Нижняя сторона и носовая часть направляющей шины (20) подвержены интенсивному износу. Чтобы предотвратить чрезмерный износ шины в результате трения, при случае заточки цепи рекомендуется поворачивать шину. Следует также очищать паз шины и смазочные отверстия. Паз шины имеет прямоугольную форму. Проверяйте паз на предмет износа. Приложите линейку к направляющей планке и наружной поверхности звена цепи. Зазор между ними означает, что паз в норме. Отсутствие зазора означает износ шины и необходимость ее замены.

ВЕДУЩАЯ ЗВЕЗДОЧКА

 Ведущая звездочка подвержена сильному износу. В случае износа зубьев, звездочку необходимо заменить. Изношенная звездочка сокращает срок работы цепи пилы. Замену звездочки проводить в сервисном центре.

РЕГУЛИРОВКА КАРБЮРАТОРА

 Карбюратор пилы отрегулирован фабрично, но может потребовать регулировки в случае изменения рабочих условий. Перед регулировкой карбюратора убедитесь в наличии воздушного и топливного фильтра, а также бензина.

 Регулировку карбюратора проводите при установленных шине и цепи.

- Ввинтите винты регулировки (L и H) (16) до упора (но не слишком сильно) (рис. G).
- Затем отвинтите винты регулировки (16) как указано ниже:
 - Винт L: $1\frac{1}{2} \pm \frac{1}{4}$ оборота
 - Винт H: $1\frac{1}{4} \pm \frac{1}{4}$ оборота
- Включите двигатель и дайте ему разогреться при слегка нажатом рычаге воздушной заслонки (11).
- После разогрева двигателя ослабьте нажим на рычаг воздушной заслонки (11) и дайте двигателю поработать с низкой скоростью.
- Медленно поворачивайте винт (L) вправо до достижения двигателем максимальных оборотов, а затем поверните влево на 1/4 оборота.
- Поворачивайте винт регулировки скорости холостого хода (Т) (17) влево до момента, пока цепь не перестанет двигаться. Если скорость будет слишком низкой, поверните винт вправо (рис. G).

 **Не прикасайтесь к глушителю. Горячий глушитель может вызвать сильные ожоги.**

ТОРМОЗ ЦЕПИ

-  Пила оснащена автоматическим тормозом, который останавливает цепь в случае обратного удара. Тормоз срабатывает автоматически с помощью инерционного механизма. Тормоз можно активировать вручную, потянув его рычаг (6) в направлении шины (20). Тормоз останавливает цепь в течение 0,12 сек.

КОНТРОЛЬ ТОРМОЗНОЙ ФУНКЦИИ

-  Тормоз цепи необходимо проверять перед каждым включением пилы.
 - Поставьте пилу на землю, включите двигатель на максимальную скорость при полностью открытой воздушной заслонке на 1 – 2 секунды.
 - Включите тормоз, потянув его рычаг (6) вперед. Цепь должна сразу остановиться.
 - Если цепь будет останавливаться медленно или не остановиться, следует заменить тормозную ленту и барабан сцепления перед следующим включением пилы.
 - Чтобы отключить тормоз, потяните назад рычаг тормоза (6), в сторону задней рукоятки (12) до щелчка.

-  **Контроль тормозной функции, а также заточки цепи перед началом работы с пилой очень важен и позволяет свести до минимума обратный удар.**

КОНТРОЛЬ АВТОМАТИЧЕСКОЙ АКТИВАЦИИ ТОРМОЗА

-  При проверке двигатель пилы должен быть выключен.
 - Возьмитесь за переднюю (5) и заднюю рукоятку (12) и поднимите пилу на 35 см над пнем или другой деревянной поверхностью.
 - Отпустите переднюю рукоятку (5) так, чтобы направляющая шина под собственным весом опустилась вперед и вошла в контакт с деревом (рис. Н).
 - При ударе носовой части шины о поверхность пня тормоз должен сработать (рычаг тормоза (6) автоматически переместиться вперед в положение «включено»).

-  **Приступая к работе, проверьте правильную работу тормоза цепи. В случае неэффективной работы тормоза, перед началом работы необходимо отрегулировать или отремонтировать его в сервисном центре.**

-  **Если двигатель будет работать с большой скоростью вращения при включенном тормозе цепи, это вызовет перегрев сцепления. Если произойдет срабатывание тормоза при работающем двигателе, отпустите рычаг воздушной заслонки и дайте двигателю поработать на низких оборотах.**

НАТЯЖЕНИЕ ЦЕПИ

-  Во время эксплуатации пилы в результате нагрева цепь растягивается. Растянутая цепь может слететь с направляющей шины.
 - Ослабьте крепежные гайки шины (7).
 - Убедитесь, что цепь (21) находится в пазу шины (20).
 - Отрегулируйте натяжение цепи, поворачивая винт регулировки натяжения (8) с помощью отвертки (придерживая шину в горизонтальном положении).
 - Снова проверьте натяжение цепи (цепь должна приподниматься посередине шины на 3 – 4 мм) (рис. I).
 - Затяните крепежные гайки шины (7).

-  **Не натягивайте цепь слишком туго. Регулировка слишком горячей цепи может привести к чрезмерному напряжению цепи по мере ее охлаждения.**

РАБОТА

- 
 - Перед началом работы следует ознакомиться с правилами техники безопасности, приведенными в данном руководстве. Рекомендуется сначала потренироваться на ненужных кусках лесоматериала. Это позволит также ознакомиться с возможностями пилы.
 - Соблюдайте правила техники безопасности.
 - Цепную пилу можно использовать только для распила древесины. Запрещается распиливать пилой другие материалы.

- Уровень вибрации и явление обратного удара изменяются в зависимости от распиливаемого материала.
- Запрещается использовать пилу в качестве рычага для подъема, перемещения или разделения объектов. В случае защемления шины, выключите двигатель и вбейте в дерево пластмассовый или деревянный клин, чтобы освободить пилу (**рис. J**). Снова включить пилу и приступите к работе.
- Пила не предназначена для стационарной работы.
- Запрещается подключать к пиле приводы от другого оборудования, не рекомендованные производителем пилы.
- Во время распила не нажимайте на пилу с большой силой. Достаточен небольшой нажим, когда двигатель работает при полностью открытой воздушной заслонке.

 **Если по время распила произойдет защемление пилы в пропиле, не вытаскивайте ее силой. Вы можете потерять контроль над пилой, получить телесные повреждения или повредить пилу.**

-  Перед началом работы тормоз цепи должен быть выключен.
- Нажмите кнопку блокировки рычага воздушной заслонки (1) и рычаг воздушной заслонки (11) (перед началом работы позвольте двигателю набрать полную скорость).
 - Во время работы поддерживайте полную скорость.
 - Дайте цепи распилить дерево, слегка нажимая на пилу (**рис. K**).
 - Чтобы не потерять контроль над инструментом, в конце операции перестаньте нажимать на пилу.
 - После завершения распила отпустите рычаг воздушной заслонки (11), давая двигателю перейти в режим холостого хода.
 - Завершив работу, уберите пилу после отключения двигателя.

 **Если пила будет работать с высокой скоростью вращения ничего не распиливая при этом, это может привести к повреждению или износу ее комплектующих.**

ЗАЩИТА ОТ ОБРАТНОГО УДАРА

-  Обратный удар это быстрое движение направляющей шины пилы вверх и/или назад, которое происходит, когда цепь пилы на носовой части шины вступает в контакт с посторонним предметом.
- Удостоверьтесь, что распиливаемый материал надежно закреплен.
 - Для закрепления используйте специальные приспособления.
 - Включая пилу и работая с ней, держите инструмент двумя руками.
 - Во время обратного удара пила производит неконтролируемое движение и происходит ослабление цепи (**рис. L**).
 - Неправильная заточка цепи увеличивает риск возникновения обратного удара.
 - Запрещается распиливать материал, держа пилу выше уровня плеч.

 **Избегайте контакта носовой части шины с распиливаемым предметом, так как это может вызвать резкое движение пилы назад и вверх. Во время работы с пилой пользуйтесь защитными приспособлениями пилы и рабочей одеждой.**

 **Демонтаж защитных приспособлений, неправильное обслуживание или уход, неправильная замена направляющей шины или цепи могут увеличить риск получения телесных повреждений в случае обратного удара. Запрещается изменять конструкцию пилы – в случае работы с такой пилой, пользователь лишается гарантийного обслуживания. Несоблюдение указаний, приведенных в данном руководстве, также лишает пользователя гарантийного обслуживания.**

РАСПИЛИВАНИЕ НЕБОЛЬШИХ КУСКОВ ДЕРЕВА

-  Во время распиловки соблюдайте правила техники безопасности и действуйте следующим образом:
- Убедитесь, что материал не будет перемещаться во время распила.
 - Короткие куски дерева следует закрепить с помощью крепежных приспособлений.
 - Распиливайте пилой только дерево и деревопроизводные материалы.
 - Приступая к распилу, убедитесь, что пила не войдет в контакт с камнями или гвоздями, так как это может вызвать рывок пилы и повреждение цепи.
 - Избегайте ситуаций, в которых работающая пила могла бы натолкнуться на проволочное ограждение или соприкоснуться с землей.

- Обрезая сучья, рекомендуется подпереть пилу и не пилить носовой частью направляющей шины.
- Остерегайтесь посторонних объектов - пней, корней, ям в земле, так как это может стать причиной несчастного случая.

ВАЛКА ДЕРЕВА



Определите направление падения дерева, учитывая скорость и направление ветра, наклон дерева, распределение кроны и прочие обстоятельства.

- Расчищая место вокруг дерева помните о том, что вокруг дерева должно быть свободное пространство, чтобы можно было отступить во время его падения.
- Необходимо заранее предусмотреть два пути отхода под углом 45° по линии, противоположной намеченной линии падения дерева. На намеченных путях отступления не должно быть никаких препятствий (**рис. М**).
- Подпилите дерево, выполнив запил на глубину 1/3 диаметра ствола со стороны падения (**рис. N**).
- Сделайте запил на противоположной стороне ствола, немного выше нижнего края первого запила.
- Своевременно вставляйте клин, чтобы избежать защемления цепи.
- Валка дерева заключается в использовании клина, а не распиливании дерева насквозь.



При валке соблюдайте правила техники безопасности и принимайте во внимание следующее:

- **Если произойдет защемление цепи, выключите пилу и освободите пилу с помощью клина. Используйте деревянные или пластмассовые клинья. Запрещается пользоваться стальными или чугунными клиньями.**
- **Падая, дерево может повалить с собою соседние деревья.**
- **Безопасная зона это 2,5 длины спиливаемого дерева (рис. М).**
- **Если пользователь неопытен, рекомендуется не пытаться научиться самому, а пройти обучение.**



Запрещается валить деревья в случае:

- **Если невозможно определить условия в зоне работы из-за сильного тумана, дождя, снегопада или темноты.**
- **Если невозможно точно определить направление падения дерева из-за сильных порывов ветра.**

РАСПИЛОВКА ПОВАЛЕННОГО ДЕРЕВА



- Прижмите зубчатый упор (**19**) к бревну и выполните распил (**рис. O**).
- Если не удастся распилить бревно за один раз:
- Выньте шину из распиливаемого бревна, отводя назад на некоторое расстояние (при движущейся цепи), слегка передвиньте заднюю рукоятку (**12**) вниз, вбейте зубчатый упор (**19**) и завершите распиловку, слегка приподнимая при этом заднюю рукоятку (**12**).

РАСПИЛ БРЕВНА БЕЗ ОПОРЫ



- **Уверенно стойте на земле. Запрещается вставать на бревно.**
- **Будьте осторожны, бревно может покатиться.**
- **Соблюдайте указания, приведенные в руководстве по эксплуатации, чтобы избежать обратного удара.**
- **Заканчивать распиловку следует со стороны, противоположной направлению внутренних напряжений в древесине, чтоб не произошло защемление цепи в пропиле.**





- Приступая к работе, проверьте направление действия внутренних напряжений в древесине, чтобы избежать защемления цепи.
- Первый распил выполняйте на напряженной стороне, чтобы устранить напряжения.
- Распиливая бревно, лежащее на земле, сначала пройдите 1/3 его диаметра, а затем поверните бревно и завершите распил с противоположной стороны.
- Распиливая бревно, лежащее на земле, не допускайте, чтобы цепь погрузилась в землю под бревном. Несоблюдение данного указания приведет к моментальному повреждению цепи.
- Не вставляйте также вниз по склону от бревна во время распиловки.

РАСПИЛ БРЕВНА С ИСПОЛЬЗОВАНИЕМ ОПОРЫ

В случае распиловки бревен с использованием опоры или на козлах, сначала сделайте запил на 1/3 диаметра бревна на стороне напряжения, а завершите распиловку с противоположной стороны (**рис. P и R**).

ОБРЕЗКА И ПОДРЕЗКА СУЧЬЕВ

-  Начните обрезать сучья и ветви у основания поваленного дерева и двигайтесь к верхушке. Маленькие сучки удаляйте одним движением.
- Сначала проверьте, в какую сторону изогнута ветка. Затем сделайте первый запил со стороны изгиба, а завершите с противоположной стороны. Будьте осторожны, чтобы обрезаемая ветвь не отскочила назад.
- Подрезая ветви деревьев, двигайтесь от верхушки вниз, позволяя отрезанным ветвям свободно падать. Иногда, однако, может потребоваться подрезка сучьев снизу (**рис. S**).
- Соблюдайте предельную осторожность во время подрезки ветвей в состоянии напряжения. Такая ветвь может отскочить и ударить вас.

 **Запрещается залезать на дерево с целью подрезки сучьев. Не стойте на лестницах, платформах, на бревне и в любом другом положении, в котором вы можете потерять равновесие или контроль над пилой. Не подрезайте ветви, находящиеся выше уровня ваших плеч. Пилу держите двумя руками.**

ТЕХНИЧЕСКОЕ ОБСЛУЖИВАНИЕ

 **Приступая к чистке, проверке или ремонту убедитесь, что двигатель пилы остановлен и охлажден. Отсоедините провод от свечи зажигания, чтобы предупредить случайный пуск двигателя.**

ХРАНЕНИЕ

-  Перед тем, как убрать пилу на хранение на срок более месяца, слейте все топливо из бака.
- Слейте топливо, включите двигатель и дайте ему остановиться из-за отсутствия топлива.
- Каждый сезон используйте новое топливо. Запрещается чистить топливный бак какими-либо чистящими средствами, так как это может повредить двигатель.
- Следите за тем, чтобы вентиляционные отверстия в корпусе двигателя не были закупорены.
- Пластмассовые элементы протирайте губкой, используя неагрессивное чистящее средство.
- Разрешается выполнять только те работы по уходу за пилой, которые указаны в данном руководстве. Все прочие работы должны выполняться в сервисном центре.
- Запрещается изменять конструкцию пилы.
- Неиспользуемую пилу храните в чистом состоянии на плоской поверхности, в сухом и недоступном для детей месте.

 **Во время хранения позаботьтесь о том, чтобы на основных элементах топливной системы пилы, таких как карбюратор, топливный фильтр, топливная трубка или бак, не накапливалась резиновая пыль. Топливные смеси с использованием этанола или метанола могут поглощать влагу, что приводит к разделению фракций топлива и образованию кислот. Кислотные испарения могут повредить двигатель.**

ВОЗДУШНЫЙ ФИЛЬТР

-  Загрязненный воздушный фильтр снижает мощность двигателя и увеличивает расход топлива. Воздушный фильтр чистите после каждых 5 часов работы пилы.
- Протирайте крышку топлива (**4**) и пространство вокруг нее, чтобы загрязнения не попали в камеру карбюратора.
- Отвинтите винт крышки фильтра (**3**) и снимите крышку (**4**).
- Выньте воздушный фильтр (**d**) (**рис. T**).
- Промойте фильтр в мыльной воде, затем в чистой и просушите.
- Установите фильтр обратно, при этом пазы по краям фильтра должны совпадать с выступами на его крышке (**4**).
- Устанавливая крышку воздушного фильтра (**4**) убедитесь, что провод свечи зажигания и винты регулировки карбюратора находятся на своих местах.

 Чтобы избежать возникновения пожара или вредных испарений, запрещается промывать воздушный фильтр в бензине или другой легковоспламеняющейся жидкости.

ОРЕБРЕНИЕ ЦИЛИНДРА

 Пыль, накапливающийся на оребрении цилиндра, может вызвать перегрев двигателя. Прочищая воздушный фильтр, периодически очищайте также оребрение цилиндра.

ШИНА И ЦЕПЬ

-  После каждых 5 часов работы проверяйте состояние шины и цепи.
- Переключите выключатель зажигания (14) в положение „включено“.
 - Ослабьте и снимите крепежные гайки шины (7).
 - Снимите кожух (10), направляющую (20) и цепь (21).
 - Очистите отверстия подачи масла и паз (e) шины (20) (рис. U).
 - Смажьте ведомую звездочку шины (22) через отверстие (f), находящееся в носовой части шины (рис. W)
 - Проверьте состояние цепи (21).

ЗАТОЧКА ЦЕПИ

 Цепь требует особого внимания. Цепь должна быть острой и чистой, это обеспечивает эффективную и безопасную работу. Работа с затупленной цепью вызывает быстрый износ цепи, шины и ведущей звездочки, а в крайних случаях может привести к срыву цепи. Поэтому систематически необходимо проводить заточку цепи.

Заточка цепи является сложным процессом. Самостоятельная заточка цепи требует использования специальных инструментов, а также и навыков. Поэтому рекомендуется обращаться к специалисту.

ТОПЛИВНЫЙ ФИЛЬТР

-  • Откройте крышку топливного бака (15).
- С помощью крючка из проволоки выньте топливный фильтр (g) через топливозаливное отверстие (рис. X).
 - Выньте топливный фильтр, промойте его в бензине или замените новым.
 - Установите топливный фильтр обратно.
 - Закройте крышку топливозаливного отверстия (15).

 После выемки топливного фильтра, придержите конец топливной трубки с помощью крючка. Устанавливая топливный фильтр обратно, следите за тем, чтобы в топливную трубку не попали какие-либо загрязнения.

МАСЛЯНОЙ ФИЛЬТР

-  • Откройте крышку масляного бака (18).
- С помощью крючка из проволоки выньте масляной фильтр (h) через маслозаливное отверстие (рис. Y).
 - Промойте масляной фильтр в бензине или замените новым.
 - На всякий случай удалите загрязнения из резервуара.
 - Установите масляной фильтр обратно.
 - Закройте крышку масляного бака (18).

 Устанавливая масляной фильтр в баке убедитесь, что он соприкасается с передним правым углом.

СВЕЧА ЗАЖИГАНИЯ

-  Для бесперебойной работы двигателя необходимо периодически проверять состояние свечи зажигания.
- Снимите крышку воздушного фильтра (4).
 - Снимите провод (i) со свечи зажигания.
 - С помощью ключа (входит в комплект цепи) выньте свечу зажигания (рис. Z).
 - Очистите и отрегулируйте зазор (0,65 мм) (замените свечу зажигания, если требуется).

ДОПОЛНИТЕЛЬНЫЕ УКАЗАНИЯ

i Проверьте инструмент на предмет утечки топлива и повреждения основных элементов, в частности, рукоятки и крепежные элементы шины; проверяйте затяжку крепежных элементов. В случае обнаружения любых повреждений, перед следующим использованием пилы следует устранить все неполадки.

i Все неполадки должны устраняться авторизованной сервисной мастерской производителя.

ТЕХНИЧЕСКИЕ ПАРАМЕТРЫ

НОМИНАЛЬНЫЕ ДАННЫЕ

Пила цепная бензиновая	
Параметр	Величина
Объем двигателя	25,4 см ³
Полезная длина шины	250 мм
Мощность двигателя	0,9 кВт (1,2 КМ)
Скорость вращения двигателя с пильным аппаратом (максимальная)	10500 мин ⁻¹
Частота вращения на холостом ходу	3000 мин ⁻¹
Среднее потребление топлива	0,95 л/ч
Топливо – смесь бензин : масло для двухтактных двигателей	25: 1
Объем топливного бака	230 мл
Объем масляного бака	160 мл
Карбюратор	MC14A6-3
Система зажигания	CDI
Свеча зажигания	L7T
Система подачи масла	Автоматический насос с регулятором
Звездочка (зубья x шаг)	6T x 9,525 мм
Тип направляющей шины	С ведомой звездочкой
Размер направляющей шины	GRAPHITE 12" (300 мм)
Тип цепи	OREGON 3/8 0,050
Шаг цепи	0,38" (9,525 мм)
Толщина цепи	0,050" (1,27 мм)
Размеры (LxWxH) (без направляющей)	270x235x225 мм
Масса (без шины и цепи)	3,2 кг
Год выпуска	2016

ИНФОРМАЦИЯ ОБ УРОВНЕ ШУМА И ВИБРАЦИИ

Уровень звукового давления: $L_{p_A} = 95$ дБ(А) $K = 3$ дБ(А)

Уровень звуковой мощности: $L_{w_A} = 115$ дБ(А) $K = 3$ дБ(А)

Виброускорение $a_h = 0,5$ м/с² $K = 1,5$ м/с²

ЗАЩИТА ОКРУЖАЮЩЕЙ СРЕДЫ



Бензоинструмент не следует выбрасывать вместе с домашними отходами, его следует передать в специальный пункт утилизации. Информацию на тему утилизации может предоставить продавец изделия или местные власти. Бензоинструмент, отработавший свой срок эксплуатации, содержит опасные для окружающей среды вещества. Оборудование, не подвергнутое процессу вторичной переработки, является потенциально опасным для окружающей среды и здоровья человека.

* Оставляем за собой право вводить изменения.

Компания „Grupa Torhex Spółka z ograniczoną odpowiedzialnością” Spółka komandytowa, расположенная в Варшаве по адресу: ul. Pograniczna 2/4 (далее „Grupa Torhex”) сообщает, что все авторские права на содержание настоящей инструкции (далее „Инструкция”), в т.ч. текст, фотографии, схемы, рисунки и чертежи, а также компоновка, принадлежат исключительно компании Grupa Torhex и защищены законом от 4 февраля 1994 года об авторском праве и смежных правах (Вестник законодательных актов РП № 90 поз. 631 с послед. изм). Копирование, воспроизведение, публикация, изменение элементов инструкции без письменного согласия компании Grupa Torhex строго запрещено и может повлечь за собой гражданскую и уголовную ответственность.

ИНФОРМАЦИЯ О ДАТЕ ИЗГОТОВЛЕНИЯ УКАЗАНА В СЕРИЙНОМ НОМЕРЕ, КОТОРЫЙ НАХОДИТСЯ НА ИЗДЕЛИИ

Порядок расшифровки информации следующий:

2XXXYYG*****

где

2XXX – год изготовления,

YY – месяц изготовления

G- код торговой марки (первая буква)

******* - порядковый номер изделия**

Изготовлено в КНР для GRUPA TOPEX Sp. z o.o. Sp. k., ul. Pograniczna 2/4, 02-285 Warszawa, Польша

ПИЛКА ЛАНЦЮГОВА БЕНЗИНОВА 58G950

ПРИМІТКА: ПЕРЕД ТИМ ЯК ПРИСТУПАТИ ДО ЕКСПЛУАТАЦІЇ ІНСТРУМЕНТУ, СЛІД УВАЖНО ОЗНАЙОМИТИСЯ З ЦЬЮ ІНСТРУКЦІЄЮ Й ЗБЕРЕГТИ ЇЇ В ДОСТУПНОМУ МІСЦІ.

ПРАВИЛА ТЕХНІКИ БЕЗПЕКИ ПІД ЧАС КОРИСТУВАННЯ ПИЛКОЮ ЛАНЦЮГОВОЮ БЕНЗИНОВОЮ

БЕЗПЕКА КОРИСТУВАННЯ ПИЛКАМИ ЛАНЦЮГОВИМИ БЕНЗИНОВИМИ

Настанова

- Незнайомі з цією інструкцією особи не допускаються до користування інструментом.
- Ланцюгову пилку допускається використовувати виключно до розпилювання деревини.
- Користувач несе повну відповідальність в разі використання пилки не за призначенням, що є небезпечним.
- Виробник знімає з себе будь-яку відповідальність за шкоди, понесені користувачем внаслідок неправильної експлуатації інструменту.

РОБОЧЕ МІСЦЕ

- a) **Робоче місце слід утримувати в чистоті та забезпечити йому добре освітлювання.** *Неприбраність та погане освітлення робочого місця сприяють ризику травмування; особливо це стосується експлуатації ланцюгових пил.*
- b) **Не слід допускати присутності дітей чи сторонніх на місці праці.** *Розосередження уваги оператора може призвести до втрати контролю над інструментом.*

ПРАВИЛА ОСОБИСТОЇ БЕЗПЕКИ

- a) **Слід використовувати засоби особистої безпеки, напр., робочій комбінезон, захисні окуляри, захисне взуття, захисні каску чи навушники та шкіряні рукавиці.** *Використання захисного спорядження в відповідних умовах скорочує ризик травматизму.*
- b) **Не слід переоцінювати власних можливостей. Слід працювати в певній позиції, щоб завжди забезпечувала рівновагу тіла.** *Це дозволяє запевнити найкращий контроль над інструментом в непередбачуваних обставинах.*
- c) **Забороняється працювати у широкому чи завеликому вбранні, або мати на собі прикраси.** *Волосся, одяг, рукавиці слід тримати здаля від рухомих частин інструменту. Широкий одяг, прикраси чи довге волосся можуть зачепитися за рухомі частини інструменту.*

ТРАНСПОРТУВАННЯ ТА ЗБЕРІГАННЯ

- a) **Перш ніж переносити інструмент деінде, слід вимкнути двигун, закрити пильний ланцюг кожухом і заблокувати гальма.** *Переношування пилки у ввімкнутому стані та такої, що не забезпечена кожухом, здатне спричинитися до випадку травматизму.*
- b) **Переношування пилки допускається виключно з утриманням її за провідне руків'я.** *Захват за інші елементи пилки не здатен запевнити адекватної міцності її утримання, а, навпроти, здатен допровадити до травматизму.*
- c) **Праця з пилкою вимагає безперервного контролю.** *Слід справдити, чи не перечіпляються одна за одну та чи рухаються вільно рухомі частини інструменту, та чи не мають місце пошкодження частин, а також чи не сталися умови, що можуть вплинути на працю інструменту. Перед тим як приступати до експлуатації інструмента, його слід відремонтувати.* *Багато нещасних випадків сталося з причини використання несправного інструмента.*
- d) **Пильний ланцюг повинен бути нагостреним й зберігатися в чистоті.** *Правильний догляд за різальним ланцюгом з гострими крайками скорочує ризик заклинювання і полегшує експлуатацію.*

ПРАВИЛА ЕКСПЛУАТАЦІЇ ТА ДОГЛЯД ЗА ПИЛКОЮ

- a) **Належить що якійсь час перевіряти справність гальм пилки.** *Несправні гальма не здатні миттєво зупинити ланцюг в небезпечній ситуації.*

b) Щоразу після завершення праці пилкою її слід ретельно очистити, очистити використані засоби індивідуального захисту й піддати вразливі вузли консерваційним заходам.

ЕКСПЛУАТАЦІЯ

- Перш ніж розблокувати гальма ланцюга, слід вимкнути двигун пилки.
- Слід зберігати особливу обачність, завершуючи розпилювання, оскільки пилка, що не має опори у вигляді розпилюваного матеріалу, падає під власною вагою — це здатне спричинитися до випадку травматизму.
- Під час тривалої праці пальці рук та зап'ястки оператора можуть заніміти. В такому випадку рекомендується зробити перерву в роботі, оскільки заніміння не дозволяє операторові справно керувати пилкою.
- Наповнювати бак пилки бензиново-оливою сумішшю допускається виключно при вимкненому двигуні, що остиг. Нехтування цим правилом загрожує ризиком займання палива від розпечених елементів пилки.
- Забороняється вмикати пилку в разі виявлення течії бензину або негерметичності паливної системи, оскільки це є пожежонебезпечним.
- Під час праці пилка нагрівається; рекомендується зберігати обачність і не торкатися незахищеними частинами тіла розпечених елементів пилки.
- Пилка вимагає виключно одноосібного використання. Сторонні особи не допускаються на робочій майданчик, де працюють ланцюговою пилкою. Особливо категорично не слід допускати присутності дітей і тварин поблизу робочого місця.
- Під час ввімкнення ланцюг пилки не повинен торкатися ані матеріалу, що підлягає розпилюванню, ані будь-яких інших предметів.
- Під час праці ланцюгову пилку слід ціпко тримати обома руками відповідно за обидва руків'я. Працювати слід в певній позиції.
- Діти та підлітки не допускаються до праці пилкою. До праці пилкою допускаються виключно дорослі особи, що пройшли інструктаж і навчання. Передавати ланцюгову пилку наступному користувачеві слід разом з цією інструкцією.
- Не слід користуватися ланцюговою пилкою в стані утоми.
- Перш ніж розпочати розпилювання, слід перевести важіль гальм ланцюга у відповідне положення (притягти в напрямку до себе). Важіль водночас є захисним кожухом для зап'ястка.
- Висуваючи ланцюгову пилку з матеріалу, не допускається її вимикати: ланцюг повинен рухатись.
- Під час розпилювання колод і довгого хмизу рекомендується використовувати козли. Не допускається розпилювати кілька дошок одночасно (навіть якщо вони вкладені штабелем) чи матеріалу, який з іншого боку підтримується іншою особою; також забороняється притискати оброблюваний матеріал ногою.
- Довгі матеріали, що підлягають розпилюванню, повинні знерухомлюватись відповідними методами.
- Розпилюючи матеріал на похилій поверхні, оператор повинен займати робочу позицію таким чином, щоб обличчям бути звернутим до ухилу.
- Під час розпилювання колод рекомендується використовувати зубчасту підпору. Утримуйте задні руків'я непохитно, натомість керуйте пилкою за допомогою провідного руків'я.
- У випадку, коли не вдається розпилити колоду за одним разом, слід висунути пилку дещо назад, пересунути підпорку і продовжити розпилювання, злегка підіймаючи задні руків'я.
- Під час горизонтального розпилювання слід намагатися встати під кутом 90° (або максимально наближеним до нього) відносно лінії розтину. Під час такої операції слід зберігати особливу обачність.
- У випадку заклинення ланцюга в матеріалі під час розтину провідною частиною шини існує імовірність т.зв. явища «відбиття» інструмента в напрямку оператора. У зв'язку з цим рекомендується по можливості намагатися виконувати розпилювання нижньою частиною шини, оскільки при цьому, в випадку заклинення ланцюга, напрямком відбиття буде від оператора.
- Особливу обачність слід зберігати під час розпилювання деревини, що має тенденцію до розколювання. Шмати колоди, що відскакують, можуть розлітатися в довільному напрямку (і становити ризик травматизму!).
- До обрізання гілля з дерев допускаються виключно спеціально навчені особи! **Неконтрольоване падіння спіялих гілок загрожує травматизмом!**

- Забороняється виконувати розпилювання провідною частиною шини (з огляду на ризик травматизму).
- Особливу увагу слід звернути на гілля, що знаходиться під напруженням власною вагою. Забороняється спилювати гілля, що вільно звисає, знизу.
- Під час стинання дерева не допускається ставати на лінії його очікуваного падіння.
- Під час падіння спиляне дерево може зламати гілля сусідніх дерев, чи навіть цілком сусідні дерева, які своїм падінням здатні спричинитися до травматизму. Слід зберігати особливу обачність у випадках, що загрожують травматизмом.
- Під час стинання дерев на похилих поверхнях оператор повинен ставати вище на ухилі, ніж знаходиться стовбур дерева, в жодному разі не нижче.
- Зважайте на колоди, що можуть скотитися в напрямку оператора. **Негайно рушайте від колод, що скочуються!**
- Пилка, що працює, спричиняє значний супротив під час занурення шини з вируючим ланцюгом в матеріал, що оброблюється. В такому випадку пилка може повестися неконтрольованим чином і виявляє тенденцію до відбиття в напрямку оператора (**ризик травматизму**).
- Перш ніж обрізати дерева, необхідно підготувати місце праці, що полягає на усуненні нижніх гілок, які перешкоджають, та прибрати місце довкола дерева.
- Не допускається працювати під час сильного вітру, який здатен змінити очікуваний напрямок падіння дерева або спричинити його неочікуване падіння.
- Не допускається обрізати дерева в умовах обмеженої видимості під час туману, дощу або снігопаду.
- Не допускається визначати лінію розпилювання вище рівня плечей чи стоячи на дереві, драбині, платформі, колоді тощо.
- На місці роботи повинна знаходитися добре обладнана аптечка першої допомоги.

Щоб запобігти явищу відбиття, слід дотримуватися наступних правил:

- Забороняється розпочинати чи продовжувати розпилювання провідною частиною шини!
- Заходиться розпилювати матеріал слід тільки пилкою, ланцюг якої вже рухається!
- Важливо переконатися, що ланцюг є достатньо нагостреним.
- Забороняється одночасно розпилювати більше ніж одну гілку. Під час спилювання гілок слід одночасно звертати увагу на сусідні гілки. Під час спилювання дерева рекомендується одночасно звертати увагу на сусідні дерева.

УВАГА! Не зважаючи на застосування безпечної конструкції, використання засобів безпеки й додаткових засобів особистого захисту, завжди існує залишковий ризик травматизму під час праці.

УМОВНІ ПОЗНАЧКИ

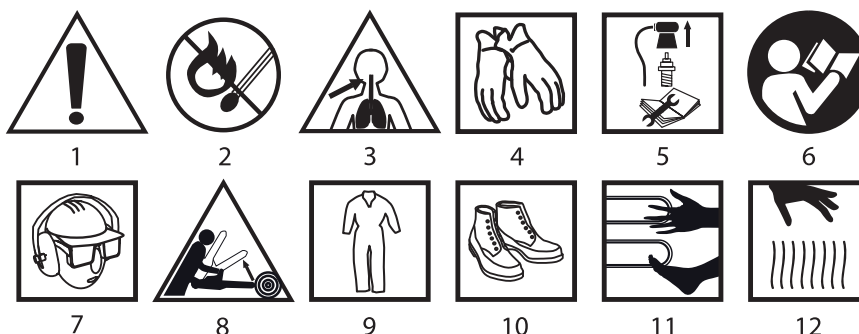

1. Увага! Слід зберігати обачність
2. Загроза виникнення пожежі
3. Загроза отруєння вихлипом
4. Вдягати захисні рукавиці
5. Вимкнути генератор і від'єднати дроти від свічок запалення, перш ніж заходитися обслуговувати чи ремонтувати генератор

6. Прочитайте інструкцію, дотримуйтесь правил техніки безпеки, що містяться в ній!
7. Забороняється працювати без засобів захисту голови, зору та слуху
8. Ризик травматизму внаслідок відбиття
9. Вдягати захисний одяг
10. Взутти захисне взуття
11. Тримати кінцівки подалі від гострих елементів!

БУДОВА І ПРИЗНАЧЕННЯ

Ланцюгова бензинова пилка належить до ручного інструменту. Вона працює від двоциліндрового двигуна внутрішнього згоряння з повітряним охолодженням. Даний інструмент призначений до використання на присадибній ділянці. Пилку допускається використовувати до спилування дерев, обрізання гілля, підготовки паливної деревини, дров до кохву чи інших господарських потреб, що передбачають розпилювання.



Не допускається використовувати електроінструмент не за призначенням.

ОПИС МАЛЮНКІВ

Перелік елементів зовнішнього вигляду електроінструменту, що зазначений нижче, стосується малюнків до цієї інструкції.

1. Блокування важеля дроселя
2. Руків'я до стерування дроселем
3. Гвинт кришки повітряного фільтра
4. Кришка повітряного фільтра
5. Руків'я провідне
6. Важіль гальм
7. Гайки кріплення шини
8. Гвинт натягування ланцюга
9. Гвинт регулювання кількості подачі оливи
10. Корпус
11. Важіль дроселя
12. Руків'я основне
13. Трос пускової муфти
14. Кнопка запалення
15. Кришка паливного баку
16. Регулювальні гвинти карбюратора L і H
17. Гвинт T регулювання швидкості обертання на яловому ході
18. Кришка оливного баку
19. Зубчастий упор
20. Напрямна шина
21. Ланцюг
22. Повідна зірочка шини
23. Ремінь наплічний
24. Карабін для кріплення наплічного ременя
25. Кільце для кріплення наплічного ременя
26. Насос мембранний
27. Мутра блокувальна

* Існує можливість відмінності між фактичним зовнішнім виглядом електроінструменту та таким, що зображений на малюнку

ОПИС ГРАФІЧНИХ СИМВОЛІВ



УВАГА!



ЗАСТЕРЕЖЕННЯ



МОНТАЖ/НАЛАШТУВАННЯ



ІНФОРМАЦІЯ

ПРИНАЛЕЖНОСТІ Й АКЕСУАРИ

- | | |
|---|---------|
| 1. Захисний кожух шини | - 1 шт. |
| 2. Напрямна шина | - 1 шт. |
| 3. Ланцюг | - 1 шт. |
| 4. Ключ до свічок | - 1 шт. |
| 5. Викрутка до регулювання карбюратору | - 1 шт. |
| 6. Ремінь наплічний | - 1 шт. |
| 7. Пильник по металу | - 1 шт. |
| 8. Ємність для бензиново-оливної суміші | - 1 шт. |
| 9. Ключ торцевий шестигранний | - 2 шт. |

ПІДГОТОВКА ДО РОБОТИ

ТРАНСПОРТУВАННЯ ЛАНЦЮГОВОЇ ПИЛКИ



Перед перенесенням ланцюгової пилки слід перед усім надіти захисний кожух на шину з ланцюгом. Переносити пилку слід за провідне руків'я. Не допускається переносити пилку за основне руків'я. У випадку необхідності проведення кількох операцій розпилювання по черзі, то між такими операціями пилку слід вимикати за допомогою кнопки запалення.

МОНТАЖ ШИНИ І ЛАНЦЮГА



Сила натягування ланцюга регулюється за допомогою шворня чи регуляційного гвинта. Під час монтажу шини дуже важливо проконтролювати, щоб шворінь, що розташований на регуляційному гвинті, зашкочив до відповідного отвору в шині.

Шворінь пересувається вперед-назад шляхом обертання регуляційного гвинта. Ці елементи конструкції слід встановити належним чином, перш ніж розпочинати монтаж шини.



Шина і ланцюг постачаються в розібраному стані.

- Важіль гальм (6) повинен знаходитись у верхньому положенні (вертикальному) (мал. А).
- Вивернути гайки, що кріплять шину (7) (27), і зняти кожух (10).
- Надіти ланцюг (21) на провідну зірочку, що знаходиться позаду храпового механізму.
- Насадити шину (20) (всуваючи храповим механізмом) на провідні гвинти (с) і дотиснути в напрямку провідного кола, що приводить ланцюг (мал. В).
- Надіти ланцюг (21), починаючи знизу, на провідне заокруглення шини (22).
- Просунути шину (20) в напрямку від провідного заокруглення шини таким чином, щоб провідні ланки ланцюга опинилися в канавці шини.
- Перевірити, чи шворінь (а) на гвинті регулювання натягування ланцюга (8) знаходиться по середині нижнього отвору (b) шини (20) (в разі потреби слід відрегулювати його положення саме таким чином) (мал. В).
- Помістити кожух (10) на місце і обережно притягти гайками кріплення шини (7) (27).
- Натягти ланцюг гвинтом (8) у встановленому порядку. За відповідне вважається натягування, за якого можна відтягти ланцюг на 3–4 мм від шини в її середній частині, в той час як сама пилка знаходиться в горизонтальному положенні.
- Міцно притягти гайки кріплення шини (7) (27) одночасно притримуючи провідну частину шини.



Перш ніж кріпити шину і ланцюг, слід перевірити правильність розташування гострих крайок ланок ланцюга (правильний порядок розташування ланцюга на шині показаний на провідній частині останньої). Щоб запобігти травмуванню через гострі крайки під час перевірки сили натягування і надівання ланцюга, слід завжди працювати в захисних рукавицях.



Новий ланцюг вимагає деякого часу на притирання, що триває прибл. 5 хв. При цьому вкрай важливе добре змастити ланцюг. Після того як період притирання хвув, слід перевірити силу натягування ланцюга і, в разі потреби, дотягти його.

Силу натягування ланцюга слід перевіряти якомога частіше, оскільки провислий ланцюг

здатен легко зіскочити з шини, швидко зношується сам і є причиною швидкого зношування шини.

ДОЛИВАННЯ ОЛИВИ

 Оливний бак нової пилки не містить оливи. Тому, перш ніж увімкнути пилку вперше, слід залити оливу в оливний бак.

- Вигвинти кришку оливного баку (18).
- Заповнити оливою в об'ємі не більше 160 мл (зважайте, щоб всередину баку не потрапили жодні домішки чи забруднення).
- Загвинти кришку оливного баку (18).

 Не допускається використовувати відпрацьовану чи регеновану оливу, оскільки вона може спричинитися до пошкодження оливного насосу. В бензиновій пилці допускається використовувати оливи типів SAE 10W/30, що є придатною цілорічно, або літню оливу типу SAE 30W/40 та зимову типу SAE 20W/30.

ДОЛИВАННЯ БЕНЗИНУ

 Під час наливання палива до баку слід дотримуватися наступних правил:

- не вмикати двигуна;
- не розливати палива.

 Приготувати суміш з бензину (неетильованого октановим числом 95) з якісною моторною оливою до двоциліндрових двигунів у пропорціях, що вказані в таблиці нижче.

Таблиця для суміші 25 : 1

Бензин, л	1	2	3	4	5
Олива до двоциліндрових двигунів, мл	40	80	120	160	200

 • Влийте відповідну кількість оливи до канистри, а тоді додайте ретельно відміряну кількість бензину.

- Загвинтіть кришку й ретельно розмішайте.

 • Вигвинти кришку бензобаку (15).

 • Влити завчасно приготовану паливну суміш (не більше 230 мл).

 • Загвинти кришку бензобаку (15).

 Більшість проблем, що виникають під час експлуатації двигунів бензопил, витікають з недостатньої якості використаного палива. Особливу увагу слід приділяти тому, щоб не переплутати моторну оливу для двоциліндрових двигунів з оливою для чотирьохциліндрових.

КРІПЛЕННЯ ТА РЕГУЛЮВАННЯ НАПЛІЧНОГО РЕМЕНЯ

 Під час встановлення та регулювання наплічного ремня та кільця для його кріплення на валу косарку слід вимкнути.

 Правильно відрегульована довжина ремня значним чином полегшує працю.

- Надіньте ремінь (23) через голову та плече (мал. Q).
- Вставте карабін наплічного ремня (24) (мал. V) в кільце (25).
- Підтягніть карабін наплічного ремня (23) (мал. Q) так, щоб забезпечити собі зручні умови праці.

ПОРЯДОК РОБОТИ/РОБОЧИ НАЛАШТУВАННЯ

ВВІМКНЕННЯ ДВИГУНА

 Під час праці бензопилку слід ціпко тримати обома руками.

- Перевірити стан наповнення бензобаку та баку для оливи.
- Перевірити, чи важіль гальм (6) знаходиться в положенні «заблоковано» (тобто пересунутий уперед).
- У випадку, якщо двигун є холодним, слід відкрити заслінку дроселю (2).

- Встановити кнопку запалення (14) в положення ввімкнуто (мал. С).
- Встановити пилку на стійкій поверхні (на землі).
- Міцно притискаючи пилку до землі, несильно натягти трос пускової муфти (13), відчути зачеплення храпового механізму, а тоді сильно смикнути (мал. D).
- Після того як пилку ввімкнуто, слід натиснути блокування важелю дроселя (1) і плавно натиснути на заслінку дроселя (11) (заслінка дроселя автоматично повернеться в положення «вимкнуто»).
- Зачекати, доки двигун не прогріється в той час, як заслінка дроселя є несильно натиснутою (11).
- Перевести важіль гальм (6) в положення «вимкнуто» (тобто назад).
- Виконати пропил.

Якщо двигун не запустився після першого разу, витягти заслінку дроселя (2) наполовину і знову смикнути за трос пускової муфти.

Якщо навіть кілька спроб не дадуть результату, підкачайте трохи палива за допомогою мембранного насосу (26) і повторіть спробу.

 **Забороняється заводити двигун, тримаючи пилку навису. Під час пуску двигуна пилка повинна бути сперта на землю і міцно притиснута ногою. Слід упевнитись, що ланцюг вільно обертається на шині і не перечіпляється через сторонні предмети. Не допускається виконувати операції перетинання, в той час як заслінка дроселя є витягнутою.**

ВИМИКАННЯ ДВИГУНА

- Відпустити важіль дроселя (11), щоб двигун пропрацював одну-дві хвилини на яловому ході.
- Перевести кнопку запалення (14) в положення «вимкнено» (STOP).

ПЕРЕВІРКА ЯКОСТІ ЗМАЩУВАННЯ ЛАНЦЮГА

 Перш ніж заходитися працювати пилкою, слід упевнитися, що ланцюг змащений, а рівень оливи в баку достатній. Ввімкнути пилку і тримати її над землею. Якщо вдасться зауважити постійну появу бризок оливи, це означатиме, що ланцюг змащується в достатньому обсязі (мал. E). Якщо виявиться, що або немає жодних слідів бризок оливи, або вони є, але в мінімальному обсязі, слід відрегулювати подачу оливи за допомогою гвинта регулювання кількості подачі оливи (9). У випадку відсутності реакції на регулювальні дії слід очистити пацівок подачі оливи, верхній отвір натягування ланцюга і канал подачі оливи; в протилежному випадку можна звернутися до сервісного центру.

 **Регулювальні чинності допускається виконувати виключно за умови вимкнення двигуна і з дотриманням до правил техніки безпеки; забороняється допроваджувати до стикання шини з землею. З огляду на вимоги безпеки слід завжди дотримуватися відстані між маківкою шини і землею не менш 20 см.**

 За допомогою гвинта регулювання кількості подачі оливи (9) слід відрегулювати кількість оливи, що подається, відповідно до конкретних умов праці.

- Позиція «MIN» відповідає за скорочення кількості оливи, що подається.
- Позиція «MAX» відповідає за збільшення кількості оливи, що подається (мал. F).

У випадку розпилювання дерева твердого ґатунку або сухого дерева з використанням всієї робочої довжини шини регуляційний гвинт (9) встановлюють в позицію «MAX».

Під час розпилювання м'яких ґатунків дерева у вологому стані, або з використанням тільки частини робочої поверхні шини, допускається скоротити кількість подаваної оливи шляхом обертання регулювального гвинта (9) в напрямку положення «MIN».

В залежності від температури оточуючого середовища та налаштування подачі оливи час роботи пилкою може вагатися від 15 до 40 хвилин на одній заправці оливою (об'єм ємності для оливи складає 160 мл).

 **Оливний бак повинен бути майже порожнім, в той час як закінчиться бензин в паливному баку. Під час доливання палива слід пам'ятати про необхідність доливання також оливи.**

ЗАСОБИ ЗМАЩУВАННЯ ЛАНЦЮГА

 Ресурс ланцюга і шини пилки здебільшого залежить від якості використаного мастила. Допускається використовувати мастила призначені виключно для ланцюгових пилкок.

 **Не допускається використовувати відпрацьовану чи регеновану оливу до змащування ланцюга пилки.**

НАПРЯМНА ШИНА

 Шина (20) наражена на особливо інтенсивний знос в своїй провідній і нижній частині. З метою запобігання однобічного зносу внаслідок тертя рекомендується щоразу під час гостріння ланцюга обробляти також шину. В той же час слід очищати паз в напрямній шині та отвори наоливлення. Паз в шині посідає прямокутний кшталт в перетині. Тож його кшталт також потребує регулярного контролювання. Для цього прикладають лінійку до напрямної шини та зовнішньої поверхні зубця ланцюга. Якщо між ними спостерігатиметься щілина, це означатиме, що паз є в нормі. В противному випадку шина вважається зношеною і потребує заміни.

ПРОВІДНА ЗІРОЧКА

 Провідна зірочка наражена на особливо інтенсивний знос. У випадку коли ознаки зносу на зубцях зірочки стають очевидними, сама зірочка підлягає заміні. Експлуатація пилки з зужитою провідною зірочкою є додатковим фактором прискорення зносу ланцюга. Заміну провідної зірочки допускається виконувати виключно в авторизованому сервісному центрі.

РЕГУЛЮВАННЯ КАРБЮРАТОРУ

 Карбюратор відрегульовано на заводі виробника; однак, в разі зміни умов праці карбюратор може вимагати переналаштування. Перш ніж заходитись регулювати карбюратор слід переконатися, що встановлено нові повітряний та паливний фільтри, та що в паливний бак залита паливна суміш у відповідній пропорції.

 Регулювання карбюратора відбувається із встановленими шиною та ланцюгом.

- Загвинтити обидва регуляційні гвинти (L і H) (16) до опору (але не перетягувати) (мал. G).
- Тоді послабити обидва регуляційні гвинти (16) як вказано нижче:
 - гвинт L: на $1\frac{1}{2} \pm \frac{1}{4}$ оберта;
 - гвинт H: на $1\frac{1}{4} \pm \frac{1}{4}$ оберта.
- Відкрити заслінку дроселя (11) наполовину, запустити двигун і зачекати, доки він не прогріється.
- Після того як двигун прогрівся, віджати дросель (11) і залишити двигун працювати на ялових обертах.
- Повільно повертати гвинт (L) вправо, доки не буде досягнуто положення, що відповідає максимальним обертам, а тоді повернути гвинт в зворотному напрямку, тобто вліво, на 1/4 оберту.
- Обертати гвинт ялових обертів (T) (17) вліво, доки ланцюг не перестане рухатись. У випадку якщо ялові оберти виявляться заниженими, гвинт обертають вправо (мал. G).

 **Не слід торкатися глушника. Якщо глушник є гарячим, це здатне спричинитися до суттєвого опіку.**

ГАЛЬМО ЛАНЦЮГА

 Дана пилка обладнана автоматичними гальмами, що негайно зупиняють рух ланцюга в випадку явища відбиття під час розпилювання. Гальма спрацьовують автоматично завдяки інерційному механізму, встановленому під корпусом гальм. Гальма ланцюга також допускається залучати вручну, переводячи важіль гальм (6) в напрямку шини (20). Рух ланцюга зупиняється через 0,12 сек. після спрацьовування гальм.



ПЕРЕВІРКА СПРАВНОСТІ ГАЛЬМ

 Щоразу перед черговим сеансом використання пилки слід перевірити справність гальм.



- Для цього пилку кладуть на землю, вмикають двигун і виводять його на найвищі оберти, повністю відкриваючи дросель на 1–2 секунди.
- Тоді штовхають важіль гальм (6) уперед. Ланцюг повинен негайно зупинити рух.
- Якщо ланцюг зупиняється повільно, або не зупиняється взагалі, слід замінити гальмівну стрічку та барабан муфти зчеплення, перш ніж використовувати пилку.
- Щоб розблокувати гальма, слід відтягти важіль гальм (6) в напрямку основного руків'я (12), поки не гачок храпового механізму не заскочить в паз із характерним клацанням.

-  **Перевірка справності гальм і гостроти різальних крайок ланцюга щоразу перед кожним черговим сеансом праці пилкою належить до першочергових регламентних заходів, що забезпечують максимально безпечний рівень користування інструментом, зводячи відбиття до мінімуму.**



ПЕРЕВІРКА СПРАВНОСТІ ФУНКЦІЇ АВТОМАТИЧНОГО СПРАЦЬОВУВАННЯ ГАЛЬМ

-  **Перевірка функції автоматичного спрацьовування гальм виконується з вимкненим двигуном.**
 - Підняти пилку, тримаючи її за провідне руків'я (5) і основне руків'я (12), прибіл. на 35 см над дерев'яною заготовкою.
 - Випустити з руки провідне руків'я (5) і дати пилці звіситися таким чином, щоб шина під власною вагою перекинулася донизу і торкнулася дерев'яної заготовки (мал. Н).
 - Одразу ж після торкання до дерев'яної заготовки повинні ввімкнутися гальма пилки (важіль гальм (6) повинен автоматично переміститися вперед в позицію «ввімкнуто»).
-  **Перш ніж заходитися працювати, слід перевірити справність гальм ланцюга. У випадку, коли гальма спрацьовують недостатньо ефективно, слід відрегулювати їх або звернутися до авторизованого сервісного центру з метою їх ремонту.**
-  **Праця двигуна на високих обертах із ввімкнутими гальмами спричиняється до перегрівання муфти зчеплення пилки. Як тільки гальма спрацьовують, в той час як двигун працює, слід негайно відпустити важіль дроселя і перевести двигун на яловий хід.**

НАТЯГУВАННЯ ЛАНЦЮГА

-  **Під час праці пильний ланцюг здатен розтягуватись внаслідок нагрівання. Це призводить до підвищення імовірності його зривання з напрямної шини.**
 - Послабити гвинти блокування напрямної шини (7).
 - Перевірити, чи знаходиться ланцюг (21) в напрямному пазі шини (20).
 - За допомогою викрутки підкрутити вправо гвинт натягування ланцюга (8), аж його буде натягнуто відповідним чином (при цьому шину слід обережно підтримувати в горизонтальному положенні).
 - Знову перевірити силу натягування ланцюга (за якого можна відтягти ланцюг на 3–4 мм від шини в її середній частині) (мал. І).
 - Міцно дотягти гвинти блокування напрямної (7).
-  **Не допускається натягувати ланцюг із занадто сильним зусиллям. Не рекомендується виконувати підтягування ланцюга, якщо він є сильно нагрітим; це здатне призвести до його перетягування після вистигання.**

ПРАЦЯ ПИЛКОЮ ЛАНЦЮГОВОЮ

-  **Перш ніж заходитися працювати пилкою, слід обов'язково ознайомитися з правилами безпеки праці ланцюговою пилкою. Рекомендується перш за все потренуватися на відходах дерева. Це також дозволить ближче ознайомитися з можливостями пилки.**
 - Слід безумовно наслідувати правил техніки безпеки.
 - Ланцюгову пилку допускається використовувати виключно до розпилювання деревини. Забороняється використовувати пилку до перетинання інших матеріалів.
 - Опір, вібрація і сила відбиття змінюються в залежності від ґатунку розпилюваного дерева.
 - Не допускається використовувати ланцюгову пилку в якості важеля до підіймання, пересування чи розділення об'єктів. У випадку заклинення ланцюга слід вимкнути двигун і вбити в дерево пластиковий чи дерев'яний клин, щоб витягти пилку (мал. J). Після цього знову ввімкнути пилку і знову обережно спробувати розпочати розпилювання.
 - Не допускається використовувати пилку до праці на штативі.
 - Забороняється підключати до поводу пилки інші прилади, не передбачені виробником пилки.
 - В ході операції розпилювання не має потреби спричиняти на пилку додаткове зусилля. Допускається спричиняти тільки недужий натиск, коли пилка працює з повністю відкрити дроселем.
-  **У випадку заклинення шини пилки не допускається намагатися витягти її з зусиллям. Це загрожує втратою контролю над пилкою і травмуванням оператора та/або пошкодженням пилки.**



Перед початком праці слід відпустити гальма.

- Натиснути кнопку блокування важеля дроселя (1) і важіль дроселя (11) (перед початком розпилювання слід зачекати, доки двигун не набере повну швидкість обертання).
- Треба слідкувати за тим, щоб швидкість не падала.
- Ланцюг повинен пилити дерево в той час як пилка опускається під власною вагою; допускається несильно притискати пилку донизу (мал. К).
- Щоб не втратити контролю за пилкою, наприкінці операції не слід спричинити на пилку тиск.
- По закінченні операції слід відпустити важіль дроселя (11), щоб двигун перейшов на яловий хід.
- Перш ніж відкласти пилку, слід вимкнути двигун.



Ялова праця пилки на високих обертах призводить до зайвих витрат палива і зносу запчастин.

ЗАПОБІГАННЯ ЯВИЩУ ВІДБИТТЯ



Під явищем «відбиття» ми розуміємо рух напрямної шини ланцюгової пилки вгору і/чи назад, що може мати місце в випадку, коли ланцюг своїм фрагментом, що знаходиться на маківці шини, стикається з перешкодою.

- Слід упевнитися, що розпалюваний матеріал надійно укріплений.
- Щоб знерухомити матеріал, слід скористатися з затискних елементів.
- Під час ввімкнення і праці пилку слід ціпко тримати обома руками.
- Під час відбиття поведінка пилки є непередбачуваною, а натягування ланцюга послаблюється (мал. L).
- Погано нагострений ланцюг збільшує ризик появи явища відбиття.
- Забороняється виконувати операцію розпилювання на висоті вище рівня плечей.



Слід уникати операцій, за яких розпилювання виконується маківкою шини, оскільки це здатне викликати неочікуване відбиття пилки назад, догори. Під час праці ланцюговою пилкою слід обов'язково екіпіруватися в повний комплект обладнання до праці з пилкою та мати на собі відповідний робочий одяг та взуття.



Демонтаж захисних пристосувань, невідповідне обслуговування, регламентні роботи чи неправильно виконана заміна шини чи ланцюга здатні призвести до збільшення ризику травматизму в разі виникнення явища відбиття. Категорично не допускається вносити будь-які зміни в конструкцію пилки. У випадку користування пилкою, до конструкції якої внесені самочинні зміни, користувач втрачає будь-які гарантійні права. Гарантія також знімається у випадку використання пилки з порушенням правил, наведених в цій інструкції.

РОЗПИЛЮВАННЯ ШМАТКІВ ДЕРЕВИНИ



Під час перетинання шматка деревини слід дотримуватися правил техніки безпеки і поступати наступним чином:

- Слід переконаватися, що шмат матеріалу надійно зафіксований.
- Короткі шмати деревини перед початком розпилювання слід знерухомити за допомогою затискних пристосувань.
- Не допускається перетинати інші матеріали, ніж дерево і пиломатеріали.
- Перш ніж заходитися працювати пилкою, треба упевнитись, що пилка не зіткнеться в процесі праці з каменем чи цвяхом, оскільки це здатне спричинитися до вибиття пилки з рук і пошкодження ланцюга.
- Належить уникати ситуацій, в яких пилка, що працює, здатна стикнутися з дротяною огорожею чи землею.
- Під час обрізання гілля слід по можливості підперти пилку і намагатися не працювати маківкою шини.
- Слід звертати увагу на такі перешкоди, як пні, коріння, ями та канви в землі, оскільки потрапляння до них здатне спричинитися до травматизму.

ВАЛКА ДЕРЕВ



Оцінити напрямок падіння дерева з поправкою на вітер, кут росту дерева, напрямок росту товстих гілок, складність валки тощо.

- Очищаючи місце довкола дерева слід пам'ятати про необхідність забезпечити собі добру опору на ґрунті та місце для відходу під час падіння дерева.
- Необхідно завбачити два путі для відходу, що розташовуватимуться під кутом прибл. 45° до лінії, що є подовженням лінії наміченого падіння дерева, але з протилежного відносно самого дерева боку. На цих путях не повинно бути жодних перешкод (**мал. М**).
- Виконати пропил на одну третину товщини стовбура з боку, в який дерево повинно впасти (**мал. N**).
- Виконайте пропил з протилежного боку (тобто з боку, протилежного до боку падіння) на рівні, що є трохи вищим, ніж нижня поверхня першого пропилю.
- Слід своєчасно вставляти клини, щоб запобігти заклиненню ланцюга пилки.
- Дерево валять шляхом вбивання клину, а не шляхом розпилювання стовбура наскрізь.



Під час валки дерев слід дотримуватися всіх правил техніки безпеки і поступати наступним чином:

- У випадку заклинення ланцюга, слід вимкнути пилку і звільнити ланцюг, вбивши клин. Допускається використовувати клини з дерева чи пластмаси. Забороняється використовувати сталеві та чавунні клини.
- Дерево, що падає, здатне потягти за собою сусідні дерева.
- За небезпечну вважається зона, довжина якої дорівнює 2,5 висоти дерева, що валиться (**мал. М**).
- Якщо оператор пилки є недосвідченим щодо валки дерев, то не допускається намагатися навчитися валити дерева самотужки, а слід пройти навчання.



Забороняється спилювати дерева в таких випадках:

- неможливо встановити умов в зоні небезпеки внаслідок туману, дощу, снігопаду чи сутінків;
- неможливо з певністю визначити напрямок падіння дерева внаслідок постійного чи поривчастого вітру.

РОЗПИЛЮВАННЯ КОЛОД



- Притисніть зубчастий упор (**19**) до колоди і виконайте розпилювання (**мал. O**).
- У випадку якщо не вдається завершити розпилювання, не зважаючи на те, що всі можливості просування пилки було вичерпано, належить:
- вивести шину з матеріалу на певну відстань (при цьому ланцюг повинен рухатись нормально) і, трохи змістивши основне руків'я (**12**) вниз, сперти його в упор (**19**) і виконати розпилювання, потроху підіймаючи основне руків'я (**12**).

РОЗПИЛЮВАННЯ КОЛОД НА ЗЕМЛІ



- Слід завжди мати ціпку опору для ніг. Забороняється стояти на колоді.
- Слід завжди пам'ятати, що повалена колода здатна покотитись.
- Слід дотримуватися правил техніки безпеки з метою запобігання явища відбиття.
- Завершувати розпилювання слід завжди з боку протилежного напрямку напруження, щоб запобігти заклиненню ланцюга пилки в пропилі.



- Перш ніж розпочати працю, слід перевірити напрямок дії сили напруження в колоді, яка підлягає розпилюванню, з метою запобігання заклиненню ланцюга пилки в пропилі.
- Перший пропил виконується по напруженій стороні, що дозволяє усунути напруження.
- Під час розпилювання колоди, що лежить, передусім виконується пропил згори на 1/3 товщини, тоді колода перегортається і пропил завершується з напрямку, протилежного першому.
- Під час розпилювання колоди, що лежить на землі, важливо не допустити заглиблення ланцюга в землю під колодою. Нехтування цією вимогою здатне призвести до миттєвого пошкодження ланцюга.
- Під час перетину колод, що лежать на схилі, оператор завжди повинен знаходитись вище по схилу.

РОЗПИЛЮВАННЯ КОЛОД НА КОЗЛАХ

У випадку розпилювання колод, що підперті, чи розміщені на стійких козлах -- в залежності від місця перетину, -- завжди слід виконати пропил на одну третину товщини колоди з боку напруження, витягти шину і завершити розпилювання з протилежного боку (**мал. P і R**).

ОБРИЗАННЯ/ПІДРІЗКА ГІЛЛЯ ДЕРЕВ І КУЩІВ

-  Обрізання гілля зваленого дерева слід розпочати від кореня і рухатися в напрямку верхівки. Тонке гілля обрізають єдиним рухом.
- Слід передусім перевірити, в якому напрямку вигинається гілка. Тоді слід виконати підріз з боку вигину і завершити пропил з протилежного боку. Слід завжди пам'ятати, що відрізувана гілка здатна відскочити в напрямку оператора.
- Обрізати гілля завжди слід згори донизу, щоб не перешкоджати вільному падінню відтинаного гілля. Іноді, однак, може знадобитися підтинання гілля знизу (**мал. 5**).
- Особливу обачність слід зберігати під час відтинання гілля, що є напруженим. Такі гілки після відтинання здатні відскочити та вдарити оператора.

 **Не допускається обрізати гілля, видираючись на дерево. Не допускається ставати на драбини, платформи, колоди чи інших предметах, що не дають достатньої опори та рівноваги і не сприяють утриманню повного контролю над пилкою. Забороняється виконувати операцію розпилювання на висоті вище рівня плечей. Під час праці пилку слід ціпко тримати обома руками.**

ЗБЕРІГАННЯ ТА ОБСЛУГОВУВАННЯ

 **Перш ніж заходитись чистити, перевіряти чи ремонтувати пилку, належить упевнитись, що двигун вимкнений і холодний. Від'єднати дрiт від свічки запалювання, щоб унеможливити випадкове ввімкнення двигуна.**

ЗБЕРІГАННЯ

-  Перш ніж сховати інструмент на зберігання на період довший, ніж один місяць, належить повністю злити паливо.
- Для цього паливо сточують з баку, вмикають двигун і чекають, доки він не випрацює рештків палива з системи.
- Кожного нового сезону належить використовувати свіже паливо. Не допускається чистити бак інструменту з використанням детергентів, оскільки це може спричинитися до пошкодження двигуна.
- Слід обов'язково упевнитись, що вентиляційні щілини в корпусі двигуна є чистими й не затуляються тирсою, в них не накопичується пил.
- Пластикові елементи інструменту допускається чистити за допомогою м'якого детергенту і губки.
- З регламентних робіт з пилкою допускаються виключно ті, що описані в цій інструкції. Будь-які роботи повинні виконуватися виключно в авторизованому сервісному закладі.
- Категорично не допускається вносити будь-які зміни в конструкцію пилки.
- Пилка, що нею не користуються, повинна зберігатися чистою, на пласкій поверхні, в сухому місці, недоступному для дітей.

 **Важливо звернути увагу, щоб під час зберігання не накопичувалися осади з часточок гуми в основних елементах паливної системи: в карбюраторі, паливному фільтрі, паливному шланзі чи бензобаку. Паливні суміші з додаванням спирту (етанолу чи метилу) здатні поглинати вологу, що під час зберігання призводить до розділення фракцій паливної суміші й утворення кислот. Кислотні випаровування здатні спричинитися до пошкодження двигуна.**

ПОВІТРЯНИЙ ФІЛЬТР

-  Забруднений повітряний фільтр спричиняється до скорочення видатності двигуна внутрішнього згорання та збільшення витрат палива. Повітряний фільтр підлягає чищенню що 5 годин роботи пилки.
 - Очистити кришку повітряного фільтра (4) та місце довкола неї, щоб під час її зняття бруд не потрапив до камери карбюратора.
 - Вигвинтити гвинти кришки повітряного фільтра (3) і зняти кришку повітряного фільтра (4).
 - Витягти повітряний фільтр (d) (**мал. 7**).
 - Промити фільтр водою з милом, ополоснути чистою водою і висушити.
 - Встановити фільтр на місце і переконатися, що вижлобки на крайці повітряного фільтра добре пасують до виступів на кришці повітряного фільтра (4).
 - Встановлюючи кришку повітряного фільтра (4), слід переконаватися, що дрiт з-над свічки запалювання і гвинти регулювання карбюратора знаходяться на своїх місцях.

 **З метою уникнення небезпеки загоряння чи формування небезпечних випаровувань забороняється мити повітряний фільтр в бензині та інших розчинниках, що легко займаються.**

ОРЕБРЕННЯ ЦИЛІНДРУ

 Пил, що накопичується на оребренні циліндра, може призвести до перегрівання двигуна. Стан забруднення оребрення циліндру слід періодично перевіряти і чистити щоразу одночасно з очищенням повітряного фільтра.

НАПРЯМНА ШИНА ТА ЛАНЦЮГ

-  Що 5 годин праці належить перевіряти стан шини та ланцюга.
- Встановити кнопку запалення (14) в положення вимкнено.
 - Послабити і відкрутити гвинти блокування шини (7).
 - Зняти кожух (10), витягти шину (20) та зняти ланцюг (21).
 - Очистити отвори наоливлення та паз (e) в напрямній (20) (мал. U).
 - Змастити провідну зірочку в напрямній (22) крізь отвір (f), що знаходиться на маківці шини (мал. W).
 - Перевірити стан ланцюга (21).

ГОСТРІННЯ ЛАНЦЮГА

 Стану різального інструмента належить приділяти особливу увагу. Справна і безаварійна експлуатація досягається за умови використання різального інструмента, що є нагостреним й зберігається в чистоті. У випадку експлуатації пилки з тупим ланцюгом сам ланцюг, напрямна шина та провідна зірочка передчасно зношується, а в крайньому випадку це може призвести до зриву ланцюга з напрямної. Тому гостріння ланцюга повинно виконуватися систематично і вчасно. Гостріння ланцюга відноситься до складних операцій. До самостійного гостріння ланцюга вимагається наявність спеціального інструменту, а також хисту. Некваліфіковані особи не допускаються до гостріння ланцюга бензинової пилки.

ПАЛИВНИЙ ФІЛЬТР

-  • Вигвинти кришку бензобаку (15).
 • Крізь горловину бензобаку витягти паливний фільтр (g) за допомогою дротяного гачка (мал. X).
 • Зняти паливний фільтр і промити його в бензині або замінити на новий.
 • Встановити паливний фільтр в баку.
 • Загвинти кришку бензобаку (15).

 **Витягнувши паливний фільтр за допомогою гачка утримуйте кінець нагнітального паливного шлангу навису.**

Під час монтажу паливного фільтра важливо бути обережним і не допустити, щоб до нагнітального паливного шлангу потрапив будь-який бруд.

ОЛИВНИЙ ФІЛЬТР



-  • Вигвинти кришку оливного баку (18).
 • Крізь горловину оливного бачка витягти оливний фільтр (h) за допомогою дротяного гачка (мал. Y).
 • Промити оливний фільтр в бензині або замінити його на новий.
 • Очистити бачок від бруду.
 • Встановити оливний фільтр в баку.
 • Загвинти кришку оливного баку (18).

 **Вкладаючи оливний фільтр до бачка важливо переконатися, що він торкається правого переднього кута.**

СВІЧА ЗАПАЛЮВАННЯ

-  З метою безаварійної експлуатації інструменту слід періодично перевіряти стан свічки запалювання.
- Вигвинтити кришку повітряного фільтра (4).
 - Зняти дрiт (i) з-над свічки запалювання.
 - Накинувши на свічку свічковий ключ, що входить до комплекту поставки пилки, вигвинтити свічку (мал. Z).
 - Очистити і відрегулювати відстань між контактами (0,65 мм) (або в разі потреби замінити стару свічку на нову).

ІНШІ НАСТАНОВИ

-  Належить перевірити інструмент на наявність витікання палива, послаблених кріплень і пошкоджень основних елементів інструменту, а особливо сполучення руків'я і кріплення шини. У випадку ствердження будь-яких пошкоджень перед черговим використанням інструмент слід відремонтувати.
-  В разі будь-яких неполадок слід звертатися до авторизованого сервісного центру виробника.

ТЕХНІЧНІ ХАРАКТЕРИСТИКИ

НОМІНАЛЬНІ ХАРАКТЕРИСТИКИ

Пилка ланцюгова бензинова	
Характеристика	Показник
Об'єм двигуна	25,4 см ³
Корисна довжина шини	250 мм
Потужність двигуна	0,9 кВт (1,2 КМ)
Швидкість обертання двигуна з прилаштованою шиною і ланцюгом (не більше)	10500 хв ⁻¹
Швидкість обертання на яловому ході	3500 хв ⁻¹
Середнє споживання палива	0,95 л/г
Паливо – суміш бензин : олива до двоциліндрових двигунів	25: 1
Об'єм бензобаку	230 мл
Об'єм бачка оливи для ланцюга	160 мл
Карбюратор	MC14A6-3
Система запалювання	CDI
Свіча запалювання	L7T
Система подачі оливи	Насос автоматичний з регулятором
Повідна зірочка шини (зубів x крок)	6T x 9,525 мм
Тип напрямної шини	з повідною зірочкою
Розмір напрямної шини	GRAPHITE 12" (300 мм)
Тип ланцюга	Oregon 3/8 0,050
Крок ланцюга	0,38" (9,525 мм)
Товщина ланцюга	0,050" (1,27 мм)
Габарити (ДхШхГ) (без напрямної шини)	270 x 235 x 225 мм
Вага (без шини і ланцюга)	3,2 кг
Рік виготовлення	2016

ІНФОРМАЦІЯ ПРО РІВЕНЬ ШУМУ І КОЛИВАНЬ

Рівень тиску галасу: $L_{pA} = 95$ дБ (А) $K = 3$ дБ (А)

Рівень акустичної потужності: $L_{wA} = 115$ дБ (А) $K = 3$ дБ (А)

Значення вібрації (прискорення коливань) $a_h = 0,5$ м/с² $K = 1,5$ м/с²

ОХОРОНА СЕРЕДОВИЩА



Зужиті продукти, що працюють від двигунів внутрішнього згоряння, не слід викидати разом з побутовими відходами, а утилізувати в спеціальних закладах. Відомості про утилізацію можна отримати в продавця продукції чи в органах місцевої адміністрації. Відпрацьовані прилади містять речовини, що не є сприятливими для природного середовища. Обладнання, що не передається до переробки, може становити небезпеку для середовища та здоров'я людини.

* Виробник залишає за собою право вносити зміни.

«Grupa Torhex Spółka z ograniczoną odpowiedzialnością» Spółka komandytowa, з юридичною адресою в Варшаві, ul. Pograniczna 2/4, (тут і далі згадуване як «Grupa Torhex») сповіщає, що всі авторські права на зміст даної інструкції (тут і далі називаної «Інструкція»), в тому на її текст, розміщені світлини, схематичні рисунки, креслення, а також розташування текстових і графічних елементів належать виключно до Grupa Torhex і застережені відповідно до Закону від 4 лютого 1994 року «Про авторське право й споріднені права» (див. орган держдруку Польщі «Dz. U.» 2006 № 90 п. 631 з подальш. зм.). Копіювання, переробка, публікація, переробка в комерційних цілях всієї Інструкції чи окремих її елементів без письмового дозволу Grupa Torhex суворо заборонене. Недотримання до цієї вимоги тягне за собою цивільну та карну відповідальність.

MOTOROS LÁNCFŰRÉSZ 58G950

FIGYELEM: A MOTOROS LÁNCFŰRÉSZ ÜZEMBE HELYEZÉSE ELŐTT FIGYELMESEN OLVASSA EL EZT A HASZNÁLATI UTASÍTÁST ÉS ŐRIZZE AZT MEG A KÉSŐBBIEKRE.

RÉSZLETES BIZTONSÁGI ELŐÍRÁSOK

A BELSŐÉGÉSŰ MOTORRAL MEGHAJTOTT LÁNCFŰRÉSZEK BIZTONSÁGI RENDSZABÁLYAI

Figyelmeztetés!

- A Használati Utasítást nem ismerő személyek nem használhatják a láncfűrész.
- A láncfűrész kizárólag fa vágására szabad használni.
- A felhasználó viseli a teljes felelősséget a rendeltetésnek nem megfelelő alkalmazásért, tudatában annak, hogy az veszélyes lehet.
- A gyártót nem terheli felelősség a rendeltetésellenes használatból eredő károkért.

A MUNKAHELY

- a) A munkahelyen rendet kell tartani, és gondoskodni kell a megfelelő világításról. A rendetlenség és a rossz megvilágítás balesetet okozhat, ez a láncfűrész esetében fokozottan érvényes.
- b) A munkavégzés helyén ne tartózkodjanak bámészkodó személyek, gyerekek. A szerszám kezelője figyelmének elterelése a szerszám fölötti uralom elvesztésével járhat.

A SZEMÉLYES BIZTONSÁG

- a) Egyéni védőeszközöket kell viselni, így védőöltözetet (kezeslábast), védőszemüveget, védőcipőt, védősisakot, hallásvédő eszközt és védőkesztyűt. A védőeszközök használata adott körülmények között csökkenti a sérüléssel járó balesetek kockázatát.
- b) Ne értékelje túl képességeit. Testhelyzete legyen stabil, kiegyensúlyozott. Ez lehetővé teszi a láncfűrész fölötti uralom megőrzését váratlan helyzetekben is.
- c) Ne viseljen túl laza ruházatot és ékszereket. Haját, öltözkését, kesztyűjét tartsa távol a mozgó alkatrészekről. A túl laza ruházatot, az ékszereket, a hosszú haját a mozgó alkatrészek elkapathatják.

SZÁLLÍTÁS, TÁROLÁS

- a) A láncfűrész szállításához, viteléhez a motort le kell állítani, fel kell helyezni a láncvédő burkolatot, és be kell kapcsolni a láncfékét. A biztonsági felszerelésekkel nem ellátott, működő láncfűrész hordozása sérüléssel járó balesetet okozhat.
- b) A láncfűrész kézben vinni csak a mellső fogantyúnál fogva szabad. Más fogáshelyek nem biztosítanak biztos tartást, így akár sérüléssel járó baleset is történhet.
- c) A láncfűrész ellenőrizni kell. Ellenőrizze, hogy a mozgó alkatrészek megőrizték-e egyenességüket, rögzítésük rendben van-e, ellenőrizze az esetleges repedések megjelenését az alkatrészekben, és minden olyan tényezőt, amely befolyással lehet a láncfűrész működésére. Ha sérülést talál, azt a láncfűrész használatba vétele előtt meg kell javítani. Sok balesetnek oka a nem megfelelő karbantartás.
- d) A fűrészláncot tartsa tisztán és megélezve. A vágóélek megfelelő élességének biztosításával könnyebbé válik a szerszám használata, megelőzhető annak esetleges megszorulása.

A LÁNCFŰRÉSZ HASZNÁLATA ÉS ÁPOLÁSA

- a) Időnként ellenőrizni kell a láncfék működését. A rosszul, vagy egyáltalán nem működő láncfék vész helyzetben a fűrészlánc-meghajtást nem kapcsolja ki.
- b) A munka befejeztével minden esetben alaposan meg kell tisztítani a szerszámot, az alkalmazott személyes védőeszközöket, és el kell végezni az érzékeny részek karbantartását.

MUNKAVÉGZÉS

- A fék kiengedése előtt le kell állítani a láncfűrész motorját.

- Különösen legyen óvatos az átvágás végén, mivel a láncfűrész a vágott anyag ellenállásának megszűntével a tehetetlenségi erő hatására tovább lendül, ami sérüléssel balesetet okozhat.
- A hosszantartó munka a kezek és az ujjak zsibbadását, elgémberedését idézheti elő. Ilyenkor be kell fejezni a munkát, mivel az elgémberedett, zsibbadt kezek csökkentik a láncfűrész kezelésének pontosságát.
- A gép üzemanyagtartályának feltöltését kikapcsolt, hideg motornál szabad csak elvégezni, mivel az esetleg a forró elemekre kiömlő üzemanyag meggyulladhat.
- Ha tömítetlenséget vagy üzemanyag-szivárgást észlel, ne indítsa be a láncfűrész, mert tűzveszélyt idézhet elő.
- A láncfűrész munka közben jelentősen felmelegszik, ezért óvakodjon felforrósodott részeinek védtelen testrészeivel való érintésétől.
- A láncfűrész egy emberre csak egy személy kezelheti. Más személyek csak a láncfűrész működtetésének helyétől biztonságos távolságra tartózkodhatnak. Különösen érvényes ez a gyermekekre és az állatokra.
- A láncfűrész beindításakor a fűrészlánc ne érintse sem a vágandó anyagot, sem egyebet.
- A láncfűrész használat közben markolja meg határozottan, mindkét kezével, kihasználva mind a két markolatot. Testhelyzete legyen stabil.
- A láncfűrész használata gyermekek, kiskorúak számára tilos. A láncfűrész csak felnőttek használhatják, és csak akkor, ha tudják, hogyan kell kezelni. A láncfűrész átadásával együtt ezt a használati utasítást is át kell adni.
- Ha a fáradtság jeleit észleli, azonnal fejezze be a láncfűrészsel végzett munkát.
- A vágás megkezdése előtt állítsa a megfelelő helyzetbe a láncfék karját (húzza maga felé). A kar egyúttal a kéz védőpajzsának szerepét is betölti.
- A láncfűrész a vágott anyagból csak járó fűrészláncsal szabad kiemelni.
- Fűrészáru és vékonyabb ágak vágásánál alkalmazzon alátámasztást (fűrészbakot). Tilos néhány, egymásra helyezett deszka, vagy másik személy által tartott, vagy lábbal lefogott anyag vágása.
- A hosszú vágandó anyag megfelelő rögzítéséről gondoskodni kell.
- Lejtős területen dolgozva a vágást mindig a magasabban fekvő oldalról kell végezni.
- Átvágásnál mindig használja ki a rönktámaszt támasztékként. A láncfűrész a hátsó markolatnál fogva a mellső markolattal vezesse.
- Ha nem lehetséges a vágást egy menetben elvégezni, kissé húzza hátrább a láncfűrész, a rönktámaszt helyezze át, és folytassa a vágást, kissé megemelve a hátsó markolatot.
- Vízszintben vágásnál álljon a lehetőségek szerint minél inkább merőleges szögben a vágás vonalához képest. Ez a művelet komoly odafigyelést kíván.
- Ha az orrészrel vág, a fűrészlánc megszorulásakor a fűrész felcsapódhat kezelője irányába. Éppen ezért minden esetben, ha lehetséges, a láncvezető tövével kell vágni, ilyenkor a fűrészlánc megszorulásakor a felcsapódás ellentétes, a kezelőtől távolodó irányú.
- Különös óvatossággal kell eljárni repedésre hajlamos fa vágásakor. A levágott darabok ilyenkor bármely irányba vetődhetnek **(sérüléssel baleset veszélye!)**.
- Álló fa gallyazását csak erre kiképzett személyek végezhetik! **A szabadon lehulló, levágott gallyak sérüléssel balesetveszélyt jelentenek.**
- Tilos a láncvezető orrészével vágni **(felcsapódás veszélye)**.
- Különös figyelmet kell fordítani a feszültséget mutató ágakra, törzsekre. Tilos a szabadon függő ágakat alulról levágni.
- A kivágandó fa várható dőlési irányához képest mindig oldalt álljon.
- Fa kidöntésénél mindig fennáll a veszélye a döntött vagy a szomszédos fák ágainak letörése és leesése. Legyen fokozottan óvatos a sérüléssel balesetek veszélye miatt.
- Lejtőkön a kezelő mindig a vágott fától feljebb álljon, soha az alacsonyabban fekvő oldalon.
- Vigyázzon azokra a rönkökre, amelyek a kezelő felé gördülhetnek. **Ugorjon el!**
- A működő láncfűrész hajlamos az elfordulásra, mikor a láncvezető orra a vágandó anyaghoz ér. Ilyenkor a láncfűrész önmagától a kezelője felé mozdulhat **(sérüléssel baleset veszélye!)**.
- A fa kivágását meg kell előznie a munkaterület előkészítésének, azaz az alsó, zavaró ágak levágásának, és a fa törzse körüli terület megtisztításának.
- Tilos erős szélben fát kivágni, mert a szél befolyással lehet a dőlés várt irányára, sőt, a törzs irányítatlan kidőlését is okozhatja.
- Tilos a kivágás korlátozott látási viszonyok között, így ködben, eső- és hóesésben.
- Tilos a vállak fölött vágni a láncfűrészsel, vagy fán, létrán, állványzaton, rönkön, stb. állva.
- A munkaterület környezetében legyen jól felszerelt elsősegély készlet.

A láncfűrész felcsapódásának elkerüléséhez tartsa be az alábbi szabályokat:

- Soha ne kezdje, és ne is vezesse a vágást a láncvezető orrával!
- A vágás minden esetben már működő láncfűrészsel kezdje meg!
- Ellenőrizze, hogy a fűrészlánc megfelelően meg van-e élezve.
- Soha ne vágjon egyszerre egynél több ágat. Levágáskor vegye figyelembe a szomszédos ágakat is. Kidöntéskor vegye figyelembe a közelben álló fákat is.

FIGYELEM! Az önmagában is biztonságos szerkezeti felépítés, a biztonsági megoldások és kiegészítő védőfelszerelések alkalmazása mellett is mindig fennmarad a munkavégzés közben bekövetkező balesetek minimális veszélye.

AZ ALKALMAZOTT JELZÉSEK MAGYARÁZATA

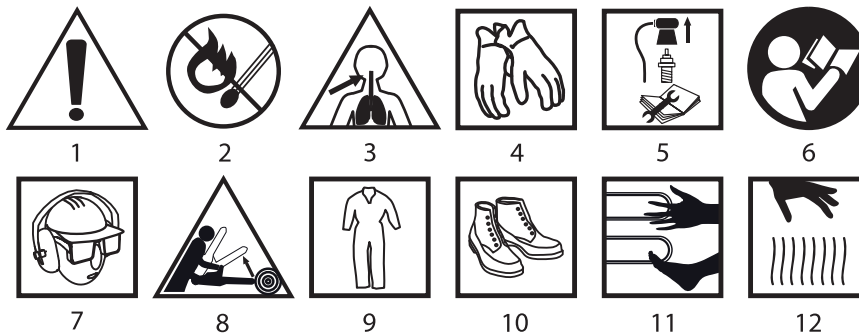

1. Figyelem, legyen különösen óvatos
2. Tűzveszély
3. Légúti mérgezésveszély - kipufogógázok
4. Használjon védőkesztyűt
5. Karbantartás, javítás megkezdése előtt állítsa le a motort és húzza le a pipát a gyertyáról
6. Olvassa el a használati utasítást, tartsa be a benne található figyelmeztetéseket és biztonsági szabályokat!
7. Használjon fej-, szem- és hallásvédő eszközöket
8. Felcsapódásveszély
9. Viseljen védőöltözetet
10. Viseljen védőcipőt
11. Végtagjait tartsa távol a vágószerszámoktól

FELÉPÍTÉS, RENDELTETÉS

A motoros láncfűrész kéziszerszámnak minősül. Meghajtását léghűtéses, kétütemű, belsőégésű motor végzi. Ezek a kéziszerszámok a ház körüli, a hobbikertekben végzendő munkákra szolgálnak. A láncfűrész felhasználható fák kidöntéséhez, tűzifa, kandallófa vágásához és más, favágást igénylő munkákhoz.



Tilos a berendezést rendeltetésétől eltérő célra alkalmazni.

AZ ÁBRÁK ÁTTEKINTÉSE

Az alkalmazott számozás a külön oldalakon található, a szerszámok részelemeit bemutató ábrák jelöléseit követi.

1. Gázkar biztonsági retesz
2. Szívató
3. Levegőszűrő fedél csavarja
4. Levegőszűrő fedél
5. Mellső markolat
6. Fékkar
7. A láncvezető sínt rögzítő csavaranyák
8. Láncfeszítő csavar
9. Olajozás szabályzó csavar
10. Borítás
11. Gázkar

12. Hátsó markolat
13. Indítókötél
14. Gyújtáskapcsoló
15. Tanksapka
16. Porlasztó szabályzócsavarok
17. Alapjárat fordulatszám szabályzó csavar
18. Olajtartály-sapka
19. Rönktámasz
20. Láncevezető sín
21. Fűrészlánc
22. Fordítókerék
23. Vállpánt
24. A vállpánt karabinere
25. Vállpántrögzítő fül
26. Membránszivattyú
27. Biztosító csavaranya

* Előfordulhatnak különbségek a termék és az ábrák között.

AZ ALKALMAZOTT PIKTOGRAMOK MAGYARÁZATA



FIGYELEM



FIGYELMEZTETÉS



ÖSSZESZERELÉS / BEÁLLÍTÁS



FONTOS

TARTOZÉKOK, KIEGÉSZÍTŐ FELSZERELÉSEK

- | | |
|-------------------------------------|--------|
| 1. Láncvédő burkolat | - 1 db |
| 2. Láncevezető sín | - 1 db |
| 3. Fűrészlánc | - 1 db |
| 4. Gyertyakulcs | - 1 db |
| 5. Csavarhúzó a porlasztóállításhoz | - 1 db |
| 6. Vállpánt | - 1 db |
| 7. LánCFűrészreszelő | - 1 db |
| 8. Olajtartály | - 1 db |
| 9. Imbuszkulcs | - 2 db |

FELKÉSZÜLÉS AZ ÜZEMBEHELYEZÉSRE

A LÁNCFŰRÉSZ SZÁLLÍTÁSA



A lánCFűrész szállítása előtt mindig tegye fel a láncvédő burkolatot a fűrészláncre és a láncevezetőre. Szállításhoz a lánCFűrész a mellső markolatnál fogva tartsa. Tilos a lánCFűrész szállítása a hátsó markolatnál fogva. Ha egymás után több vágási műveletet végez, a műveletek között állítsa le a motort a gyújtáskapcsolóval.

A LÁNCEVEZETŐ SÍN ÉS A FŰRÉSZLÁNC FELSZERELÉSE



A lánC megfeszítésére a csap és a szabályzócsavar szolgál. Nagyon lényeges, hogy a láncevezető sín felszerelésekor a szabályzócsavaron lévő csap a láncevezető furatába kerüljön.

A szabályzócsavar elforgatásával a csap előre-hátra mozgatható. Ezeket az elemeket a láncevezető sín felszerelése előtt megfelelő helyzetbe kell állítani.



A láncevezető sín és a fűrészlánc külön található meg a csomagolásban.

- A (6) fékkarnak felső (függőleges) állásban kell lennie (A. ábra).

- Csavarja le a **(7) (27)** láncvezető sánt rögzítő csavaranyákat és vegye le a **(10)** borítást.
- Tegye fel a **(21)** fűrészláncot a tengelykapcsoló mögötti meghajtó lánckerékre.
- Illessze a **(20)** láncvezető sánt (a tengelykapcsoló mögé csúsztatva) a **(c)** rögzítőcsavarokra és tolja be a meghajtó lánckerék irányába **(B. ábra)**.
- Tegye fel a **(21)** fűrészláncot alulról a vezetősín **(22)** fordítókerekére.
- Csúsztassa a **(20)** láncvezető sánt a meghajtó lánckerékkel ellenkező irányba úgy, hogy a láncc vezető szemei a sín hornyába kerüljenek.
- Ellenőrizze, hogy a **(8)** láncfeszítés-szabályzó csavarán az **(a)** csap a **(20)** láncvezető sín alsó **(b)** furatában középen van-e (ha szükséges, állítson rajta) **(B. ábra)**.
- Tegye a **(10)** borítást vissza a helyére és finoman rögzítse a **(7) (27)** láncvezető sánt rögzítő csavaranyákkal.
- Adjon megfelelő feszítést a fűrészláncnak a **(8)** láncfeszítő csavar állításával. A fűrészlánc feszítése akkor kielégítő, ha a vízszintes helyzetű láncvezető sín közepe táján 3 – 4 mm-rel megemelhető.
- A láncvezető sín orrát megtartva szorosan húzza meg a **(7) (27)** láncvezető sánt rögzítő csavaranyákat.

 **A láncvezető sín és a fűrészlánc felszerelése előtt ellenőrizze, hogy a fűrészlánc vágóélei a megfelelő irányba néznek-e (a fűrészlánc helyes irányát a láncvezető sínen, az orrészén láthatja). A fűrészlánc szerelése, ellenőrzése közben, az éles vágóélek okozta sérülések elkerülése érdekében viseljen védőkesztyűt.**

 **Az új fűrészlánc kb. öt perces bejáratást igényel. Ilyenkor a fűrészlánc kenése különösen lényeges. A bejáratódás után ellenőrizze a láncfeszítést, és állítson utána, ha szükséges. Viszonylag gyakran kell ellenőrizni a láncc feszességét, mivel a laza fűrészlánc könnyen leeshet a láncvezető sínről, hamar elhasználódik és a láncvezető sín gyors elhasználódásának is oka lehet.**

A LÁNCFŰRÉSZ OLAJTARTÁLYÁNAK FELTÖLTÉSE

 Az új lánccfűrészc olajtartálya üres. Ezért az első használat előtt fel kell tölteni olajjal.

- Csavarja le a **(18)** olajtartály-sapkát.
- Töltsön bele max. 160 ml olajt (vigyázzon, hogy a töltés közben szennyeződések ne kerüljenek a tartályba).
- Csavarja vissza a **(18)** olajtartály-sapkát.

 **Tilos használni vagy regenerált olajat használni, mert ezek az olajszivattyú károsodását okozhatják. Egész évben SAE 10W/30 vagy pedig nyáron SAE 30W/40, télen SAE 20W/30 minőségű olajt használjon.**

AZ ÜZEMANYAGTARTÁLY FELTÖLTÉSE



 **Üzemanyagfeltöltés közben tartsa be az alábbi szabályokat:**

- Állíts le a motort.
- **Ne engedje az üzemanyagot szétfolyni.**

 A benzinhez (ólommentes, 95 oktánszámú) keverjen jó minőségű, kétütemű motorokhoz való motorolajt az alábbi táblázatok szerint.

A 25 : 1 arányú keverékek táblázata

Benzin [l]	1	2	3	4	5
Motorolaj (kétütemű) [ml]	40	80	120	160	200

-  Töltsön megfelelő mennyiségű olajt a kannába, majd öntsön hozzá pontosan kimért mennyiségű benzint.
- Zárja le és alaposan keverje el.
-  Csavarja le a **(15)** tanksapkát.
- Tölts be az előzőleg elkészített üzemanyagkeveréket (max. 230 ml).
- Csavarja vissza a **(15)** tanksapkát.

 **A belsőégésű motoroknál jelentkező problémák túlnyomó többsége közvetlen vagy közvetett módon az alkalmazott üzemanyag minőségére vezethető vissza. Különösen figyeljen oda arra, hogy a keverékhez ne használjon 4 ütemű motorokhoz való olajt.**

A VÁLLPÁNT FELSZERELÉSE ÉS BESZABÁLYOZÁSA



A vállpánt és a rögzítőfül felszerelése, beszabályozása előtt állítsa le a fűkasza motorját.



A vállpánt helyes beállítása jelentősen megkönnyíti a munkavégzést.



- Fejét átdugva vegye vállára a (23) vállpántot (Q. ábra).
- A vállpánt (24) karabinerét csatolja rá a (25) vállpántrögzítő fülre (V. ábra). Szabályozza be úgy a vállpántot, hogy a vágóelem a talajjal párhuzamos helyzetű legyen.
- Állítsa be a vállpánt hosszát a (23) csattal úgy, hogy a lehető legkényelmesebben lehessen a fűkaszával dolgozni.

MUNKAVÉGZÉS / BEÁLLÍTÁSOK

A MOTOR INDÍTÁSA



A láncfűrész két kézzel tartsa munkavégzés közben.

- Ellenőrizze az üzemanyagszintet az üzemanyagtartályban és az olajszerintet az olajtartályban.
- Ellenőrizze, hogy a (6) fékkar kioldott helyzetben (előretolva) van-e.
- Hideg motor esetében húzza ki a (2) szívatót.
- A (14) gyújtáskapcsolót állítsa bekapcsolt állásba (C. ábra).
- Tegye a láncfűrész stabil alapra (pl. a földre).
- Biztos kézzel tartva a földre támasztott láncfűrész rántsa meg a (13) indítókötelet, előbb csak lassan húzva, míg meg nem hallja a tengelykapcsoló zárását, ekkor rántsa meg erősen (D. ábra).
- Beindítás után nyomja be a gázkar (1) biztonsági reteszt és enyhén a (11) gázkart (a szívató önműködően visszahúzódik kikapcsolt helyzetbe).
- Engedje a motort felmelegedni az enyhén benyomott (11) gázkarral.
- Állítsa a (6) fékkart kikapcsolt helyzetbe (tolja hátra).
- Megkezdheti a vágást.

Ha a motor esetleg nem indul be első próbára, húzza ki a (2) szívatót félig, és újra rántsa meg az indítókötelet.

Ha néhányszori próbálkozásra sem sikerül az indítás, a (26) membránszivattyúval adagoljon üzemanyagot majd próbálkozzon újra.



Tilos a motort indítani kézzel tartva a láncfűrész. Indításkor az erősen tartott láncfűrésznek stabilan meg kell támaszkodnia a földön. Ellenőrizni kell, hogy a fűrészlánc szabadon mozoghat-e, nem ér-e hozzá valamihez. Tilos bármit is vágni, ha a szívató ki van húzva.

A MOTOR LEÁLLÍTÁSA



- Engedje fel a (11) gázkart, hogy a motor néhány percet üresjáratban működhessen.
- Állítsa a (14) gyújtáskapcsolót kikapcsolt helyzetbe (STOP).

A FÜRÉSZLÁNC KENÉSÉNEK ELLENŐRZÉSE



A munka megkezdése előtt ellenőrizze a fűrészlánc kenését és az olajszerintet. Indítsa el a láncfűrész és tartsa a talaj fölé. Ha növekvő olajnyomok láthatók, akkor a fűrészlánc kenése megfelelően működik (E. ábra). Ha egyáltalán nincs olajnyom, vagy csak minimális, be kell állítani az olajozást a (9) szabályzó csavarral. Ha a szabályozás után nincs változás, ki kell tisztítani az olajzónyilást, a láncfeszítő felső nyílását és az olajcsatornát, vagy szervizhez kell fordulni.



A beállítást az óvatossági szabályok betartásával, leállított gépen végezze, és soha ne engedje, hogy a láncvezető a földet érintse. A biztonság megőrzéséhez tartsa be a földtől a minimum 20 cm-es távolságot.



A (9) olajozás szabályzó csavarral állítsa be az olajadagolás sebességét a végzendő munka függvényében.

- „MIN” állás – az olajadagolás csökken.
- „MAX” állás – az olajadagolás nő (F. ábra).

Kemény, száraz fa átvágásához, és abban az esetben, ha a vágás a láncvezető teljes hosszával történik, a (9) szabályzócsavart állítsa „MAX” állásba.

Puha, nedves fa vágásához, és abban az esetben, ha a vágás a láncvezető hosszának csak egy részével történik, csökkenthető az adagolt olaj mennyisége, a **(9)** szabályzócsavar „MIN” irányba történő elforgatásával. A környezeti hőmérséklettől és a beállított olajadagolási sebességtől függően egy tartálynyi (a tartály 160 ml-es) olajjal a láncfűrész 15 – 40 percig működtethető.

 **Az olajtartálynak majdnem teljesen üresnek kell lennie, mire elfogy az üzemanyag a tartályból. Üzemanyag betöltéskor nem szabad elfelejtkezni az olajtartány feltöltéséről sem.**

KENŐANYAGOK A FŰRÉSZLÁNCHOZ

 A fűrészlánc és a láncvezető sín élettartama nagymértékben függ az alkalmazott kenőanyagtól. Kizárólag láncfűrészekhez ajánlott kenőolajokat használjon.

 **Tilos használt, vagy regenerált olajt alkalmazni a fűrészlánc kenéséhez.**

A LÁNCVEZETŐ SÍN

 A **(20)** láncvezető sín alsó- és orrsze van kitéve elsősorban elhasználódásnak. Az egyoldalú elhasználódás elkerüléséhez célszerű a láncvezető sín megfordítása minden fűrészlánc élezés alkalmával. Ilyenkor ki kell tisztítani a vezetősín hornyát és az olajzónilyásokat is. A horony négyszög keresztmetszetű. Ellenőrizze a horony elhasználódását. Nyomjon egy vonalzót a vezetőléchez és a láncszem külső felületéhez. Ha rés van közöttük, az azt jelenti, hogy a horony rendben van. Ellenkező esetben a láncvezető sín elhasználódottnak tekinthető, és ki kell cserélni.

A MEGHAJTÓ LÁNCKERÉK

 A meghajtó lánckerék erős kopásnak kitett alkatrész. Ha a lánckerék fogain jól láthatók az elhasználódás jelei, ki kell cserélni. Az elhasználódott lánckerék a fűrészlánc élettartamát is csökkenti. A lánckereket csak márkaszervizben cseréltesse.

A PORLASZTÓ BEÁLLÍTÁSA

 A porlasztó gyárilag be lett szabályozva, de szükség lehet pontos beállítására a munka feltételeinek változása miatt. A porlasztó beállításának megkezdése előtt győződjön meg arról, hogy új levegő- és üzemanyagszűrő be lett-e beszerelve, és hogy a megfelelő keverék üzemanyag van-e a tartályban.

 A porlasztó beállítását felszerelt láncvezető sínnel és fűrészlánccal kell elvégezni.

- Csavarja be ütközésig (de nem túl erősen meghúzva) mindkét **(16)** szabályzócsavart **(L és H) (G. ábra)**.
- Először mindkét **(16)** szabályzócsavart csavarja kijebbe az alábbiak szerint:
 - L csavar: $1\frac{1}{2} \pm \frac{1}{4}$ fordulat
 - H csavar: $1\frac{1}{4} \pm \frac{1}{4}$ fordulat
- Indítsa el a motort, és engedje felmelegedni a félig benyomott **(11)** gázkarral.
- A motor felmelegedése után engedje fel a **(11)** gázkart és hagyja, hogy a motor üresjáratban működjön.
- Csavarja lassan az (L) csavart jobbra, addig, amíg az üresjárat fordulatszám el nem éri a maximumot, majd állítsa visszább egy negyed fordulattal.
- Csavarja az üresjárat fordulatszám **(17)** (T) szabályzócsavarját balra addig, míg a fűrészlánc le nem áll. Ha az üresjárat fordulatszám túl alacsony, csavarja a csavart balra **(G. ábra)**.

 **Kerülje a kipufogó érintését. A forró kipufogó komoly égési sérülést okozhat.**

A LÁNCFÉK

 A láncfűrész láncfékkel van felszerelve, amely automatikusan megállítja a fűrészlánccot, ha felcsapódás következik be vágás közben. A láncfék a fékházba épített súlyra ható tehetetlenségi erők következtében lép automatikusan működésbe. A láncfék kézzel is működésbe hozható, ha a **(6)** fékkart a **(20)** láncvezető sín felé állítja. A láncfék működésbe lépése a fűrészlánccot 0,12 másodperc alatt állítja meg.

A LÁNCFÉK MŰKÖDÉSÉNEK ELLENŐRZÉSE

 A láncfűrész minden használatbavétele előtt ellenőrizni kell a láncfék működését.

- Tegye a földre a láncfűrész és a gázkar teljes benyomásával működtesse a motort maximális fordulatszámon 1-2 másodpercig.
- Tolja előre a **(6)** fékkart. A fűrészlánccnak azonnal meg kell állnia.

- Ha a fűrészlánc csak lassan, vagy egyáltalán nem áll le, akkor ki kell cserélni a fékszalagot és a tengelykapcsolódobot a láncfűrész használatbavétele előtt.
- A fék oldásához húzza hátra a **(12)** hátsó markolat irányába a **(6)** fékkart, míg meg nem hallja a retesz bekattanásának jellemző hangját.



Rendkívül lényeges a láncfék működésének és a fűrészlánc élességének ellenőrzése minden használat előtt, ez lehetővé teszi az esetlegesen fellépő visszacsapódás jelenségének biztonságos határok közé szorítását.

A LÁNCFÉK MŰKÖDÉSBELEPÉSÉNEK ELLENŐRZÉSE



Ennél az ellenőrzésnél a motort ki kell kapcsolni.

- Fogja meg a láncfűrész az **(5)** mellső és a **(12)** hátsó markolatnál és tartsa egy rönk fölé, kb. 35 cm magasságban.
- Engedje el az **(5)** mellső markolatot, és hagyja, hogy a láncvezető sín előrebukjon a fűrész saját súlya alatt, és megérintse a rönköt (**H. ábra**). A rönk érintésekor be kell kapcsolnia a láncféknek **(a)** **(6)** fékkar önműködően előre tolódik bekapcsolt helyzetbe).



A munka megkezdése előtt ellenőrizni kell, hogy a láncfék szabályosan működik-e. Ha a láncfék működése nem kielégítő, a munka megkezdése előtt meg be kell állíttatni, vagy meg kell javíttatni a márkaszervizben.



Ha a motor bekapcsolt láncféknél magas fordulatszámon működik, az a tengelykapcsoló túlmelegedését okozza. Ha a láncfék járó motornál működésbe lép, azonnal engedje fel a gázkart, és hagyja a motort üresjáratban működni.

A FŰRÉSZLÁNC MEGFESZÍTÉSE



Munka közben a fűrészlánc megnyúlik a felmelegedés miatt. A megnyúlt lánc meg is lazul, ami a láncvezető sínről való leesését okozhatja.

- Lazítsa meg a láncvezető sínt rögzítő **(7)** csavaranyákat.
- Ellenőrizze, hogy a **(21)** fűrészlánc a **(20)** láncvezető sín hornyában fekszik-e.
- Csavarhúzóval csavarja jobbra a **(8)** láncfeszítő csavart addig, amíg a fűrészlánc nincs megfelelően megfeszítve (finoman, vízszintesen tartva a láncvezető sínt).
- Ellenőrizze újra a fűrészlánc feszességét (a láncvezető sín közepe táján a fűrészlánc kb. 3-4 mm-nyire emelhető meg) (**I. ábra**).
- Feszesen húzza meg a láncvezető sínt rögzítő **(7)** csavaranyákat.



A fűrészláncot nem szabad túlzottan megfeszíteni. Az erősen felmelegedett fűrészlánc esetén a besabályozása erős túlfeszítettséghez vezethet a lehülés során.

MUNKAVÉGZÉS A LÁNCFŰRÉSSZEL



- Mielőtt nekifogna a tervezett munkához a láncfűrészszel, tanulmányozza át a láncfűrészszel végzett munka biztonsági rendszabályait tartalmazó részt. Ajánlatos némi gyakorlatra szert tenni fölösleges fadarabokon végzett vágással. Ezzel megismerheti azt is, hogy a láncfűrész mire képes.
- A biztonsági rendszabályokat minden körülmények között tartsa be.
- A láncfűrész kizárólag fa vágására használható. Tilos vele más anyagokat vágni.
- A rezgések mértéke és a visszacsapás jelensége a fa fajtájától függően változó.
- Tilos a láncfűrész emelőként használni tárgyak megemeléséhez, arrébb tolásához vagy szétválasztásához. Ha a fűrészlánc beszorul, állítsa le a motort, és a fűrész fa vagy műanyag ék beütésével szabadítsa ki (**J. ábra**). Indítsa el újra a szerszámot, és óvatosan kezdje el újra a vágást.
- Tilos a láncfűrész munkaadásba rögzítve használni.
- Tilos a meghajtáshoz a láncfűrész gyártója által megjelölteken kívül más berendezést csatlakoztatni.
- Vágáskor fölösleges túlzott nyomást gyakorolni a láncfűrészre. Csak enyhe nyomást kell alkalmazni, ha a motor teljes gázzal működik.



Ha a fűrész vágás közben beszorul a vágatba, tilos próbálkozni erőszakos kihúzásával. Ez a láncfűrész fölötti uralom elvesztésével járhat, kezelője sérülését okozhatja, és a láncfűrész is károsodhat.



A munka megkezdése előtt a láncféket ki kell oldani.

- Nyomja le a gázkar **(1)** biztonsági reteszt és a **(11)** gázkart (a vágás megkezdése előtt várja meg, míg a motor eléri teljes fordulatszámát).

- Folyamatosan tartsa fenn a teljes fordulatszámot.
- Engedje, hogy a fűrészlánc vágja a fát. Enyhén nyomja lefelé a láncfűrész (K. ábra).
- Hogy ne veszítse el az uralmat a gép fölött, a vágás végén már ne gyakoroljon nyomást a láncfűrészre.
- A vágás befejeztével engedje fel a (11) gázkart, és hagyja, hogy a motor üresjáratban működjön.
- Mielőtt letenné a láncfűrész, állítsa le a motorját.

 **A magas fordulatszám fenntartása akkor, amikor nem vág a fűrészrel, főleg veszteségekkel és az alkatrészek elhasználódásával jár.**

A VISSZACSAPODÁS ELLENI VÉDEKEZÉS

 A visszacsapódás a láncvezető sín elmozdulása felfelé és/vagy hátra, ami akkor léphet fel, amikor a fűrészláncnak a vezetősín orrészén futó szakasza ellenállásba ütközik.

- Győződjön meg arról, hogy a vágandó anyag megfelelően rögzítve van-e.
- Használjon szorítókat az anyag lerögzítéséhez.
- Beindításkor és munkavégzés közben tartsa két kézzel a láncfűrész.
- Visszacsapódás közben a láncfűrész szokatlanul viselkedik, és bekövetkezik a fűrészlánc meglazulása (L. ábra).
- A nem megfelelően megélezett fűrészlánc növeli a visszacsapódás bekövetkeztének kockázatát.
- Tilos a vállmagasság fölötti vágás.

 **Kerülni kell a láncvezető orrészével a vágást, ez hirtelen hátra, fel irányuló visszacsapódást válthat ki. Munkavégzés közben használja a láncfűrész teljes felszereléssel és viseljen megfelelő munkaruhát.**

 **A biztonsági felszerelések leszerelése, a nem megfelelő kezelés, karbantartás, a helytelenül kicserélt láncvezető vagy fűrészlánc mind hozzájárulhatnak a sérülésveszély növekedéséhez egy esetleges visszacsapódás során. Tilos bármiféle átalakítást végezni a láncfűrészben. A láncfűrész meg nem engedett átalakítása esetén elvesz a jótálláshoz való jog. A jótállás elvesztését okozza a láncfűrész jelen használati utasításban foglaltakkal ellentétes használata.**

FAANYAGOK VÁGÁSA

 Faanyagok vágásakor be kell tartani a biztonsági és munkavédelmi rendszabályokat, és az alábbiak szerint kell eljárni:

- Győződjön meg arról, hogy a faanyag nem tud elmozdulni.
- A rövid anyagdarabokat rögzítse szorítókkal a vágás megkezdése előtt.
- Kizárólag fa és faalapú anyagok vághatók.
- Vágás előtt győződjön meg arról, hogy a fűrész nem fog kődarabba, kavicsba, szögbe ütközni, mert ez a láncfűrész váratlan reakciójához és a fűrészlánc károsodásához vezethet.
- Kerülje az olyan helyzetet, amikor a működő láncfűrész drótkerítésbe vagy a földbe ütközhet.
- Gallyazáskor, ha lehetséges, támassza meg a láncfűrész, és ne vágjon a láncvezető orrészével.
- Ügyeljen az olyan akadályokra, mint a kiálló tönkek, gyökerek, vagy a mélyedések, lyukak a földben, ezek mind baleset okai lehetnek.

FÁK KIVÁGÁSA

 Állapítsa meg a fa kidöntésének irányát, vegye figyelembe a szélirányt, a fa elhajlását, a nehéz ágak elhelyezkedését, a kivágás utáni munka könnyebbségét és egyéb tényezőket.

- A fa körüli hely megtisztításakor ne feledje, hogy legyen olyan hely, ahol lábait jól megtámaszthatja, és arra is, hogy legyen hely elhúzódni a fa dőlésekor.
- Előre ki kell tűzni, és meg kell tisztítani két menekülési útvonalat, kb. 45°-os szögben a tervezett dőléssel ellentétes irányhoz viszonyítva. Ezekon az útvonalakon nem lehet semmilyen akadály (M. ábra).
- A dőlés felőli oldalon vágjon kb. a törzs egyharmadnyi mélységben hajkot (ék alakú rést) (N. ábra).
- A hajkkal szembeni oldalon, annak alsó lapjához képest egy kicsit magasabban készítse el a döntővágást.
- A megfelelő pillanatban helyezze be az ékeket a fűrészlánc beszorulásának megakadályozására.
- A fát az ékekkel kell kidönteni, nem a törzs teljes átvágásával.

 **A fa kivágásakor be kell tartani az összes biztonsági rendszabályt, és az alábbiak szerint kell eljárni:**

- **Ha a fűrészlánc beszorul, le kell állítani a fűrész és ék beütésével ki kell szabadítani a fűrészláncot. Az ékek anyaga csak fa vagy műanyag lehet. Tilos vasból vagy acélból készült ékek használata.**

- A kidőlő fa magával ránthat más fákat is.
- A veszélyes körzet a kivágott fa magasságának 2,5-szerese (M. ábra).
- Ha kezdő, tapasztalatlan, nincs gyakorlata, ne próbálkozzon egyedül tapasztalatot szerezni, végezze el a megfelelő tanfolyamot.



Tilos a fa kivágása, ha:

- Nem állapíthatók meg a veszélyes körzetben uralkodó körülmények, pl. köd, eső, havazás vagy sötétedés miatt.
- Biztonsággal nem állapítható meg a dőlés iránya az erős szél vagy szellőkések miatt.

RÖNKÖK ÁTVÁGÁSA



- Nyomja a (19) rönktámaszt az anyaghoz és végezze el a vágást (O. ábra).
- Ha nem sikerült a vágást befejezni a fűrész teljes mozgási lehetőségének kihasználásával, akkor:
- Kissé húzza hátra a láncvezetőt a vágott anyagból (továbbra is működő fűrészláncsal), és kissé helyezze lejjebb a (12) hátsó markolatot, támassa meg a (19) rönktámaszt és fejezze be a vágást, megemelve kissé a (12) hátsó markolatot.

FÖLDÖN FEKVŐ RÖNK VÁGÁSA



- Lábainak legyen mindig biztos támaszuk a földön. Tilos a rönkön állni.
- Vigyázzon, a fekvő rönk elfordulhat.
- Tartsa be a biztonságos munkavégzés rendszabályait, hogy elkerülhesse a láncfűrész visszacsapódását.
- A befejező vágást mindig a nyomófeszültséggel ellentétes oldalról végezze, hogy elkerülje a fűrészlánc beszorulását a vágatba.



- A vágás megkezdése előtt ellenőrizze a vágandó rönkre ható feszültség irányát, hogy elkerülhesse a fűrészlánc beszorulását.
- Az első vágást a nyomófeszültségnek kitett oldalon kell végezni, hogy az megszűnjön.
- A földön fekvő törzs átvágásakor először a vastagság 1/3-ának megfelelő mélységbe kell vágni, majd a törzset meg kell fordítani, és a vágást a másik oldalról befejezni.
- Földön fekvő rönk vágásakor nem szabad megengedni, hogy a fűrészlánc a földbe mélyedjen a rönk alatt. Ez a fűrészlánc azonnali károsodását okozhatná.
- Lejtőn fekvő rönk esetén a vágást végzőnek a rönktől feljebb kell állnia.

FÖLD FÖLÉ EMELKEDŐ RÖNKÖK VÁGÁSA

Alátámasztott vagy stabil bakra helyezett rönkök esetében, a vágás helyétől függően, a rönk vastagságának egyharmadát kitevő bevágást kell a feszültség alatt lévő oldalon végezni, és a másik oldalról kell a vágást befejezni (P. és R. ábrák).

FÁK, BOKROK ÁGAINAK LE- ÉS VISSZAVÁGÁSA



- A kidöntött fa gallyazását a gyökér felőli végétől kell kezdeni, és a csúcs felé haladva kell folytatni. A kis ágakat egy vágással kell eltávolítani.
- Először ellenőrizze, hogy melyik irányba hajlik az ág. Ezután a hajlás oldalán végezzen könnyítő vágást, és az ellenkező oldalról a választóvágást. Ügyeljen arra, hogy legyen helye hátraugrani a levágott ágtól.
- Fák ágainak visszavágásánál mindig felülről vágjon, és engedje a levágott ágakat szabadon leesni. Néha mégis előfordulhat, hogy hasznos alulról bevágni az ágat (S. ábra).
- Legyen különösen óvatos olyan ágak vágásánál, amelyekben feszültség lehet. Az ilyen ág levágáskor elpattanhat, és a vágást végzőt megütheti.



Tilos fára mászva gallyazni. Tilos létrára, állványra, rönkre állni, vagy más olyan helyzetben, ahol elvesztheti egyensúlyát, és ezzel együtt a láncfűrész fölötti uralmát. Tilos a vállmagasság fölötti gallyazás. A körfűrész mindig két kézzel tartsa.

KEZELÉS, KARBANTARTÁS



Tisztítás, ellenőrzés, javítás előtt győződjön meg arról, hogy a láncfűrész motorja ki van-e kapcsolva és hideg-e. A gyújtógyertyáról húzza le a pipát, hogy megakadályozza a motor véletlen beindítását.

TÁROLÁS

-  Ha egy hónapnál hosszabb időre tárolja a láncfűrész, teljesen le kell üríteni az üzemanyag-ellátó rendszert.
- Engedje le a tartályból az üzemanyagot, és a motort működtesse addig, míg el nem fogy az üzemanyag.
- Minden szezonban használjon friss üzemanyagot. Az üzemanyagtartályhoz ne használjon semmilyen tisztítószer, mert az a motor károsodását okozhatja.
- Fordítson megkülönböztetett figyelmet arra, hogy a motor borításán található szellőzőnyílások átjárhatók legyenek.
- A műanyag elemek tisztításához használjon enyhe mosószer és szivacsot.
- A láncfűrész csak az ebben a használati utasításban leírt karbantartási műveleteket végezze el. Minden más műveletet csak a márkaszerviz végezhet el.
- Tilos bármiféle szerkezeti átalakítást végezni a láncfűrész.
- Használaton kívül a láncfűrész tiszta állapotban, sima felületen, száraz, gyermekek elől elzárt helyen tárolja.

 **Fontos, hogy tárolás közben ne legyen lehetőség gumirészecskék kicsapódására az üzemanyagellátó rendszerben, így a porlasztóban, az üzemanyagszűrőben, az üzemanyag-vezetékben és az üzemanyagtartályban. A (metil- vagy etil-) alkohol tartalmú üzemanyagok vizet vehetnek fel, amely a tárolás során az üzemanyag-keverék szétválásához és savak keletkezéséhez vezethet. A savas üzemanyag károsíthatja a motort.**

A LEVEGŐSZŪRŐ

-  Az elszennyeződött levegőszűrő a belsőégésű motor teljesítményének csökkenését, és az üzemanyag-fogyasztás növekedését okozza. A levegőszűrőt meg kell tisztítani minden 5 üzemóra után.
 - Tisztítsa meg a levegőszűrő (4) fedelét és környékét, nehogy leszerelésekor szennyeződések kerüljenek a porlasztóba.
 - Csavarja ki a levegőszűrő fedél (3) csavarját és vegye le a (4) fedelet.
 - Vegye ki a (d) levegőszűrőt (T. rajz).
 - Mossa meg a levegőszűrőt szappanos vízben, öblítse ki tiszta vízben és szárítsa meg.
 - Szerelje vissza a levegőszűrőt, vigyázva arra, hogy a peremén lévő bevágások illeszkedjenek a (4) levegőszűrő fedél bordáihoz.
 - A (4) levegőszűrő fedél szerelésénél győződjön meg arról, hogy a gyújtógyertya vezetéke és a porlasztó szabályzócsavarjaihoz vezető nyílások megfelelő helyen vannak-e.

 **A tűzveszély, illetve az egészségre káros gőzök keletkezését elkerülendő a levegőszűrőt ne mossa benzinben vagy más, gyúlékony oldószerben.**

A HENGER HŰTŐBORDÁI

-  A henger hűtőbordáin felgyülemelő por a motor túlmelegedését okozhatja. Rendszeresen ellenőrizze és tisztítsa a hűtőbordákat, mikor a levegőszűrő karbantartását végzi.

A LÁNCVEZETŐ ÉS A FŰRÉSZLÁNC

-  Minden 5 üzemóra után ellenőrizni kell a láncvezető és a fűrészlánc állapotát.
 - Fordítsa a (14) gyújtáskapcsolót kikapcsolt helyzetbe.
 - Lazítsa meg és csavarja le a láncvezető sínt rögzítő (7) csavaranyákat.
 - Vegye le a (10) borítást és szerelje le a (20) láncvezető sínt és a (21) fűrészláncot.
 - Tisztítsa meg a (20) láncvezetőn az olajzónnyílásokat és az (e) hornyot (U. ábra).
 - Kenje a láncvezető mellső (22) fordítókerekét a láncvezető orr részén található (f) nyíláson keresztül (W. ábra). Ellenőrizze a (21) fűrészlánc állapotát.

A FŰRÉSZLÁNC MEGÉLEZÉSE

-  A vágószerszámokra megfelelő figyelmet kell fordítani. Éleseknek és tisztáknak kell lenniük, ez biztosítja a hatékony és biztonságos munkavégzést. A láncfűrész használata életlen fűrészlánccal a fűrészlánc, a láncvezető sín és a meghajtó lánckerék gyorsabb elhasználódását okozza, szélsőséges esetben láncszakadást is okozhat. Ezért nagyon fontos, hogy időben meg legyen a fűrészlánc élezve. A fűrészlánc élezése összetett feladat. Az önálló fűrészlánc élezéshez megfelelő célszerszámokra és szakismeretekre van szükség. Ajánlatos a fűrészlánc élezését szakképzett személyre bízni.

AZ ÜZEMANYAGSZŰRŐ



- Csavarja le a **(15)** tanksapkát.
- Egy horgos végű huzallal vegye ki a **(g)** üzemanyagszűrőt a beöntőnyíláson keresztül (**X. ábra**).
- Szerelje ki az üzemanyagszűrőt és mossa ki benzinben vagy cserélje újra.
- Szerelje vissza az üzemanyagszűrőt az üzemanyagtartályba.
- Csavarja vissza a **(15)** tanksapkát.



Az üzemanyagszűrő kiszerelése után használjon csíptetőt a szívócső végének megtartására.

Az üzemanyagszűrő szerelése közben ügyeljen arra, hogy a szívócsőbe ne kerüljön semmilyen szennyeződés.

AZ OLAJSZŰRŐ



- Csavarja le a **(18)** olajtartály-sapkát.
- Egy horgos végű huzallal vegye ki a **(h)** olajszűrőt a beöntőnyíláson keresztül (**Y. ábra**).
- Szerelje ki az olajszűrőt és mossa ki benzinben vagy cserélje újra.
- Távolítsa el minden szennyeződést az olajtartályból.
- Szerelje vissza az olajszűrőt az olajtartályba.
- Csavarja vissza a **(18)** olajtartály-sapkát.



Az olajszűrő behelyezésekor a tartályba győződjön meg arról, hogy az beér a jobb mellső sarokba.

A GYÚJTÓGYERTYA



A láncfűrész megbízható működése érdekében rendszeresen ellenőrizni kell a gyújtógyertya állapotát.

- Szerelje le a levegőszűrő **(4)** fedelét.
- Vegye le az **(i)** pipát a gyújtógyertyáról.
- A mellékelt gyertyakulccsal csavarja ki a gyújtógyertyát (**Z. ábra**).
- Tisztítsa meg a gyújtógyertyát és állítsa be az elektródák távolságát (0,65 mm) (szükség esetén cserélje ki a gyújtógyertyát).

TOVÁBBI TANÁCSOK



Ellenőrizze, nincs-e valahol üzemanyag-szivárgás, meglazult csavarkötés, nem sérültek-e az alapvető elemek, különösen a markolat és a láncvezető sín rögzítése. Ha bármilyen sérülést észlel, az ismételt használatbavétel előtt győződjön meg arról, hogy a láncfűrész meg lett-e javítva.



Bármiféle felmerülő meghibásodás javítását bízza a gyári márkaszervizre.

MŰSZAKI JELLEMZŐK

MŰSZAKI ADATOK

Motoros láncfűrész	
Jellemző	Érték
Hengerűrtartalom	25,4 cm ³
A láncvezető sín hasznos hosszúsága	250 mm
A motor teljesítménye	0,9 kW (1,2 KM)
A motor fordulatszáma felszerelt vágórésszel (max.)	10500 min ⁻¹
Üresjárat fordulatszám	3000 min ⁻¹
Átlagos üzemanyag-fogyasztás	0,95 l/h
Üzemanyag – kétütemű, benzin-olaj keverék	25 : 1
Az üzemanyagtartály térfogata	230 ml
Az olajtartály térfogata	160 ml
Porlasztó	MC14A6-3
Gyújtásrendszer	CDI
Gyújtógyertya	L7T
Kenőolaj-ellátás	Szabályozható, automatikus olajszivattyú
Lánckerék (fogak x osztás)	6T x 9,525 mm
Láncvezető sín típusa	Fogas lánckerékkel
A láncvezető sín mérete	GRAPHITE 12" (300 mm)
Fűrészlánc típus	Oregon 3/8 0,050
Láncosztás	3/8" (9,525 mm)
A lánc vastagsága	0,050" (1,27 mm)
Méreték (hosszúság x szélesség x magasság) (láncvezető sín nélkül)	270x235x225 mm
Tömeg (láncvezető sín nélkül)	3,2 kg
Gyártási év	2016

ZAJ- ÉS REZGÉSVÉDELMI ADATOK

Hangnyomás-szint: $L_{pA} = 95 \text{ dB(A)}$ $K = 3 \text{ dB(A)}$

Hangteljesítmény-szint: $L_{wA} = 115 \text{ dB(A)}$ $K = 3 \text{ dB(A)}$

Egyenértékű súlyozott rezgésgyorsulás $a_h = 0,5 \text{ m/s}^2$ $K = 1,5 \text{ m/s}^2$

KÖRNYEZETVÉDELLEM



A belsőégésű motorral meghajtott termékeket ne dobja ki a házi szeméttel, hanem azt adja le hulladékkezelésre, hulladékgyűjtésre szakosodott helyen. A hulladékkezeléssel kapcsolatos kérdéseire választ kaphat a termék kereskedőjétől, vagy a helyi hatóságoktól. Az elhasznált berendezések a természeti környezetre ható anyagokat tartalmaznak. A hulladékkezelésnek, újrahasznosításnak nem alávetett berendezések potenciális veszélyforrást jelentenek a környezet és az emberi egészség számára.

* A változtatás joga fenntartva!

A „Grupa Topex Spółka z ograniczoną odpowiedzialnością” Spółka komandytowa (székhelye: Varsó, ul. Pograniczna 2/4) (a továbbiakban: „Grupa Topex”) kijelenti, hogy a jelen használati utasítás (továbbiakban „Használati Utasítás”) tartalmával – ideértve többek között annak szövegével, a felhasznált fényképekkel, vázlatokkal, rajzokkal, valamint a formai megjelenéssel – kapcsolatos összes szerzői jog a Grupa Topex kizárólagos tulajdonát képezi és mint ilyenek jogi védelem alatt állnak, az 1994. február 4-i, a szerzői és ahhoz hasonló jogokról szóló törvényben foglaltak szerint (Dz.U. (Törvényközlöny) 2006. évf. 90. szám 631. tétel, a későbbi változásokkal). A Használati Utasítás egészének vagy bármely részletének hasznoszerzés céljából történő másolása, feldolgozása, közzététele, megváltoztatása a Grupa Topex írásos engedélye nélkül polgárijogi és büntetőjogi felelősségre vonás terhe mellett szigorúan tilos.

FERASTRAU MECANIC CU LANT 58G950

NOTA: ÎNAINTE DE UTILIZAREA FERASTRAULUI MECANIC CU LANT TREBUIE CITITE ATENT INSTRUCȚIUNILE ȘI SA LE PASTRATI PENTRU VIITOR.

PRESCRIPTII AMANUNTITE DE SECURITATE

SECURITATEA UTILIZARII FERASTRAULUI MECANIC CU LANT

Avertizare!

- Nu este permisă utilizarea ferastraului mecanic cu lant de către persoane care nu cunosc cuprinsul prezentelor instrucțiuni.
- **Ferăstrăul mecanic cu lant servește numai la tăiat lemn.**
- **Uzuctuarul suportă riscul total fiind conștient că, în cazul utilizării ferăstrăului în alte scopuri, poate fi foarte periculos.**
- **Furnizorul nu-și asumă răspunderea față de pagubele care pot avea loc în urma utilizării necorespunzătoare a ferastraului mecanic cu lant.**

STANDUL DE LUCRU

- a) **Standul de lucru trebuie menținut curat și trebuie bine iluminat.** Dezordinea și iluminarea insuficientă poate pricinui accidente, în special utilizând ferăstrăul mecanic cu lant.
- b) **Nu permiteți accesul copiilor și altor observatori la locul de lucru.** Neatenția operatorului poate duce la pierderea controlului asupra utilajului.

SECURITATEA PERSONALĂ

- a) **În timpul lucrului trebuie să fii înzestrat cu mijloace de protecție, să porți combinezon de lucru, ochelari de protecție, încălțăminte de protecție, cască de protecție, antifoane cât și mănuși de piele.** Utilizarea înzestrării de protecție în condiții corespunzătoare, micșorează riscul leziunilor corporale.
- b) **Nu supraaprecia posibilitățile tale. Totdeauna trebuie să ai o poziție stabilă și echilibrată.** Înlesnind în acest mod controlul ferastraului mecanic cu lant în situații neprevăzute.
- c) **Nu purta îmbrăcăminte largă și bijuterii. Părul lung, îmbrăcăminte și mănușile trebuie să fie îndepărtate de piesele în mișcare.** Imbrăcăminte largă, bijuteriile sau părul lung pot fi prinse de piesele în mișcare.

TRANSPORTUL ȘI PĂSTRAREA

- a) **Transportând ferăstrăul, neapărat stinge motorul, pune pe lanțul tăietor apărătoarea și anclasează frâna lanțului.** Transportul ferastraului mecanic cu lanțul ne asigurat, poate duce la leziuni corporale.
- b) **Transportul ferăstrăului este posibil ținând-ul numai de mânerul principal (din spate).** Ținând ferăstrăul în alte locuri, nu asigură o bună ținere și poate duce la rănire.
- c) **Ferăstrăul trebuie verificat. Trebuie verificată rectiliniera sau fixarea pieselor mișcătoare, plezniri de piese, cât și alte elemente, care pot avea influență asupra lucrului cu ferăstrăul.** În cazul constatării defectelor, ferăstrăul trebuie reparat înainte de utilizare. Motivul multor accidente este modul de întreținerea necorespunzătoare a utilajului.
- d) **Lanțul tăietor trebuie să fie bine ascuțit și curat.** Întreținerea corespunzătoare a tășurilor lanțului, micșorează probabilitatea fxării în tăietură, înlesnind deservirea.

UTILIZAREA ȘI ÎNGRIJIREA FERĂSTRĂULUI

- a) **Trebuie ca, din timp în timp să fie verificată acționarea frânei.** Frâna care nu este în bună stare de funcționare, nu va deconecta deplasarea lanțului tăietor în caz de pericol.
- b) **De fiecare dată, după terminarea lucrului, utilajul trebuie bine curățat, totodata trebuie curățate și mijloacele de protecție întrebuintate, în afara de aceste recomandari, trebuie efectuată conservarea subansamblelor.**

LUCRUL

- Înainte de a da drumul la , trebuie oprit motorul ferăstrăului.
- Spre sfârșitul tăieturii, la trecere, trebuie să fii foarte atent, deoarece ferăstrăul ne mai având rezistența materialului tăiat, sub forța inerției cade și poate provoca leziuni operatorului.
- Lucrând timp îndelungat cu ferăstrăul, operatorul poate simți furnicarea sau amorțirea degetelor și palmelor. În aceste cazuri lucrul trebuie întrerupt, deoarece amorțirea micșorează precizia deservirii ferăstrăului.
- Făcând plinul rezervorului ferăstrăului cu amestec de benzină și ulei, motorul trebuie să fie oprit și rece, deoarece este riscul revărsării combustibilului, care poate lua foc de la elementele fierbinți ale motorului ferăstrăului.
- Dacă se va constata neatențită sau scurgeri de combustibil, nu este voie să pornești ferăstrăul deoarece este pericol de incendiu.
- În timpul funcționării, ferăstrăul se înfierbântă, trebuie deci să fii precaut și să nu atingi, cu părțile neacoperite ale corpului, elementele fierbinți ale ferăstrăului.
- Ferăstrăul poate fi deservit, simultan, exclusiv doar de o singură persoană. Toate alte persoane trebuie să fie departe de acționarea ferăstrăului cu lanț. În special , copiii și animalele trebuie să fie îndepărtați de la locul de lucru.
- Pornind ferăstrăul, lanțul tăietor nu poate fi rezemat de materialul care va fi tăiat sau de alte obiecte.
- În timpul lucrului, ferăstrăul trebuie ținut sigur cu ambele mâni de ambele mâiniere. Având statura sigură.
- Ferăstrăul nu poate fi deservit de copii sau persoane minore. Ferăstrăul poate fi încredințat numai persoanelor adulte, care știu cum să-l deservească. Încredințând ferăstrăul altei persoane, persoana respectivă trebuie să cunoască și prezentele instrucțiuni de deservire.
- Simțind oboseală, imediat trebuie să întrerupi executarea lucrului cu ferăstrăul cu lanț.
- Înainte de a începe tăierea, totdeauna ai grijă de a așeza corespunzător pârghia frânei lanțului (trăgând-o spre sine). Pârghia este tootodată și apărătoarea palmei.
- Ferăstrăul cu lanț tăietor se îndepărtează de la materialul tăiat exclusiv în timpul funcționării lanțului.
- Tăind cherestea prelucrată sau crengi subțiri trebuie să întrebunțezi proptire (capră). Nu este permis de a țâia mai multe scânduri suprapuse sau ținând materialul cu piciorul.
- Elementele lungi care vor fi tăiate, trebuie să fie corespunzător fixate.
- Tăind material pe teren înclinat, totdeauna trebuie să stai întors spre sus.
- În timpul tăierii materialului cu totul, todeauna trebuie să faci uz de ghiara de cotrafort ca punct de rezam. Ținând ferăstrăul de mânierele din spate, însă trebuie condus cu mânierele din față.
- În cazul în care nu este posibilă tăierea totală dintr-o dată, ferăstrăul trebuie retras puțin, schimbată poziția ghiarei de cotrafort continuând tăierea, ridicând puțin mânierele din spate.
- La tăiere orizontală trebuie să ai poziție apropiată de 90° față de linia de tăiere verticală. La așa o operație este necesară o atenție încordată.
- Făcând tăierea cu partea superioară a lanțului, în caz de fixarea lanțului în tăietură, poate avea loc efectul de recul spre operator. Din acest motiv, acolo unde este posibil, trebuie tăiat cu partea inferioară a lanțului tăietor, deoarece în caz de fixarea lanțului în tăietură, eventualul efect de recul va fi îndreptat în direcția contrară față de corpul operatorului.
- Tăind lemn care se destramă, trebuie să fii foarte atent. Deoarece unele bucăți de lemn pot fi aruncate în diferite direcții. **(riscul leziunilor corporale !)**.
- Tăierea crengilor arborilor trebuie să fie efectuată de persoane școlarizate! **Căderea necontrolată a crengii tăiate din arbore poate provoca leziuni corporale!**
- Nu este voie de a tăia cu partea superioară a lanțului **(riscul efectului de recul)**.
- Tăind crengi care sunt sub tensiune mecanică, fii foarte atent. Deasemeni nu este voie de a tăia sub crenga care atârână liber.
- Tăind copaci, totdeauna trebuie stai alături față de linia lor de cădere.
- Dacă copacul care va fi prăbușit, este rezemat de alți copaci, apare riscul că se va rupe și va agăța de crengile altor copaci din apropiere, pe care le va rupe. În aceste cazuri fii foarte atent, deoarece este riscul leziunilor corporale.
- Tăind copaci pe teren înclinat, operatorul trebuie să stea pe partea de de sus a înclinării terenului față de copacul tăiat, nici odată pe partea de jos a înclinării.
- Fii atent și la trunchiurile copacilor care se pot rostogoli spre operator. **Dă-te la o parte!**

- În timpul funcționării, ferăstrăul are tendința de a se întoarce, atunci când capătul ghidajului lanțului se atinge de materialul prelucrat. În aceste cazuri ferăstrăul în mod necontrolat se poate deplasa spre operator. (**riscul leziunilor corporale!**).
- Înainte de a te apuca la doborarea copacilor, terenul de lucru, trebuie pregătit eliminând crengile de jos, care vor deranja, iar în jurul trunchiului, terenul trebuie curățat.
- Nu este permis, să lucrezi în timp vant mare, care poate schimba direcția caderii trunchiului tăiat, sau chiar poate cauza prabușirea necontrolată.
- Nu este voie de a doboră copaci, în condiții de vizibilitate limitată, care este în timp de ceață, ploaie sau ninsoare.
- Nu utilizează ferăstrăul ținând-l mai sus de umerii tăi, sau fiind urcat pe copac sau stând pe sacră, pe schelă, etc.
- În apropierea locului de lucru, trebuie să se afle dulapior cu prim ajutor, bine aprovizionat.

Cu scopul de a evita efectul de recul al ferăstrăului, trebuie respectate cele de mai jos:

- Nici odată să începi tăierea și nici să tai cu capătul ghidajului lanțului!
- Totdeauna să începi tăierea după ce ai pornit ferăstrăul!
- Verifică dacă tăișul lanțului este bine ascuțit.
- Nici odată să nu încerci să tai simultan mai multe crengi, totdeauna numai o singură creangă. Tăind fii atent la alte crengi alăturate. Tăind copacul respectiv, fii atent la copacii care cresc alături.

Remarcă! Cu toate că am proiectat construcția cioanului cât se poate de sigură, cu toate că în timpul lucrului se utilizează mijloace de protecție cât și mijloace suplimentare de securitate, totuși există riscul remanent de a suferi leziuni.

EXPLICAREA PICTOGRAMELOR.

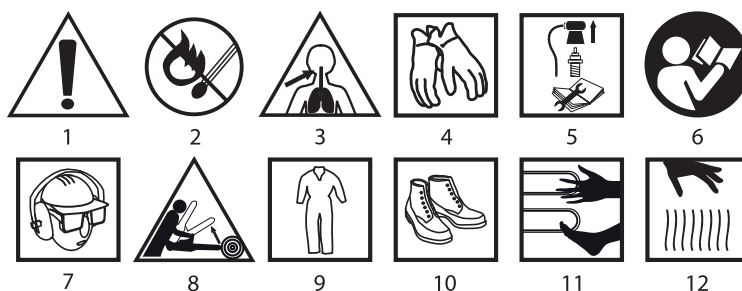

1. Fii foarte atent
2. Pericol de incendiu
3. Pericol de intoxicație cu gaze de eșapament
4. Utilizează mănuși de protecție
5. Oprește motorul și scoate cablul de pe bujie înainte de începe orice activitate de deservire sau de reparație.
6. Ia cunoștință cu instrucțiunile de deservire, respectă avertizările și condițiile de securitate cuprinse în ele!
7. Trebuie să folosești mijloace de protejarea capului, ochilor și auzului.
8. Pericol în urma efectului de recul
9. Folosește îmbrăcăminte de protecție
10. Folosește încălțăminte de protecție
11. Nu apropia membrele de elementele tăietoare

CONSTRUCTIA SI DESTINATIA

Ferăstrăul mecanic cu lanț este utilaj manual. Este acționat de motor cu ardere internă, în doi timpi, și răcire cu aer. Asemenea utilaj este destinat pentru efectuarea lucrărilor în grădinile de pe lângă casă. Ferăstrăul acesta poate servi la tăierea copacilor, crengilor, lemnului de foc cât și la alt fel de lucrări care necesită tăierea lemnului.



Nu este permis de a utiliza utilajul în dezacord cu destinația lui.

DESCRIEREA PGINILOR GRAFICE

Numerele de mai jos se referă doar la elementele utilajului prezentat în paginile grafice ale prezentei instrucțiuni.

1. Blocarea manetei clapetei de accelerație
2. Tija aspiratiei
3. Butonul capacului filtrului de aer
4. Capacul filtrului de aer
5. Mânierul din față
6. Pârghia frânei
7. Piulițe pentru fixarea ghidajului
8. Surubul de reglarea întinderii lanțului
9. Surub de reglarea cantității uleiului
10. Carcasa
11. Maneta clapetei de accelerație
12. Mânierul principal (din spate)
13. Cablul de pornire
14. Întrerupătorul aprinderii
15. Dopul orificiului de umplere la rezervorul de combustibil
16. Suruburi de reglarea carburatorului L și H
17. Surub de reglarea turațiilor mici (ralanti) T
18. Dopul orificiului de umplere la rezervorul de ulei
19. Ghiara de contrafort
20. Ghidajul (șina)
21. Lanțul
22. Roata lanțului la ghidaj
23. Centură de umăr
24. Carabina centurii de umăr
25. Dispozitiv pentru centura de umăr
26. Pompă cu membrană
27. Piulița de siguranță

* Pot apare mici diferențe între figură și produs.

DESCRIEREA SEMNELOR GRAFICE



ATENȚIE



AVERTIZARE



MONTAJ / AJUSTARI



INFORMATII

INZESTRAREA SI ACCESORIILE

- | | |
|--|----------|
| 1. Apărătoarea ghidajului | – 1 buc |
| 2. Ghidajul (șina) | – 1 buc |
| 3. Lanțul | – 1 buc |
| 4. Cheie pentru buji | – 1 buc |
| 5. Surubelniță pentru ajustarea carburatorului | – 1 buc |
| 6. Centură de umăr | – 1 buc |
| 7. Tăietoare metal | – 1 buc |
| 8. Lanțul | – 1 buc |
| 9. Cheie hexagonală | – 2 buc. |

PREGATIREA PENTRU LUCRU

TRANSPORTAREA FERAȘTRĂULUI CU LANT



Înainte de a transporta ferăstrăul cu lanț tăietor, totdeauna bagă apărătoarea pe ghidaj și pe lanț. Transportând ferăstrăul trebuie ținut de mânerul din față. Nu este permis de a ține ferăstrăul ținându-l de mânerul din spate. În cazul în care vor fi executate, pe rând câteva operații de tăiere, ferăstrăul trebuie oprit între aceste operații, cu întrerupătorul de aprindere.

MONTAREA GHIDAJULUI SI LANTULUI FERASTRAULUI



Pentru ajustarea întinderii lanțului servește bulonul și șurubul de reglare. Foarte principal este ca, în timpul montării ghidajului, bulonul de pe șurubul de reglare să intre în orificiul ghidajului. Rotind șurubul de reglare, se poate deplasa bulonul spre înainte sau spre înapoi. Aceste elemente trebuie așezate înainte de a începe montarea ghidajului la ferăstrău.



Atât ghidajul cât și lanțul ferăstrăului sunt livrate aparte.

- Pârghia frânei (6) trebuie să se afle în poziția superioară (verticală) (fig. A).
- Desfă piulițele de fixarea ghidajului (7) (27) și scoate carcasa (10).
- Pune lanțul (21) pe roata pentru lanț, care se află după cuplaj.
- Ghidajul (20) se introduce (glisant după cuplaj) pe șuruburile de conducere (c) împingând-ul în direcția roții de acționarea lanțului (fig. B).
- Pe roata pentru lanț de pe ghidaj (22) pune de jos lanțul (21).
- Glisează ghidajul (20) în direcția dela roata de antrenarea lanțului, în așa mod încât verigile lanțului să se afle în canalul ghidajului (șinei).
- Verifică dacă bulonul (a) de pe șurubul de ajustarea întinderii lanțului (8) se află la mijlocul orificiului inferior (b) al ghidajului (20), (dacă este necesar trebuie reglat) (fig. B).
- Pune la loc carcasa (10) înșurubându-o delicat cu piulițele de fixarea ghidajului (7) (27).
- Cu ajutorul șurubului de întindere (8) ajustează întinderea corespunzătoare a lanțului ferăstrăului. Lanțul este corect întins atunci când, la mijlocul ghidajului poziționat orizontal, se dă „ridicat” circa 3 – 4 mm.
- Ținând de partea superioară a ghidajului, trebuie strânse sigur piulițele de fixarea ghidajului (7) (27).



Înainte de a monta ghidajul și lanțul, trebuie verificată așezarea tăișului lanțului (așezarea corectă a lanțului este arătată pe ghidaj). În timpul montării și verificării lanțului, totdeauna trebuie să ai pe mâini mănuși pentru a evita o eventuală rănire cu tăișurile lanțului.



Lanțul nou al ferăstrăului necesită o perioadă de circa 5 minute de pornire (de așezare). Este foarte principal ca în această perioadă lanțul să fie lubrefiat. După perioada de așezare, trebuie verificată întinderea lanțului, iar dacă este necesar, trebuie ajustată.

Destul de des este necesară verificarea întinderii și reglarea lanțului, deoarece lanțul ne întins corect poate „sări” de pe șină, se poate uza repede sau poate provoca uzura rapidă a ghidajului.

UMPLEREA REZERVORULUI FERASTRAULUI CU ULEI



Ferăstrăul nou este livrat cu rezervorul de ulei gol. De aceea, înainte de a fi utilizat pentru prima dată, rezervorul trebuie umplut cu ulei.

- Desfă dopul orificiului de umplerea rezervorului cu ulei (18).
- Toarnă max. 160 ml de ulei (fi atent, ca în timpul umplerii rezervorului să nu intre în el nici un fel de impurități).
- Înșurubează la loc dopul orificiului de umplere cu ulei (18).



Nu este permis de a întrebuița ulei uzat sau regenerat, deoarece poate defecta pompa de ulei. Tot anul poate fi întrebuițat ulei de felul SAE 10W/30 sau vara SAE 30W/40 iar iarna SAE 20W/30.

PLINUL REZERVORULUI DE COMBUSTIBIL



Făcând plinul cu combustibil trebuie respectate următoarele principii:

- **Motorul nu poate fi în funcțiune.**
- **Evitați revărsarea combustibilului.**



Benzină (de 95 de octani) se amestecă cu ulei de bună calitate (pentru mașini cu doi timpi) conform specificației din tabelul de mai jos.

Tabelul aestecului 25 : 1

Benzină [l]	1	2	3	4	5
Ulei p/t 2 timpi [ml]	40	80	120	160	200



- Întâi, în bidon trebuie turnată cantitatea necesară de ulei, iar apoi turnată bine măsurată cantitatea de benzină.
- Capacul bidonului trebuie bine strâns și lichidul foarte bine mestecat.

-  • Desfă dopul orificiului de umplerea rezervorului cu combustibil (15).
- Toarnă amestecul pregătit mai devreme (max. 230 ml).
- Înșurubează la loc dopul orificiului de umplere cu combustibil (15).

 **Cel mai mare necaz la motoarele cu ardere internă este pricinuit direct sau indirect de felul combustibilului întrebuițat. În special fiți atenți de a nu face amestecul de combustibil cu ulei destinat pentru motoare cu patru timpi.**

 **MONTAREA SI AJUSTAREA CENTURII DE UMAR**
În timpul montajului și ajustării centurii de umăr, cât și a dispozitivului centurii, motorul trebuie să fie oprit.

 Centura de umăr, ajustată corect după necesitate, înlesnește lucrul.

-  • Pune centura (23) pe umăr (fig. Q).
- Bagă carabina centurii (24) (fig. V) în dispozitivul centurii (25).
- Ajustează lungimea centurii de umăr cu clema centurii (23) (fig. Q), pe poziția de lucru preferată.

LUCRUL / ASAMBLARILE

PORNIREA MOTORULUI

 **Ferăstrăul cu alantț tăietor trebuie ținut, în timpul lucrului, cu ambele mâni.**

- Trebuie verificată umplerea rezervorului de combustibil și rezervorului de ulei.
- Trebuie verificat dacă pârghia frânei (6) este pe poziția de pornire (schimbată spre înainte).
- La motorul rece, trebuie trasă tija de aspirare (2).
- Întrerupătorul de aprindere (14) deplasat pe poziția anclăsat (fig. C).
- Pune ferăstrăul pe ceva stabil (pe pământ).
- Ținând bine și sigur ferăstrăul rezemat pe pământ, trage de cablul de pornire (13), întâi ușor până ce vei auzi că s-a angrenat ambreajul iar apoi trebuie tras de cablu puternic (fig. D).
- După pornirea motorului apasă blocarea clapetei de accelerație (1) și ușor pârghia clapetei de accelerație (11) (tija de aspirare se schimbă automat pe poziția deconectat).
- Motorul trebuie să se încălzească cu pârghia clapetei de accelerație (11) ușor apăsată.
- Schimbă pârghia frânei (6) pe poziția deconectat (deplasată spre înapoi).
- Se poate începe tăierea.

În cazul în care motorul nu pornește de prima dată, trage puțin de tija de aspirare (2) scoțând-o cam pe la jumătate și trage din nou de cablul de pornire.

Dacă cu toate că ai tras de câteva ori de cablu, iar motorul nu pornește, trebuie să pompezi combustibil cu pompa cu membrană (26) și să încerci din nou.

 **Nu este permis de a porni motorul ținând ferăstrăul în mână. La pornirea ferăstrăului trebuie să fie rezemat pe pământ și ținut bine. Înainte de pornire, verifică lanțul, care trebuie să deplaseze lejer fără nici un obstacol și fără să atingă vre-un alt obiect. Nu este permis de a tăia nici un material atunci când tija de aspirație este trasă.**

OPRIREA MOTORULUI

-  • Eliberează pârghia clapetei de accelerație (11), pentru ca motorul să lucreze câteva minute fără sarcină.
- Schimbă poziția întrerupătorului aprinderii (14), poziționează-l pe (STOP).

VERIFICAREA LUBREFIERII LANȚULUI

 Înainte de a începe lucrul cu ferăstrăul, verifică lubrifierea lanțului și nivelul uleiului în rezervor. Pornește ferăstrăul jos, pe pământ. Dacă vei observa că pe lanț apare ulei, înseamnă că lubrifierea lanțului este corectă (fig. E). Însă dacă pe lanț nu apare ulei sau urmele uleiului sunt minimale, lubrifierea lanțului trebuie ajustată cu ajutorul șurubului de reglarea uleiului (9). În cazul în care nu se observă reacția ajustării trebuie curățat orificiul de ieșirea uleiului, orificiul superior de întinderea lanțului și canalul de ulei sau să te adresezi la servis.

 **Ajustarea lubrifierii trebuie executată la utilajul în funcțiune, fiind atent ca nu cumva ghidajul să se atingă de pământ. Pentru securitate, totdeauna distanța față de pământ trebuie să fie de cel puțin 20 cm.**

-  Cu șurubul de ajustarea cantității de ulei (9) ajustează cantitatea de ulei necesară conform condițiilor de lucru.
- Așezarea pe „MIN” – se micșorează cantitatea de ulei.
- Așezarea pe „MAX” – se mărește cantitatea de ulei (**fig. F**).

Pentru tăierea lemnului dur și uscat cât și utilizând toată lungimea de lucru a ghidajului, șurubul de ajustarea cantității (9) de ulei trebuie poziționat pe „MAX”.

Pentru tăierea lemnului moale și umed și utilizând doar o parte din lungimea de lucru a ghidajului, șurubul de ajustarea cantității (9) de ulei trebuie poziționat pe „MIN”.

Dependent de temperatura mediului și de ajustarea cantității de ulei, cu un plin de ulei, se poate lucra cu ferăstrăul un timp cuprins între 15 și 40 de minute (capacitatea rezervorului este de 160 ml).

-  **Rezervorul pentru ulei trebuie să fie aproape gol în acelaș timp în care se golește și rezervorul de combustibil. Deci, făcând plinul rezervorului cu combustibil nu uita să faci și plinul rezervorului de ulei.**

AGENTI PENTRU LUBREFIEREA LANTULUI

-  Trăinicia lanțului și a ghidajului ferăstrăului depinde în mare măsură de clitatea uleiului întrebuițat. Trebuie întrebuițat exclusiv doar ulei destinat pentru ferăstraie cu lanț.

-  **Nici odată să nu întrebuițezi , pentru lubrefierea lanțului, ulei uzat sau regenerat.**

GHIDAJUL (ȘINA) LANTULUI

-  Partea anterioară și inferioară a ghidajul lanțului (20) sunt expuse la o intensă uzare. Deci pentru a evita uzura unilaterală, cu ocazia ascuțirii lanțului se recomandă și întoarcerea ghidajului. Totodată trebuie curățat canalul șinei și orificiile de ulei. Canalul șinei are forma dreptunghiulară. Trebuie verificată uzura canalului. Pentru a efectua această verificare se aplică o riglă la glisieră și la suprafața exterioară a dintelui lanțului. Dacă între acestea se va observa fisură, înseamnă că este normal. In caz contrar înseamnă că șina ghidajului este uzată deci trebuie înlocuită.

ROATA DE ACȚIONAREA LANTULUI

-  Roata de acționarea lanțului este element expus la uzură. Observând o uzură simțitoare a dinților roții , roata trebuie înlocuită. Rota de acționarea lanțului cu dinții uzați scurtează trăinicia lanțului ferăstrăului. Roata de acționarea lanțului trebuie înlocuită de serviss autorizat.

REGLAREA CARBURATORULUI

-  Carburatorul ferăstrăului a fost reglat de fabrică, însă este posibil ca în condițiile de lucru schimbate să fie necesară o altă reglare. Inainte de a efectua reglarea carburatorului trebuie să fie montat filtru nou de aer și filtru nou de ulei cât și făcut plinul de combustibil cu amestecul corespunzător.

-  Făcând reglarea carburatorului trebuie să fie montat echipamentul de tăiere.

- Ambele șuruburi de reglare (L și H) (16) trebuie strânse bine (nu prea tare) (**fig. G**).
- La început , ambele șuruburi de reglare (16) trebuie deșurubate conform celor de mai jos:
 - Surubul L: $1\frac{1}{2} \pm \frac{1}{4}$ de rotire
 - Surubul H: $1\frac{1}{4} \pm \frac{1}{4}$ de rotire
- Pornește apoi motorul ca să se încălzească, cu clapeta de accelerație (11) apăsată doar până la jumătate.
- După ce motorul se încălzește, eliberează apăsarea clapetei de accelerație (11) motorul va funcționa cu rotații mici (la ralanti).
- Rotește lent șurubul (L) spre dreapta, până la poziția în care motorul prinde viteza maximă de rotații mici (relanti), după care moment șurubul trebuie rotit în sens invers cu $\frac{1}{4}$ de rotire (deșurubat spre stânga).
- Surubul de ajustarea rotațiilor mici (T) (17) trebuie rotit spre stânga (deșurubat), până ce lanțul tâietor se va opri. In cazul în care rotațiile motorului vor fi prea mici, șurubul trebuie rotit (strâns) spre dreapta (**fig. G**).

-  **Evită atingerea tobei de eșapament. Toba fierbinte poate pricinui serioase arsuri corporale.**

FRANA LANTULUI

-  Ferăstrăul descris este înzestrat cu frână automată, care oprește mișcarea lanțului în cazul efectului de recul în timpul tăierii cu ferăstrăul. Frâna acționează automat în urma forței de inerție aplicată asupra greutateii din interiorul carcasei frânei. Frâna poate fi acționată și manual, atunci când pârghia frânei (6) va fi deplasată spre ghidaj (20). Frânarea lanțului oprește mișcarea lanțului in timp de 0,12 s.

VERIFICAREA FUNCȚIEI DE FRANARE

-  Verificarea funcției de frânare trebuie făcută, de fiecare dată, înainte de a utiliza ferăstrăul.
 - Pune ferăstrăul jos (pe pământ) și dă-i drumul cu viteza maximă de rotire cu deschiderea totală a clapetei de accelerație pe timp de 1-2 secunde.
 - Impinge pârghia frânei (6) spre înainte. Lanțul trebuie să se oprească imediat.
 - Dacă în acest caz lanțul nu se oprește, sau se oprește încet, înainte de a utiliza din nou ferăstrăul, trebuie schimbată banda frânei și tamburul cuplajului.
 - Pentru a desfrâna, pârghia frânei (6) trebuie retrasă spre mânerul principal (din spate) (12) până ce vei auzi un semnal sonor caracteristic de angrenarea blocadei.

 **Foarte principal este de a verifica, înainte de fiecare utilizare a ferăstrăului, funcționarea corectă a frânei, cât și dacă lanțul tăietor este corect ascuțit, asigurându-te în acest mod față de eventualul efect de recul în timpul tăierii.**

VERIFICAREA ACTIVARII FRANEI

-  Făcând această verificare motorul ferăstrăului trebuie să fie oprit.
 - Ținând ferăstrăul de mânerul din față (5) și de mânerul principal (12) (din spate), ține ferăstrăul la circa 35 cm mai sus față de un element de lemn.
 - Dă drumul la mânerul din față (5) ca ghidajul să se încline, datorită greutății proprii și să atingă elementul de lemn (fig. H).
 - În momentul în care atinge elementul de lemn, trebuie să acționeze frâna ferăstrăului (pârghia frânei (6) automat se deplasează spre înainte pe poziția de anclășare).

 **Înainte de a începe lucrul, trebuie verificat dacă frâna lanțului acționează corect. În cazul în care frâna nu acționează corect, înainte de a începe lucrul această stare trebuie ajustată sau reparată de servisiul autorizat.**

 **Dacă frâna lanțului va fi anclășată, iar motorul va funcționa cu viteză de rotire mare, se va supraîncălzi ambrejul ferăstrăului. Dacă, în timpul funcționării motorului, va acționa frâna lanțului imediat trebuie eliberată apăsarea clapetei de accelerație menținând funcționarea motorului la viteza rotațiilor mici.**

INTINDEREA LANȚULUI FERĂSTRĂULUI

-  În timpul lucrului cu ferăstrăul, lanțul tăietor se încălzește și se lungeste. Lanțul prelungit poate „sări” de pe șină.
 - Ușurează strângerea piulițelor de fixarea ghidajului (7).
 - Verifica dacă lanțul (21) se află în canalul șinei ghidajului (20).
 - Cu o șurubelniță rotește spre dreapta șurubul de întinderea lanțului (8) până ce lanțul va fi întins corespunzător (ținând delicat ghidajul pe poziția orizontală).
 - Verifică din nou întinderea lanțului (lanțul este corect întins atunci când, la mijlocul ghidajului poziționat orizontal, se dă „ridicat” circa 3 – 4 mm.) (fig. I).
 - Strânge bine piulițele de fixarea ghidajului (7).

 **Nu întinde prea tare lanțul. Dacă reglarea întinderii va fi făcută în timpul în care lanțul este fierbinte, după răcire lanțul poate fi prea întins.**

EXECUTAREA LUCRULUI CU FERĂSTRĂUL CU LANT

-  Înainte de a executa lucrul respectiv, trebuie să iei la cunoștință punctul care se referă la principiile de securitatea utilizării ferăstrăului cu lanț. Cu scopul de a prinde îndemânarea necesară, se recomandă să tai întâi bucăți de lemn care sunt de prisos. Te vei orienta tot odată și de posibilitățile ferăstrăului cu lanț.
 - Totdeauna trebuie respectate principiile de securitate personală.
 - Ferăstrul cu lanț poate fi utilizat exclusiv numai la tăierea lemnului. Este inrezisă tăierea altor materiale.
 - Intensitatea vibrațiilor cât și efectului de recul se schimbă în timpul tăierii diferitelor specii de lemn.
 - Nu este permis de a utiliza ferăstrăul cu lant ca pârghie de ridicarea, deplasarea sau despărțirea obiectelor. În cazul în care lanțul se va fixa în tăietură, trebuie oprit motorul iar pentru a elibera ferăstrăul, în tăietură trebuie bătută o pană de plastic sau de lemn (fig. J). Pornind din nou utilajul poți să introduci atent lanțul tăietor în tăietură continuând tăierea.
 - Nu este permis de a fixa ferăstrăul pe standuri staționare.
 - Este interzisă utilizarea ferăstrăului cu alte utilaje conexe la el, în afară de cele acceptate de producătorul ferăstrăului.

- Tăind nu este necesară apăsarea cu forță mare asupra ferăstrăului. Este suficientă o apăsare mică, când motorul funcționează cu clapeta de accelerație deschisă total.



Dacă în timpul efectuării tăierii, ferăstrăul se va fixa în tăietură, nu sete permis de a-l scoate cu forță. Este pericol de pierderea controlului asupra ferăstrăului și eventuala rănire a operatorului cât și /sau defectarea ferăstrăului.



Înainte de a începe tăierea, frâna lanțului trebuie să fie eliberată.

- Apasă butonul de blocarea pârghiei clapetei de accelerație (1) și pârghia clapetei de accelerație (11) (înainte de a începe tăierea așteaptă până ce motorul prinde viteza de rotație plină).
- Tot timpul trebuie menținută viteza plină.
- Permite ca lanțul ferăstrăului să taie lemnul. Apăsând ușor ferăstrăul spre în jos (fig. K).
- Aproape de sfârșitul tăieturii, pentru a nu pierde controlul asupra ferăstrăului nu-l mai apăsa.
- După terminarea tăierii, eliberează pârghia clapetei de accelerație (11) permițând motorului să funcționeze în regim de ralanti.
- După terminarea lucrului, înainte de a pune ferăstrăul jos, oprește motorul.



Menținerea rotațiilor mari ale ferăstrăului, fără a executa tăierea lemnului, nu are nici un rost, sunt doar pierderi și uzura pieselor.

PROTEJAREA REFERITOR LA EFECTUL DE RECOL



Efectul de recul se înțelege prin faptul că, este o mișcare neașteptată a ghidajului lanțului ferăstrăului în sus și/sau înapoi, care poate avea loc atunci când lanțul ferăstrăului din porțiunea din capătul ghidajului nimereste de obstacol.

- Trebuie să te asiguri că materialul prelucrat este bine și sigur fixat.
- Utilizați fălci de prinderea materialul.
- În timpul pornirii și în timpul lucrului, ferăstrăul trebuie ținut cu ambele mâni.
- În timpul efectului de recul, ferăstrăul se comportă necontrolat, are loc destinderea lanțului. (fig. L).
- Dacă lanțul nu este bine ascuțit se mărește riscul apariției efectului de recul.
- Nici odată să nu încerci să tai având mâinile mai sus de umeri.



Trebuie evitată tăierea cu porțiunea lanțului ferăstrăului din din capătul ghidajului, deoarece poate pricinui efectul de recul, spre înapoi în sus. Totdeauna, lucrând cu ferăstrăul cu lanț utilizați înzestrarea completă a ferăstrăului cât și îmbrăcămintea de lucru corespunzătoare.



Demontarea asigurărilor, deservirea necorespunzătoare, întreținerea sau schimbarea necorespunzătoare a ghidajului sau a lanțului pot mări riscul defctării corpului operatorului în cazul eventualului efect de recul. Nici odată să nu faci nici un fel de modificări la ferăstrău. În cazul în care va fi utilizat ferăstrăul la care s-au făcut samovolnic schimbări, se anulează toate drepturile de garanție. Deasemeni se pierde dreptul la garanție și în cazul utilizării ferăstrăului nerespectând prezentele insruccțiuni.

TAIEREA BUCATILOR DE LEMN



În timpul taierii bucatior de lemn trebuie respectate toate îndrumările referitor la securitatea lucrului și procedat după cum urmează:

- Trebuie să te asiguri că bucata de material nu se va deplasa.
- Înainte de a tăia bucăți mici de material, trebuie fixate cu fălci de prindere.
- Este permis de a tăia exclusiv doar lemn sau materiale lemnoase.
- Înainte de a face tăierea respectivă, trebuie verificat dacă în timpul efectuării tăierii, ferăstrăul nu va nimeri pietre sau cuie, deoarece s-ar putea ca ferăstrăul să fie smuls și se defecteze lanțul.
- Evitați și situația, în care ferăstrăul ar putea să intre în contact cu îngrăditură de sârmă sau cu pământ.
- Tăind crengi, dacă este posibil ferăstrăul trebuie rezemat și a nu tăia cu porțiunea lanțului ferăstrăului din din capătul ghidajului.
- Fiți atenți la obstacole de sub picioare de tip buștean, rădăcini, adâncituri și groape în pământ care pot fi motivul accidentului.

PRĂBUSIREA COPACILOR



Trebuie stabilită direcția căderii copacului, ținând seama de baterea și puterea vântului, de aplecarea copacului, de locul unde sunt crengile grele, apoi după prăbușirea copacului, ușurința efectuării altor lucrări cât și ținând seama de alți factori.

- În timpul curățării locului din jurul copacului, trebuie să ții minte că trebuie să te asiguri că vei putea sta bine și sigur și vei avea loc de refugiu în timpul căderii copacului.
- Trebuie să prevezi și să cureți două drumuri de refugiu sub un unghi de 45° față de linia contrară a căderii copacului. Pe aceste traseuri nu se pot afla nici un fel de obstacole. (fig. M).
- Pe partea direcției de cădere a copacului trebuie făcută tăietura introductivă (fig. N).
- Tăierea de răsturnare trebuie făcută pe partea cealaltă față de tăietura introductivă și mai sus de tăietura ei orizontală.
- Cu scopul de a evita fixarea lanțului în tăietură, la momentul potrivit trebuie să bați în tăietură o pană.
- Copacul trebuie răsturnat cu ajutorul penei, nu prin tăiere completă.



La tăierea copacilor trebuie respectate toate principiile de securitate și procedat după cum urmează:

- Dacă lanțul se va fixa în tăietură, ferăstrăul trebuie oprit iar lanțul eliberat bătând pană. Pana trebuie să fie din plastic sau de lemn. Nici odată să nu întrebuițezi pene de oțel sau de fontă.
- În timpul căderii, copacul poate trage după el alți copaci.
- Zona periculoasă este egală cu 2,5 de lungimi ale copacului răsturnat. (fig. M).
- Dacă operatorul este începător sau nu are experiență, se recomandă să urmeze școlarizare în această privință.



Este interzisă tăierea copacilor în cazul în care:

- Nu este posibil de a stabili condițiile zonei periculoase datorită ceții, ploii, zăpezii sau la înserare.
- Nu este posibil de a stabili sigur direcția căderii copacului datorită bătaii sau suflării vântului.

TĂIEREA BUSTENILOR



- Apasă ghiara de contrafort (19) la materialul prelucrat și poți face tăierea (fig. O).
- Dacă nu ai reușit să termini tăietura cu toate că ai epuizat toate posibilitățile de deplasarea ferăstrăului trebuie:
- Retras ghidajul din materialul prelucrat (cu lanțul în funcțiune) și deplasând puțin mânerul principal (din spate) (12) spre în jos susținând ghiara de contrafort (19) și terminând tăierea ridicând puțin mânerul principal (12) (din spate).

TAIEREA TRUNCHIULUI CARE ESTE PE PAMANT



- Totdeauna trebuie să stai sigur pe pământ. Nu este permis de a sta pe trunchi.
- Fii atent la posibilitatea turnurii trunchiului.
- Respectând îndrumările cuprinse în instrucțiuni, referitor la securitatea lucrului, vei evita efectul de recul.
- Tăierea trebuie terminată pe partea contrară față de direcția de încordare, având ca scop evitarea fixării lanțului în tăietură.



- Înainte de a începe lucrul verifică care este direcția de încordarea trunchiului, care îl vei tăia, pentru a evita fixarea lanțului ferăstrăului.
- Prima tăiere trebuie făcută pe partea încordării, spre a o elimina.
- Tăind trunchi care se află pe pământ, întâi trebuie făcută o tăietură egală cu 1/3 a diametrului, apoi trunchiul trebuie întors și terminată tăierea pe partea cealaltă.
- Tăind trunchiul pe pământ, nu permite ca lanțul tăietor să „prindă” pământul de sub trunchi. Prințând pământ, se defctează imediat lanțul.
- Tăind trunchiuri care se află pe teren înclinat, operatorul trebuie să fie pe partea de sus a inclinării solului față de trunchi.

TAIEREA TRUNCHIULUI RIDCAT DE PE PAMANT

În cazul în care trunchiul este ridicat și așezat pe capră stabilă, dependent de locul unde vei tăia, totdeauna tăietura trebuie făcută la o treime din grosimea trunchiului, pe partea încordării, apoi terminarea tăieturii se face pe partea contrară (fig. P i R).

TAIEREA CRENGILOR LA COPACI SI A TUFELOR



- Tăierea crengilor copacilor prăbușiți trebuie începută de la baza tăieturii continuând tăierea spre vârful copacului.
- Cregile mici trebuie tăiate cu o tăietură.

- Întâi trebuie verificat, pe care parte este îndoită creanga. Apoi se taie întâi din partea îndoirii iar terminarea tăierii pe partea contrară. Fii atent la creanga tăiată, poate „sări” spre înapoi.
- Curățind crengile la rabori, totdeauna trebuie tăiate din partea de sus ca apoi creanga să cadă liber jos. Totuși, câteodată va fi necesară începerea tăierii din partea de jos (**fig. S**).
- Fii foarte prudent tăind crengi, care pot fi sub tensiune mecanică. Așa o creangă poate ca după tăiere să sară și să lovescă operatorul.



Nu este permis de a tăia crengile arborilor fiind cățarat pe arbore. Nu este permis de a sta pe sacară, platformă, pe bușean sau în alte poziții care pot pricinui pierderea echilibrului și controlul asupra ferăstrăului. Deasemnei nu este voie să tai având mâinile mai sus de umeri. Totdeauna ferăstrăul trebuie ținut cu ambele mâni.

DESERVIREA SI INTRETINEREA



Înainte de a purcede la curățarea, verificarea sau reparația motorului trebuie să fii sigur că, motorul nu funcționează și este rece. Cu scopul de a evita o pornire neașteptată a motorului, scoate cabul de pe bujie.

PASTRAREA



- Dacă pui motorul la păstrare pe o perioadă mai lungă de o lună, rezervorul și sistemul combustibilului trebuie golit.
- După ce ai golit rezervorul de combustibil, pornește motorul și dă-i voie să funcționeze până se va termina combustibilul din sistem.
- Totdeauna fă plinul numai cu combustibil proaspăt. Nu turna în rezervor nici un fel de mijloace curățătoare, deoarece se poate defecă motorul.
- Orificiile de ventilarea motorului trebuie să fie totdeauna curate.
- Elementele de plastic pot fi curățate numai cu burete și detergent blând.
- La ferăstrăul cu lanț poți interprinde numai activități de întreținere descrise în prezenta instrucțiune. Ori ce alt fel de activități pot fi efectuate doar de servisu autorizat.
- Nu este permis de a face nici un fel de schimbări în construcția ferăstrăului.
- Ferăstrăul pus la păstrare, trebuie să fie curat, pe o suprafață plată, uscată și fără posibilitatea accesului copiilor.



Este foarte principal ca, în perioada de păstrare să nu se adune în sistemul de alimentare cu combustibil, sedimente de cauciuc, anume în carburator, în filtrul de combustibil, în conducte sau în rezervor. Combustibilul amestecat cu alcool (etilic sau metilic) poate absorbi umezeala, care în perioada de păstrare poate separa componentele amestecului de combustibil și producerii acizilor. Iar benzina cu acizi poate defecă motorul.

FILTRUL DE AER



Dacă filtrul de aer este murdar micșorează randamentul motorului cu ardere internă și mărește consumul de combustibil. Filtrul trebuie curățat după fiecare 5 ore de funcționarea motorului.

- Curăță în primul rând capacul filtrului de aer (**4**) și împrejurul lui, pentru ca atunci când vei scoate capacul să eviți intrarea murdăriilor în carburator.
- Deșurubează butonul capacului filtrului de aer (**3**) și scoate capacul filtrului de aer (**4**).
- Scoate filtrul de aer (**d**) (**fig. T**).
- Filtrul de aer trebuie spălat cu apă și săpun apoi trebuie clătit cu apă curată și uscat.
- Montează filtrul de aer la loc, asigurându-te că canelurile de pe marginea filtrului de aer se potrivesc la ieșiturile de pe capacul filtrului de aer (**4**).
- La montarea capacului filtrului de aer (**4**) verifică dacă cablul bujiei și trecerile șuruburilor de reglarea carburatorului se află la locurile corespunzătoare.



Nu este permis de a spăla filtrul de aer cu benzină sau cu alt fel de detergenți inflamabili, evitând incendiu sau nașterea vaporilor periculoși.

NERVURAREA CILINDRULUI



Din cauza prafului adunat pe nervurarea cilindrului, motorul se poate supraîncălzi. Periodic, în timp ce vei deservi filtrul, trebuie verificată și curățată nervurarea.

SINA GHIDAJULUI SI LANTUL



După fiecare 5 ore de lucru, trebuie verificată starea șinei ghidajului și a lanțului.

- Pune întrerupătorul de aprindere (14) pe poziția deconectat.
- Ușurează și desfă piulițele de fixarea ghidajului (7).
- Scoate carcasa (10) și demontează ghidajul (20) și lanțul lañcuch (21).
- Curăță orificiile uleiului cât și canalul (e) șinei de pe ghidaj (20) (fig. U).
- Prin orificiul (f) de pe ghidaj, lubrefiază roata (22) lanțului din față fig. W)
- Verifică starea lanțului (21).

ASCUTIREA LANTULUI FERASTRAULUI



Tuturor sculelor tăietoare trebuie dedicată atenție corespunzătoare. Dacă scula respectivă este curată și bine ascuțită, asigură randament mare și securitatea executării lucrului. Lucrul cu ferăstrăul care are lanțul tocit, cauzează uzura prea timpurie a lanțului, a ghidajului și a roții de antrenare, iar în unele cazuri și ruperea lanțului. De aceea, foarte principal, este ca lanțul să fie ascuțit la timpul potrivit.

Bine înțeles, ascuțirea lanțului este o operație complicată. Ascuițirea lanțului independentă necesită scule speciale cât și iscusință. Se recomandă ca ascuițirea lanțului să o facă cineva calificat în această privință.

FILTRUL DE COMBUSTIBIL



- Desfă dopul orificiului de umplerea cu combustibil (15).
- Cu un cârlig din sârmă scoate, prin orificiul de umplere, filtrul combustibilului (g) (fig. X).
- Demontează filtrul combustibilului și spală-l cu benzină sau înlocuește-l cu altul nou.
- Montează la loc filtrul combustibilului.
- Înșurubează dopul orificiului de umplerea cu combustibil (15).



După demontarea filtrului de combustibil, ține cu ceva capătul conductei de aspirare.

La montajul filtrului de combustibil, fii atent ca nu cumva în capătul conductei de aspirare să intre vre-un fel de impurități.

FILTRUL ULEIULUI



- Desfă dopul orificiului de umplerea cu ulei (18).
- Cu un cârlig din sârmă scoate, prin orificiul de umplere, filtrul uleiului (h) (fig. Y).
- Demontează filtrul uleiului și spală-l cu benzină sau înlocuește-l cu altul nou.
- Curăță bine rezervorul de ulei, de orice murdării.
- Montează la loc, în rezervor, filtrul uleiului.
- Înșurubează dopul orificiului de umplere cu ulei (18).



Introducând filtrul de ulei în rezervor asigură-te că, ajunge la colțul drept din față.

BUJIA



Pentru a asigura funcționarea infanibilă a utilajului, periodic trebuie verificată starea bujieiW

- Demontează capacul filtrului de aer (4).
- Dă jos de pe bujie conducta (i).
- Cu cheia pentru bujii (din înzestrare) desfă bujia (fig. Z).
- Curăț-o și ajustează distanța dintre electrozi (0,65 mm) (dacă este necesar, îlocuește-o cu alata nouă).

INDRUMĂRI SUPLIMENTARE



Verifică dacă nu sunt scurgeri de combustibil, dacă sunt bine srtânse elementele de fixare și dacă nu sunt defectate piesele principale, în special îmbinările mânielilor și fixarea ghidajului.. In cazul constatarii a orice fel de defecte, trebuie eliminate înainte de a utiliza din nou ferăstrăul.



Tot felul de defecte trebuie să fie eliminate de serviciul autorizat al producătorului.

PARAMETRII TEHNICI

DATE NOMINALE

Ferăstrău mecanic cu lanț	
Parametrii nominali	Valoarea
Capacitatea cilindrică a motorului	25,4 cm ³
Lungimea de întrebuințare a șinei	250 mm
Puterea motorului	0,9 kW (1,2 KM)
Viteza de rotire a motorului inclusiv echipamentul de tăiere (max)	10500 min ⁻¹
Viteza de rotire fără sarcină	3000 min ⁻¹
Consum mediu de combustibil	0,95 l/h
Combustibil – amestec de benzină: ulei pentru motoare de 2 timpi	25: 1
Volumul rezervorului de combustibil	230 ml
Volumul rezervorului de ulei pentru lanț	160 ml
Carburator cu clapetă de accelerație	MC14A6-3
Sistem de aprindere	CDI
Bujia	L7T
Sistemul de alimentare cu ulei	Pompă automată cu regulator
Roata lanțului (dinții x pasul)	6T x 9,525mm
Tipul ghidajului	Cu roată dințată pentru lanț
Dimensiunea ghidajului	GRAPHITE 12" (300 mm)
Tipul lanțului	Oregon 3/8 0,050
Pasul lanțului	3/8" (9,525 mm)
Grosimea lanțului	0,050" (1,27 mm)
Dimensiuni (LxWxH) (fără ghidaj)	270x235x225 mm
Masa exclusiv echipamentul de tăiere	3,2 kg
Anul producției	2016

DATE REFERITOR LA ZGOMOT SI VIBRATII

Nivelul de sunet: $L_{p_A} = 95 \text{ dB(A)}$ $K = 3 \text{ dB(A)}$

Nivelul emisiei de zgomot: $L_{w_A} = 115 \text{ dB(A)}$ $K = 3 \text{ dB(A)}$

Valoarea vibrațiilor $a_h = 0,5 \text{ m/s}^2$ $K = 1,5 \text{ m/s}^2$

PROTEJAREA MEDIULUI



Produsele acționate de motor cu ardere internă nu pot fi aruncate la deșeurile menajere, trebuie predate la utilizarea lor de către întreprinderile corespunzătoare. Informații referitor la utilizarea utilajelor poate da vânzătorul produsului respectiv sau organele locale. Utilajele uzate conțin substanțe dăunătoare mediului natural. Utilajele ne supuse reciclării sunt foarte periculoase pentru mediu și pentru sănătatea oamenilor.

* Se rezervă dreptul la efectuarea schimbărilor.

"Grupa Topex SRL" Societate comanditară cu sediul în Varșovia str. Pograniczna 2/4 (în continuare "Grupa Topex") informează că, toate drepturile de autor referitor la instrucțiunile prezente (în continuare "instrucțiuni") atât conținutul, fotografiile, schemele, desenele cât și compoziția, aparțin exclusiv Grupa Topex-ului fiind ocrotite de drept în baza legii din 4 februarie 1994, referitor la drepturile autorului și similare (Legea 2006 nr.90 poz.631 cu republicările ulterioare). Copierea, schimbarea, publicarea, modificarea parțială sau totală cu scop comercial fără acceptarea în scris a Grupa Topex-ului, este strict interzisă și poate fi trasă la răspundere de drept civil și penal

BENZÍNOVÁ ŘETĚZOVÁ PILA 58G950

POZOR: PŘED ZAHÁJENÍM POUŽÍVÁNÍ BENZÍNOVÉ ŘETĚZOVÉ PILY SI PEČLIVĚ PŘEČTĚTE TENTO NÁVOD A USCHOVEJTE JEJ PRO POZDĚJŠÍ POTŘEBU.

PODROBNÉ BEZPEČNOSTNÍ POKYNY

BEZPEČNOST PŘI POUŽÍVÁNÍ BENZÍNOVÝCH ŘETĚZOVÝCH PIL

Upozornění!

- Řetězovou pilu nesmí používat osoby, které se neseznámily s obsahem tohoto návodu.
- Používejte řetězovou pilu výhradně k řezání dřeva.
- V případě, že je pila používána k jinému účelu s vědomím, že takové používání může být nebezpečné, nese veškeré riziko uživatel.
- Výrobce nenes odpovědnost za škody vzniklé v důsledku nesprávného používání řetězové pily.

PRACOVÍŠTĚ

- Na pracovišti je třeba udržovat pořádek a zajistit dobré osvětlení.** Nepořádek a špatné osvětlení bývají zejména při používání řetězových pil příčinou mnoha úrazů.
- Zabraňte přístupu dětí a jiných osob na pracoviště.** Kvůli rozptýlování pozornosti operátora může dojít ke ztrátě kontroly nad zařízením.

OSOBNÍ BEZPEČNOST

- Používejte osobní ochranné prostředky, např. ochrannou kombinézu, ochranné brýle, bezpečnostní obuv, ochrannou helmu, chrániče sluchu a kožené rukavice.** Používání vhodných osobních ochranných prostředků snižuje riziko poranění.
- Nepřeceňujte své možnosti. Po celou dobu pevně stůjte a zachovávejte při tom rovnováhu.** Umožní Vám to lepší kontrolu nad pilou v neočekávaných situacích.
- Nenoste volné oblečení ani šperky. Zabraňte kontaktu vlasů, oblečení a rukavic s pohyblivými součástmi.** Může dojít k zachycení volného oblečení, šperků nebo dlouhých vlasů pohyblivými součástmi.

PŘEPRAVA A SKLADOVÁNÍ

- Při přenášení pily vypněte motor, nasadte kryt pilového řetězu a aktivujte brzdu řetězu.** Při přenášení zapnuté a nezajištěné pily může dojít k poranění.
- Při přenášení pilu držte vždy za přední rukojeť.** Držení za jiná místa není spolehlivé a může vést k poranění.
- Provádějte pravidelnou kontrolu pily. Kontrolujte rovnost a správné upevnění pohyblivých součástí, přesvědčte se, zda se nevyskytly praskliny nebo jakékoliv jiné faktory, které mohou ovlivnit provoz pily. V případě zjištění poškození je před dalším používáním pily nutná její oprava.** Příčinou mnoha úrazů bývá nesprávná údržba zařízení.
- Pilový řetěz musí být nabroušený a čistý.** Správná údržba ostří řetězu snižuje pravděpodobnost zaseknutí v materiálu a usnadňuje obsluhu náradí.

POUŽÍVÁNÍ PILY A PÉČE O NI

- Pravidelně kontrolujte funkčnost brzdy pily.** Brzda, která nefunguje správně, může způsobit neodpojení pohybu pilového řetězu v nebezpečné situaci.
- Vždy po dokončení činnosti očistěte zařízení, navíc očistěte používané prostředky osobní ochrany a proveďte údržbu citlivých podskupin.**

PROVOZ

- Před uvolněním brzdy řetězu vypněte motor pily.
- Zachovávejte mimořádnou opatrnost při dokončování řezání, kdy pila nemá opěru v podobě řezaného materiálu a padá silou setrvačnosti, což může vést k poranění.

- Při déle trvajícím používání může u operátora dojít k mravenčení či zdřevěnění prstů a rukou. V takovém případě je nutno činnost přerušit, protože zdřevěnění snižuje přesnost při práci s pilou.
- Doplnování směsi benzínu a oleje do palivové nádrže pily provádějte při vypnutém motoru a po jeho vychladnutí, protože hrozí nebezpečí úniku paliva a jeho vznícení od horkých součástí pily.
- V případě zjištění netěsnosti nebo úniku paliva nesmíte pilu uvádět do provozu, protože hrozí nebezpečí požáru.
- Pila se za provozu silně zahřívá, zachovávejte opatrnost a nedotýkejte se nechráněnými částmi těla horkých součástí pily.
- Pilu smí používat pouze jedna osoba, nikdy ne více osob najednou. Všechny jiné osoby se musí zdržovat v bezpečné vzdálenosti od prostoru, ve kterém je řetězová pila používána. Zejména je třeba zabránit přístupu dětí a zvířat na pracoviště.
- Při spouštění pily se pilový řetěz nesmí dotýkat řezaného materiálu či jiného předmětu.
- Během práce pilu pevně držte oběma rukama za obě rukojeti. Pevně při tom stůjte.
- Pilu nesmí používat děti nebo mladiství. Pilu smí používat výhradně dospělé osoby, které se seznámily s její obsluhou. Osoba používající řetězovou pilu musí mít k dispozici také tento návod k obsluze.
- Pokud se objeví příznaky únavy, ihned přerušete práci s řetězovou pilou.
- Před zahájením řezání vždy přemístěte páčku brzdy řetězu do příslušné polohy (přitáhněte ji k sobě). Slouží zároveň jako kryt na ochranu rukou.
- Při oddalování řetězové pily od řezaného materiálu musí být pilový řetěz v provozu.
- Při řezání zpracovaného řeziva nebo tenkých větví používejte podpěru (kozu na řezání dřeva). Neřezejte několik na sobě položených desek najednou. Nepřípustné je také řezání materiálu přidržovaného jinou osobou nebo přidržování materiálu nohou.
- Dlouhé díly, které mají být řezány, musí být řádně uchyceny.
- Při řezání v nakloněném terénu buďte vždy obrácení směrem nahoru.
- Při úplném přeřezávání vždy používejte opěrný dráp jako podpěrný bod. Držte pilu za zadní rukojeť a vedte ji pomocí rukojeti přední.
- Není-li možné provedení řezání jedním řezem, oddalte pilu o kousek dozadu, přestavte opěrný dráp a pokračujte v řezání s mírným nadzvednutím zadní rukojeti.
- Při vodorovném řezání se postavte pod úhlem minimálně 90° vůči čáře řezu. Tato činnost vyžaduje zvýšenou pozornost.
- Pokud se řetěz zasekne během řezání horní částí řetězu, může dojít k odrazu směrem k operátorovi. Z tohoto důvodu je nutno tam, kde je to možné, provádět řezání dolní částí řetězu, protože při zaseknutí řetězu v takovém případě dochází k odrazu směrem od operátora.
- Při řezání odlamujícího se dřeva zachovávejte mimořádnou opatrnost. Odřezané kousky dřeva mohou být vymrštěny jakýmkoliv směrem (**nebezpečí poranění!**).
- Odřezávání větví stromů smí provádět pouze vyškolené osoby! **V případě nekontrolovaného pádu odřezané větve stromu hrozí nebezpečí poranění!**
- Řezání špičkou vedení řetězu je nepřípustné (**nebezpečí odrazu**).
- Dávejte pozor zejména na větve pod pnutím. Neřezejte volně visící větve zdola.
- Vždy stůjte bočně k předpokládanému směru pádu stromu, který má být pokácen.
- Když strom padá, hrozí nebezpečí lámání a padání větví káceného stromu nebo okolních stromů. Zachovávejte mimořádnou opatrnost, protože hrozí nebezpečí poranění.
- Na svazích musí operátor stát nad káceným stromem, nikdy ne pod ním.
- Dávejte pozor na kmeny, které se mohou stočit směrem k operátorovi. **Odskočte!**
- Pracující pila má tendenci se otočit, když se špička vedení řetězu dotýká obráběného materiálu. V takovém případě se pila může nekontrolovaným způsobem přemístit směrem k operátorovi (**nebezpečí poranění!**).
- Pracující pila má tendenci se otočit, když se špička vedení řetězu dotýká obráběného materiálu. V takovém případě se pila může nekontrolovaným způsobem přemístit směrem k operátorovi (**nebezpečí poranění!**).
- Kácení stromů musí předcházet příprava pracoviště spočívající v odstranění dolních, překážejících větví a očištění povrchu kolem pařezu dřeva.
- Nepracujte během silného větru, který může mít vliv na změnu zvoleného směru pádu stromu nebo způsobit jeho nekontrolovaný pád.
- Neprovádějte kácení v podmínkách omezené viditelnosti během mlhy, dešťových srážek nebo sněhu.
- Nepoužívejte pilu ve výšce přesahující výšku ramen ani při řezání nestůjte na stromě, žebříku, lešení, kmene stromu apod.
- Poblíž pracoviště by se měla nacházet dobře vybavená lékárnička první pomoci.

Abyste zabránili odrazu pily, dodržujte níže uvedené pokyny:

- Nikdy nezačínajte ani neprovádajte rezání špičkou vedení řetězu!
- Při zahajování řezání musí být pila již spuštěná!
- Přesvědčte se, zda je pilový řetěz správně nabroušen.
- Nikdy nepřezávejte najednou více než jednu větev. Při řezání dávejte pozor na okolní větve. Při úplném přezávání stromu dávejte pozor na kmeny okolních stromů.

POZOR! I přes použití konstrukce bezpečné z podstaty věci, používání zajišťujících prostředků a dodatečných ochranných prostředků, vždy existuje reziduální riziko poranění během práce.

VYSVĚTLIVKY K POUŽITÝM PIKTOGRAMŮM

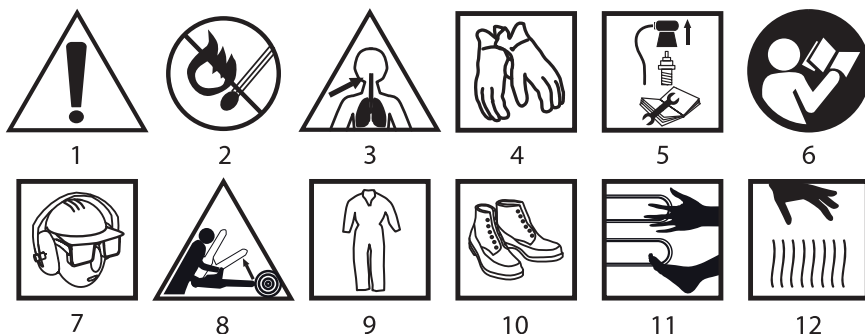

1. Pozor! Dbejte zvláštních bezpečnostních opatření!
2. Nebezpečí požáru
3. Nebezpečí otravy spalinami
4. Používejte ochranné rukavice
5. Před zahájením údržby či opravy vypněte motor a sejměte kabel ze zapalovací svíčky
6. Přečtěte si tento návod k obsluze a respektujte v něm obsažená upozornění a bezpečnostní pokyny!
7. Používejte prostředky na ochranu hlavy, očí a sluchu
8. Nebezpečí v důsledku zpětného nárazu
9. Noste ochranný oděv
10. Noste ochrannou obuv
11. Zabraňte kontaktu končetin s řeznými prvky

KONSTRUKCE A POUŽITÍ

Benzínová řetězová pila je ručním zařízením. Je poháněna dvoudobým spalovacím motorem, který je chlazen vzduchem. Zařízení tohoto typu je určeno k provádění prací na zahradách. Pilu lze používat ke kácení stromů, odřezávání větví, přípravě palivového dříví či dřeva do krbu a v jiných situacích, kdy je vyžadováno řezání dřeva.



Zařízení je nutno používat v souladu s jeho určením.

POPIS STRAN S VYOBRAZENÍMI

Níže uvedené číslování se vztahuje k prvkům zařízení znázorněným na vyobrazeních v tomto návodu.

1. Tlačítko pro blokování páčky škrticí klapky
2. Lanko sání
3. Otočný knoflík krytu vzduchového filtru
4. Kryt vzduchového filtru
5. Přední rukojeť
6. Páčka brzdy
7. Matice pro upevnění vedení
8. Regulační šroub pro napnutí řetězu
9. Regulační šroub pro množství oleje
10. Kryt
11. Páčka škrticí klapky
12. Hlavní rukojeť

13. Spouštěcí lanko
14. Spínač zapalování
15. Uzávěr plnicího hrdla palivové nádrže
16. Regulační šrouby karburátoru L a H
17. Regulační šroub volných otáček T
18. Uzávěr plnicího hrdla olejové nádrže
19. Opěrný dráp
20. Vedení
21. Řetěz
22. Řetězové kolo vedení
23. Ramenní popruh
24. Karabina ramenního popruhu
25. Uchytení ramenního popruhu
26. Membránové čerpadlo
27. Pojistná matice

* Skutečný výrobek se může lišit od vyobrazení.

POPIS POUŽITÝCH GRAFICKÝCH OZNAČENÍ



POZOR



UPOZORNĚNÍ



MONTÁŽ / NASTAVENÍ



INFORMACE

VYBAVENÍ A PŘÍSLUŠENSTVÍ

- | | |
|---------------------------------------|--------|
| 1. Kryt vedení | – 1 ks |
| 2. Vedení | – 1 ks |
| 3. Řetěz | – 1 ks |
| 4. Klíč na svíčky | – 1 ks |
| 5. Šroubovák pro seřízení karburátoru | – 1 ks |
| 6. Ramenní popruh | – 1 ks |
| 7. Pilník na ostření řetězů | – 1 ks |
| 8. Nádrž na olej | – 1 ks |
| 9. Šestihranný klíč | – 2 ks |

PŘÍPRAVA K PRÁCI

PŘENÁŠENÍ ŘETĚZOVÉ PILY



Před přenášením řetězové pily je vždy nutno nasunout kryt řetězu na vedení a řetěz. Při přenášení držte řetězovou pilu za přední rukojeť. Nedržte pilu při přenášení za hlavní rukojeť. Pokud je třeba provést několik řezání po sobě, pak musí být mezi jednotlivými operacemi pila vypínána pomocí spínače zapalování.

MONTÁŽ VEDENÍ A PILOVÉHO ŘETĚZU



K seřízení napnutí řetězu slouží svorník a regulační šroub. Je třeba dbát na to, aby při montáži vedení svorník umístěný na regulačním šroubu zapadl do otvoru ve vedení.

Otáčením regulačního šroubu lze svorník přemístit dopředu a dozadu. Tyto prvky je třeba správně nastavit před zahájením montáže vedení do pily.



Vedení řetězu a pilový řetěz jsou dodávány zvlášť.

- Páčka brzdy (6) se musí nacházet v horní poloze (svislé) (obr. A).
- Odšroubujte matice pro upevnění vedení (7) (27) a sejměte kryt (10).
- Nasadte řetěz (21) na řetězové hnací kolo umístěné za spojku.

- Nasadte vedení (20) (zasunutím za spojku) na vodící šrouby (c) a přisuňte ho směrem k řetězovému hnacímu kolu (obr. B).
- Nasadte řetěz (21) zesponu na řetězové kolo vedení (22).
- Přemístěte vedení (20) směrem od řetězového hnacího kola tak, aby vodící články řetězu zapadly do drážky vedení.
- Zkontrolujte, zda se svorník (a) na regulačním šroubu pro napnutí řetězu (8) nachází uprostřed dolního otvoru (b) vedení (20) (příp. provedte seřizení) (obr. B).
- Vraťte kryt (10) zpět na místo a opatrně ho přišroubujte maticemi pro upevnění vedení (7) (27).
- Napněte pilový řetěz regulačním šroubem pro napnutí řetězu (8). Řetěz je správně napnut tehdy, když jej lze uprostřed vedení ve vodorovné poloze nadzvednout o 3 – 4 mm.
- Pevně utáhněte matice pro upevnění vedení (7) (27). Přidržujte při tom špičku vedení.

 **Před smontováním vedení a řetězu zkontrolujte správné umístění ostří řetězu (správné umístění řetězu na vedení je znázorněno na špičce vedení). Používejte při kontrole a montáži řetězu vždy ochranné rukavice. Zabráňte tak poranění ostřím.**

 **Nový pilový řetěz vyžaduje dobu rozběhu v délce trvání cca 5 minut. V této fázi je velmi důležité mazání řetězu. Po uplynutí doby rozběhu zkontrolujte napnutí řetězu a příp. ho upravte. Napnutí řetězu je třeba kontrolovat a seřizovat velmi často, protože volný řetěz může snadno spadnout z vedení, podléhá rychlejšímu opotřebení a může způsobit rychlejší opotřebení vedení.**

PLNĚNÍ NÁDRŽE PILY OLEJEM

-  Olejová nádrž je u nové pily prázdná. Proto je nutné naplnění nádrže olejem před prvním použitím.
- Odšroubujte uzávěr plnicího hrdla olejové nádrže (18).
 - Nalijte do nádrže max. 160 ml oleje (dbejte na to, aby do nádrže během plnění nepronikly žádné nečistoty).
 - Zašroubujte uzávěr plnicího hrdla olejové nádrže (18).

 **Nepoužívejte použitý nebo regenerovaný olej, protože to může vést k poškození olejového čerpadla. Používejte olej SAE 10W/30 po celý rok nebo olej SAE 30W/40 v létě a SAE 20W/30 v zimě.**

PLNĚNÍ PALIVOVÉ NÁDRŽE

-  **Během plnění palivové nádrže dodržujte níže uvedené zásady:**
- **Motor nesmí běžet.**
 - **Nesmí dojít k úniku paliva.**

 Smíchejte benzín (bezolovnatý s oktanovým číslem 95) s kvalitním motorovým olejem do dvoudobých motorů podle níže uvedených tabulek.

Tabulka pro směs 25 : 1

Benzín [l]	1	2	3	4	5
Olej do dvoudobých motorů [ml]	40	80	120	160	200

- Vlijte příslušné množství oleje do kanistru a následně přilijte pečlivě odměřené množství benzínu.
- Zašroubujte uzávěr a velmi pečlivě směs promíchejte.
- Odšroubujte uzávěr plnicího hrdla palivové nádrže (15).
- Nalijte do nádrže předem připravenou palivovou směs (max. 230 ml).
- Zašroubujte uzávěr plnicího hrdla palivové nádrže (15).

 **Většina problémů se spalovacími motory přímo nebo nepřímo souvisí s používaným palivem. Dbejte zejména na to, abyste ve směsi nepoužili motorový olej určený pro čtyřdobé motory.**

MONTÁŽ A SEŘÍZENÍ RAMENNÍHO POPRUHU

 **Při montáži a seřizování ramenního popruhu a uchycení ramenního popruhu musí být vypnutý motor.**

 Vhodné přizpůsobení ramenního popruhu do značné míry usnadňuje práci.

- Přetáhněte si ramenní popruh (23) přes hlavu a rameno (obr. Q).
- Vložte karabinu ramenního popruhu (24) (obr. V) do uchycení ramenního popruhu (25).

- Přichytkou ramenního popruhu (23) (obr. Q) seřídte délku popruhu pro co nejpohodlnější polohu při práci.

PROVOZ / NASTAVENÍ

SPUŠTĚNÍ MOTORU



Při práci držte řetězovou pilu oběma rukama.

- Zkontrolujte naplnění palivové a olejové nádrže.
- Zkontrolujte, zda se páčka brzdy (6) nachází v poloze zapnuto (páčka je přemístěna dopředu).
- Při studeném motoru vytáhněte lanko sání (2).
- Přemístěte spínač zapalování (14) do polohy zapnuto (obr. C).
- Položte pilu na stabilní podklad (zem).
- Pevně držte pilu opřenou o zem a potáhněte za spouštěcí lanko (13) nejprve pomalu, až uslyšíte záběr zubů spojky, a poté silněji (obr. D).
- Po spuštění stiskněte tlačítko pro blokování páčky škrticí klapky (1) a mírně stiskněte páčku škrticí klapky (11) (lanko sání se automaticky zasune do polohy vypnuto).
- Nechte motor zahřát při mírně stisknuté páčce škrticí klapky (11).
- Přepněte páčku brzdy (6) do polohy vypnuto (páčka je přemístěná dozadu).
- Proveďte řezání.

Pokud motor nenaskočí napoprvé, vytáhněte lanko sání (2) napůl a znovu potáhněte za spouštěcí lanko. Pokud po několika pokusech nedejde ke spuštění, načerpejte palivo membránovým čerpadlem (26) a zkuste to znovu.



Při spuštění motoru nesmíte držet pilu v ruce. Pila musí být při spuštění opřená o zem a pevně přidržovaná. Zkontrolujte, zda se může řetěz volně otáčet, aniž by se dotýkal nějakých předmětů. Nesmíte provádět řezání žádných materiálů, pokud je lanko sání vytažené.

ZASTAVENÍ MOTORU



- Uvolněte páčku škrticí klapky (11), aby motor mohl několik minut běžet naprázdno.
- Nastavte spínač zapalování (14) do polohy (STOP).

KONTROLA MAZÁNÍ ŘETĚZU



Před zahájením činnosti zkontrolujte mazání pilového řetězu a hladinu oleje v olejové nádrži. Zapněte pilu a držte ji nad zemí. Pokud lze pozorovat zvětšující se stopy oleje, znamená to, že mazání řetězu funguje řádně (obr. E). Nevyskytují-li se vůbec žádné stopy oleje nebo jsou-li minimální, pak proveďte seřízení pomocí regulačního šroubu pro množství oleje (9). Pokud nenastane žádná reakce na seřízení, očistěte výstup oleje, horní otvor pro napnutí řetězu a olejový kanál nebo se obraťte na servis.



Při seřizování musí být zařízení vypnuté. Je třeba dodržovat bezpečnostní opatření. Nikdy nesmí dojít ke kontaktu vedení se zemí. Z bezpečnostních důvodů musí být vždy dodržena minimální vzdálenost od země 20 cm.



Pomocí regulačního šroubu pro množství oleje (9) nastavte množství přiváděného oleje podle požadovaných provozních podmínek.

- **Poloha „MIN.“** – přívod oleje se snižuje.
- **Poloha „MAX.“** – přívod oleje roste (obr. F).

Při řezání tvrdého a suchého dřeva a využívání celé pracovní délky vedení při řezání nastavte regulační šroub (9) do polohy „MAX.“

Při řezání měkkého a vlhkého dřeva nebo při využívání pouze části pracovní délky vedení lze snížit množství přiváděného oleje otočením regulačního šroubu (9) směrem ke značce „MIN.“

V závislosti na okolní teplotě a nastaveném množství přiváděného oleje může pila pracovat po dobu 15 až 40 minut při jednom naplnění nádrže olejem (objem nádrže činí 160 ml).



Olejová nádrž musí být v okamžiku, kdy se vyprázdní palivová nádrž, téměř prázdná. Při doplňování paliva do palivové nádrže je nutno naplnit i olejovou nádrž olejem.

MAZIVA K MAZÁNÍ ŘETĚZU

 Životnost řetězu a vedení pily ve velké míře závisí na kvalitě používaného maziva. Používejte výhradně maziva určená k použití v řetězových pilách.

 **Nikdy k mazání pilového řetězu nepoužívejte použitý nebo regenerovaný olej.**

VEDENÍ ŘETĚZU

 Vedení (20) podléhá mimořádně silnému opotřebení v přední a dolní části. Aby se zabránilo jednostrannému opotřebení v důsledku tření, doporučuje se otáčet vedení při každém broušení řetězu. Současně je třeba vyčistit drážku ve vedení a olejové otvory. Drážka vedení má pravoúhlý tvar. Zkontrolujte opotřebení drážky. Přiložte k vodící liště a vnějšímu povrchu zubu řetězu pravítko. Pokud je mezi nimi štěrbin, znamená to, že je drážka v normě. V opačném případě je vedení opotřebované a musí být vyměněno.

ŘETĚZOVÉ KOLO

 Řetězové hnací kolo je součástí, která podléhá silnému opotřebení. Pokud zpozorujete výrazné známky opotřebení na zubech řetězového kola, pak je nutno kolo vyměnit. Opotřebované řetězové kolo navíc zkracuje životnost pilového řetězu. Nechte řetězové kolo vyměnit v autorizovaném servisu.

SEŘÍZENÍ KARBURÁTORU

 Karburátor pily byl seřízen z výroby, ale při změně provozních podmínek může být nutné jeho přesné dodatečné seřízení. Před seřízením karburátoru se přesvědčte, zda byl namontován nový vzduchový a palivový filtr a zda byla naplněna vhodná palivová směs.

 Seřízení karburátoru se provádí s namontovaným vedením a řetězem.

- Zašroubujte oba regulační šrouby (L a H) (16) na doraz (neutahujte je příliš silně) (obr. G).
- Nejprve vyšroubujte oba regulační šrouby (16) tak, jak je uvedeno níže:
 - šroub L: $1\frac{1}{2} \pm \frac{1}{4}$ otáčky
 - šroub H: $1\frac{1}{4} \pm \frac{1}{4}$ otáčky
- Spusťte motor a nechte jej zahřát při napůl stisknuté páčce škrticí klapky (11).
- Po zahřátí motoru uvolněte stisk páčky škrticí klapky (11) a nechte motor pracovat při volných otáčkách.
- Pomalu otáčejte šroubem (L) doprava až do polohy, ve které budou volné otáčky maximální, a poté jej otočte zpět doleva o 1/4 otáčky.
- Otáčejte regulačním šroubem volných otáček (T) (17) doleva tak dlouho, až se řetěz přestane hýbat. Pokud se ukáže, že jsou volné otáčky příliš nízké, otočte šroubem doprava (obr. G).

 **Nedotýkejte se tlumiče. Horký tlumič může způsobit těžké popáleniny.**

BRZDA ŘETĚZU

 Popisovaná pila je vybavena automatickou brzdou, která zastaví pohyb řetězu v případě, že dojde k odrazu během řezání pilou. Brzda funguje automaticky v důsledku působení síly setrvačnosti na závaží upevněné v krytu brzdy. Brzdu řetězu lze aktivovat také ručně přemístěním páčky brzdy (6) směrem k vedení (20). Aktivací brzdy řetězu se pohyb řetězu zastaví v průběhu 0,12 s.

KONTROLA FUNKCE BRŽDĚNÍ

 Před každým použitím pily zkontrolujte funkčnost brzdy.

- Umístěte pracující pilu na zem a uveďte motor pily na nejvyšší otáčky při plném otevření škrticí klapky po dobu 1 – 2 sekund.
- Postrčte páčku brzdy (6) dopředu. Řetěz by se měl ihned zastavit.
- Pokud se řetěz zastavuje pomalu nebo se nezastaví, pak je třeba vyměnit pás brzdy a buben spojky před opětovným použitím pily.
- Pro uvolnění brzdy odtáhněte páčku brzdy (6) směrem k hlavní rukojeti (12), až uslyšíte typický zvuk zaklapnutí blokování.

 **Kontrola funkčnosti brzdy řetězu a kontrola nabroušení řetězu před každým použitím pily je velmi důležitá pro eliminaci případného odrazu.**

KONTROLA AKTIVACE BRZDY



Během provádění této kontroly musí být motor pily vypnutý.

- Nadzvedněte pilu za přední rukojeť (5) a hlavní rukojeť (12) cca 35 cm nad dřevěný prvek.
- Pusťte přední rukojeť (5) tak, aby se vedení vlastní tíhou naklonilo dopředu a dotklo se dřevěného prvku (obr. H).
- Jakmile se vedení dotkne dřevěného prvku, měla by se aktivovat brzda pily (páčka brzdy (6) se samočinně přemístí dopředu do polohy zapnuto).



Před zahájením činnosti zkontrolujte, zda brzda řetězu správně funguje. Pokud brzda řádně nefunguje, je nutno ji před použitím pily nechat seřídit nebo opravit v autorizovaném servisu.



V případě provozu motoru při vysokých otáčkách s aktivovanou brzdou řetězu dojde k přehřátí spojky pily. Pokud se brzda řetězu aktivuje, když je motor v provozu, pak ihned uvolněte páčku škrticí klapky a udržujte motor na volných otáčkách.

NAPNUTÍ PILOVÉHO ŘETĚZU



Pilový řetěz se během práce s pilou prodlužuje v důsledku zahřívání. Prodloužený řetěz se uvolňuje a hrozí jeho sesunutí z vedení.

- Povolte matice pro upevnění vedení (7).
- Přesvědčte se, zda se řetěz (21) nachází ve vodicí drážce vedení (20).
- Pomocí šroubováku otáčejte šroubem pro napnutí řetězu (8) doprava, dokud nebude řetěz správně napnutý (opatrně přidržujte vedení ve vodorovné poloze).
- Znovu zkontrolujte napnutí řetězu (mělo by být možné nadzvednout řetěz uprostřed vedení na výšku cca 3 – 4 mm (obr. I).
- Pevně utáhněte matice pro upevnění vedení (7).



Nenapínejte řetěz příliš silně. Pokud bude řetěz během seřizování zahřátý, hrozí jeho přílišné napnutí při vychladnutí.

PRÁCE S ŘETĚZOVOU PILOU



- Před zahájením zamýšlené činnosti se seznamte s bezpečnostními pokyny ohledně práce s řetězovou pilou. Pro získání zručnosti se doporučuje nácvik řezání na přebytečných kouscích dřeva. Umožní Vám také blíže se seznámit s možnostmi pily.
- Vždy dodržujte bezpečnostní předpisy.
- Řetězová pila smí být používána výhradně k řezání dřeva. Řezání jiných materiálů je zakázáno.
- Intenzita vibrací a výskyt odrazu se liší při řezání různých druhů dřeva.
- Nepoužívejte řetězovou pilu jako páku pro zvedání, přemísťování nebo dělení předmětů. Dojde-li k zaseknutí řetězu, vypněte motor a vražte do dřeva plastový nebo dřevěný klín za účelem uvolnění pily (obr. J). Zařízení znovu spusťte a ještě jednou opatrně proveďte řezání.
- Pila nesmí být připevněna ke stacionárním zařízením.
- Je zakázáno připojovat jiná zařízení k pohonu pily, než která jsou uvedena výrobcem pily.
- Během řezání není nutno tlačit na pilu příliš silně. Přítlak musí být pouze mírný, zatímco motor pracuje při plném otevření škrticí klapky.



Pokud se pila během řezání zasekne v řezu, nevytahujte ji silou. Hrozí ztráta kontroly nad pilou a poranění operátora a/nebo poškození pily.



Brzda řetězu musí být před zahájením činnosti uvolněná.

- Stiskněte tlačítko pro blokování páčky škrticí klapky (1) a páčku škrticí klapky (11) (před zahájením řezání vyčkejte, až motor dosáhne plných otáček).
- Po celou dobu udržujte plnou rychlost.
- Nechte řetěz řezat dřevo. Mírně tlačte pilu směrem dolů (obr. K).
- Před dokončením činnosti přestaňte na pilu tlačit, abyste nad ní neztratili kontrolu.
- Po dokončení řezání uvolněte páčku škrticí klapky (11) tak, aby motor pracoval v chodu naprázdno.
- Před odložením pily vypněte motor.



Udržování vysokých otáček pily bez řezání dřeva vede ke zbytečným ztrátám a opotřebení součástí.

OCHRANA PŘED ODRAZEM

 V případě odrazu se jedná o pohyb vedení řetězu řetězové pily nahoru a/nebo dozadu, ke kterému může dojít, když pilový řetěz narazí na překážku tou částí, která se nachází na špičce vedení.

- Přesvědčte se, zda je řezaný materiál řádně uchycen.
- K uchycení materiálu použijte svorky.
- Při spouštění a práci je třeba pilu držet oběma rukama.
- Během odrazu se pila chová nekontrolovaným způsobem, dochází k povolení řetězu (**obr. L**).
- Není-li řetěz správně nabroušený, je riziko výskytu odrazu vyšší.
- Nikdy neprovádějte řezání ve výšce přesahující výšku ramen.

 **Neprovádějte řezání špičkou vedení, protože může dojít k silnému odrazu pily směrem dozadu a nahoru. Při práci s řetězovou pilou vždy používejte kompletní příslušenství pily a noste vhodný pracovní oděv.**

 **Demontáž bezpečnostních zařízení, nesprávná obsluha, údržba nebo nesprávně provedená výměna vedení či řetězu mohou vést ke zvýšenému nebezpečí poranění v případě výskytu odrazu. Nikdy se nepokoušejte o žádné úpravy pily. Při používání svévolně upravené pily ztrácí uživatel veškerá práva spojená se zárukou. Ztrátu záruky má za následek také používání pily v rozporu s informacemi uvedenými v tomto návodu.**

ŘEZÁNÍ KUSŮ DŘEVA

-  Při řezání kusu dřeva dodržujte bezpečnostní pokyny a postupujte následujícím způsobem:
- Přesvědčte se, zda se kus materiálu nemůže pohnout.
 - Krátké kusy materiálu uchyťte před zahájením řezání pomocí svorek.
 - Je dovoleno pouze řezání dřeva či dřevu podobných materiálů.
 - Před provedením řezání zkontrolujte, zda nehrozí kontakt pily s kameny nebo hřebíky, protože by to mohlo způsobit vytržení pily a poškození řetězu.
 - Vyhýbejte se situacím, kdy by se pila za provozu mohla dostat do kontaktu s drátěným plotem nebo zemí.
 - Pokud je to možné, je třeba při řezání větví pilu podepřít a neprovádět řezání špičkou vedení pilového řetězu.
 - Dávejte pozor na překážky, jakými jsou např. pařezy, kořeny, prohlubně a díry v zemi, protože mohou být příčinou úrazu.

KÁCENÍ STROMU

-  Určete směr pádu stromu se zohledněním vanoucího větru, naklonění stromu, polohy těžkých větví, snadnosti práce po pokácení a jiných faktorů.
- Při čištění místa kolem stromu si připravte místo, na kterém budete moci stabilně stát, a místo pro únik, až bude strom padat.
 - Je nutno předem připravit a vyčistit dvě únikové cesty pod úhlem cca 45° od čáry protilehlé vůči předpokládanému směru pádu stromu. Na těchto cestách se nesmí nacházet žádné překážky (**obr. M**).
 - Proveďte počáteční zářez do jedné třetiny tloušťky kmene na straně pádu (**obr. N**).
 - Proveďte zářez pro pokácení na opačné straně vůči předchozímu zářezu a o něco výše, než je dolní plocha počátečního zářezu.
 - Ve vhodném okamžiku vložte klíny, aby nedošlo k zaseknutí pilového řetězu.
 - Strom je třeba pokácet vložení klínu a ne úplným přerезáním kmene.

-  **Při kácení stromů je třeba dodržovat bezpečnostní pokyny a postupovat následujícím způsobem:**
- **Pokud dojde k zaseknutí pilového řetězu, vypněte pilu a uvolněte řetěz pomocí klínu. Klíny musí být ze dřeva nebo z plastu. Nikdy nepoužívejte ocelové nebo litinové klíny.**
 - **Padající strom s sebou může stáhnout jiné stromy.**
 - **Nebezpečná zóna se rovná 2,5 délce káceného stromu (obr. M).**
 - **Začínající nebo nezkušení operátoři nesmí sbírat zkušenosti sami, ale musí absolvovat školení.**

-  **Nekácejte stromy, pokud:**
- **Pokud nelze zjistit podmínky v nebezpečné zóně z důvodu mlhy, deště, sněžení nebo soumraku.**
 - **Pokud nelze stanovit směr pádu stromu z důvodu větru nebo poryvů větru.**

ŘEZÁNÍ KMENŮ STROMŮ

-  • Přitlačte opěrný dráp (19) k materiálu a proveďte řezání (**obr. O**).
- Pokud se nepodařilo dokončit řez a možnosti pohybu pily jsou vyčerpány, pak:

- Oddalte vedení dozadu na určitou vzdálenost z řezaného materiálu (při nadále se pohybujícím pilovém řetězu), přemístěte hlavní rukojeť (12) o něco níže, opřete opěrný dráp (19) a dokončete řezání s mírným nadzvednutím hlavní rukojeti (12).

ŘEZÁNÍ KMENE LEŽÍČÍHO NA ZEMI



- **Vždy je nutno stát nohama pevně na zemi. Nestůjte na kmeni.**
- **Dávejte pozor, protože pokácený kmen se může otočit.**
- **Dodržujte bezpečnostní pokyny, abyste zabránili odrazu pily.**
- **Řezání vždy dokončujte z opačné strany než je směr pnutí, aby nedošlo k zaseknutí pilového řetězu v řezu.**



- Před zahájením činnosti zkontrolujte směr působení pnutí v kmeni, který má být řezán, aby nedošlo k zaseknutí pilového řetězu.
- První řez provedte na straně, na kterou působí pnutí, abyste je eliminovali.
- Při řezání kmene ležícího na zemi nejprve provedte řez do hloubky odpovídající 1/3 jeho průměru, následně kmen otočte a dokončete řezání na opačné straně.
- Při řezání kmene ležícího na zemi nesmí dojít k proniknutí pilového řetězu do země pod kmenem. V opačném případě hrozí okamžité poškození řetězu.
- Při řezání kmenů ležících na svahu se operátor vždy musí nacházet na svahu nad kmenem.

ŘEZÁNÍ KMENE NADZVEDNUTÉHO NAD ZEMÍ

U podepřených kmenů nebo kmenů umístěných na koze na řezání dřeva je v závislosti na místě řezu vždy nutno provést zářez do jedné třetiny tloušťky kmene ze strany, na které se vyskytuje pnutí, a dokončit řezání na opačné straně (**obr. P a R**).

PŘIŘEZÁVÁNÍ / ODŘEZÁVÁNÍ VĚTVÍ STROMŮ A KEŘŮ



- S odřezáváním větví pokáceného stromu začněte od dolní části pokáceného stromu a pokračujte směrem k jeho vrcholku. Malé větvičky odřezávejte jedním řezem.
- Nejprve se přesvědčte, na kterou stranu je větev ohnutá. Poté provedte počáteční řez ze strany ohybu a dokončete řezání na opačné straně. Dávejte pozor, protože řezaná větev může odskočit dozadu.
- Při přiřezávání větví stromů je vždy třeba řezat shora dolů tak, aby odřezaná větev mohla volně spadnout. Někdy je vhodné provést podřezání větve zespoda (**obr. S**).
- Při řezání větví, které mohou být pod pnutím, postupujte s maximální opatrností. U takové větve může po odřezání dojít k odskočení a zasažení operátora.



Řezání větví nesmíte provádět lezením na strom. Nestůjte na žebřících, plošinách, špalcích nebo v jiných pozicích, ve kterých může dojít ke ztrátě rovnováhy a kontroly nad pilou. Neprovádějte řezání ve výšce přesahující výšku ramen. Pilu vždy držte oběma rukama.

PÉČE A ÚDRŽBA



Před zahájením čištění, kontroly či oprav pily se přesvědčte, zda je motor zařízení vypnutý a studený. Odpojte kabel ze zapalovací svíčky, aby nemohlo dojít k náhodnému spuštění motoru.

USKLADNĚNÍ



- Před uskladněním zařízení na dobu delší než jeden měsíc zcela vyprázdněte palivový systém.
- Vypusťte palivo z palivové nádrže, spustte motor a vyčkejte, až přestane pracovat z důvodu nedostatku paliva.
- Každou sezónu používejte čerstvé palivo. Nikdy nečistěte palivovou nádrž žádnými čisticími prostředky. Může to způsobit poškození motoru.
- Dbejte na to, aby byly ventilační otvory krytu motoru průchodné.
- K čištění plastových součástí používejte jemný čisticí prostředek a houbičku.
- Provádějte pouze ty údržbové práce, které jsou popsány v tomto návodu. Veškeré jiné činnosti smí provádět výhradně autorizovaný servis.
- Neprovádějte žádné konstrukční změny pily.
- Nepoužívanou pilu přechovávejte v čistém stavu na rovném povrchu, na suchém místě, ke kterému nemají přístup děti.



Důležité je, aby během uskladnění nedošlo k hromadění usazenin z částiček gumy v základních

součástech palivového systému, jakými jsou karburátor, palivový filtr, palivové potrubí či palivová nádrž. Paliva s příměsí alkoholu (etylového nebo metylového) mohou absorbovat vlhkost, což při skladování vede k oddělování složek palivové směsi a tvorbě kyselin. Takový benzín může způsobit poškození motoru.

VZDUCHOVÝ FILTR

 Znečištěný vzduchový filtr vede ke snížení výkonnosti spalovacího motoru a zvýšené spotřebě paliva. Čistěte vzduchový filtr vždy po 5 hodinách provozu pily.

- Očistěte kryt vzduchového filtru (4) a okolí, aby při sejmutí krytu nedošlo k proniknutí nečistot do komory karburátoru.
- Odšroubujte otočný knoflík krytu vzduchového filtru (3) a odmontujte kryt vzduchového filtru (4).
- Vyjměte vzduchový filtr (d) (obr. T).
- Omyjte vzduchový filtr vodou s mýdlem, opláchněte jej čistou vodou a vysušte.
- Namontujte vzduchový filtr a přesvědčte se, zda drážky na okraji vzduchového filtru zapadají do výčnělků na krytu vzduchového filtru (4).
- Při montáži krytu vzduchového filtru (4) zkontrolujte, zda se kabel zapalovací svíčky a průchodky regulačních šroubů karburátoru nacházejí na správném místě.

 **Vzduchový filtr nesmíte mýt v benzínu ani v jiných snadno hořlavých rozpouštědlech, zabráníte tak nebezpečí vzniku požáru a popálení.**

ŽEBROVÁNÍ VÁLCE

 Prach shromažďující se na žebrování válce může vést k přehřátí motoru. Pravidelně kontrolujte a čistěte žebrování válce při provádění údržby vzduchového filtru.

VEDENÍ A ŘETĚZ

 Po každých 5 hodinách provozu zkontrolujte stav vedení a řetězu.

- Přemístěte spínač zapalování (14) do polohy vypnuto.
- Povolte a odšroubujte matice pro upevnění vedení (7).
- Sejměte kryt (10) a odmontujte vedení (20) a řetěz (21).
- Vyčistěte olejové otvory a drážku (e) ve vedení (20) (obr. U).
- Namažte přední řetězové kolo vedení (22) otvorem (f) umístěným ve špičce vedení (obr. W).
- Zkontrolujte stav řetězu (21).

BROUŠENÍ PILOVÉHO ŘETĚZU

 Řezným nástrojům je třeba věnovat příslušnou pozornost. Řezné nástroje musí být ostré a čisté, což umožňuje řádné a bezpečné provedení vykonávaných činností. Používání pily s tupým řetězem urychluje opotřebení řetězu, vedení a řetězového hnacího kola, a v krajním případě může vést k přetržení řetězu. Proto je důležité pravidelné broušení řetězu.

Broušení řetězu je složitou činností. Samostatné broušení řetězu vyžaduje použití speciálních nástrojů a speciální dovednosti. Doporučuje se přenechat broušení řetězu kvalifikované osobě.

PALIVOVÝ FILTR

- 
- Odšroubujte uzávěr plnicího hrdla palivové nádrže (15).
 - Pomocí drátěného háčku vyjměte palivový filtr (g) otvorem plnicího hrdla palivové nádrže (obr. X).
 - Demontujte palivový filtr a omyjte jej v benzínu nebo jej vyměňte za nový.
 - Namontujte palivový filtr do nádrže.
 - Utáhněte uzávěr plnicího hrdla palivové nádrže (15).

 **Po vymontování palivového filtru přidržte konec nasávacího vedení držákem. Při montáži palivového filtru dbejte na to, aby se do nasávacího vedení nedostaly žádné nečistoty.**

OLEJOVÝ FILTR

- 
- Odšroubujte uzávěr plnicího hrdla olejové nádrže (18).
 - Pomocí drátěného háčku vyjměte olejový filtr (h) otvorem plnicího hrdla olejové nádrže (obr. Y).
 - Omyjte olejový filtr v benzínu nebo jej vyměňte za nový.

- Odstraňte z nádrže veškeré nečistoty.
- Namontujte olejový filtr do nádrže.
- Utáhněte uzávěr plnicího hrdla olejové nádrže (18).



Při vkládání olejového filtru do nádrže se přesvědčte, zda přiléhá k pravému přednímu rohu.

ZAPALOVACÍ SVÍČKA



Aby zařízení spolehlivě fungovalo, je třeba pravidelně kontrolovat stav zapalovací svíčky.

- Odmontujte kryt vzduchového filtru (4).
- Sejměte kabel (i) ze zapalovací svíčky.
- Nasadte klíč na svíčky (je součástí dodávky) a odšroubujte zapalovací svíčku (obr. Z).
- Očistěte kontakty a seřídte jejich vzdálenost (0,65 mm) (v případě potřeby zapalovací svíčku vyměňte).

JINÉ POKYNY



Zkontrolujte, zda nedošlo k úniku paliva, povolení upevňovacích prvků a poškození hlavních součástí, zejména spojů rukojetí a upevňovacích prvků vedení. Zjistíte-li jakékoliv poškození, pak je nutno pilu před opětovným použitím opravit.



Veškeré závady je nutno nechat odstranit u autorizovaného servisu výrobce.

TECHNICKÉ PARAMETRY

JMENOVITÉ ÚDAJE

Benzínová řetězová pila	
Parametr	Hodnota
Objem motoru	25,4 cm ³
Užitečná délka vedení	250 mm
Výkon motoru	0,9 kW (1,2 KM)
Otáčky motoru s řezným systémem (max.)	10500 min ⁻¹
Otáčky při chodu naprázdno	3000 min ⁻¹
Průměrná spotřeba paliva	0,95 l/h
Palivo – směs benzín : olej do dvoudobých motorů	25: 1
Objem palivové nádrže	230 ml
Objem nádrže na řetězový olej	160 ml
Karburátor se škrticí klapkou	MC14A6-3
Systém zapalování	CDI
Zapalovací svíčka	L7T
Systém přívodu oleje	automatické čerpadlo s regulátorem
Řetězové kolo (zuby x rozteč)	6T x 9,525 mm
Typ vedení	s ozubeným řetězovým kolem
Rozměry vedení	GRAPHITE 12" (300 mm)
Typ řetězu	Oregon 3/8 0,050
Rozteč řetězu	0,38" (9,525 mm)
Tloušťka řetězu	0,050" (1,27 mm)
Rozměry (DxŠxV) (bez vedení)	270x235x225 mm
Hmotnost (bez vedení a řetězu)	3,2 kg
Rok výroby	2016

ÚDAJE O HLUKU A VIBRACÍCH

Hladina akustického tlaku: $L_{p_A} = 95 \text{ dB(A)}$ $K = 3 \text{ dB(A)}$

Hladina akustického výkonu: $L_{w_A} = 115 \text{ dB(A)}$ $K = 3 \text{ dB(A)}$

Hodnota zrychlení vibrací $a_h = 0,5 \text{ m/s}^2$ $K = 1,5 \text{ m/s}^2$

OCHRANA ŽIVOTNÍHO PROSTŘEDÍ



Výrobky poháněné spalovacím motorem nevyhazujte spolu s domácím odpadem, nýbrž je odevzdejte k likvidaci v příslušných závodech pro zpracování odpadu. Informace ohledně likvidace Vám poskytne prodejce nebo místní úřady. Použitá zařízení obsahují látky škodlivé pro životní prostředí. Nerecyklovaná zařízení představují potenciální nebezpečí pro životní prostředí a zdraví osob.

* Právo na provádění změn je vyhrazeno.

„Grupa Topex Spółka z ograniczoną odpowiedzialnością” Spółka komandytowa se sídlem ve Varšavě, na ul. Pograniczna 2/4 (dále jen: „Grupa Topex”) informuje, že veškerá autorská práva k obsahu tohoto návodu (dále jen: „návod”), včetně m.j. textu, použitých fotografií, schémat, výkresů a také jeho uspořádání, náleží výhradně firmě Grupa Topex a jsou právně chráněna podle zákona ze dne 4. února 1994, o autorských právech a právech příbuzných (sbírka zákonů z roku 2006 č. 90 položka 631 s pozdějšími změnami). Kopírování, zpracovávání, zveřejňování či modifikování celého návodu jakož i jeho jednotlivých částí pro komerční účely bez písemného souhlasu firmy Grupa Topex je přísně zakázáno a může mít za následek občanskoprávní a trestní stíhání.

BENZÍNOVÁ REŤAZOVÁ PÍLA

58G950

POZOR: PREDTÝM, AKO ZAČNETE POUŽÍVAŤ BENZÍNOVÚ REŤAZOVÚ PÍLU, POZORNE SI PREČÍTAJTE TENTO NÁVOD A USCHOVAJTE HO NA ĎALŠIE POUŽITIE.

DETAILNÉ BEZPEČNOSTNÉ PREDPISY

BEZPEČNOSŤ PRI PRÁCI S BENZÍNOVÝMI REŤAZOVÝMI PÍLAMI

Pozor!

- **Osoby, ktoré nie sú oboznámené s textom návodu, by nemali obsluhovať reťazovú pílu.**
- **Reťazovú pílu používajte výhradne na rezanie dreva.**
- **Pri inom použití píly, s vedomím, že takéto použitie môže byť nebezpečné, celé riziko znáša obsluhujúca osoba.**
- **Výrobca nenesie zodpovednosť za škody vyplývajúce z nesprávneho používania reťazovej píly.**

PRACOVNÝ PRIESTOR

- V pracovnom priestore udržiavajte poriadok a zabezpečte si primerané osvetlenie.** *Neporiadok a nedostatočne osvetlené pracovné prostredie sú príčinou úrazov, predovšetkým pri práci s reťazovými píilami.*
- Venujte pozornosť tomu, aby sa deti a cudzie osoby nedostali do blízkosti pracovného priestoru.** *Pri odpútaní vašej pozornosti môžete stratiť kontrolu nad používaným elektrickým náradím.*

OSOBNÁ BEZPEČNOSŤ

- Používajte osobné ochranné pomôcky ako vrchnú kombinézu, ochranné okuliare, protišmykovú obuv, ochrannú helmu, ochranné slúchadlá alebo kožené rukavice.** *Používanie osobných ochranných pomôcok v primeraných podmienkach – znižuje riziko ublíženia na zdraví.*
- Nepreceňujte svoje možnosti. Pri práci stojte po celý čas pevne a udržiavajte rovnováhu.** *Umožní to lepšiu kontrolu nad píilou aj v nepredvídaných situáciách.*
- Nenoste voľný odev ani bižutériu. Dbajte o to, aby vaše vlasy, oblečenie a rukavice boli vo vhodnej vzdialenosti od pohyblivých častí prístroja.** *Voľný odev, bižutéria alebo dlhé vlasy by sa mohli zachytiť do pohyblivých častí zariadenia.*

PRENÁŠANIE A SKLADOVANIE

- Pri prenášaní píly vypnite motor, zložte kryt pílovej reťaze a zapnite reťazovú brzdu.** *Prenášanie zapnutej a nezabezpečenej píly môže viesť k ublíženiu na zdraví.*
- Prenášanie píly je možné len vtedy, keď ju držíte za predné držadlo.** *Iné miesta nemôžu zaručiť pevné uchytienie, dokonca môžu viesť k ublíženiu na zdraví.*
- Dbajte o dobrý technický stav píly. Kontrolujte priamočiary pohyb a správne upevnenie pohyblivých častí, ako aj to, či sa neobjavili prasknutia ako aj všetky iné faktory, ktoré môžu mať vplyv na prácu píly. Ak skonštatujete poškodenie, pílu je bezpodmienečne potrebné pred ďalším použitím opraviť.** *Príčinou mnohých úrazov je práve nesprávny spôsob údržby elektrického náradia.*
- Pílová reťaz by mala byť nabrúsená a čistá.** *Pri správne nabrúsených a v čistote udržiavaných rezných hranách reťaze sa znižuje riziko zaseknutia a uľahčuje sa manipulácia s elektrickým náradím.*

POUŽÍVANIE PÍLY A JEJ ÚDRŽBA

- Pravidelne kontrolujte správne fungovanie reťazovej brzdy.** *Nesprávne fungujúca brzda môže spôsobiť, že pohon reťazovej píly sa v nebezpečnosti nevypne.*
- Vždy po skončení práce zariadenie dôkladne očistiť, takisto treba očistiť aj používané prostriedky osobnej ochrany a vykonať konzerváciu citlivých prevádzkových jednotiek.**

PRÁCA

- Pred uvoľnením reťazovej brzdy vypnite motor píly.
- Pred skončením práce s pílou dodržiavajte mimoriadnu opatrnosť, pretože píłka, ktorá nemá odpor vo forme rezaného materiálu padá zotrvačnou silou, čo môže spôsobiť ublíženie na zdraví.
- Pri dlhotrvajúcej práci môže u obsluhujúcej osoby nastať mravčenie alebo stŕpnutie prstov a dlaní. Vtedy je potrebné prerušiť prácu, pretože stŕpnutie znižuje presnosť pri práci s pílou.
- Naplnenie palivovej nádrže píly benzínovo-olejovou zmesou je potrebné vykonávať pri vypnutom motore a po jeho vychladnutí, pretože hrozí, že sa palivo rozleje a zapáli od horúcich častí píly.
- Ak bolo skonštatované, že nádrž nie je dobre utesnená alebo z nej vyteká palivo, nie je dovolené zapínať pílu, pretože hrozí nebezpečenstvo požiaru.
- Pri práci sa píla veľmi zahrieva, buďte opatrný a nedotýkajte sa odkrytými časťami tela horúcich častí píly.
- Pílu môže súčasne obsluhovať výlučne jedna osoba. Všetky ďalšie osoby by sa mali nachádzať v bezpečnej vzdialenosti od pracovného priestoru reťazovej píly. V bezpečnej vzdialenosti od pracovného priestoru musia byť predovšetkým deti a zvieratá.
- Pri uvádzaní píly do chodu sa pílová reťaz nemôže opierať o materiál určený na rezanie, ani dotýkať ničoho iného.
- Pri práci s pílou je potrebné držať ju oboma rukami a použiť pri tom obidve držadlá. Dodržiavajte stabilnú polohu.
- S pílou nemôžu pracovať deti alebo mladistvé osoby. Pílu možno zveriť výlučne dospelým osobám, ktoré vedia, ako ju používať. Keď niekomu poskytujete reťazovú pílu, dajte mu k dispozícii aj tento návod na obsluhu.
- Ak spozorujete príznaky únavy, okamžite prerušte prácu s reťazovou pílou.
- Skôr, ako začnete rezať, vždy správne nastavte páčku reťazovej brzdy (pritiahnite ju k sebe). Zároveň slúži ako ochrana rúk.
- Reťazovú pílu odsúvajte od rezaného materiálu výlučne vtedy, keď je pílová reťaz v pohybe.
- Pri rezaní spracovanej guľatiny alebo tenkých konárov používajte podporu (kozú). Nie je dovolené rezať niekoľko dosiek súčasne (položených jednu na druhej) ani materiál, ktorý drží iná osoba, prípadne je pridržovaný nohou.
- Dlhé rezané predmety by mali byť primerane znehybnené.
- V naklonenom priestore vždy režte otočený smerom hore.
- Pri rezaní naskrz vždy používajte svorky podpery ako oporný bod. Pílu držte za zadné držadlo a vedte ju predným držadlom.
- Ak nie je možné vykonať rezanie na jedenkrát, odtiahnite pílu o čosi smerom dozadu, prestavte svorku podpery a pokračujte v rezaní pri miernom podvihnutí zadného držadla.
- Pri vodorovnom rezaní sa treba postaviť pod uhlom s minimálnou odchýlkou od 90°-ového uhla vzhľadom na líniu rezania. Táto operácia si vyžaduje sústredenosť.
- V prípade zaseknutia reťaze pri rezaní vrchnou časťou reťaze môže dôjsť k tzv. spätnému odrazu v smere obsluhujúcej osoby. Z tohto dôvodu vždy, keď je to možné, sa snažte rezať spodnou časťou reťaze, pretože vtedy pri zaseknutí reťaze bude efekt spätného odrazu smerovať od tela obsluhujúcej osoby.
- Buďte mimoriadnu pozorný pri rezaní štiepajúceho sa dreva. Odpílené kusy dreva môžu byť odrazené ľubovoľným smerom (**nebezpečenstvo ublíženia na zdraví!**).
- Opíľovanie konárov stromov by mali vykonávať vyškolené osoby! **Pri nekontrolovanom páde odpíleného konára stromu hrozí nebezpečenstvo ublíženia na zdraví!**
- Nie je dovolené píliť vrcholom vodiacej lišty reťaze (**nebezpečenstvo spätného odrazu**).
- Venujte mimoriadnu pozornosť konárom, ktoré sú pod napnutím. Nie je dovolené píliť odspodu konáre, ktoré voľne visia.
- Vždy stojte z bočnej strany predpokladaného smeru pádu stromu, ktorý má byť spílený.
- Keď sa stína strom, hrozí, že sa budú lámať a padať konáre stromu alebo stromov nachádzajúcich sa v blízkosti. Treba zachovať mimoriadnu ostražitosť, pretože hrozí nebezpečenstvo ublíženia na zdraví.
- Na svahoch by mala obsluhujúca osoba stáť na vyššie položenej časti svahu vzhľadom na stínaný strom, nikdy nie nižšie.
- Dávajte pozor na pne, ktoré môžu padať smerom na obsluhujúcu osobu. **Odskočte!**
- Píla v pohybe má sklon otáčať sa, keď sa vrchol vodiacej lišty reťaze dotýka obrábaného materiálu. V tomto prípade sa píla môže nekontrolovane presunúť smerom k operátorovi (**nebezpečenstvo ublíženia na zdraví!**).

- Stínaniu stromov musí predchádzať príprava miesta práce, ktorá spočíva na odstránení dolných, prekážajúcich konárov a očistení plochy okolo pňa stromu .
- Nie je dovolené pracovať počas silného vetra, ktorý môže mať vplyv na zmenu predpokladaného smeru zvalenia stromu alebo spôsobiť jeho nekontrolovaný pád.
- Nie je dovolené vykonávať stínanie v podmienkach zníženej viditeľnosti počas hmly, dažďa alebo padania snehu.
- S pílou nikdy nepracujte nad úrovňou ramien alebo v stoj na strome, rebríku, lešení, pni atď.
- V blízkosti miesta práce by sa mala nachádzať dobre vybavená lekárnička prvej pomoci.

Aby ste sa vyhli spätnému odrazu píly, dodržiavajte nasledovné inštrukcie:

- Nikdy nezačínajte rezať ani pílu nevedzte vrcholom vodiacej lišty reťaze!
- Vždy začínajte píliť až vtedy, keď je píla v pohybe!
- Uistite sa, či je pílová reťaz správne nabrúsená.
- V žiadnom prípade nie je dovolené súčasne píliť viac ako jeden konár. Pri pílení venujte pozornosť susedným konárom. Pri pílení stromu naskrz dávajte pozor na pne stromov, ktoré sú v blízkosti.

POZOR! Napriek použitiu vo svojej podstate bezpečnej konštrukcie, používaniu bezpečnostných prostriedkov a dodatočných ochranných prostriedkov, vždy existuje minimálne riziko vzniku úrazov pri práci.

VYSVETLENIE POUŽITÝCH PIKTOGRAMOV.

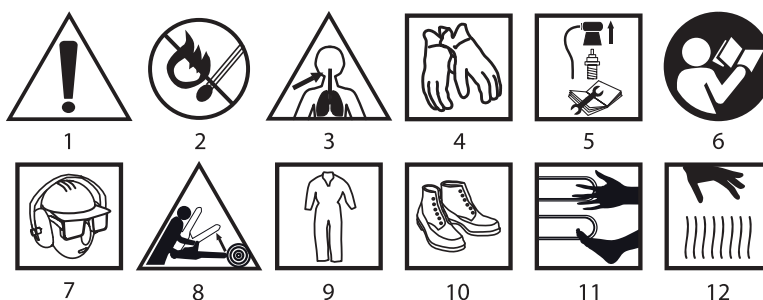

1. Pozor zachovajte mimoriadnu opatrnosť
2. Nebezpečenstvo požiaru
3. Nebezpečenstvo otravy spalinami
4. Používajte ochranné rukavice
5. Skôr, ako začnete údržbu alebo opravu, vypnite motor a stiahnite kábel zo zapalovacej sviečky
6. Prečítajte si návod na obsluhu, dodržiavajte varovania a bezpečnostné predpisy, ktoré obsahuje!
7. Používajte pomôcky na ochranu hlavy, zraku a sluchu
8. Nebezpečenstvo v dôsledku spätného odrazu
9. Používajte ochranný odev
10. Používajte ochrannú obuv
11. Ruky a nohy udržiavajte v bezpečnej vzdialenosti od rezných častí

KONŠTRUKCIA A POUŽITIE

Benzínová reťazová píla je ručné zariadenie. Je poháňaná dvojtaktným výbušným motorom chladeným vzduchom. Zariadenie tohto typu je určené na vykonávanie prác v záhradách pri dome. Píla môže slúžiť na stínanie stromov, opíľovanie konárov, pripravovanie palivového dreva, dreva do kozubu a na iné potreby, ktoré si vyžadujú pílenie dreva.



Náradie nepoužívajte v rozpore s jeho určením.

VYSVETLVKY KU GRAFICKEJ ČASTI

Nižšie uvedené číslovanie sa vzťahuje na súčasti zariadenia zobrazené v grafickej časti tohto návodu.

1. Blokovanie páčky škrtiaceho ventilu
2. Ťažné lanko nasávania
3. Otočné koliesko krytu vzduchového filtra
4. Kryt vzduchového filtra

5. Predné držadlo
6. Páčka brzdy
7. Matice na upevnenie vodiacej lišty
8. Regulačná skrutka napnutia reťaze
9. Závit na reguláciu množstva oleja
10. Kryt
11. Páčka škrtiaceho ventilu
12. Hlavná rukoväť
13. Spúšťacie lanko
14. Spínacia skrinka zapalovania
15. Zátka na plnenie paliva
16. Regulačné závity karburátora L a H
17. Závit na reguláciu pomalých otáčok T
18. Zátka na plnenie oleja
19. Svorka podpory
20. Vodiaca lišta
21. Reťaz
22. Reťazový kotúč vodiacej lišty
23. Ramenný popruh
24. Karabínka ramenného popruhu
25. Objímka ramenného popruhu
26. Membránová pumpička
27. Bezpečnostná matica

* Obrázok a výrobok sa nemusia úplne zhodovať

VYSVETLIVKY POUŽITÝCH GRAFICKÝCH ZNAČIEK



POZOR



UPOZORNENIE



MONTÁŽ/NASTAVENIA



INFORMÁCIA

VYBAVENIE A PRÍSLUŠENSTVO

- | | |
|---|--------|
| 1. Kryt vodiacej lišty | – 1 ks |
| 2. Vodiaca lišta | – 1 ks |
| 3. Reťaz | – 1 ks |
| 4. Kľúč na sviečky | – 1 ks |
| 5. Skrutkovač na nastavovanie karburátora | – 1 ks |
| 6. Ramenný popruh | – 1 ks |
| 7. Pilník na brúsenie reťazí | – 1 ks |
| 8. Nádrž na olej | – 1 ks |
| 9. Hexagonálny kľúč | – 2 ks |

PRED UVEDENÍM DO PREVÁDZKY

PRENÁŠANIE REŤAZOVEJ PÍLY



Skôr, ako pristúpite k prenášanju reťazovej píly, je potrebné vždy nasunúť kryt reťaze na vodiacu lištu a reťaz. Reťazovú pílu prenášajte za predné držadlo. Nie je dovolené prenášať pílu tak, že ju budete držať za hlavnú rukoväť. Ak je potrebné vykonať za sebou niekoľko operácií rezania, pílu je potrebné medzi týmito operáciami vypnúť spínačom zapalovania.

MONTÁŽ VODIACEJ LIŠTY A PÍLOVEJ REŤAZE



Na reguláciu napnutia reťaze slúžia svorník a regulačná skrutka. Je veľmi dôležité, aby pri montáži vodiacej lišty svorník, ktorý sa nachádza na regulačnej skrutke, vošiel do otvoru vo vodiacej lište. Otáčaním regulačnej skrutky je možné svorník presúvať dopredu a dozadu. Tieto súčiastky je potrebné správne nastaviť pred začatím montáže vodiacej lišty na pílu.



Vodiaca lišta reťaze a pílová reťaz sú dodávané osobitne.

- Páčka brzdy (6) sa musí nachádzať v hornej (zvislej) polohe (obr. A).
- Odkrúťte matice na upevnenie vodiacej lišty (7) (27) a zložte kryt (10).
- Zložte reťaz (21) na hnací reťazový kotúč umiestnený za spojku.
- Zložte vodiacu lištu (20) (vsuňte ju za spojku) na vodiace skrutky (c) a zasuňte ju v smere hnacieho reťazového kotúča (obr. B).
- Zložte reťaz (21) odspodu na reťazový kotúč vodiacej lišty (22).
- Presuňte vodiacu lištu (20) v smere od hnacieho reťazového kotúča tak, aby vodiace ohnivky reťaze ležali v drážke vodiacej lišty.
- Skontrolujte, či sa svorník (a) na regulačnej skrutke napnutia reťaze (8) nachádza v strede spodného otvoru (b) vodiacej lišty (20), (ak treba, vykonajte nastavenie) (obr. B).
- Zložte kryt na svoje miesto (10) a jemne dotiahnite matice na upevnenie vodiacej lišty (7) (27).
- Pomocou skrutky na reguláciu napnutia reťaze primerane napnite pílovú reťaz (8). Reťaz je správne napnutá vtedy, keď sa dá nadvihnúť asi 3 – 4 mm v strede vodiacej lišty, ktorá sa nachádza vo vodorovnej polohe.
- Pevne utiahnite matice na upevnenie vodiacej lišty (7) (27), a pritom pridržavajte vrchol vodiacej lišty.



Pred zmontovaním vodiacej lišty a reťaze je potrebné skontrolovať správnu polohu pílových ostrí reťaze (správna poloha reťaze na vodiacej lište je zobrazená na vrchole vodiacej lišty). Aby ste sa vyhli zraneniu ostrými okrajmi pri kontrolovaní a montovaní reťaze, vždy treba mať založené ochranné rukavice.



Nová pílová reťaz si vyžaduje dobu rozbehu, ktorá trvá asi 5 minút. V tejto fáze je veľmi dôležité olejovanie reťaze. Po uplynutí doby rozbehu skontrolujte napnutie reťaze a ak je to potrebné, upravte ho.

Napnutie reťaze treba kontrolovať a nastavovať dosť často, pretože voľná reťaz môže ľahko spadnúť z vodiacej lišty, rýchlo sa opotrebovať alebo spôsobiť rýchle opotrebovanie vodiacej lišty.

NAPŔNANIE NÁDRŽE PÍLY OLEJOM



Nová píla má prázdnu nádrž na olej. Preto je tiež potrebné pred prvým použitím naplniť nádrž olejom.

- Odskrutkujte zátku na plnenie oleja (18).
- Vlejte maximálne 160 ml oleja (treba dávať pozor, aby sa pri naplňaní nádrže do jej vnútra nedostala žiadna nečistota).
- Zaskrutkujte zátku na plnenie oleja (18).



Nie je dovolené používať opotrebovaný alebo regenerovaný olej, pretože to môže spôsobiť poškodenie olejového čerpadla. Používajte olej typu SAE 10W/30 počas celého roka alebo cez leto olej SAE 30W/40 a v zime SAE 20W/30.

NAPŔNANIE PALIVOVEJ NÁDRŽE



Počas naplňania paliva dodržiavajte nasledovné zásady:

- Motor nemôže pracovať.
- Zabráňte rozliatiu paliva.



Benzín (bezolovnatý s oktánovým číslom 95) zmiešajte s kvalitným motorovým olejom do dvojtaktných motorov podľa nasledujúcich tabuliek.

Tabuľka pre zmes 25 : 1

Benzín [l]	1	2	3	4	5
Olej do 2-taktných motorov [ml]	40	80	120	160	200



- Primerané množstvo oleja vlejte do kanistry a následne dolejte presne odmerané množstvo benzínu.
- Zakrúťte zátku a dôkladne premiešajte.

-  • Odkrúťte zátku na plnenie paliva (15).
- Nalejte predtým pripravenú palivovú zmes (max. 230 ml).
- Zaskrutkujte zátku na plnenie paliva (15).

 **Väčšina problémov s výbušnými motormi je nepriamo alebo priamo spojená s použitým palivom. Venujte mimoriadnu pozornosť tomu, aby ste do zmesi nepoužili motorový olej určený do 4-taktných motorov.**

MONTÁŽ A REGULÁCIA RAMENNÉHO POPRUHU

 **Pri montáži a regulovaní ramenného popruhu, ako aj objímky ramenného popruhu, je nevyhnutné vypnúť motor.**

 Správne prispôsobenie ramenného popruhu značne uľahčuje prácu.

-  • Ramenný popruh (23) si prevlečte cez hlavu a rameno (**obr. Q**).
- Karabínku ramenného popruhu (24) (**obr. V**) umiestnite do objímky ramenného popruhu (25).
- Pomocou spony ramenného popruhu (23) (**obr. Q**) nastavte dĺžku ramenného popruhu tak, aby ste si zaistili čo najkomfortnejšiu pracovnú polohu.

PRÁCA / NASTAVENIA

SPÚŠŤANIE MOTORA

 **Pri práci je potrebné držať reťazovú pílu oboma rukami.**

- Skontrolujte naplnenie nádrže na palivo a nádrže na olej.
- Skontrolujte, či sa páčka brzdy (6) nachádza v polohe pripojenia (presunutá dopredu).
- Pri studenom motore vytiahnite ťažné lanko nasávania (2).
- Prestavte spínač zapalovania (14) do polohy „zapnuté“ (**obr. C**).
- Umiestnite pílkou na stabilný podklad (na zem).
- Pílu opretú o zem pevne držte a potiahnite za spúšťacie lanko (13) najprv pomaly, kým nebudete počuť, ako do seba zapadnú zuby spojky a následne za silne potiahnite (**obr. D**).
- Po spustení stlačte blokovanie páčky škrtiaceho ventilu (1) a ľahko páčku škrtiaceho ventilu (11) (ťažné lanko nasávania sa automaticky vsunie do polohy „vypnuté“).
- Počkajte, kým sa motor zahreje pri mierne stlačenej páčke škrtiaceho ventilu (11).
- Prestavte páčku brzdy (6) do polohy „vypnuté“ (presunutá dozadu).
- Vykonať rez.

V prípade, že by sa motor nezapálil na prvý raz, vytiahnite ťažné lanko nasávania (2) do polovice a opäť potiahnite za spúšťacie lanko

Ak ste po niekoľkých pokusoch nedosiahli výsledok, napumpujte palivo membránovou pumpičkou (26) a skúste opäť.

 **Nie je dovolené spúšťať motor pri súčasnom držaní píly v ruke. Pri spúšťaní musí byť píla opretá o zem a pevne pridržiavaná. Treba skontrolovať, či sa reťaz môže voľne otáčať bez toho, aby sa niečoho dotýkala. Nie je dovolené rezať žiadny materiál vtedy, keď je ťažné lanko nasávania vytiahnuté.**

ZASTAVENIE MOTORA

-  • Uvoľnite páčku škrtiaceho ventilu (11), aby motor mohol bežať niekoľko minút naprázdno.
- Nastavte spínač zapalovania (14) do polohy (STOP).

KONTROLA OLEJOVANIA REŤAZE

 Pred začiatkom práce skontrolujte naolejovanie pílovej reťaze a hladinu oleja v nádrži. Zapnite pílu a držte ju nad zemou. Ak možno vidieť zväčšujúce sa stopy od oleja, znamená to, že olejovanie reťaze funguje správne (**obr. E**). Ak vôbec nie sú žiadne stopy po oleji alebo sú len minimálne, treba vykonať reguláciu pomocou závitú na reguláciu množstva oleja (9). V prípade, že nastavovanie zostane bez reakcie, treba očistiť ústie oleja, vrchný otvor napnutia reťaze a olejový kanálik alebo kontaktovať servis.

 **Nastavenie treba vykonať na vypnutom zariadení pri dodržaní bezpečnostných opatrení a vždy sa vyhnúť tomu, aby sa vodiaca lišta dotkla zeme. Z bezpečnostných dôvodov vždy treba dodržať vzdialenosť od zeme, minimálne 20 cm.**

 Pomocou závitú na reguláciu množstva oleja (9) nastavte množstvo nalievaneho oleja podľa vyžadovaných podmienok práce.

- **Poloha „MIN“** – prítok oleja sa znižuje.
- **Poloha „MAX“** – prítok oleja stúpa (**obr. F**).

Pri pílení tvrdého a suchého dreva a pri pílení s celou pracovnou dĺžkou vodiacej lišty, je potrebné nastaviť regulačný závit (9) do polohy „MAX“.

Pri pílení mäkkého a vlhkého dreva, alebo vtedy, keď sa pracovná dĺžka vodiacej lišty využíva len čiastočne, možno zmenšiť množstvo čerpaného oleja otočením regulačného závitú (9) v smere k polohe „MIN“.

V závislosti od teploty okolia a nastaveného množstva čerpaného oleja možno s pílou pracovať od 15 do 40 minút na jedno naplnenie nádrže olejom (objem nádrže je 160 ml).

 **Nádrž na olej by mala byť takmer prázdna v tom istom čase, keď sa vyprázdni palivová nádrž. Pri nalievaní paliva treba pamätať na naplnenie nádrže na olej.**

PROSTRIEDKY NA OLEJOVANIE REŤAZE

 Životnosť reťaze a vodiacej lišty píly vo veľkej miere závisí od kvality použitého prostriedku na olejovanie. Treba používať výhradne prostriedky na olejovanie určené na reťazové píly.

 **Na olejovanie pílovej reťaze v žiadnom prípade nepoužívajte opotrebovaný alebo regenerovaný olej.**

VODIACA LIŠTA REŤAZE

 Vodiaca lišta (20) je vystavená mimoriadne intenzívnemu opotrebovaniu v prednej a spodnej časti. Aby ste sa vyhli jednostrannému opotrebovaniu v dôsledku trenia pri každom brúsení reťaze, odporúča sa vodiacu lištu otáčať. Pri tej istej príležitosti treba očistiť drážku vodiacej lišty a olejové otvory. Drážka vodiacej lišty má pravouhlý tvar. Kontrolujte drážku, či nie je opotrebovaná. K vodiacej lište a vonkajšiemu povrchu zubov reťaze priložte pravítko. Ak si medzi nimi všimnete medzeru, znamená to, že drážka je v norme. V opačnom prípade treba vodiacu lištu považovať za opotrebovanú a treba ju vymeniť.

REŤAZOVÝ KOTÚČ

 Hnací reťazový kotúč je súčiastkou, ktorá je mimoriadne vystavená opotrebovaniu. Ak si všimnete výrazné príznaky opotrebovania na zuboch reťazového kotúča, treba ho vymeniť. Opotrebovaný reťazový kotúč navyše skracaie životnosť pílovej reťaze. Reťazový kotúč by mal byť vymenený autorizovanou servisnou dielňou.

NASTAVENIE KARBURÁTORA

 Karburátor píly bol nastavený pri výrobe, ale môže si vyžadovať presné nastavenie pri zmene pracovných podmienok. Skôr, ako pristúpite k nastavovaniu karburátora, treba sa uistiť, či bol namontovaný nový vzduchový a palivový filter a tiež, či bola naliata správna palivová zmes.

 Nastavovanie karburátora sa vykonáva s namontovanou vodiacou lištou a reťazou.

- Zaskrutkujte obidva regulačné závitú (L a H) (16) na doraz (neskrutkujte ich príliš silno) (**obr. G**).
- Na začiatku odskrutkujte oba regulačné závitú (16) tak, ako je uvedené nižšie:
 - Závit L: $1\frac{1}{2} \pm \frac{1}{4}$ otáčky
 - Závit H: $1\frac{1}{4} \pm \frac{1}{4}$ otáčky
- Spustite motor a nechajte ho zahriať pri súčasne do polovice stlačenej páčky škrtiaceho ventilu (11).
- Po zahriatí motora uvoľnite tlak na páčku škrtiaceho ventilu (11) a nechajte motor pracovať pri pomalých otáčkach.
- Pomaly otáčajte závit (L) doprava, až do polohy, v ktorej pomalé otáčky budú maximálne a následne otočte naspäť o $\frac{1}{4}$ otáčky.
- Závit na nastavovanie pomalých otáčok (T) (17) otáčajte doľava až dovtedy, kým sa reťaz prestane pohybovať. Ak sa pomalé otáčky ukážu ako veľmi pomalé, otočte závit doprava (**obr. G**).

 **Vyhýbajte sa dotyku tlmíča. Horúci tlmíč môže spôsobiť nebezpečné popálenie.**

REŤAZOVÁ BRZDA

-  Píla je vybavená automatickou brzdou, ktorá zastaví pohyb reťaze v prípade, že pri práci s pílou nastane jav spätného odrazu. Brzda funguje automaticky v dôsledku pôsobenia zotrvačnej sily na závažie upevnené vo vnútri krytu brzdy. Brzda reťaze môže byť spustená aj ručne, ak sa páčka brzdy (6) presunie v smere vodiacej lišty (20). Spustenie brzdy reťaze zastaví pohyb reťaze za 0,12 s.

KONTROLA FUNKCIE BRZDENIA

-  Vždy pred začatím práce s pílou treba skontrolovať fungovanie brzdy
 - Pílu v pohybe umiestnite na zem a uveďte motor píly na najvyššiu rýchlosť otáčania pri plnom otvorení škrtiaceho ventilu na čas 1 – 2 sekundy.
 - Posuňte páčku brzdy (6) dopredu. Reťaz by sa mala hneď zastaviť.
 - Ak sa reťaz zastavuje pomaly alebo sa nezastavuje, treba vymeniť pásku brzdy a bubon spojky pred opätovným použitím píly.

Aby ste uvoľnili brzdú, odtiahnite páčku brzdy (6) v smere hlavnej rukoväte (12), až kým nebudete počuť charakteristický zvuk zapadnutia blokovania.

-  **Skontrolovanie fungovania brzdy ako aj toho, či je reťaz ostrá, pred každým použitím píly, je veľmi dôležité a umožňuje to udržať prípadný výskyt spätného odrazu na bezpečnej úrovni.**

KONTROLA AKTIVÁCIE BRZDY

-  Pri vykonávaní tejto kontroly by mal byť motor píly vypnutý.
 - Držte pílu za predné držadlo (5) a hlavnú rukoväť (12) a nadvihnite ju do výšky asi 35 cm nad drevený predmet.
 - Pustite predné držadlo (5) a umožnite, aby sa vodiaca lišta vlastnou váhou prechýlila dopredu a dotkla sa dreveného predmetu (obr. H).
 - Pri dotyku s dreveným predmetom by sa mala zapnúť brzda píly (páčka brzdy (6) sa samočinne presunie dopredu do polohy pripojenia).

-  **Skôr, ako pristúpite k práci, skontrolujte, či brzda reťaze správne funguje. V prípade, že brzda účinne nefunguje, je potrebné pred začatím práce vykonať reguláciu alebo nápravu v autorizovanom servise.**

-  **Ak bude motor pracovať vysokou rýchlosťou otáčania pri zapnutej brzde reťaze, spôsobí to prehriatie spojky píly. Keď sa zapojí brzda reťaze v čase práce motora, treba okamžite uvoľniť páčku škrtiaceho ventilu a udržať motor na pomalých otáčkach.**

NAPÍNANIE PÍLOVEJ REŤAZE

-  Počas práce s pílou sa pílová reťaz predlžuje v dôsledku nahrievania. Natiahnutá reťaz sa uvoľňuje, čo hrozí rizikom zosunutia sa z vodiacej lišty.
 - Uvoľnite matice na upevnenie vodiacej lišty (7).
 - Uistite sa, či sa reťaz (21) nachádza vo vodiacej drážke vodiacej lišty (20).
 - Skrutku napnutia reťaze otáčajte skrutkovačom doprava (8), až kým reťaz nie je natiahnutá správnym spôsobom (jemne pridržia vodiacu lištu na rovine).
 - Opätovne skontrolujte napnutie reťaze (reťaz by sa mala dať v strede nadvihnúť na výšku okolo 3 – 4 mm (obr. I)).
 - Pevne utiahnite matice na upevnenie vodiacej lišty (7).

-  **Nie je dovolené natahovať reťaz príliš silno. Nastavenie vykonané na silno nahriatej reťazi môže viesť k jeho prílišnému napnutiu v čase, keď bude chladnúť.**

PRÁCA S REŤAZOVOU PÍLOU

- 
 - Skôr, ako začnete vykonávať zamýšľanú prácu, je potrebné sa zoznámiť s bodom, ktorý obsahuje zásady bezpečnej práce s reťazovou pílou. Odporúča sa najprv získať prax pílením zbytočných kúskov dreva. Umožňuje to aj bližšie sa zoznámiť s možnosťami píly.
 - Vždy dodržiavajte bezpečnostné predpisy.
 - Reťazovú pílu možno používať výhradne na pílenie dreva. Je zakázané píliť s ňou iné materiály. Intenzita vibrácií a jav spätného odrazu sa menia pri pílení rôznych druhov stromov.

- Nie je dovolené reťazovú pílu používať ako páku na dvíhanie, presúvanie alebo delenie predmetov. V prípade zaseknutia reťaze treba vypnúť motor a vbiť do dreva plastový alebo drevený klin na uvoľnenie píly (**obr. J**). Opätovne spustíte zariadenie a ešte raz začnete opatrne píliť.
- Neupevňujte ju na stacionárne miesta.
- Je zakázané pripájať na jej pohon iné zariadenia, ktoré nie sú uvedené výrobcom píly.
- Pri pílení nie je potrebné tlačiť pílu veľkou silou. Treba pôsobiť iba malým tlakom, keď motor pracuje pri úplne otvorenom škrtiacom ventilu.



Keď sa pri pílení píla zasekne v reze, nevyťahujte ju silou. Hrozí tu nebezpečenstvo straty kontroly nad pílou a zranenie obsluhujúcej osoby ako aj/alebo poškodenie píly.



Pred začatím práce musí byť brzda reťaze uvoľnená.

- Stlačte tlačidlo blokovania páčky škrtiaceho ventilu (**1**) a páčku škrtiaceho ventilu (**11**) (skôr, ako začnete píliť, počkajte, kým motor dosiahne maximálnu rýchlosť).
- Celý čas udržiavajte maximálnu rýchlosť.
- Umožnite, aby reťaz prepíliła drevo. Jemne pritlačte pílu smerom dole (**obr. K**).
- Aby ste nestratili kontrolu na konci pílenia, prestaňte tlačiť na pílu.
- Po skončení pílenia uvoľnite páčku škrtiaceho ventilu (**11**) a umožnite, aby motor pracoval naprázdno.
- Pred odstavením píly vypnite motor.



Udržiavanie vysokých otáčok píly bez pílenia dreva vedie k zbytočným stratám a k opotrebovaniu súčiastok.

OCHRANA PRED SPÄTNÝM ODRAZOM



Spätným odrazom sa rozumie pohyb vodiacej lišty reťaze reťazovej píly smerom hore a/alebo dozadu, ku ktorému môže dôjsť vtedy, keď pílová reťaz svojou časťou, ktorá sa nachádza na vrchole vodiacej lišty, narazí na prekážku.

- Uistite sa, či je rezaný materiál bezpečne znehybnený.
- Na znehybnenie materiálu použite svorky.
- Pri spúšťaní a pri práci treba pílu držať obidvomi rukami.
- Pri spätnom odraze sa píla správa nekontrolovane, nasleduje uvoľnenie reťaze (**obr. L**).
- Nesprávne nabrušená reťaz zvyšuje riziko spätného odrazu.
- V žiadnom prípade nevykonávajte pílenie nad výškou ramien.



Je potrebné sa vyhýbať pílieniu vrcholom vodiacej lišty, pretože to môže spôsobiť prudký odraz píly dozadu, hore. Pri práci s reťazovou pílou vždy treba použiť celé príslušenstvo píly a vhodné pracovné oblečenie.



Demontáž poistky, nesprávna obsluha, údržba alebo nesprávne vykonaná výmena vodiacej lišty alebo reťaze sa môžu pričiniť k zvýšeniu hrozby ublíženia na zdraví pri prípadnom spätnom odraze. V žiadnom prípade nevykonávajte žiadne zmeny na píle. V prípade práce so svojvoľne prerobenou pílou jej používateľ stráca všetky práva týkajúce sa záruky. Stratou záruky spôsobuje aj používanie píly v rozpore s informáciami, ktoré sa nachádzajú v tomto návode na obsluhu.

PÍLENIE KÚSKOV DREVA



Pri pílení kúska dreva dodržiavajte inštrukcie týkajúce sa bezpečnosti práce a postupujte nasledovným spôsobom:

- Uistite sa, či sa kúsok materiálu nemôže presunúť.
- Krátke kúsky materiálu pred začatím rezania znehybnite svorkami.
- Je dovolené píliť výlučne drevo alebo materiály na báze dreva.
- Pred pílením sa uistite, že píla nenarazí na kamene alebo klince, pretože to by mohlo spôsobiť vytrhnutie píly a poškodenie reťaze.
- Vyhýbajte sa situácii, kedy by píla v pohybe mohla naraziť na drôtené oplotenie alebo zem.
- Pri opíľovaní konárov, pokiaľ je to možné, podprite pílu a nepíľte vrcholom vodiacej lišty pílovej reťaze.
- Dávajte pozor na prekážky, ako sú trčiacie pne, korene, priehlbiny a diery v zemi, pretože tieto môžu spôsobiť nehodu.

STÍNANIE STROMOV

 Určite smer pádu stromu, pričom berte do úvahy fúkanie vetra, sklon stromu, polohu ťažkých konárov, ľahkosť vykonania práce po zoťatí a iné faktory.

- Pri čistení miesta okolo stromu treba mať na pamäti zabezpečenie si dobrej priľnavosti nôh k terénu a zároveň miesta úniku pri spadnutí stromu.
- Vopred treba predpokladať a vyčistiť dve trasy na únik pod uhlom asi 45° od čiar protiahlej k predpokladanému smeru pádu stromu. Na týchto trasách by nemali byť žiadne prekážky (**obr. M**).
- Vykonajte počiatočné pílenie na jednu tretinu hrúbky pňa zo strany pádu (**obr. N**).
- Vykonajte stínajúci zárez na opačnej strane vzhľadom na zárez vykonaný predtým a na o niečo vyššej úrovni ako dolná plocha počiatočného pílenia.
- V primeranej chvíli vložte klíny, aby ste sa vyhli zaseknutiu reťaze píly.
- Strom treba zvaliť podkladaním klinom, a nie prepílením pňa naskrz.

 **Pri stínaní stromov je potrebné dodržiavať všetky bezpečnostné zásady a postupovať nasledovným spôsobom:**

- **Ak dôjde k zaseknutiu reťaze píly, treba vypnúť pílu a uvoľniť reťaz pomocou klína. Klíny by mali byť vyrobené z dreva alebo z plastu. V žiadnom prípade nepoužívajte ocelové alebo liatinové klíny.**
- **Padajúci strom môže so sebou ťahať iné stromy.**
- **Nebezpečná zóna sa rovná 2,5 násobku dĺžky stínaného stromu (obr. M).**
- **Ak je obsluhujúca osoba začiatčovník alebo bez skúsenosti, nie je vhodné získavať skúsenosť sám, ale zúčastniť sa školenia.**

 **Nie je dovolené stínať stromy, ak:**

- **nie je možné určiť podmienky v rámci nebezpečnej zóny v dôsledku hmly, dažďa, padajúceho snehu alebo tmy.**
- **nie je možné s istotou určiť smer pádu stromu v dôsledku vetra alebo nárazov vetra.**

PÍLENIE PŇOV STROMOV

- 
- Pritlačte svorku podpery (**19**) k materiálu a vykonajte rezanie (**obr. O**).
 - Ak sa nepodarilo ukončiť pílenie napriek vyčerpaniu možností presúvania píly:
 - Vytiahnite vodiacu lištu dozadu na istú vzdialenosť z píleného materiálu (pri stále bežiackej pílovej reťazi) a o čosi presuňte hlavnú rukoväť (**12**) dole, podoprite svorky podpery (**19**) a dokončite rezanie, pričom trochu nadvihnite hlavnú rukoväť (**12**).

PÍLENIE PŇA LEŽIACEHO NA ZEMI

- 
- **Vždy treba mať dobrú priľnavosť nôh k zemi. Nie je dovolené stáť na pni.**
 - **Pamätajte na možnosť, že zoťatý peň sa môže otočiť.**
 - **Dodržiavajte inštrukcie týkajúce sa bezpečnosti pri práci, aby ste sa vyhli spätnému odrazu**
 - **Vždy treba končiť rezanie od opačnej strany, ako je smer napnutia, aby ste zabránili zaseknutiu reťaze píly v záreze.**

- 
- Skôr, ako začnete pracovať, skontrolujte smer pôsobenia napnutia v pni, ktorý budete prepilovať, aby ste zabránili zaseknutiu pílovej reťaze.
 - Prvý rez vždy treba vykonať zo strany, na ktorú pôsobí napnutie, aby ste ho minimalizovali.
 - Pri pílení pňa, ktorý leží na zemi najprv vykonajte rez na hĺbku rovnajúcu sa 1/3 jeho priemeru, následne peň otočte a ukončite rezanie z opačnej strany.
 - Pri pílení pňa, ktorý leží na zemi, nedovoľte, aby sa pílová reťaz ponorila do zeme pod pňom. Ak túto vec zanedbáte, môže to spôsobiť okamžité poškodenie reťaze.
 - Pri pílení pňov, ktoré ležia na svahu by sa obsluhujúca osoba mala vždy nachádzať na svahu z hornej strany pňa.

PÍLENIE PŇA ZDVIHNUTÉHO NAD ZEMOU

V prípade podopretých pňov alebo pňov umiestnených na stabilných kozách v závislosti od miesta pílenia, vždy vykonajte zárez do jednej tretiny hrúbky pňa zo strany, kde existuje napnutie a rezanie zakončíte po opačnej strane (**obr. P a R**).

PRIREZÁVANIE / OPIĽOVANIE KONÁROV STROMOV A KRÍKOV

-  Opilovanie konárov zoťatého stromu začnite pri päte zoťatého stromu a pokračujte smerom k vrcholu. Malé halúzky opilujte jedným rezom.
- Najprv skontrolujte, na ktorú stranu je haluz ohnutá. Následne vykonajte počiatočný rez zo strany, na ktorú je ohnutá, a pílenie skončíte z opačnej strany. Dbajte na možnosť spätného odrazu píleného konára.
- Pri prirezávaní konárov stromov by sa vždy malo píliť zhora dole, aby bolo umožnené voľné odpadnutie odtínaného konára. Niekedy však môže byť vhodné odťať haluz odspodu (**obr. S**).
- Budte mimoriadne pozorný pri pílení konára, ktorý môže byť napnutý. Takýto konár môže po odpílení odskočiť a udrieť obsluhujúcu osobu.

 **Nie je dovolené píliť konáre a liezť pritom po strome. Nie je dovolené stáť na rebríkoch, plošinách, kladách alebo v iných polohách, ktoré môžu viesť k strate rovnováhy a kontroly nad pílou. Nie je dovolené vykonávať pílenie vo výške nad ramenami. Pílu vždy držte obidvoma rukami.**

OŠETROVANIE A ÚDRŽBA

 **Skôr, ako pristúpíte k čisteniu, kontrole alebo údržbe píly, je dôležité mať istotu, že motor zariadenia sa zastavil a je studený. Odpojte prívod od zapalovacej sviečky, aby ste zabránili náhodnému spusteniu motora.**

SKLADOVANIE

-  Predtým, ako zariadenie určíte na skladovanie na dlhšie ako jeden mesiac, je potrebné úplne vyprázdniť palivový systém.
- Vypustite palivo z palivovej nádrže, spustite motor a počkajte, kým prestane pracovať pre nedostatok paliva.
- Každú sezónu používajte čerstvé palivo. V žiadnom prípade nepoužívajte do palivovej nádrže čistiace prostriedky, pretože by to mohlo spôsobiť poškodenie motora.
- Venujte mimoriadne pozornosť tomu, aby vetracie otvory plášťa motora boli priechodné.
- Na čistenie plastových súčiastok používajte jemný detergent a hubku.
- Na píle môžu byť vykonávané výlučne činnosti týkajúce sa údržby, uvedené v tomto návode na obsluhu. Všetky ostatné činnosti môže vykonávať len autorizovaný servis.
- Nie je dovolené vykonávať žiadne zmeny v konštrukcii píly.
- Keď sa píla nepoužíva, mala by sa uchovávať v čistom stave, na rovnej ploche, na suchom mieste, kam nemajú prístup deti.

 **Je dôležité, aby pri skladovaní nedošlo k hromadeniu usadenín z častí gúmy v základných súčiastkach palivového systému, ako sú karburátor, palivový filter, palivový prívod alebo palivová nádrž. Palivá s prímiesou alkoholu (etylového alebo metylového) môžu absorbovať vlhkosť, čo pri skladovaní vedie k oddelovaniu zložiek palivovej zmesi a tvorby kyselín. Skysnutý benzín môže spôsobiť poškodenie motora.**

VZDUCHOVÝ FILTER

-  Špinavý vzduchový filter spôsobuje zníženie výkonnosti benzínového motora ako aj zvýšenie spotreby paliva. Vzduchový filter treba čistiť vždy po 5 hodinách práce s pílou.
- Očistite kryt vzduchového filtra (**4**) a okolie, aby pri jeho zložení špina neprenikala do komory karburátora.
- Odkrúťte otočné koliesko krytu vzduchového filtra (**3**) a zdemontujte kryt vzduchového filtra (**4**).
- Vyberte vzduchový filter (**d**) (**obr. T**).
- Vzduchový filter umyte v mydlovej vode, opláchnite čistou vodou a vysušte.
- Vzdušný filter namontujte a uistite, že drážky na okraji vzduchového filtra dobre pasujú do výstupov na kryte vzduchového filtra (**4**).
- Pri montovaní krytu vzduchového filtra (**4**) sa uistite, či sa kábel zapalovacej sviečky a výbežky regulačných závitov karburátora nachádzajú na správnych miestach.

 **Aby ste sa vyhli nebezpečenstvu požiaru alebo vzniku nebezpečných výparov, vzduchový filter nie je dovolené umývať benzínom ani inými rozpustnými rozpúšťadlami.**

VYSTUŽENIE BUBNA

-  Prach, ktorý sa hromadí na vystužení bubna, môže spôsobiť prehriatie motora. Pravidelne kontrolujte a čistite vystuženie cylindra počas údržby vzduchového filtra.

VODIACA LIŠTA A REŤAZ

-  Vždy po 5 hodinách práce je potrebné skontrolovať stav vodiacej lišty a reťaze.
 - Prestavte spínač zapalovania (14) do polohy „vypnuté“.
 - Uvoľnite a odskrutkujte matice na upevnenie vodiacej lišty (7).
 - Zložte kryt (10) a odmontujte vodiacu lištu (20) a reťaz (21).
 - Očistite olejové otvory a drážku (e) vodiacej lišty (20) (obr. U).
 - Naolejajte predný reťazový kotúč vodiacej lišty (22) cez otvor (f), ktorý sa nachádza na vrchole vodiacej lišty (obr. W).
 - Skontrolujte stav reťaze (21).

BRÚSENIE PÍLOVEJ REŤAZE

-  Rezným nástrojom je potrebné venovať primeranú pozornosť. Rezné nástroje by mali byť ostré a čisté, čo zaručuje náležité a bezpečné vykonanie práce. Práca s pilou s tupou reťazou spôsobuje rýchlejšie opotrebovanie reťaze, vodiacej lišty a hnacieho reťazového kotúča, a v krajnom prípade môže viesť k roztrhnutiu reťaze. Preto je dôležité raz za čas dať reťaz nabrúsiť. Brúsenie reťaze je komplikovaná operácia. Samostatné brúsenie reťaze si vyžaduje použitie špeciálnych náradí ako aj znalosti. Odporúča sa zveriť brúsenie reťaze kvalifikovaným osobám.

PALIVOVÝ FILTER

- 
 - Odkrúťte zátku na plnenie paliva (15).
 - Pomocou háčika z drôtu vyberte palivový filter (g) cez otvor na plnenie paliva (obr. X).
 - Odmontujte palivový filter a umyte ho v benzíne alebo vymeňte za nový.
 - Namontujte palivový filter do nádrže.
 - Zaskrutkujte zátku na plnenie paliva (15).

-  **Po vymontovaní palivového filtra použite čap na pridržanie konca sacej hadičky. Pri montáži palivového filtra dbajte na to, aby sa do sacej hadičky nedostali žiadne nečistoty.**

OLEJOVÝ FILTER



- 
 - Odskrutkujte zátku na plnenie oleja (18).
 - Pomocou háčika z drôtu vyberte olejový filter (h) cez otvor na plnenie oleja (obr. Y).
 - Umyte olejový filter v benzíne alebo ho vymeňte za nový.
 - Z nádrže odstráňte všetku špinu.
 - Namontujte olejový filter do nádrže.
 - Zaskrutkujte zátku na plnenie oleja (18).

-  **Pri vkladaní olejového filtra do nádrže sa uistite, že zasahuje do predného pravého nárožia.**

ZAPAĽOVACIA SVIEČKA

-  Aby zariadenie spoľahlivo fungovalo, je potrebné pravidelne kontrolovať stav zapalovacej sviečky.
 - Odmontujte kryt vzduchového filtra (4).
 - Zložte kábel (i) zo zapalovacej sviečky.
 - Vložte kľúče do sviečok (sú súčasťou príslušenstva) a odskrutkujte zapalovaciu sviečku (obr. Z).
 - Očistite a nastavte odstupy kontaktov (0,65 mm) (ak je potrebné, vymeňte zapalovaciu sviečku).

ĎALŠIE POKYNY

-  Skontrolujte, či nevyteká palivo, či nie sú uvoľnené spoje a poškodené základné súčiastky, hlavne spojenia rukoväte a upevnenia vodiacej lišty. Ak skonštatujete akékoľvek poškodenia, pred opätovným použitím musíte mať istotu, že píla bola opravená.
-  Akékoľvek poruchy musia byť odstránené autorizovaným servisom výrobcu.

TECHNICKÉ PARAMETRE

MENOVITÉ ÚDAJE

Benzínová reťazová píla	
Parameter	Hodnota
Objem motora	25,4cm ³
Využitelná dĺžka vodiacej lišty	250 mm
Výkon motora	0,9 kW (1,2 KM)
Rýchlosť otáčania motora s rezným obvodom (max)	10500 min ⁻¹
Počet otáčok pri behu naprázdno	3000 min ⁻¹
Priemerná spotreba paliva	0,95 l/h
Palivo – benzínová zmes : olej do 2-taktných motorov	25: 1
Objem palivovej nádrže	230 ml
Objem nádrže na reťazový olej	160 ml
Karburátor klapkového typu	MC14A6-3
Systém zapalovania	CDI
Zapaľovacia sviečka	L7T
Systém napájania olejom	Automatická pumpa s regulátorom
Reťazový kotúč (zuby x stupnica)	6T x 9,525 mm
Typ vodiacej lišty	S reťazovým ozubeným kolesom
Rozmer vodiacej lišty	GRAPHITE 12" (300 mm)
Typ reťaze	Oregon 3/8 0,050
Stupnica na reťazi	3/8" (9,525 mm)
Hrúbka reťaze	0,050" (1,27 mm)
Rozmery (LxWxH) (bez vodiacej lišty)	270x235x225 mm
Hmotnosť (bez vodiacej lišty a reťaze)	3,2 kg
Rok výroby	2016

ÚDAJE TÝKAJÚCE SA HLUČNOSTI A VIBRÁCIÍ

Hladina akustického tlaku: $L_{pA} = 95 \text{ dB(A)}$ $K = 3 \text{ dB(A)}$

Hladina akustického výkonu: $L_{wA} = 115 \text{ dB(A)}$ $K = 3 \text{ dB(A)}$

Hodnota zrýchlení vibrácií $a_h = 0,5 \text{ m/s}^2$ $K = 1,5 \text{ m/s}^2$

OCHRANA ŽIVOTNÉHO PROSTREDIA



Výrobky poháňané spaľovacím motorom sa nesmú likvidovať spoločne s domovým odpadom, ale majú byť odovzdané na recykláciu na určenom mieste. Informáciu o zužitkovaní poskytne predajca výrobku alebo miestne orgány. Opatrované zariadenie obsahuje látky negatívne pôsobiace na životné prostredie. Zariadenie, ktoré nie je odovzdané na recykláciu, predstavuje možnú hrozbu pre životné prostredie a ľudské zdravie.

* Právo na provádění změn je vyhrazeno.

„Grupa Topex Spółka z ograniczoną odpowiedzialnością“ Spółka komandytowa so sídlom vo Varšave, ul. Pograniczna 2/4 (ďalej iba: „Grupa Topex“) informuje, že všetky autorské práva k obsahu tohto návodu (ďalej iba: „Návod“), v rámci toho okrem iného k jeho textu, uvedeným fotografiám, nákresom, obrázkom a k jeho štruktúre, patria výhradne spoločnosti Grupa Topex a podliehajú právnej ochrane podľa zákona zo dňa 4. februára 1994, O autorských a obdobných právach (tj. Dz. U. (Zbierka zákonov Poľskej republiky) 2006 č. 90 položka 631 v znení neskorších zmien). Kopírovanie, spracovávanie, publikovanie, úprava tohto Návodu ako celku alebo jeho jednotlivých častí na komerčné účely, bez písomného súhlasu spoločnosti Grupa Topex, sú prísne zakázané a môžu mať za následok občianskoprávne a trestnoprávne dôsledky.

BENCINSKA VERIŽNA ŽAGA 58G950

POZOR: PRED PRIČETKOM UPORABE BENCINSKE VERIŽNE ŽAGE JE TREBA POZORNO PREBRATI SPODNJA NAVODILA IN JIH SHRANITI ZA NADALJNJO UPORABO.

SPECIFIČNI VARNOSTNI PREDPISI

VARNA UPORABA BENCINSKIH VERIŽNIH ŽAG

Opozorilo!

- Osebam, ki niso seznanjene z navodili, ni dovoljeno uporabljati verižne žage.
- Verižno žago je mogoče uporabljati le za rezanje lesa.
- Uporabnik nosi polno odgovornost tveganja pri uporabi žage v druge namene, z vednostjo, da je to lahko nevarno.
- Proizvajalec ne nosi odgovornosti za škodo, nastalo zaradi neustrezne uporabe verižne žage.

DELOVNO MESTO

- a) Na delovnem mestu je treba skrbeti za red in zagotoviti dobro osvetlitev. *Nered in slaba osvetlitev še posebej pri uporabi verižnih žag povzročata nesreče.*
- b) Otrokom in opazovalcem je treba preprečiti dostop do delovnega mesta. *Odvračanje pozornosti operaterja pri delu lahko povzroči izgubo nadzora nad orodjem.*

OSEBNA VARNOST

- a) Uporabljati je treba zaščitno opremo, kot so vrhnji kombinezon, zaščitna očala, zaščitna obutev, zaščitna očala, zaščita proti hrupu in usnjene rokavice. *Uporaba zaščitne opreme v ustreznih razmerah zmanjša tveganje telesnih poškodb.*
- b) Svojih sposobnosti ni dovoljeno precenjevati. Ves čas je treba stati stabilno in v ravnovesju. *To omogoča boljši nadzor nad žago v nepredvidljivih situacijah.*
- c) Ohlapnih oblačil ali nakita ni dovoljeno nositi. Lase, obleko in rokavice je treba zadrževati proč od gibljivih delov. *Ohlapna oblačila, nakit ali dolgi lasje se lahko zapletejo v gibljive dele.*

TRANSPORT IN HRAMBA

- a) Ob prenosu žage je treba ugasniti motor, nataktni zaščito rezilne verige in aktivirati zavoro verige. *Prenos delujoče in nezavarovane žage lahko povzroči telesne poškodbe.*
- b) Prenos žage je mogoč le ob držanju za prednji ročaj. *Druga mesta ne zagotavljajo trdnega oprijema in lahko celo povzročijo poškodbo.*
- c) Žago je treba nadzorovati. Treba je preverjati, ali so gibljivi deli naravnani in pričvrščeni, da deli niso počeni, in preverjati vse druge dejavnike, ki imajo lahko vpliv na delovanje žage. Če se ugotovijo poškodbe, je treba žago popraviti pred uporabo. *Vzrok za veliko nesreč leži v nepravilnem načinu hrambe orodja.*
- d) Rezilna veriga mora biti naostrena in čista. *Ustrezno vzdrževanje ostrih rezilnih robov verige zmanjšuje verjetnost ukleščenja in lajša uporabo.*

UPORABA IN SKRIB ZA ŽAGO

- a) Redno je treba pregledovati pravilno delovanje zavore žage. *Pokvarjena zavora lahko povzroči, da ne pride do zaustavitve rezilne verige v primeru nevarnosti.*
- b) Po končanju dela je treba vedno skrbno očistiti napravo, uporabljena osebna zaščitna sredstva in pregledati občutljive podsisteme.

DELO

- Pred sprostitvijo zavore verige je treba izklopiti motor žage.
- Posebej je treba biti pozoren proti koncu rezanja, ko zaradi tega, ker žaga nima opore v rezanem materialu, pade sila vztrajnosti, kar lahko povzroči poškodbe.

- Med dolgotrajnim delom lahko pri operaterju pride do pojava mravljinčenja ali odrevenelosti prstov in dlani. Takrat je treba prenehati, saj odrevenelost zmanjšuje natančnost pri uporabi žage.
 - Polnjenje rezervoarja goriva z mešanico olja in bencina je treba izvajati ob izključenem motorju in po njegovi ohladitvi, saj obstaja tveganje razlitja in vnetja goriva zaradi vročih elementov žage.
 - Če so ugotovljene netesnosti ali puščanje goriva, ni dovoljeno zagnati žage, saj lahko pride do požara.
 - Med delom se žaga močno segreva, treba je biti pozoren in se z nezaščitnimi deli telesa ne dotikati vročih elementov žage.
 - Žago lahko naenkrat uporablja le 1 oseba. Vse druge osebe se morajo nahajati izven delovnega območja verižne žage. Še posebej velja, da se morajo izven delovnega območja nahajati otroci in živali.
 - Med zagonom žage rezilna veriga ne sme biti oprta na za žaganje predvidenem materialu ali se česar koli dotikati.
 - Med delom je treba žago trdno držati z obema rokama za oba ročaja. Treba je zavzeti stabilen položaj stoje.
 - Žage ne smejo uporabljati otroci ali mladoletniki. Žago je mogoče zaupati le odraslim osebam, ki jo znajo uporabljati. Ob predaji verižne žage je treba predati tudi ta navodila za uporabo.
 - V primeru pojava utrujenosti je treba takoj prenehati z delom z verižno žago.
 - Pred pričetkom žaganja je treba vedno ustrezno nastaviti vzvod zavore verige (tako da ga povlečete k sebi). Hkrati je to tudi zaščita za roke.
 - Verižna žaga se odmika od rezanega materiala izključno pri delujoči rezilni verigi.
 - Pri rezanju predelanih desk ali tenkih vej je treba uporabljati podporo (kozo). Hkrati ni dovoljeno rezati več desk (položenih ena na drugo) ali materiala, ki ga drži druga oseba, ali pa material držati z nogo.
 - Dolge rezane elemente je treba ustrezno fiksirati.
 - Na nagnjenem terenu je treba rezanje vedno opraviti obrnjen navzgor.
 - Pri rezanju čez celoten material je treba vedno uporabljati krempljast naslon kot točko opore. Z držanjem žage za zadnji ročaj je treba žago voditi s pomočjo sprednjega ročaja.
 - V primeru da rezanja ni mogoče izvesti naenkrat, je treba žago potegniti nekoliko nazaj, prestaviti krempljasti naslon in nadaljevati rezanje z rahlim dvigom zadnjega ročaja.
 - Pri vzdolžnem rezanju je treba rezati pod najmanjšim možnim kotom. Taka operacija zahteva še posebno pozornost.
 - V primeru ukleščanja verige med rezanjem z zgornjim delom verige lahko pride do ti. povratnega udarca v smeri operaterja. Zaradi tega je treba tam, kjer je to mogoče, strmeti k rezanju s spodnjim delom verige, saj se takrat ob ukleščanju verige povratni udarec usmeri v nasprotno smer od telesa operaterja.
 - Še posebej je treba biti pozoren pri rezanju razcepljenega lesa. Odrezani kosi lesa lahko odletijo v katero koli smer (**nevarnost telesne poškodbe!**).
 - Obrezovanje vej dreves mora opraviti izšolana oseba! **Nekontroliran padec odrezane veje lahko povzroči telesno poškodbo!**
 - Ni dovoljeno rezati s konico meča (**nevarnost povratnega udarca**).
 - Posebno pozornost je treba nameniti vejam, ki se nahajajo pod pritiskom. Prosto visečih vej ni dovoljeno rezati od spodaj navzgor.
 - Vedno je treba stati v stran od predvidene smeri padca drevesa, ki bo odžagano.
 - Med padanjem drevesa obstaja nevarnost lomljenja in padca vej dreves ali dreves, ki se nahajajo v bližini. Treba je biti posebej pozoren, saj obstaja nevarnost telesne poškodbe.
 - Na strmini mora operater stati na višjem nivoju glede na žagano drevo, nikoli nižje.
 - Paziti je treba na deblo, ki se lahko pomakne proti operaterju. **Odskočite!**
 - Delujoča žaga se premika, če se konica meča dotika obdelovanega materiala. V takem primeru se lahko žaga na nekontroliran način premakne v smeri operaterja (**nevarnost telesne poškodbe!**).
 - Pred žaganjem dreves je treba pripraviti delovišče, torej odstraniti spodnje, moteče veje in očistiti površino okrog debla drevesa.
 - Dela ni dovoljeno opravljati ob močnem vetru, ki lahko vpliva na spremembo predvidene smeri padca drevesa ali povzroči njegov nekontroliran padec.
 - Sekanja ni dovoljeno opravljati v pogojih slabe vidljivosti, ki vladajo v obdobju megle, deževja ali sneženja.
 - Žage ni dovoljeno uporabljati nad višino ramen ali stoječ na drevesu, lestvi, odru, deblu ipd.
 - Blizu delovnega mesta se mora nahajati dobro opremljena omarica s prvo pomočjo.
- Da bi se izognili povratnemu udarcu žage, je treba upoštevati spodnja navodila:**
- Nikoli ni dovoljeno rezati s konico meča!
 - Rezati je treba vedno začeti z delujočo žago!

- Prepričati se je treba, da je rezilna veriga ustrezno naostrena.
- Nikoli ni dovoljeno rezati več kot eno vejo. Med rezanjem je treba biti pozoren na bližnje veje. Med rezanjem skozi celotno drevo je treba paziti na debla dreves, ki stojijo v bližini.

POZOR! Navkljub že v osnovi varni konstrukciji, uporabi varovalnih sredstev in dodatnih zaščitnih sredstev med delom vedno obstaja tveganje poškodbe.

POJASNILO UPORABLJENIH SIMBOLOV

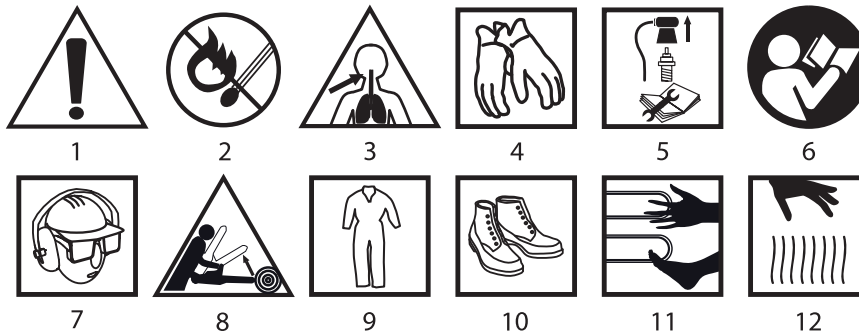

1. Figyelem, legyen különösen óvatos
2. Tűzveszély
3. Légúti mérgezésveszély - kipufogógázok
4. Használjon védőkesztyűt
5. Karbantartás, javítás megkezdése előtt állítsa le a motort és húzza le a pipát a gyertyáról
6. Olvassa el a használati utasítást, tartsa be a benne található figyelmeztetéseket és biztonsági szabályokat!
7. Használjon fej-, szem- és hallásvédő eszközöket
8. Felcsapódásveszély
9. Viseljen védőöltözetet
10. Viseljen védőcipőt
11. Végtagjait tartsa távol a vágószerszámoktól

SESTAVA IN UPORABA

Bencinska verižna žaga je ročno orodje. Poganja jo dvotaktni bencinski motor z zračnim hlajenjem. Orodje tega tipa je namenjeno izvajanju del v domačem vrtu. Žaga se lahko uporablja za žaganje dreves, rezanje vej, pripravo drv za kurjavo, drv za kamin in za drugo uporabo, ki zahteva rezanje lesa.

⚠ Uporaba električnega orodja, ki ni v skladu z njegovim namenom, ni dovoljena.

OPIS GRAFIČNIH STRANI

Spodnje oštevilčenje se nanaša na elemente orodja, ki so predstavljeni na grafičnih straneh pričujočih navodil.

1. Blokada vzvoda pripirnika
2. Vzvod sesanja
3. Vijak pokrova zračnega filtra
4. Pokrov zračnega filtra
5. Prednji ročaj
6. Vzvod zavore
7. Matici za pritrditev meča
8. Vijak za reguliranje napetja verige
9. Vijak za reguliranje količine olja
10. Ohišje
11. Vzvod pripirnika
12. Glavni ročaj
13. Zagonska vrv
14. Stikalo za vžig

15. Zamašek rezervoarja za gorivo
16. Vijaki za reguliranje uplinjača L in H
17. Vijak za reguliranje prostega teka T
18. Zamašek rezervoarja za olje
19. Krempljast naslon
20. Meč
21. Veriga
22. Verižno kolo meča
23. Naramni pas
24. Karabin naramnega pasu
25. Vpetje naramnega pasu
26. Membranska črpalka
27. Zaščitna matica

* Obstajajo lahko razlike med sliko in izdelkom

OPIS UPORABLJENIH GRAFIČNIH ZNAKOV



POZOR



OPOZORILO



NAMESTITEV/NASTAVITVE



INFORMACIJA

OPREMA IN PRIBOR

- | | |
|-------------------------------------|---------|
| 1. Zaščita meča | - 1 kos |
| 2. Meč | - 1 kos |
| 3. Veriga | - 1 kos |
| 4. Ključ za svečke | - 1 kos |
| 5. Izvijač za reguliranje uplinjača | - 1 kos |
| 6. Naramni pas | - 1 kos |
| 7. Konica za brušenje verig | - 1 kos |
| 8. Rezervoar za olje | - 1 kos |
| 9. Imbus ključ | - 2 kos |

PRIPRAVA NA UPORABO

PRENOS VERIŽNE ŽAGE



Pred prenašanjem verižne žage je treba vedno nataktniti zaščito verige na meč in verigo. Verižno žago je treba prenašati za sprednji ročaj. Žage ni dovoljeno prenašati z glavnim ročajem. Če je treba opraviti več operacij rezanja, mora biti žaga med operacijami izključena s stikalom za vžig.

MONTAŽA MEČA IN VERIGE ŽAGE



Za reguliranje napetja verige se uporabljata svornik in regulacijski vijak. Zelo pomembno je, da med montažo meča svornik, nameščen ne regulacijskem vijaku, gre v odprtino v meču. Z obračanjem regulacijskega vijaka je mogoče premakniti svornik naprej in nazaj. Te elemente je treba pravilno nastaviti pred pričetkom montaže meča na žago.



Meč za verigo in veriga sta dostavljena ločeno.

- Vzvod zavore (6) se mora nahajati v zgornjem položaju (navpičnem) (slika A).
- Odvijte pritrdilni matici meča (7) (27) in snemite ohišje (10).
- Namestite verigo (21) na pogonsko verižno kolo, umeščeno za sklopko.
- Meč (20) namestite (nataktnite na sklopko) na vodilne vijake (c) in pomaknite v smeri pogonskega verižnega kolesa (slika B).
- Od spodaj namestite verigo (21) na verižno kolo meča (22).

- Premaknite meč (20) v smeri od pogonskega verižnega kolesa tako, da se vodilni členi verige nahajajo v utorih meča.
- Preverite, ali se svornik (a) na vijaku za reguliranje napetja verige (8) nahaja sredi spodnje odprtine (b) meča (20), (po potrebi izvedite regulacijo) (slika B).
- Namestite ohišje (10) na svojem mestu in delikatno privijte s pritrtilnimi maticami meča (7) (27).
- Ustrezno napnite verigo žage z vijaki za reguliranje napetja verige (8). Ustrezno napetje je takrat, ko se veriga lahko dvigne za 3 – 4 mm na sredini meča, ko se ta nahaja v vodoravnem položaju.
- Trdno privijte pritrtilne matice meča (7) (27) ob tem, da obenem držite konico meča.

 **Pred montažo meča in verige je treba preveriti ustrezen položaj rezilnih robov verige (pravilna namestitve verige na meču se kaže na konici meča). Da se ob preverjanju in montaži verige ne bi urezali, je treba vedno nositi zaščitne rokavice.**

 **Nova veriga žage potrebuje čas, da se uteče, ki traja okrog 5 minut. Na tej stopnji je zelo pomembno mazanje verige. Potem ko se veriga uteče, je treba preveriti napetje verige in ga popraviti, če je to potrebno. Redno je treba preverjati in regulirati napetje verige, saj nenapeta veriga lahko pade z meča, se hitro izrabi ali povzroči hitro izrabo meča.**

POLNJENJE REZERVOARJA ŽAGE Z OLJEM

 Nova žaga ima prazen rezervoar za olje. Zato je treba pred prvo uporabo rezervoar napolniti z oljem.

- Odvijte zamašek rezervoarja za olje (18).
- Naliti je treba olje v količini max. 160 ml (paziti je treba, da med polnjenjem rezervoarja v njegovo notranjost ne pridejo umazanije).
- Privijte zamašek rezervoarja za olje (18).

 **Uporaba izrabljenega ali regeneriranega olja ni dovoljena, saj lahko to povzroči poškodbo oljne črpalke. Uporabljati je treba olje vrste SAE 10W/30 preko celega leta ali olje SAE 30W/40 poleti, pozimi pa SAE 20W/30.**

POLNJENJE REZERVOARJA ZA GORIVO

 **Med polnjenjem goriva je treba upoštevati nekaj naslednjih pravil:**

- **motor ne sme delovati,**
- **poskrbeti je treba, da ne pride do razlitja goriva.**

 Zmešajte bencin (neosvinčen z oktansko številko 95) z motornim oljem za dvotaktne motorje dobre kakovosti, v skladu s spodaj podano tabelo.

Tabela za mešanico 25: 1

Bencin [l]	1	2	3	4	5
Olje za dvotaktni motor [ml]	40	80	120	160	200

- Ustrezno količino olja natočite v posodo in nato prilijete natančno izmerjeno količino bencina.
- Privijte zamašek in močno premešajte.

- Odvijte zamašek rezervoarja za gorivo (15).
- Nalijte pred tem pripravljeno mešanico goriva (max. 230 ml).
- Privijte zamašek rezervoarja za gorivo (15).

 **Večina težav z bencinskimi motorji je neposredno ali posredno povezanih z uporabo goriva. Še posebej je treba paziti, da do mešanice ne vlijete motornega olja, namenjenega za štiriktaktne motorje.**

MONTAŽA IN REGULACIJA NARAMNEGA PASU

 **Med montažo in regulacijo naramnega pasu in vpenjala naramnega pasu je treba izklopiti motor.**

 Ustrezna namestitvev naramnega pasu znatno olajša delo.

- Naramni pas (23) preko glave namestite na ramo (slika Q).
- Karabin naramnega pasu (24) (slika V) umestite v vpenjalo naramnega pasu (25).
- Z zaponko naramnega pasu (23) (slika Q) naravnajte dolžino naramnega pasu tako, da bi zagotovili kolikor mogoče udoben delovni položaj.

ZAGON MOTORJA



Med delom je treba verižno žago držati z obema rokama.

- Preverite polnjenje rezervoarja za gorivo in rezervoarja za olje.
- Preverite, ali se vzvod zavore (6) nahaja v vklopljenem položaju (pomaknjena naprej).
- Ob mrzlem motorju je treba izvléci vzvod za sesanje (2).
- Prestavite stikalo za vžig (14) v položaj vklop (slika C).
- Žago namestite na stabilno podlago (zemljo).
- Trdno držec žago, oprto na zemljo, potegnite zagonsko vrv (13) najprej počasi, da slišite, da se sklopka zatakne, nato pa jo močno potegnite (slika D).
- Po zagonu pritisnite blokado vzvoda pripirnika (1) in na rahlo vzvod pripirnika (11) (vzvod sesanja se avtomatsko prenese v položaj izklopa).
- Počakajte, da se motor pri rahlo pritisnjem vzvodu pripirnika (11) segreje.
- Vzvod zavore (6) potisnite v položaj izklopa (premik nazaj).
- Opravite rezanje.

V primeru da se motor ne vžge takoj, izvlécite vzvod sesanja (2) do polovice in ponovno potegnite zagonsko vrv. Če po nekaj poskusih ni uspeha, je treba načrpati gorivo z membransko črpalko (26) in ponovno poskusiti.



Motorja takrat, ko držite žago v roki, ni dovoljeno zagnati. Med zagonom mora biti žaga oprta na zemljo in trdno prijeta. Preveriti je treba, ali se lahko veriga prosto obrača, ne da bi se dotikala kakršnih koli predmetov. Rezanje materialov medtem, ko je vzvod sesanje izvlečen, ni dovoljeno.

ZAUSTAVITEV MOTORJA



- Sprostite vzvod pripirnika (11), da motor nekaj minut dela v jalovem teku.
- Stikalo za vžig (14) nastavite v položaj (STOP).

PREVERJANJE NAMAZANOSTI VERIGE



Pred pričetkom dela je treba preveriti namazanost žage in stopnjo olja v rezervoarju. Vklapite žago in jo držite nad zemljo. Če je možno opaziti povečujoče se sledi olja, to pomeni, da mazanje verige pravilno deluje (slika E). Če sploh ni nobenih sledi olja ali so minimalne, je treba opraviti regulacijo z uporabo vijaka za reguliranje količine olja (9). V primeru da ni reakcije na reguliranje, je treba očistiti odvod olja, zgornjo odprtino verige in oljni kanal ali pa stopiti v stik s servisom.



Regulacijo je treba opraviti na izklopljenem orodju ob upoštevanju varnostnih ukrepov, poskrbeti je treba tudi, da se meč nikoli ne dotakne zemlje. Iz varnostnih razlogov je treba vedno ohraniti oddaljenost od zemlje, najmanj 20 cm.



S pomočjo vijaka za regulacijo količine olja (9) je treba nastaviti količino dovedenega olja v skladu z zahtevanimi delovnimi pogoji.

- Položaj „MIN“ – dotok olja se zmanjša.
- Položaj „MAX“ – dotok olja naraste (slika F).

Pri rezanju trdega in suhega lesa in ob uporabi celotne delovne dolžine meča za rezanje je treba vijak za reguliranje (9) nastaviti v položaj „MAX“.

Pri rezanju mehkega in vlažnega lesa ali ob uporabi le dela delovne dolžine meča je mogoče zmanjšati količino dovajanega olja z obračanjem vijaka za reguliranje (9) v smer položaja „MIN“.

Glede na temperaturo okolice in nastavljen količino dovajanega olja je mogoče z žago delati od 15 do 40 min pri eni napolnitvi rezervoarja z oljem (kapaciteta rezervoarja je 160 ml).



Rezervoar za olje mora biti takrat, ko se izprazni rezervoar za olje, skoraj prazen. Ob nalivanju goriva je treba vedeti, da je treba napolniti še rezervoar za olje.

SREDSTVA ZA MAZANJE VERIGE



Trajnost verige in meča je v veliki meri odvisna od kakovosti uporabljenega mazivnega sredstva. Uporabljati je treba izključno maziva, namenjena za verižne žage.



Nikoli ni dovoljeno uporabljati izrabljenega ali regeneriranega olja za mazanje verige žage.

MEČ ZA VERIGO

-  Meč (20) je izpostavljen na posebej intenzivno izrabo na prednjem in spodnjem delu. Da bi se izognili enostranski izrabi zaradi trenja pri vsakem ostrenju verige, je priporočljivo obračati meč. Obenem je treba očistiti utore v meču in odprtine za olje. Utor meča ima pravokotno obliko. Pregledujte utor glede kota izrabe. Priložite ravnilo k vodilni letvi in zunanji površini zoba verige. Če je med njima opažena razpoka, to pomeni, da je utor v skladu z normami. V nasprotnem primeru je treba meč šteti za izrabljenega in ga zamenjati.

VERIŽNO KOLO

-  Pogonsko verižno kolo je element, ki je še posebej izpostavljen izrabi. Če se opazijo očitni znaki izrabe na zobnikih verižnega kolesa, ga je treba zamenjati. Izrabljeno verižno kolo dodatno skrajša trajnost verige žage. Verižno kolo mora zamenjati pooblaščen servisna delavnica.

REGULIRANJE UPLINJAČA

-  Uplinjač žage je tovarniško nastavljen, vendar lahko kljub temu potrebuje natančno regulacijo pri spremembi delovnih pogojev. Pred pričetkom regulacije uplinjača se je treba prepričati, če je nameščen nov filter zraka in goriva in če je nalita ustrezna mešanica goriva.

-  Regulacija uplinjača se izvaja z montiranim mečem in verigo.
 - Privijte oba vijaka za reguliranje (L in H) (16) do opore (ne privijte premočno) (slika G).
 - Na začetku odvijte oba vijaka za reguliranje (16), kot opisano spodaj:
 - Vijak L: $1\frac{1}{2} \pm \frac{1}{4}$ obrata
 - Vijak H: $1\frac{1}{4} \pm \frac{1}{4}$ obrata
 - Zaženite motor in počakajte, da se segreje pri napol pritisnjemem vzvodu pripirnika (11).
 - Po segretju motorja sprostite pritisk na vzvodu pripirnika (11) in počakajte, da motor dela v prostem teku.
 - Vijak (L) počasi obračajte v desno, do položaja, v katerem bo prosti tek maksimalen, in nato pomaknite v levo za $\frac{1}{4}$ obrata.
 - Vijak za reguliranje prostega toka (T) (17) obračajte v levo, dokler se veriga ne premika več. Če se izkaže, da so obrati prostega teka prenizki, je treba vijak obrniti v desno (slika G).

-  **Izogibati se je treba dotikanju dušilnika. Vroč dušilnik lahko povzroči resne opekline.**

ZAVORA VERIGE

-  Opisana žaga je opremljena z avtomatsko zavoro, ki zaustavi gibanje verige v primeru nastopa povratnega udarca med rezanjem z žago. Zavora dela avtomatsko zaradi delovanja sile vztrajnosti na utež, ki je pritrjena v notranjosti ohišja zavore. Zavora verige je mogoče zagnati ročno, če je vzvod zavore (6) premaknjen v smeri meča (20). Zavora verige zaustavi gibanje verige v 0,12 s.

NADZOR FUNKCIJ ZAVIRANJA

-  Pred vsako uporabo žage je treba preveriti delovanje zavore.
 - Delujočo žago namestite na zemljo in spravite motor na najvišjo hitrost pri polnem odprtju pripirnika za obdobje 1 – 2 sekund.
 - Vzvod zavore (6) pomaknite naprej. Veriga se mora zaustaviti.
 - Če se veriga zaustavlja počasi ali se ne ustavi, je treba pred ponovno uporabo žage zamenjati trak zavore in boben sklopke.
 - Da bi upočasnili zavoro je treba povleci vzvod zavore (6) v smeri glavnega ročaja (12), dokler se ne zasliši karakterističen zvok zaskoka blokade.

-  **Preverjanje delovanja zavore verige in tega ali je veriga nabrušena pred vsako uporabo žage je zelo pomembno in omogoča zadržanje morebitnega pojava povratnega udarca na varnem nivoju.**

NADZOR AKTIVACIJE ZAVORE

-  Med opravljanjem tega nadzora mora biti motor žage izklopljen.
 - Žago dvignite s prednjim ročajem (5) in glavnim ročajem (12) na približno 35 cm nad lesenim elementom.
 - Prednji ročaj (5) spustite in počakajte, da se meč nagne naprej pod vplivom lastne teže in dotakne lesenega elementa (slika H).
 - Ob dotiku lesenega elementa se mora vklopiti zavora žage (vzvod zavore (6) se samodejno premakne naprej v pozicijo vklopa).

 **Pred začetkom dela je treba preveriti, ali zavora verige pravilno deluje. V primeru, da zavora ne deluje učinkovito, je treba pred pričetkom dela opraviti regulacijo ali popravilo v pooblaščenem servisu.**

 **Če motor deluje z visoko vrtilno hitrostjo ob vklopljeni zavori verige, to povzroči pregretje sklopke žage. Če se zavora verige vklopi med delovanjem motorja, je treba takoj spustiti vzvod pripirnika in motor zadržati v prostem teku.**

NAPENJANJE VERIGE ŽAGE

 Med delom z žago se rezilna veriga podaljšuje zaradi segrevanja. Raztegnjena veriga se rahlja, kar lahko povzroči njeno snetje z meča.

- Sprostite pritrdilni matici meča (7).
- Prepričajte se, da se veriga (21) nahaja v vodilnem utoru meča (20).
- Z izvijačem obračajte vijak za regulacijo napetja verige (8) v desno, dokler veriga ni ustrezno napeta.
- Ponovno preverite napetje verige (veriga se mora na sredini meča dvigniti na višino okrog 3 – 4mm (slika I)).
- Trdno privijte pritrdilni matici meča (7).

 **Verige ni dovoljeno premočno napeti. Na močno segreti verigi izvedena regulacija lahko povzroči njeno prekomerno napetost po ohladitvi.**

DELO Z VERIŽNO ŽAGO

 • Pred pričetkom nameravanega dela se je treba seznaniti s točko, ki vsebuje pravila za varno delo z verižno žago. Najprej je priporočljivo pridobiti izkušnje z rezanjem pogrešljivih kosov lesa. To omogoča tudi bližnje seznanjenje z možnostmi žage.

- Vedno je treba upoštevati varnostne predpise.
- Verižno žago je mogoče uporabljati le za rezanje lesa. Z njo ni dovoljeno rezati drugih materialov.
- Stopnja vibracij in pojav povratnega udarca se spreminjata med rezanjem raznih vrst lesa.
- Verižne žage ni dovoljeno uporabljati kot vzvod za nošenje, premikanje ali ločevanje predmetov. V primeru ukleščenja verige je treba izklopiti motor in v drevo zabiti plastični ali leseni klin, da bi osvobodili žago (slika J). Ponovno zaženite orodje in še enkrat previdno pristopite k rezanju.
- Žage ni dovoljeno pritrjevati na fiksna mesta.
- Na njen pogon je prepovedano priključevati druge naprave, ki jih proizvajalec žage ne imenuje.
- Med rezanjem žage ni treba pritiskati z veliko silo. Vršiti je treba le neznaten pritisk, ko motor deluje pri polnem odprtju pripirnika.

 **Če se med rezanjem žaga uklešči je ni dovoljeno s silo izvleči iz reza. To lahko povzroči izgubo nadzora nad žago in poškodbo operaterja in/ali poškodbo žage.**

 Pred pričetkom dela mora biti zavora verige sproščena.

- Pritisnite tipko blokade vzvoda pripirnika (1) in vzvod pripirnika (11) (pred pričetkom rezanja počakajte, da motor doseže polno hitrost).
- Ves čas zadržujte polno hitrost:
- Dovolite, da veriga reže les. Rahlo pritiskajte žago navzdol (slika K).
- Da ne bi izgubili nadzora ob koncu operacije rezanja, je treba prenehati pritiskati na žago.
- Po zaključku rezanja sprostite vzvod pripirnika (11), s čimer omogočite, da motor deluje v jalovem teku.
- Pred odložitvijo žage je treba izključiti motor.

 **Zadrževanje visokih obratov brez rezanja lesa vodi k nepotrebnim izgubam in izrabi delov.**

ZAŠČITA PRED POJAVOM POVRATNEGA UDARCA

 Pod povratnim udarcem se razume gibanje verige žage navzgor in/ali nazaj, do katerega lahko pride, ko veriga žage s svojim delom na konici meča naleti na oviro.

- Prepričati se je treba, da je rezani material na pravilen način fiksiran.
- Uporabite sponke, da bi fiksirali material.
- Med zagonom in delom je treba žago držati z obema rokama.
- Med povratnim udarcem se žaga obnaša na nenadzorovan način, pride do zrahljanja verige (slika L).
- Neustrezno naostrena veriga povečuje tveganje pojava povratnega udarca.
- Rezanja ni dovoljeno nikoli opravljati nad višino ramen.

 Izogibati se je treba rezanju s konico meča, saj to lahko povzroči silovit udarec žage nazaj, navzgor. Med delom z verižno žago je treba vedno uporabljati kompletno opremo žage in ustrezna delovna oblačila.

 Odstranitev varoval, nepravilna oskrba, hranjenje ali neustrezno opravljena menjava meča ali verige lahko povzročijo povečanje tveganja telesne poškodbe ob morebitnem pojavu povratnega udarca. Predelava žage ni dovoljena. V primeru uporabe samovoljno predelane žage uporabnik izgubi vse pravice v zvezi z garancijo. Izgubo garancije povzroči tudi uporaba žage, ki ni v skladu z informacijami v teh navodilih.

REZANJE KOSOV LESA

 Med rezanjem kosa lesa je treba upoštevati navodila v zvezi z varnostjo pri delu in postopati na naslednji način:

- Prepričajte se, da se kos materiala ne more premakniti.
- Kratke kose materiala pred pričetkom rezanja fiksirajte s pomočjo sponk.
- Rezati je mogoče le les ali materiale na osnovi lesa.
- Pred rezanjem se prepričajte, da se žaga ne bo zataknila v kamne ali žeblje, saj bi to lahko povzročilo iztrganje žage in poškodbo verige.
- Izogibajte se situacij, v katerih bi se lahko delujoča žaga zataknila v žičnato ograjo ali zemljo.
- Ob rezanju vej, kolikor je to mogoče, podprite žago in ne režite s konico meča žage.
- Pazite na ovire, kot so iz zemlje moleči štori, korenine, globeli in luknje v zemlji, saj ti lahko povzročijo nesrečo.

ŽAGANJE DREVESA

 Določite smer padca drevesa, ob upoštevanju vetra, nagnjenja drevesa, položaj težkih vej, zapletenost izvedbe del po padcu in drugih dejavnikov.

- Med čiščenjem mesta okrog drevesa je treba zagotoviti dober stik s podlago in mesta umika med padanjem drevesa.
- Vnaprej je treba predvideti in očistiti dve trasi umika pod kotom okrog 45° od linije, nasprotne glede na predvideno smer padca drevesa. Na teh trasah ne sme biti nobenih ovir (**slika M**).
- Opravite uvodno zarezo do ene tretjine debeline debla na strani padca (**slika N**).
- Izvedite rez na drugi strani glede na prej opravljen rez in na nekoliko višjem nivoju od spodnje površine uvodnega reza.
- V ustreznem trenutku vložite kline, da preprečite ukleščenje verige žage.
- Drevo je treba prevrniti z zagozdenjem klina, in ne s celotnim prerezom debla.

 Pri rezanju dreves je treba upoštevati vse varnostne predpise in postopati na naslednji način:

- Če pride do ukleščenja verige žage, je treba izklopiti žago in osvoboditi verigo s klinem. Klini morajo biti narejeni iz lesa ali plastike. Nikoli ni dovoljeno uporabljati jeklenih ali klinov iz litega železa.
- Padajoče drevo lahko za sabo potegne druga drevesa.
- Nevarno območje je enako 2,5 dolžinam rezanega drevesa (**slika M**).
- Če je uporabnik začetnik ali neizkušen, si ne sme sam nabirati izkušenj, ampak se mora izšolati.

 Rezanje dreves ni dovoljeno v primeru:

- Če ni mogoče določiti pogojev v območju nevarne cone zaradi megle, dežja, snega ali mraka.
- Če ni možno natančno določiti smeri padca drevesa zaradi vetra ali sunkov vetra.

REZANJE DREVESNIH DEBEL

 • Krempljast naslon (**19**) pritisnite k materialu in opravite rezanje (**slika O**).

- Če rezanja niste mogli zaključiti, kljub temu da ste izčrpali možnosti premika žage, je treba:
- Meč pomaknite nazaj na varno razdaljo od rezanega materiala (ob tem da se rezilna veriga še naprej premika) in glavni ročaj (**12**) nekoliko pomaknite navzdol, oprite krempljast naslon (**19**) in končajte rezanje z rahlim dvigom glavnega ročaja (**12**).

REZANJE DEBLA, LEŽEČEGA NA ZEMLJI

 • Vedno je treba imeti dober stik stopal s podlago. Na deblu ni dovoljeno stati.

- Upoštevajte, da se lahko padlo deblo obrača.
- Upoštevajte navodila v zvezi z varnim delom, da bi se izognili povratnemu udarcu žage.
- Rezanje je treba vedno končati na nasprotni strani od smeri napetja, da bi se izognili ukleščenju verige žage v rezu.

 Pred pričetkom dela je treba preveriti smer delovanje napetja v deblu, ki bo rezan, da bi se izognili ukleščanju verige žage.

- Prvo rezanje je treba izvesti na strani, ki je podvržena napetju, da bi ga eliminirali.
- Pri rezanju na zemlji ležečega debla je treba najprej opraviti rezanje do 1/3 njegove globine, nato obrniti deblo in končati rezanje na nasprotni strani.
- Pri rezanju na zemlji ležečega debla ni dovoljeno dopustiti, da pride do poglobitve verige v podlago, ki se nahaja pod deblom. Neupoštevanje tega lahko privede do takojšnje poškodbe verige.
- Pri rezanju na strmini ležečih debel se mora operater vedno nahajati na strmini nad deblom.

REZANJE NAD ZEMLJO DVIGNJENEGA DEBLA

V primeru podprtih ali na stabilnih kozah dvignjenih debel je treba glede na mesto rezanja vedno izvesti vrez do 1/3 debeline debla na strani, na kateri prihaja do napetja, in rezanje končati na nasprotni strani (sliki P in R).

REZANJE / OBREZOVANJE VEJ DREVES IN GRMOVJA

-  • Obrezovanje vej padlega drevesa je treba začeti na dnu drevesa in nadaljevati proti vrhu. Male veje je treba odrezati z enim rezom.
- Najprej preverite v katero smer je veja ukrivljena. Potem opravite uvodno rezanje s strani, na katero je veja upognjena, in nato zaključite na nasprotni strani. Bodite pozorni, saj lahko rezana veja odskoči nazaj.
 - Med rezanjem vej dreves je treba vedno rezati od zgoraj navzdol, s čimer je omogočeno svobodno odpadanje odrezanih vej. Včasih pa je vendar lahko priročno rezanje veje od spodaj (slika S).
 - Treba je ohraniti posebno pozornost med rezanjem vej, ki je lahko napeta. Taka veja lahko po odrezu odskoči in udari operaterja.

 **Veji ni dovoljeno rezati plezajoč na drevo. Ni dovoljeno stati na lestvah, ploščadih, hlodih ali v drugih pozicijah, ki lahko povzročijo izgubo ravnotežja in nadzora nad žago. Rezanja ni dovoljeno opravljati nad višino ramen. Žago je treba vedno držati z obema rokama.**

OSKRBA IN HRANJENJE

 **Pred pričetkom čiščenja, preverjanja ali popravila žage je treba biti prepričan, da je motor naprave ustavljen in hladen. Od vžigalne svečke odklopite kabel, da bi se izognili naključnemu zagonu motorja.**

HRAMBA

-  Pred hrambo orodja za daljši čas od meseca je treba popolnoma izprazniti sistem napajanja z gorivom.
- Gorivo spustite iz rezervoarja za gorivo, zaženite motor in počakajte, da preneha delovati zaradi pomanjkanja goriva.
 - Vsako sezono uporabljajte sveže gorivo. Za rezervoar za gorivo nikoli ni dovoljeno uporabljati nobenih čistilnih sredstev, saj bi to lahko povzročilo poškodbo motorja.
 - Posebno pozornost je treba obrniti na to, da so prezračevalne odprtine ohišja motorja prepustne.
 - Za čiščenje plastičnih elementov je treba uporabljati rahel detergent in gobico.
 - Na žagi se lahko opravljajo le vzdrževalne operacije, opisane v teh navodilih. Vse druge operacije lahko izvede le pooblaščen servis.
 - Ni dovoljeno opravljati nikakršnih sprememb v konstrukciji žage.
 - Žaga mora biti takrat, ko ni v rabi, hranjena v čistem stanju, na vodoravni površini, na suhem mestu, nedostopnim za otroke.

 **Pomembno je poskrbeti za to, da se med hranjenjem ne nabirajo usedline iz delcev gume na osnovnih elementih sistema napajanja z gorivom, kot so uplinjač, filter goriva, cevka za gorivo ali rezervoar za gorivo. Goriva z dodatkom alkohola (etilnega ali metilnega) lahko vsrkavajo vlago, kar med hranjenjem vodi k separaciji sestavnih delov mešanice goriva in nastajanja kislin. Kisel bencin lahko povzroči poškodbo motorja.**

ZRAČNI FILTER

-  Umazan zračni filter povzroča znižanje učinkovitosti bencinskega motorja in povečanje porabe goriva. Zračni filter je treba čistiti po vsakih 5 urah dela z žago.

- Očistite pokrov zračnega filtra (4) in okolico, da bi pri njegovem snetju ne prišlo do pronicanja umazanije v celico uplinjača.
- Odvijte vijak pokrova zračnega filtra (3) in snemite pokrov zračnega filtra (4).
- Izvlecite zračni filter (d) (slika T).
- Zračni filter umijte v vodi z milom, izperite s čisto vodo in posušite.
- Namontirajte zračni filter in se prepričajte, da se utori na robu zračnega filtra dobro prilegajo zobcem na pokrovu zračnega filtra (4).
- Pri montiranju pokrova zračnega filtra (4) se je treba prepričati, da se kabel vžigalne svečke in čepi vijakov za reguliranje uplinjača nahajajo na ustreznih mestih.

 **Da bi se izognili nevarnosti požara ali nastanka nevarnih hlapov, zračnega filtra ni dovoljeno umivati z bencinom ali drugimi lahkovnetljivimi razredčili.**

REBRA CILINDRA

 Prah, ki se nabira na rebrih cilindra lahko povzroči pregretje motorja. Od časa do časa je treba med oskrbovalnimi dejavnostmi zračnega filtra preverjati in čistiti rebra cilindra.

MEČ IN VERIGA

-  Po vsakih 5 urah dela je treba preveriti stanje meča in verige.
- Stikalo za vžig (14) nastavite v položaj izklop.
 - Sprostite in odvijte pritrdilni matici meča (7).
 - Snemite ohišje (10) in odmontirajte meč (20) in verigo (21).
 - Očistite oljne odprtine in utore (e) v meču (20) (slika U).
 - Namažite prednje verižno kolo meča (22) skozi odprtino (f), ki se nahaja na konci meča (slika W).
 - Preverite stanje verige (21).

BRUŠENJE VERIGE ŽAGE

 Rezilnim elementom je treba posvetiti posebno pozornost. Rezilni elementi morajo biti ostri in čisti, kar zagotavlja pravilno in varno izvedbo dela. Delo z žago s topo verigo povzroča hitro izrabo verige, meča in pogonskega verižnega kolesa, v skrajnem primeru lahko privede do poka verige. Zato je pomembno pravočasno naostriti verigo.

Brušenje verige je zapletena operacija. Samostojno brušenje verige zahteva uporabo posebnih orodij, kot tudi veščine. Dejavnost brušenja je priporočljivo prepustiti kvalificiranim osebam.

FILTER GORIVA

-  • Odvijte zamašek rezervoarja za gorivo (15).
- S pomočjo žičnate kljuke izvlecite filter goriva (g) skozi odprtino rezervoarja za gorivo (slika X).
 - Odmontirajte filter goriva in ga umijte v bencinu ali zamenjajte z novim.
 - Filter goriva namontirajte v rezervoar.
 - Privijte zamašek rezervoarja za gorivo (15).

 **Po odmontiranju filtra goriva uporabite kljuko, da bi pridržali konec sesalne cevi. Pri montaži filtra je treba paziti, da v sesalno cev ne pridejo nobene umazanije.**

OLJNI FILTER

-  • Odvijte zamašek rezervoarja za olje (18).
- S pomočjo žičnate kljuke izvlecite oljni filter (h) skozi odprtino rezervoarja za olje (slika Y).
 - Umijte oljni filter z bencinom ali zamenjajte z novim.
 - Iz rezervoarja odstranite vse umazanije.
 - Filter goriva namontirajte v rezervoar.
 - Privijte zamašek rezervoarja za olje (18).

 **Pri vlaganju oljnega filtra v rezervoar se je treba prepričati, da sega do prednjega desnega kota.**

VŽIGALNA SVEČKA

-  Da bi orodje brezhibno delovalo, je treba od časa do časa preveriti stanje vžigalne svečke.
- Odmontirajte pokrov zračnega filtra (4).

- Snemite kabel (i) z vžigalne svečke.
- Ključ za svečo (priložen) namestite na svečo in odvijte vžigalno svečko (slika Z).
- Očistite in nastavite odmik stikov (0,65 mm) (zamenjajte vžigalno svečo, če je potrebno).

DRUGA NAVODILA

- i** Preverite, ali morda pušča olje, da ni zrahljanih pritrditev in poškodb glavnih delov, zlasti da so ročaji in meč trdno pritrjeni. Če odkrijete kakršne koli poškodbe, morate biti pred ponovnim zagonom prepričani, da je žaga popravljena.
- i** Vse napake mora odpraviti pooblaščen servis proizvajalca.

TEHNIČNI PARAMETRI

NAZIVNI PODATKI

Bencinska verižna žaga	
Parameter	Vrednost
Kapaciteta motorja	25,4 cm ³
Uporabna dolžina meča	250 mm
Moč motorja	0,9 kW (1,2 KM)
Maksimalna vrtilna hitrost motorja z rezilnim sistemom	10500 min ⁻¹
Vrtilna hitrost v jalovem teku	3000 min ⁻¹
Srednja poraba goriva	0,95 l/h
Gorivo – mešanica bencina: olje za dvotaktni motor	25: 1
Kapaciteta rezervoarja za gorivo	230 ml
Kapaciteta rezervoarja olja za verigo	160 ml
Uplinjač	MC14A6-3
Sistem vžiga	CDI
Vžigalna svečka	L7T
Sistem napajanja z oljem	Avtomatska črpalka z regulatorjem
Verižno kolo (zobje x skala)	6T x 9,525 mm
Tip meča	Z verižnim zobatim kolesom
Dolžina meča	GRAPHITE 12" (300 mm)
Tip verige	Oregon 3/8 0,050
Skala verige	3/8" (9,525 mm)
Debelina verige	0,050" (1,27 mm)
Mere (LxWxH) (brez meča)	270x235x225 mm
Teža (brez meča in verige)	3,2 kg
Leto izdelave	2016

PODATKI O HRUPU IN VIBRACIJAH

Stopnja zvočnega pritiska: $L_{p_A} = 95 \text{ dB(A)}$ $K = 3 \text{ dB(A)}$

Stopnja zvočne moči: $L_{w_A} = 115 \text{ dB(A)}$ $K = 3 \text{ dB(A)}$

Stopnja vibracij $a_h = 0,5 \text{ m/s}^2$ $K = 1,5 \text{ m/s}^2$

VAROVANJE OKOLJA



Izdelkov z bencinskim motorjem ni dovoljeno mešati z gospodinjstvi odpadki, ampak jih morajo odstraniti ustrezne službe. Podatki o službah za odstranitev odpadkov so na voljo pri prodajalcu ali lokalnih oblasteh. Izrabljeno orodje vsebuje okolju škodljive substance. Orodje, ki ni oddano v reciklažo, predstavlja potencialno nevarnost za okolje in zdravje ljudi.

* Pridržana pravica do izvajanja sprememb.

„Grupa Topex Spółka z ograniczoną odpowiedzialnością“ Spółka komandytowa s sedežem v Varšavi, ul. Pograniczna 2/4 (v nadaljevanju „Grupa Topex“), sporoča, da so vse avtorske pravice v zvezi z vsebino teh navodil (v nadaljevanju „Navodila“), med drugim v zvezi z besedili, shemami, risbami, kakor tudi sestavo, izključna last Grupa Topex in so predmet zakonske zaščite v skladu z zakonom z dne 4. februarja 1994 o avtorskih pravicah in intelektualni lastnini (Ur. l. 2006 št. 90/631 s kasnejšimi spremembami). Kopiranje, obdelava, objava in spreminjanje Navodil v komercialne namene kot tudi njihovih posameznih elementov, je brez pisne odobritve Grupa Topex strogo prepovedano in lahko privede do civilne in kazenske odgovornosti.

BENZININIS GRANDININIS PJŪKLAS 58G950

DĖMESIO: PRIEŠ PRADEDANT NAUDOTIS BENZININIU GRANDININIU PJŪKLU, BŪTINA PERSKAITYTI ŠIĄ INSTRUKCIJĄ IR IŠSAUGOTI JĄ NAUDOJIMUISI ATEITYJE.

DETALIOS SAUGUMO TAISYKLĖS

SAUGUS BENZININIŲ GRANDININIŲ PJŪKLŲ NAUDOJIMAS

Įspėjimas!

- Šios instrukcijos neskaičiusiems asmenims grandininiu pjūkle naudotis negalima.
- Grandininį pjūklą galima naudoti tik medienos pjovimui.
- Vartotojas, žinantis, kad tai yra pavojinga, tačiau rizikuojantis naudoti pjūklą kitiems tikslams, už pasekmes atsako pats.
- Grandininį pjūklą naudojant ne pagal paskirtį, gamintojas už patirtus nuostolius neatsako.

DARBO VIETA

- Darbo vieta turi būti tvarkinga ir gerai apšviesta.** *Netvarka ir nepakankamas apšvietimas gali tapti nelaimingo atsitikimo, ypatingai naudojantis grandininiais pjūklais, priežastimi.*
- Į darbo vietą neleiskite vaikų ar stebėtojų.** *Praradęs dėmesingumą operatorius gali nesuvaldyti įrankio.*

ASMENINIS SAUGUMAS

- Naudokite apsaugines priemones, pvz., kombinezoną, apsauginius akinius, batus, šalną, ausines bei odines pirštines.** *Apsauginės priemonės, naudojamos ypatingomis sąlygomis, sumažina kūno sužalojimo pavojų.*
- Įvertinkite savo galimybes. Visada stovėkite tvirtai, išlaikykite pusiausvyrą.** *Tai palengvina įrankio valdymą netikėtų situacijų metu.*
- Nedėvėkite plačių rūbų ir nesegėkite papuošalų. Plaukus, rūbus ir pirštines saugokite nuo judančių detalių.** *Plačius rūbus, papuošalus ar ilgus plaukus gali užkabinti besisukančios detalės.*

PERVEŽIMAS IR LAIKYMAS

- Prieš pernešdami pjūklą išjunkite variklį, uždėkite pjovimo grandinės gaubtą ir įjunkite grandinės stabdį.** *Pernešant įjungtą pjūklą ir neuždėjus apsaugos bei neįjungus stabdžio galima susižeisti.*
- Pernešti pjūklą galima tik laikant jį už priekinės rankenos.** *Laikant suėmus kitoje vietoje saugumas negarantuojamas bei galima susižeisti.*
- Pjūklą reikia tikrinti. Būtina patikrinti judančių detalių lygiavimą, tvirtinimus bei ar detalės nesutrūkę ir kitus veiksnius, galinčius turėti įtakos pjūklo veikimui. Pastebėjus pažeidimus, prieš naudojant, pjūklą reikia suremontuoti.** *Daugelio nelaimingų atsitikimų priežastis yra netinkamas įrankio laikymas.*
- Pjovimo grandinė turi būti aštri ir švari.** *Tinkama grandinės dantukų priežiūra sumažina įstrigimo tikimybę ir palengvina aptarnavimą.*

PJŪKLO NAUDOJIMAS IR PRIEŽIŪRA

- Kas tam tikrą laiko tarpą reikia patikrinti pjūklo stabdžio veikimą.** *Sugedus stabdžiui, pavojingos situacijos metu, pjovimo grandinės sukimasis nesustabdomas.*
- Kiekvieną kartą, pabaigę darbą kruopščiai nuvalykite įrankį, naudotas asmenines apsaugos priemones ir patikrinkite pažeidžiamiausius priedus.**

DARBAS

- Prieš išjungiant grandinės stabdį reikia išjungti pjūklo variklį.
- Baigdami pjauti būkite ypatingai atsargūs, kadangi perpjovus medžiagą, neturėdamas atramos ir nesiremdamas į pjaunamą medžiagą, veikiantis pjūklas gali sužeisti.
- Dirbant ilgai operatoriui gali pradėti dilgčioti arba nutirpti pirštai ir delnai. Darbą reikia nutraukti, kadangi nutirpus rankoms sunkiau valdyti įrankį.

- Benzino – tepalo mišinį į pjūklo kuro baką galima pilti tik išjungus variklį bei palaukus kol įrankis atvės, kadangi degalams išsiliejus ant karštų pjūklo detalių kyla gaisro pavojus.
 - Pjūklo negalima jungti, jeigu pastebimas nesandarumas ar kuro pratekėjimas, kadangi kyla gaisro pavojus.
 - Dirbant pjūklas labai įkaista, todėl būkite atsargūs ir neuždengtomis kūno dalimis nesilieskite prie įkaitusių jo elementų.
 - Darbo metu pjūklą aptarnauti gali tik vienas asmuo. Visi kiti asmenys, ypač vaikai ir gyvūnai, turi stovėti atokiau nuo darbo su grandininio pjūklu vietos.
 - Įjungiant pjūklą jo pjovimo grandinė neturi būti atremta į pjovimui skirtą medžiagą ar liestis prie kokio nors kito daikto.
 - Darbo metu pjūklą reikia laikyti tvirtai abejomis rankomis, už abejų rankenų. Būtina stovėti tvirtai.
 - Pjūklą negali naudotis vaikai ar nepilnamečiai asmenys. Pjūklą galima patikėti tik suaugusiems asmenims, žinantiems kaip juo naudotis. Duodant pjūklą kitam asmeniui taip pat reikia duoti ir šią aptarnavimo instrukciją.
 - Pajutus nuovargį, darbą su grandininio pjūklu reikia nedelsiant nutraukti.
 - Prieš pradėdant pjauti reikia nustatyti tinkamą grandinės stabdžio svirties padėtį (patraukti į save). Tuo pat metu, ji apsaugo ranką.
 - Grandininį pjūklą nuo pjaunamos medžiagos galima atitraukti tik sukantis jo pjovimo grandinei.
 - Pjaunant apdorotą storą lentą arba plonas atšakas reikia naudoti atramą (stovą su kojomis). Vienu metu negalima pjauti iškart dviejų lentų (uždėjus vieną ant kitos), kito asmens arba koja laikomo ruošinio.
 - Pjaunant ilgus elementus juos reikia gerai įtvirtinti.
 - Atliekant pjūvį nuožulnioje vietoje, reikia stovėti papėdėje.
 - Pjaunant kiaurymę, spaustuvus reikia naudoti kaip atramą. Pjūklas, laikomas už galinės rankenos, o stumiamas priekine rankena.
 - Jeigu pjūvio neįmanoma atlikti iškart, tai pjūklą reikia atitraukti atgal, perstatyti atraminę plokštelę ir kilstelėjus už galinės rankenos tęsti pjovimą.
 - Pjaunant horizontaliai reikia atsistoti mažiausiai 90° kampu pjūvio linijos atžvilgiu. Šį pjūvį reikia atlikti ypatingai susikaupus.
 - Užsikirtus grandinei pjaunant jos viršūnėle galimas taip vadinamas atgalinis smūgis operatoriaus link. Todėl, jeigu yra atgalinio smūgio tikimybė, reikia pjauti apatine grandinės dalimi, tuomet įstrigus grandinei, atgalinis smūgis bus nukreiptas į priešingą pusę, t.y. nuo operatoriaus.
 - Reikia būti ypatingai dėmesingam pjaunant skeldėjančią medieną. Atpjauti medienos gabalėliai gali skrieti bet kuria kryptimi (**kūno sužalojimo pavojus!**).
 - Medžio šakas gali pjauti tik apmokyti asmenys! **Krintanti nupjauta medžio šaka kelia kūno sužalojimo pavojų!**
 - Negalima pjauti grandinės viršūnėle (**atgalinio smūgio pavojus**).
 - Būkite dėmesingi pjaudami įtemptas šakas. Nepjaukite šakų iš apačios.
 - Visada stovėkite šone numatytos medžio kritimo vietos.
 - Verčiant medį atsiranda pavojus, kad jis nulūš, kris šakos arba šalia esantys medžiai. Jeigu yra kūno sužalojimo pavojus, reikia būti ypatingai dėmesingais.
 - Pjaunant ant šlaito augantį medį operatorius turi stovėti šlaito viršuje, o ne apačioje.
 - Atkreipkite dėmesį į rastus, kurie gali risti operatoriaus link. **Atšokti!**
 - Yra tikimybė, kad veikiantis pjūklas, kai jo grandinės viršūnėlė prisilies prie apdorojamo ruošinio, apsivers. Šiuo atveju nevaldomas pjūklas gali pasislinkti operatoriaus link (**kūno sužalojimo pavojus!**).
 - Prieš pjaudami medžius paruoškite darbui, visų pirma pašalinkite apatines šakas, trukdančias šakas bei nuvalykite medžio kamieną (aplinkui).
 - Nedirbkite pučiant stipriam vėjui, dėl kurio medis gali virsti į kitą, nenumatytą pusę arba medžio virtimo bus neįmanoma kontroliuoti.
 - Negalima pjauti jeigu nepakankamas matomumas dėl rūko, lietaus ar sniego.
 - Negalima naudotis virš pečių iškeltu pjūklu arba pjauti įlipus į medį, užlipus ant kopėčių, pastolių, kelmo ir pan.
 - Netoli darbo vietos turi būti sukomplektuota pirmosios pagalbos vaistinė.
- Kad išvengti atgalinio smūgio reikia laikytis apačioje aprašytų nuorodų:**
- Niekada nepradėkite pjauti ir netęskite pjūvio grandinės viršūnėle!
 - Pjauti pradėkite tik įjungę pjūklą!

- Įsitinkite, kad pjovimo grandinė tinkamai išgalšta.
- Niekada negalima pjauti kelių šakų. Pjaudami atkreipkite dėmesį į gretimai esančias šakas.
- Pjaudami medį atkreipkite dėmesį į šalimais esančius rastus.

DĖMESIO! Nepaisant to, kad gaminant įrankį jo konstrukcijoje įtaisyti apsaugos elementai ir papildomos apsaugos priemonės, darbo metu, išlieka pavojus susižaloti.

PANAUDOTŲ GRAFINIŲ ŽENKLŲ PAAIŠKINIMAS.

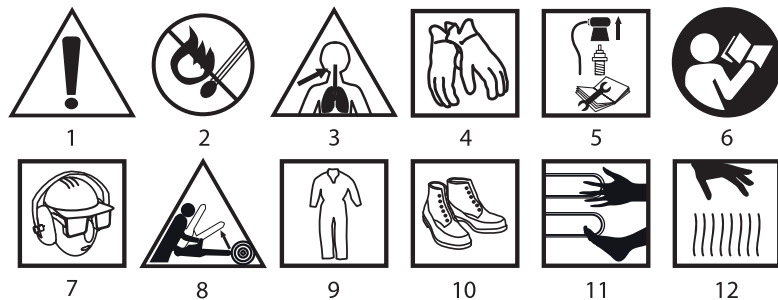

1. Dėmesio, imkitės ypatingų atsargumo priemonių.
2. Gaisro pavojus.
3. Pavojus apsinuodyti išmetamosiomis dujomis.
4. Naudokitės apsauginėmis pirštinėmis.
5. Prieš pradėdami aptarnavimo ar remonto darbus, išjungti variklį ir atjungti laidą nuo uždegimo žvakės.
6. Perskaitykite aptarnavimo instrukciją, laikykitės joje esančių saugumo nuorodų ir sąlygų!
7. Naudokite galvos, akių ir klausos apsaugos priemones.
8. Atgalinio smūgio pavojus.
9. Apsivilkite apsauginius drabužius.
10. Apsiaukite apsauginius batus.
11. Atitraukite galūnes nuo pjovimo elementų.

KONSTRUKCIJA IR PASKIRTIS

Benzininis grandininis pjūklas yra rankinis įrankis. Jis varomas oru aušinamu dvitakčiu vidaus degimo varikliu. Šios rūšies įrankis yra skirtas sodo darbams. Pjūklą galima naudoti medžių, šakų, medienos kuro, medienos židiniui kūrenti pjovimui ir kitiems medienos pjovimo darbams.



Negalima naudoti įrankio ne pagal paskirtį.

GRAFINIŲ PUSLAPIŲ APRAŠYMAS

Numeriais pažymėti įrankio elementai atitinka šios instrukcijos grafiniuose puslapiuose pavaizduotus elementus.

1. Droselinio vožtuvo blokavimo svirtis
2. Įsiurbimo vožtuvas
3. Oro filtro dangtelio rankenėlė
4. Oro filtro dangtelis
5. Priekinė rankena
6. Stabdžio svirtis
7. Grandinės pagrindo tvirtinimo veržlės
8. Grandinės įtempimo reguliavimo varžtas
9. Tepalo kiekio reguliavimo sraigtas
10. Dangtis
11. Droselinio vožtuvo svirtis
12. Pagrindinė rankena
13. Užvedimo lynas
14. Degimo jungiklis
15. Kuro bako dangtelis
16. Karbiuratoriaus reguliavimo sraigčiai L ir H
17. Tuščios eigos T reguliavimo sraigčiai
18. Tepalo talpyklos dangtelis
19. Atraminė plokštelė

20. Grandinės pagrindas
21. Grandinė
22. Grandinės tvirtinimo ratukas
23. Laikantis diržas, ant pečių
24. Diržo tvirtinimo elementas
25. Laikiklis diržui (prilaikančiam įrenginį)
26. Siurblys, membraninis
27. Tvirtinimo veržlė

* Tarp paveikslo ir gaminio galimas nedidelis skirtumas.

PANAUDOTŲ GRAFINIŲ ŽENKLŲ APRAŠYMAS



DĖMESIO



PERSPĖJIMAS



MONTAVIMAS IR NUSTATYMAI



INFORMACIJA

KOMPLEKTAVIMAS IR PRIEDAI

- | | |
|---|----------|
| 1. Grandinės pagrindo dangtis | – 1 vnt. |
| 2. Grandinės pagrindas | – 1 vnt. |
| 3. Grandinė | – 1 vnt. |
| 4. Raktas uždegimo žvakėms | – 1 vnt. |
| 5. Karbiuratoriaus reguliavimo suktukas | – 1 vnt. |
| 6. Laikantis diržas, ant pečių | – 1 vnt. |
| 7. Dildė grandinėms | – 1 vnt. |
| 8. Tepalo talpykla | – 1 vnt. |
| 9. Šešiakampis raktas | – 2 vnt. |

PASIRUOŠIMAS DARBUI

GRANDININIO PJŪKLO PERNEŠIMAS



Visada, prieš pernešant grandininį pjūklą, ant grandinės pagrindo ir grandinės būtina uždėti gaubtą. Nešant grandininį pjūklą, jį reikia laikyti už priekinės rankenos. Grandininio pjūklo negalima nešti laikant už pagrindinės rankenos. Prireikus atlikti kelis pjūvius iš eilės, tarp pjovimų, pjūklą būtina išjungti degimo jungikliu.

PJŪKLO GRANDINĖS PAGRINDO IR GRANDINĖS MONTAVIMAS



Grandinės įtempimas reguliuojamas varžtu bei reguliavimo sraigtu. Labai svarbu, kad grandinės pagrindo montavimo metu, ant varžto esantis kaištis būtų įstatytas į grandinės pagrinde esančią angą. Sukant reguliavimo varžtą, kaištį galima slinkti į priekį ir atgal. Tinkamą šių elementų padėtį reikia nustatyti prieš grandinės pagrindo montavimą prie pjūklo.



Grandinės pagrindas ir pjūklo grandinė tiekiami atskirai.

- Stabdžio svirtis (6) turi būti pakelta į viršų (statmenai) (pav. A).
- Atsukti grandinės pagrindo tvirtinimo veržles (7) (27) ir nuimti dangtį (10).
- Ant varomojo grandinės ratuko, esančio už movos, uždėti grandinę (21).
- Ant kreipiančiųjų varžtų (c) uždėti grandinės pagrindą (20) (įstatant už movos) ir pristumti prie varomojo grandinės ratuko (pav. B).
- Ant grandinės tvirtinimo ratuko (22), iš apačios, uždėti grandinę (21).
- Grandinės pagrindą (20) grandinės varomojo rato link pastumti taip, kad grandinę kreipiantys elementai įsistatytų į pagrindo griovelius.
- Patikrinti ar ant grandinės įtempimo reguliavimo varžto (8) esantis kaištis (a) yra apatinio grandinės pagrindo (20) angos viduryje (b) (jeigu reikia, reguliuoti) (pav. B).
- Uždėti dangtį (10) ir atsargiai prisukti pagrindo tvirtinimo veržlėmis (7) (27).

- Grandinės įtempimo reguliavimo varžtu (8) tinkamai įtempti pjūklo grandinę. Grandinė įtempta gerai tada, kai pagrindui esant horizontalioje padėtyje, jo centre ją galima pakelti apytikriai 3 – 4 mm.
- Priliekant pagrindo viršūnėlei, tvirtai prisukti pagrindo tvirtinimo veržles (7) (27).

 **Prieš grandinės pagrindo ir grandinės montavimą reikia patikrinti, ar teisinga pjovimo grandinės dantukų padėtis (pagrindo viršūnėlyje parodyta, kaip teisingai ant pagrindo uždėdama grandinė). Kad išvengtų sužeidimų tikrinant ir montuojant grandinę, visada būtina užsimauti apsaugines pirštines.**

 **Naujai uždėta grandinė įsibėgėja apytikriai per 5 minutes. Šiame etape labai svarbus yra grandinės sutepimas. Grandinei įsibėgėjus, reikia patikrinti jos įtempimą ir prireikus jį sureguliuoti. Tikrinti ir reguliuoti jos įtempimą reikia gana dažnai, kadangi atsilaisvinusi grandinė gali nukristi nuo pagrindo, greitai susidėvėti arba pagreitinti pagrindo susidėvimą.**

PJŪKLO TEPALO TALPYKLOS PILDYMAS

-  Naujo pjūklo tepalo talpykla yra tuščia, todėl prieš pirmą naudojimąsi į ją reikia pripilti tepalo.
- Atsukti tepalo talpyklos dangtelį (18).
 - Įpilti tepalo, daugiausia 160 ml (būkite dėmesingi, kad pilant tepalą į talpyklos vidų nepatektų jokie teršalai).
 - Užsukti tepalo talpyklos dangtelį (18).

 **Negalima naudoti seno arba regeneruoto tepalo, kadangi gali sugesti tepalo pompa. Bet kuriuo metų laiku reikia naudoti SAE 10W/30 rūšies tepalą arba vasarą SAE 30W/40, o žiemą SAE 20W/30 rūšies tepalą.**

KURO BAKO PILDYMAS

 **Pilant kurą į baką reikia laikytis apačioje aprašytų nurodymų:**

- **Variklis gali veikti.**
- **Venkite kuro išsiliejimo.**

 Benzina (bešvinį, kurio oktaninis skaičius 95) sumaišyti su aukštos kokybės dvitakčiams varikliams skirtu variklių tepalu, pagal apačioje esančioje lentelėje pateiktus duomenis.

Mišinio proporcijų lentelė 25 : 1

Benzinas [l]	1	2	3	4	5
Tepalas, skirtas dvitakčiams varikliams [ml]	40	80	120	160	200

-  Į talpyklą įpilkite reikiamą kiekį tepalo, vėliau, tiksliai pamatavę, supilkite benzina.
- Užsukite dangtelį ir kruopščiai išmaišykite.



-  • Atsukti kuro bako dangtelį (15).
- Įpilti paruoštą kuro mišinį (daugiausia 230 ml).
 - Užsukti kuro bako dangtelį (15).

 **Didesnė dalis problemų dėl vidaus degimo variklių veikimo, tiesiogiai ar netiesiogiai, susijusi su degalų naudojimu. Ypatingą dėmesį reikia atkreipti į tai, kad mišiniui negalima naudoti keturtakčiams varikliams skirto tepalo.**

LAIKANČIO DIRŽO TVIRTINIMAS IR JO ILGIO REGULIAVIMAS

 **Tvirtinant ir reguliuojant laikančio diržo ilgį bei jo laikiklį, reikia išjungti variklį.**

 Tinkamai pritvirtinus laikantį diržą bei suregulius jo ilgį, dirbti daug lengviau.

-  • Užsidėkite diržą (23) (perkiškite galvą ir petį) (pav. Q).
-  • Laikančio diržo tvirtinimo elementą (24) (pav. V) įstatykite į jam skirtą laikiklį (25).
- Pasirinkite tokį diržo ilgį, kad pjovimo elementas būtų lygiagretus pagrindui.
 - Kad dirbti būtų patogiau, traukdami diržą pro sagtį (23) (pav. Q), pasirinkite Jums tinkamą padėtį.

VARIKLIO ĮJUNGIMAS



Darbo metu grandininį pjūklą reikia laikyti abejomis rankomis.

- Patikrinti kuro kiekį bake ir tepalo kiekį talpykloje.
- Patikrinti, ar stabdys įjungtas svirtimi (6) (svirtis pastumta į priekį).
- Jeigu variklis šaltas, įsiurbimo vožtuvą (2) reikia ištraukti.
- Paspasti degimo jungiklį (14) (pav. C).
- Pjūklą padėti ant stabilaus pagrindo (ant žemės).
- Tvirtai atrėmus pjūklą į žemę patraukti už užvedimo lyno (13), pradžioje lėtai, kol pasigirs movų sukibimo garsas, o vėliau stipriai (pav. D).
- Įjungus, paspausti droselinio vožtuvo blokavimo svirtį (1) ir truputį droselinio vožtuvo svirtį (11) (įsiurbimo vožtuvas išsijungia automatiškai).
- Truputį įspaudus droselinio vožtuvo svirtį (11) palaukti kol variklis įšils.
- Stabdį išjungti svirtimi (6) (svirtį patraukti atgal).
- Atlikti pjūvį.

Kai variklis neįsijungia iškart, įsiurbimo vožtuvą (2) ištraukti iki pusės ir pakartotinai patraukti už užvedimo lyno. Jeigu po kelių bandymų užvesti nepavyksta, kurą pumpuokite membraniniu siurbliu (26) ir bandykite užvesti dar kartą.



Pjūklą laikant rankoje variklio jungti negalima. Įjungiant pjūklas turi būti atremtas į žemę ir tvirtai laikomas. Reikia patikrinti ar grandinė juda laisvai, neliesdama jokių daiktų. Kol įsiurbimo vožtuvas ištrauktas, jokių medžiagų pjauti negalima.

VARIKLIO IŠJUNGIMAS



- Atlaisvinti droselinio vožtuvo svirtį (11), kad variklis keletą minučių veiktų be apkrovos.
- Įjungimo jungiklį (14) nustatyti ties simboliu (STOP).

GRANDINĖS SUTEPIMO PATIKRINIMAS



Prieš pradėdant darbą, reikia patikrinti pjūklo grandinės sutepimą ir tepalo kiekį talpykloje. Pakelkite nuo žemės pjūklą ir laikykite. Jeigu pastebėsite lašant didesnį tepalo kiekį tai reiškia, kad grandinės sutepimas veikia teisingai (pav. E). Jeigu tepalo pėdsakų nematyti arba jų yra mažai, reguliuokite tepalo padavimo kiekio reguliavimo sraigtu (9). Jeigu suregulavus padėtis nepasikeičia, išvalykite tepalo angą, viršutinę grandinės įtempimo ertmę ir tepalo kanalą arba kreipkitės į servisą.



Prieš reguliuojant, reikia išjungti įrankį bei imtis visų atsargumo priemonių ir niekada pjūklo grandinės pagrindo nenuleisti ant žemės. Saugumui užtikrinti visada išlaikykite mažiausiai 20 cm. atstumą nuo žemės.



Pagal darbo sąlygų reikalavimus, tepalo kiekio padavimo sraigtu (9) nustatykite paduodamo tepalo kiekį.

- Padėtis „MIN“ – tepalo padavimas mažėja.
- Padėtis „MAKS“ – tepalo padavimas didėja (pav. F).

Pjaunant kietą ir sausą medieną bei pjaunant visu grandinės pagrindo ilgiu, reguliavimo sraigta (9) nustatykite ties simboliu „MAKS“.

Pjaunant minkštą ir drėgną medieną bei naudojant tik dalį grandinės pagrindo darbinio ilgio, sukant reguliavimo varžtą (9) simbolio „MIN“ link, tiekiamo tepalo kiekį galima sumažinti.

Priklausomai nuo aplinkos temperatūros ir nustatyto tepalo padavimo kiekio, pripildžius tepalo talpyklą (talpykloje telpa 160 ml. tepalo) su pjūklų galima dirbti nuo 15 iki 40 minučių.



Tepalo talpykla turi ištuštėti beveik tuo pat metu, kai ištuštėja kuro bakas. Pildami kurą nepamirškite pripildyti tepalo talpyklos.

GRANDINĖS SUTEPIMO PRIEMONĖS



Grandinės ir pjūklo pagrindo patvarumas daugiausia priklauso nuo panaudotos sutepimo priemonės kokybės. Galima naudoti išimtinai tik grandininiam pjūklams skirtas sutepimo priemones.



Pjūklo grandinės sutepimui niekada negalima naudoti seno arba regeneruoto tepalo.

GRANDINĖS PAGRINDAS

-  Grandinės pagrindas (20) ypatingai greitai susidėvi prekinėje ir apatinėje dalyje. Norint išvengti vienpusio susidėvėjimo dėl trinties, kiekvieną kartą, galandant grandinę pagrindą rekomenduojama apversti. Tuo pat metu reikia išvalyti grandinės pagrinde esantį griovelį ir tepalo angas. Grandinės pagrindo griovelis yra stačiakampio formos. Tikrinkite ar griovelis nesusidėvėjęs. Prie grandinės pagrindo plokštelės ir išorinio grandinės dantuko paviršiaus pridėkite liniuotę. Jeigu tarp jų matomas tarpas, reiškia, kad griovelis nesusidėvėjęs. Priešingu atveju grandinės pagrindas laikomas susidėvėjusiu, todėl jį reikia pakeisti.

GRANDINĖS RATUKAS

-  Varomasis grandinės ratukas yra greičiausiai susidėvintis elementas. Pastebėjus ratuko dantukų susidėvėjimo požymius jį reikia pakeisti. Susidėvėjęs grandinės ratukas sutrumpina grandinės naudojimo laiką. Grandinės ratuką galima keisti tik autorizuotame servise.

KARBIURATORIAUS REGULIAVIMAS

-  Pjūklo karbiuratorius sureguliuotas gamykloje, tačiau kintant darbo sąlygoms jį galima reguliuoti papildomai. Prieš reguliuojant karbiuratorių, reikia pakeisti oro, kuro filtrus bei pripilti tinkamo kuro mišinio.

-  Karbiuratorius reguliuojamas primontavus grandinės pagrindą ir uždėjus grandinę.
 - Pilnai įsukite abu reguliavimo sraigtus (L ir H) (16) (neperveržkite) (pav. G).
 - Pradžioje abu reguliavimo sraigtus (16) atsukite taip kaip aprašyta:
 - Sraigta L: $1\frac{1}{2} \pm \frac{1}{4}$ sūtkio
 - Sraigta H: $1\frac{1}{4} \pm \frac{1}{4}$ sūtkio
 - Įjunkite variklį, droselinio vožtuvo svirtį (11) palenkite iki vidurio ir leiskite varikliui veikti be apkrovos, kad įkaistų.
 - Įkaičius varikliui, droselinio vožtuvo svirtį (11) atleiskite ir leiskite varikliui veikti be apkrovos.
 - Sraigta (L) lėtai sukite į dešinę pusę tol, kol sūtkiai be apkrovos bus maksimalūs, tada sraigta pasukite 1/4 sūtkio į kairę pusę.
 - Tuščios eigos reguliavimo varžta (T) (17) sukite į kairę pusę tol, kol grandinė sustos. Jeigu sūtkiai be apkrovos pasirodys per maži, tai sraigta pasukite į dešinę pusę (pav. G).

-  **Nesilieskite prie duslintuvo. Prisilietus prie įkaitusio duslintuvo galima stipriai nudegti.**

GRANDINĖS STABDYS

-  Aprašytas pjūklas turi automatinį stabdį, kuris atgalinio smūgio metu sustabdo pjūklo grandinę. Stabdymo jėgai paveikus stabdžio korpuso viduje pritvirtintą svarmenį stabdys suveikia automatiškai. Stabdžio svirtį (6) palenkus grandinės pagrindo (20) link, grandinės stabdį galima įjungti rankiniu būdu. Įjungus grandinės stabdį, jos sukimasis blokuojamas per 0,12 s.

STABDYMO FUNKCIJOS PATIKRINIMAS

-  Kiekvieną kartą prieš naudojantis pjūkle reikia patikrinti stabdžio veikimą
 - Padėkite veikiantį pjūklą ant žemės, 1 – 2 sekundėms pilnai atidarykite droselinį vožtuvą ir palaukite kol variklis veiks didžiausiais sūtkiais.
 - Stabdžio svirtį (6) pastumkite į priekį. Grandinė turi nedelsiant sustoti.
 - Jeigu grandinės sukimasis stabdomas lėtai arba visai nestabdomas, tai prieš pradėdant naudotis pjūkle reikia pakeisti stabdžio dirželį ir movą.
 - Norint išjungti stabdį, stabdžio svirtį reikia (6) traukti pagrindinės rankenos (12) link tol, kol pasigirs spragtelėjimas, reiškiantis, kad užsiblokavo.

-  **Labai svarbu, kiekvieną kartą prieš naudojant pjūklą, patikrinti grandinės stabdžio veikimą bei, ar grandinė yra aštri, tai maksimaliai sumažina atgalinio smūgio pavojų.**

STABDŽIO VEIKIMO PATIKRINIMAS

-  Šio patikrinimo metu pjūklo variklis turi būti išjungtas.
 - Laikydami už priekinės (5) ir pagrindinės (12) rankenų pakelkite pjūklą virš medinio elemento apytikriai 35 cm.
 - Paleiskite priekinę rankeną (5) ir leiskite, kad savo svorio veikiamas grandinės pagrindas nusileistų prie medinio elemento ir prie jo prisiliestų (pav. H).
 - Pjūklui prisilietus prie medinio elemento turi įsijungti pjūklo stabdys (stabdžio svirtis (6) automatiškai palinks į priekį, padėtis – įjungta).



Prieš pradėdant dirbti reikia patikrinti ar gerai veikia grandinės stabdys. Jeigu stabdys veikia blogai, tai prieš pradėdant dirbti jį reikia sureguliuoti arba suremontuoti autorizuotame servise.



Jeigu įjungus grandinės stabdį variklis veiks dideliais sūkais, tai pjūklo mova perkais. Jeigu grandinės stabdys įsijungia veikiant varikliui, reikia nedelsiant atleisti droselinio vožtuvo svirtį, kad variklis veiktų be apkrovos.

PJŪKLO GRANDINĖS ĮTEMPIMAS



Pjūklui veikiant, įkaitusi pjovimo grandinė pailgėja. Įkaitusi grandinė atsilaisvina ir gali nukristi nuo pagrindo.

- Atsukite grandinės pagrindo tvirtinimo veržles (7).
- Patikrinkite ar grandinė (21) yra pagrindo kreipiančiajame griovelyje (20).
- Atsuktuvu, grandinės įtempimo varžtą (8) sukite į dešinę pusę tol, kol grandinė bus reikiamai įtempta (grandinės pagrindą laikykite horizontalioje padėtyje, būkite atsargūs).
- Dar kartą patikrinkite grandinės įtempimą (ties pagrindo viduriu grandinę turi būti įmanoma kilstelėti apytikriai 3 – 4 mm. (pav. I).
- Tvirtai prisukite pagrindo tvirtinimo veržles (7).



Neįtempkite grandinės pernelyg stipriai. Reguluojant stipriai įkaitusios grandinės įtempimą, jai atvėsus jis gali būti pernelyg stiprus.

DARBAS SU GRANDININIU PJŪKLU



- Prieš pradėdant numatytą darbą, reikia susipažinti su skyriumi, kuriame nurodytos saugaus darbo su grandininiu pjūklų taisyklės. Rekomenduojam įgyti įgūdžių pjaunant nereikalingus medienos gabalėlius. Taip pat, tai suteikia galimybę susipažinti su pjūklo galimybėmis.
- Visada laikykitės saugumo taisyklių.
- Grandininį pjūklą galima naudoti tik medienos pjovimui. Draudžiama su ja pjauti kitas medžiagas.
- Vibracijos lygis ir atgalinio smūgio tikimybė kinta priklausomai nuo pjaunamos medienos rūšies.
- Grandininio pjūklo negalima naudoti vietoj sverto, kėlimui, stūmimui, ar objektų atskyrimui. Įstrigus grandinei, kad ištraukti pjūklą reikia išjungti variklį ir įkalti į medį plastmasinį arba medinį pleišta (pav. J). Įjungti įrankį pakartotinai ir vėl atsargiai pjauti.
- Pjūklo negalima tvirtinti stacionariai.
- Draudžiama prie jo jungti kitus, pjūklo gamintojo nenurodytus, varomuosius įrenginius.
- Pjovimo metu pjūklo nereikia spausti didele jėga. Kai variklis veikia pilnai atidarius droselinį vožtuvą, spausti reikia labai silpnai.



Kai pjovimo metu pjūklas įstringa įpjovoje negalima jo traukti visą jėga. Kyla pavojus: nesuvaldyti pjūklo, susižeisti ir/arba sugadinti pjūklą.



- Prieš pradėdant darbą reikia išjungti grandinės stabdį.
- Paspauskite droselinio vožtuvo svirties jungiklį (1) ir droselinį vožtuvą (11) (prieš pradėdami pjauti palaukite kol variklis veiks visu greičiu).
- Visą laiką išlaikykite didžiausią greitį.
- Leiskite grandinei pjauti medį. Nestipriai spauskite pjūklą į apačią (pav. K).
- Kad suvaldytumėte įrankį, baigdami pjūvį pjūklo nespauskite.
- Baigę pjauti atleiskite droselinio vožtuvo svirtį (11) ir leiskite varikliui veikti be apkrovos.
- Prieš padėdami pjūklą išjunkite variklį.



Didelių sūkių išlaikymas nepjaunant medienos apsaugo nuo bereikalingo detalių eikvojimo ir susidėvėjimo.

APSAUGA NUO ATGALINIO SMŪGIO



- Atgalinis smūgis tai pjūklo grandinės pagrindo judesys į viršų ir/arba atgal. Tai nutinka kai pjūklo grandinė, jos pagrindo viršūnėle susiduria su kliūtimi.
- Įsitinkinkite, kad pjaunama medžiaga yra gerai pritvirtinta.
- Pjaunamą medžiagą pritvirtinkite spaustuvais.
- Įjungiant ir darbo metu laikykite pjūklą abejomis rankomis.
- Atgalinio smūgio metu pjūklas yra nesuvaldomas, atsilaisvina grandinė (pav. L).
- Netinkamai pagaląsta grandinė didina atgalinio smūgio pavojų.
- Niekada negalima pjauti iškelus pjūklą virš pečių.

 **Nepjaukite grandinės pagrindo viršūnėle nes pjūklas staiga gali atšokti atgal arba į viršų. Dirbdami su pjūklų visada naudokite komplekte esančius priedus, bei tinkamą darbinę aprangą.**

 **Nuėmus apsaugas, netinkamai aptarnaujant arba laikant bei neteisingai uždėjus grandinės pagrindą ar grandinę kūno sužeidimo pavojus atgalinio smūgio metu yra didesnis. Niekada negalima daryti jokių pjūklo konstrukcijos pakeitimų. Naudojantis savavališkai perdarytu pjūklų vartotojas praranda visas garantinio aptarnavimo teises. Garantinio aptarnavimo teisė prarandama ir nesilaikant šioje instrukcijoje pateiktos informacijos.**

MEDIENOS GABALĖLIŲ PJOVIMAS

 Pjaunant medienos gabalėlį, reikia laikytis saugaus darbo nuorodų ir elgtis taip:

- Įsitikinti, kad medžiagos gabalėlis nejudės.
- Trumpus medžiagos gabalėlius, prieš juos pjaunant pritvirtinti spaustuvais.
- Galima pjauti tik medieną arba jos gaminius.
- Prieš pjaunant įsitikinti, kad pjūklas neatsimuš į akmenis arba vinis, kadangi tai gali tapti pjūklo nesuvaldymo ir grandinės pažeidimo priežastimi.
- Vengti situacijų, kurių metu veikiantis pjūklas gali prisiliesti prie vielinės tvoros arba žemės.
- Pjaunant šakas, jeigu tai įmanoma, pjūklą reikia atremti; negalima pjauti grandinės pagrindo viršūnėle.
- Atkreipti dėmesį į kliūtis, t.y., kelmus, šaknis, įdubas ir skylės žemėje, kadangi jos gali tapti nelaimingo atsitikimo priežastimi.

MEDŽIO VERTIMAS

 Atkreipdami dėmesį į vėjo kryptį, medžio pasvirimą, sunkių, storų šakų padėtį, darbų nuvertus medį palengvinimą ir kitus veiksnius nustatykite medžio kritimo vietą.

- Tvarkydami vietą aplink medį nepamirškite, kad reikia tvirtai stovėti ant grunto bei numatyti atsitraukimo vietą krintant medžiui.
- Reikia numatyti ir sutvarkyti du atsitraukimo takus 45° kampu, priešingomis kryptimis nei kris medis. Ant šių takų negali būti jokių kliūčių (**pav. M**).
- Atlikti parengiamąjį pjūvį, įpjauti vieną trečiąją kamieno toje pusėje į kurią virs medis (**pav. N**).
- Pjauti kitoje, prieš tai atlikto pjūvio pusėje bei truputį aukščiau nei parengiamasis pjūvis.
- Kad išvengti pjūklo grandinės strigimo, reikiamu metu būtina įstatyti pleištus.
- Norint nuversti medį, nereikia jo pilnai perpjauti, pakankamai perpjovus, reikia įstatyti pleišną.

 **Pjaunant medžius reikia laikytis visų saugumo nuorodų ir elgtis taip:**

- **Jeigu pjūklo grandinė įstringa, tai pjūklą reikia išjungti ir naudojant pleišną ištraukti. Pleištai turi būti pagaminti iš plastmasės arba medžio. Niekada negalima naudoti plieninių arba iš ketaus pagamintų pleišnų.**
- **Krintantis medis gali užkabinti ir nuversti šalia esančius medžius.**
- **Pavojinga zona yra 2,5 karto didesnė nei krintančio medžio ilgis (pav. M).**
- **Jeigu operatorius yra pradedantysis ir nepatyręs asmuo, jis neturėtų mokytis pats, jį būtina apmokyti.**

 **Medžių negalima pjauti tuo atveju:**

- **Jeigu dėl rūko, lietaus, sniego ar sutemų neįmanoma nustatyti pavojingos zonos ribų.**
- **Jeigu dėl vėjo ar vėjo gūsių neįmanoma numatyti tikslios medžio virtimo krypties.**

KAMIENŲ PJOVIMAS

 • Atraminę plokštelę (**19**) prispausti prie medžiagos ir pjauti (**pav. O**).

- Jeigu dėl nepatogios padėties pjūklo pastumti neįmanoma ir iškart perpjauti nepavyksta tai reikia:
- Grandinės pagrindą šiek tiek ištraukti iš medžiagos (pjojimo grandinė turi sukstis) ir truputį pastumti pagrindinę rankeną (**12**) į apačią, įremti atraminę plokštelę (**19**) ir truputį kilstelėjus pagrindinę rankeną (**12**) baigti pjauti.

ANT ŽEMĖS GULINČIO RASTO PJOVIMAS

 • **Visada reikia tvirtai stovėti ant grunto. Negalima stovėti ant rasto.**

- **Atsižvelgti į galimybę jog gulintis rastas gali risti.**

- Kad išvengtumėte atgalinio smūgio, laikykitės saugaus darbo instrukcijoje esančių nuorodų.
- Norėdami išvengti pjūklo grandinės strigimo įpjovoje, nepjaukite medžiagos toje vietoje, kurioje ji susispaudžia.



- Kad išvengtumėte pjūklo grandinės strigimo, prieš pradėdami pjauti, patikrinkite, kurioje vietoje pjaunamas rastas gali prispausti grandinę.
- Visų pirma reikia įpjauti toje pusėje, kurioje yra galimas grandinės strigimas, taip sumažinama jo tikimybė.
- Pjaunant ant žemės gulintį rastą, pirmiausia reikia įpjauti 1/3 jo skersmens, vėliau jį apversti ir baigti pjauti priešingoje pusėje.
- Pjaudami ant žemės gulintį rastą būkite dėmesingi, pjovimo grandinė gali įsmigti į gruntą esantį po rastu. To nepaisant grandinė iškart pažeidžiama.
- Pjaunant ant šlaito gulintį rastą operatorius visada privalo stovėti ant šlaito virš rasto.

VIRŠ ŽEMĖS PAKELTO RASTO PJOVIMAS

Pjaunant paremtus arba ant stabilų stovų uždėtus rastus, atsižvelgiant į pjūvio vietą, visada reikia įpjauti vieną trečiąją rasto toje pusėje, kurioje yra spaudimo tikimybė ir baigti pjūvį priešingoje pusėje (**pav. P ir R**).

MEDŽIŲ ŠAKŲ IR KRŪMŲ APKARPYMAS, GENĖJIMAS



- Nuversto medžio šakų plojimą reikia pradėti nuo kamieno apačios viršūnės link. Plonos šakutės nupjaunamos vienu pjūviu.
- Visų pirma patikrinkite į kurią pusę išlinkusi šaka. Paruošiamąjį pjūvį atlikite išlinkimo pusėje, pilnai nupjaukite iš kitos pusės. Atsargiai, nupjauta šaka gali atšokti atgal.
- Genėdami medžių šakas, pjaukite jas iš viršaus į apačią, taip nupjauta šaka netrukdoma nukris į žemyn. Tačiau kartais gali prireikti įpjauti šaką iš apačios (**pav. S**).
- Pjaudami įsitempusią šaką būkite dėmesingi. Tokia šaka, ją nupjovus gali atšokti ir užgauti operatorių.



Negalima pjauti šakų įsilipus į medį. Negalima stovėti ant kopėčių, platformų, rastų arba pasirinkus kitą padėtį, kurioje yra tikimybė prarasti pusiausvyrą ar nesuvaldyti įrankio. Negalima pjauti iškelus įrankį virš pečių. Pjūklą visada reikia laikyti abejomis rankomis.

APTARNAVIMAS IR SANDĖLIAVIMAS



Prieš valant, tikrinant ar remontuojant pjūklą, įrankio variklį reikia išjungti ir palaukti kol jis atvės. Kad išvengtumėte atsitiktinio variklio įsijungimo, nuo uždegimo žvakės atjunkite laidą.

SANDĖLIAVIMAS



- Prieš sandėliuojant ilgiau nei vieną mėnesį, reikia pilnai ištuštinti kuro sistemą.
- Iš kuro bako išpilti kurą, įjungti variklį ir palaukti kol jis nustos veikti dėl kuro stokos.
- Kiekvieną sezoną kuro pripilama iš naujo. Kuro bako negalima plauti jokiomis švaros priemonėmis, jas panaudojus variklis gali sugesti.
- Ypatingai kruopščiai reikia valyti variklio korpuse esančias ventiliacijos ertmes.
- Korpusui valyti reikia naudoti švelnius ploviklius ir kempinėle.
- Prieš sandėliuojant pjūklą, galima atlikti tik instrukcijoje aprašytas priežiūros procedūras. Visus kitus darbus gali atlikti tik autorizuoto serviso meistras.
- Negalima keisti pjūklo konstrukcijos.
- Nenaudojamas pjūklas turi būti išvalytas ir padėtas ant lygaus pagrindo sausoje, vaikams neprieinamoje vietoje.



Labai svarbu, kad sandėliavimo metu pagrindiniuose kuro sistemos elementuose: karbiuratoriuje, kuro filtre, kuro vamzdyje ar kuro bake nesusikauptų gumos dalelių apnašos. Kuras su alkoholio priemaisomis (etilo arba metilo) gali įsisavinti drėgmę dėl to sandėliuojant išsiskaido kuro mišinio sudedamosios dalys ir gaminasi rūgštys. Toks benzinas gali sukelti variklio gedimą.

ORO FILTRAS



- Užsiteršęs oro filtras sumažina benzininio variklio veiksmingumą bei padidina kuro sąnaudas. Oro filtrą reikia valyti kas 5 darbo su pjūklą valandas.
- Nuvalyti oro filtro dangtelį (4) ir aplink jį, kad jį nuimant teršalai nepatektų į karbiuratorių.

- Atsukti oro filtro dangtelio rankenėlę (3) ir nuimti oro filtro dangtelį (4).
- Išimti oro filtrą (d) (pav. T).
- Oro filtrą išplauti muiluotu vandeniu, išskalauti švariu vandeniu ir išdžiovinti.
- Oro filtrą uždėti taip, kad ant filtro krašto esančios įpjovos sutaptų su iškilimais, esančiais ant oro filtro dangtelio (4).
- Uždedant oro filtro dangtelį (4) atkreipti dėmesį ar uždegimo žvakės laidas ir karbiuratoriaus reguliavimo varžtų pailginimai yra jiems skirtose vietose.

 **Kad išvengti gaisro pavojaus ar nuodingų garų kaupimosi, oro filtro negalima plauti benzinu ir kitais degiais tirpikliais.**

CILINDRO AUŠINIMO ANGOS

 Ant cilindro aušinimo angų susikaupusios dulkės gali sukelti variklio perkaitimą. Atliekant oro filtro aptarnavimo darbus, periodiškai reikia tikrinti ir valyti cilindro aušinimo angas.

GRANDINĖS PAGRINDAS IR GRANDINĖ

 Kas 5 darbo valandas reikia patikrinti grandinės pagrindo ir grandinės būklę.

- Degimo jungiklį (14) pastumti į įjungimo padėtį.
- Atlaisvinti ir atsukti grandinės pagrindo veržles (7).
- Nuimti dangtį (10) ir grandinės pagrindą (20) bei grandinę (21).
- Išvalyti grandinės pagrinde esančias tepalo angas (20) (pav. U) bei griovelį (e).
- Per ertmę (f), esančią grandinės pagrindo viršuje (pav. W), sutepti priekinį grandinės tvirtinimo ratuką (22).
- Patikrinti grandinės (21) būklę.

PJŪKLO GRANDINĖS GALANDIMAS

 Pjaunantiems darbiniais priedams reikia skirti ypatingą dėmesį. Pjaunantys darbiniai priedai turi būti aštrūs ir švarūs. Dirbant su tokiais priedais, darbas atliekamas gerai ir saugiai. Dirbant su pjūklų, kurio grandinė yra atšipusi, greičiau susidėvi pati grandinė, grandinės pagrindas, varomasis grandinės ratukas, kraštutiniu atveju, gali nutrūkti grandinė. Todėl labai svarbu laiku pagaląsti grandinę.

Grandinės galandimas yra sudėtingas darbas. Savarankiškai galandant grandinę reikia naudoti specialius įrankius bei turėti pakankamai įgūdžių. Grandinės galandimą rekomenduojama patikėti kvalifikuotiems asmenims.

KURO FILTRAS

- 
- Atsukti kuro filtro dangtelį (15).
 - Per kuro bako angą (rys. X), vieliniu kabliuku ištraukti kuro filtrą (g).
 - Kuro filtrą išardyti ir išplauti benzinu arba pakeisti nauju.
 - Kuro filtrą įstatyti į baką.
 - Prisukti kuro filtro dangtelį (15).

 **Ištraukus kuro filtrą, laikikliu prilaikyti įsiurbimo vamzdelio galą. Įstatant kuro filtrą reikia stengtis, kad į įsiurbimo vamzdelį nepatektų jokie teršalai.**

TEPALO FILTRAS

- 
- Atsukti tepalo talpyklos dangtelį (18).
 - Per tepalo talpyklos angą (pav. Y) vieliniu kabliuku išimti tepalo filtrą (h).
 - Tepalo filtrą išplauti benzine arba pakeisti nauju.
 - Išvalyti talpyklą.
 - Tepalo filtrą įstatyti į talpyklą.
 - Užsukti tepalo talpyklos dangtelį (18).

 **Įstatant į talpyklą tepalo filtrą reikia įsitikinti, kad jis priglunda prie priekinio dešinio kampo.**

UŽDEGIMO ŽVAKĖ

 Kad įrankis patikimai veiktų, periodiškai reikia tikrinti uždegimo žvakės būklę.

- Nuimti oro filtro (4) dangtį.
- Nuo uždegimo žvakės atjungti laidą (i).
- Uždėti žvakei atsukti skirtą raktą (yra komplekte) ir atsukti uždegimo žvakę (pav. Z).
- Nuvalyti ir sureguliuoti atstumą tarp kontaktų (0,65 mm) (jeigu reikia pakeisti uždegimo žvakę).

KITOS NUORODOS

 Patikrinti, ar neprateka kuras, nėra atsilaisvinusių tvirtinimų ir pagrindinių detalių gedimų, ypač rankenos sujungimų bei grandinės pagrindo tvirtinimų. Pastebėjus bet kokius pažeidimus, prieš naudojimą reikia įsitikinti, kad pjūklas yra suremontuotas.

 Visų rūšių gedimai gali būti šalinami tik autorizuotame gamintojo servise.

TECHNINIAI DUOMENYS

NOMINALŪS DUOMENYS

Benzininis grandininis pjūklas	
Dydis	Vertė
Variklio kubatūra	25,4cm ³
Naudingasis grandinės pagrindo ilgis	250mm
Variklio galia	0,9 kW (1,2 KM)
Variklio sūkių skaičius su pjovimo sistema (maks.)	10500 min ⁻¹
Sukimosi greitis be apkrovos	3000min ⁻¹
Vidutinės kuro sąnaudos	0,95 l/h
Kuras – mišinys: benzinas - dvitakčių variklių tepalas	25: 1
Kuro bako talpa	230 ml
Grandinės sutepimo tepalo talpykla	160 ml
Karbiuratoriaus rūšis	MC14A6-3
Uždegimo sistema	CDI
Uždegimo žvakė	L7T
Tepalo tiekimo sistema	Automatinė pompa su reguliatoriumi
Grandinės ratukas (dantukai x tarpai tarp jų)	6T x 9,525mm
Grandinės pagrindo rūšis	Su dantytu grandinės tvirtinimo ratuku
Grandinės pagrindo matmenys	GRAPHITE 12" (300 mm)
Grandinės rūšis	Oregon 3/8 0,050
Trapai tarp grandinės dantukų	3/8" (9,525mm)
Grandinės storis	0,050" (1,27 mm)
Matmenys (ilg. x aukšt. x pl.) (be grandinės pagrindo)	270x235x225 mm
Svoris (be grandinės pagrindo ir grandinės)	3,2 kg
Pagaminimo metai	2016

INFORMACIJA APIE TRIUKŠMĄ IR VIBRACIJĄ

Garso slėgio lygis: $L_{pA} = 95 \text{ dB(A)}$ $K = 3 \text{ dB(A)}$

Garso galios lygis: $L_{wA} = 115 \text{ dB(A)}$ $K = 3 \text{ dB(A)}$

Vibracijos pagreičio vertė $a_h = 0,5 \text{ m/s}^2$ $K = 1,5 \text{ m/s}^2$

APLINKOS APSAUGA IR



Vidaus degimo variklius turinčių gaminių negalima išmesti kartu su buitines atliekomis, juos reikia atiduoti į atitinkamą atliekų perdirbimo įmonę. Informacijos apie atliekų perdirbimą kreiptis į pardavėją arba vietos valdžios institucijas. Susidėvėję elektriniai ir elektroniniai prietaisai turi gamtai kenksmingų medžiagų. Antriniam perdirbimui neatiduoti prietaisai, kelia pavojų aplinkai ir žmonių sveikatai.

* Pasiliekkame teisę daryti pakeitimus.

„Grupa Topex Spółka z ograniczoną odpowiedzialnością“ Spółka komandytowa“ (toliau: „Grupa Topex“), kurios buveinė yra Varšuvoje, ul. Pograniczna 2/4 informuoja, kad visos šios instrukcijos (toliau: „instrukcija“) autorinės teisės, tai yra šioje instrukcijoje esantis tekstas, nuotraukos, schemos, paveikslai bei jų išdėstymas priklauso tik Grupa Topex ir yra saugomos pagal 1994 metais, vasario 4 dieną, dėl autorių ir gretutinių teisių apsaugos, priimtą įstatymą (t.y. nuo 2006 metų įsigaliojęs įstatymas Nr. 90, vėliau 631 su įstatymo pakeitimais). Neturint raštiško Grupa Topex sutikimo kopijuoti, perdaryti, skelbti spaudoje, keisti panaudojant komerciniams tikslams visą ar atskiras instrukcijos dalis yra griežtai draudžiama bei gresia civilinė ar baudžiamoji atsakomybė.

ĶĒDESI ZĀĢIS AR IEKŠDEDZES DZINĒJU 58G950

UZMANĪBU! PIRMS UZSĀKT LIETOT ELEKTROINSTRUMENTU, NEPIECIEŠAMS UZMANĪGI IZLASĪT DOTO INSTRUKCIJU UN SAGLABĀT TO.

DETALIZĒTIE DROŠĪBAS NOTEIKUMI

ĶĒDESI ZĀĢA AR IEKŠDEDZES DZINĒJU LIETOŠANAS DROŠĪBAS NOTEIKUMI

Brīdinājums!

- **Personas, kas nav iepazīstinātas ar instrukciju, nedrīkst strādāt ar ķēdes zāģi.**
- **Ķēdes zāģi drīkst izmantot tikai koksnes zāģēšanai.**
- **Ja zāģis netiek izmantots saskaņā ar pielietojumu, tad lietotājam ir jāapzinās visa ar šo rīcību saistīta bīstamība.**
- **Ražotājs nenes atbildību par bojājumiem, kas radās neatbilstošās ķēdes zāģa izmantošanas dēļ.**

DARBA VIETA

- Darba vieta ir jāuztur kārtībā un jānodrošina labs apgaismojums.** *Nekārtība un slikts apgaismojums var kļūt par nelaiemes gadījumu iemesliem.*
- Darba vietā nedrīkst atrasties bērni un nepiederīgās personas.** *Operatora neuzmanība var novest līdz kontroles zaudēšanai pār ierīci.*

PERSONĪGĀ DROŠĪBA

- Jāizmanto tādi personīgās aizsardzības līdzekļi kā virsvalks, aizsargbrilles, aizsargķivere, dzirdes aizsargi un ādas aizsargcimdi.** *Izmantojot atbilstošos apstākļos aizsargaprīkojumu, tiek samazināts ķermeņa bojājuma risks.*
- Nepārvērtējiet savas spējas. Darba laikā ir jāieņem stabils stāvoklis.** *Tas nodrošina labāku kontroli par zāģi neparedzamos gadījumos.*
- Nedrīkst vilkt dārglietas un vaļīgo apģērbu. Kustīgo elementu tuvumā nedrīkst atrasties mati, apģērbs un cimdi.** *Vaļīgs apģērbs, dārglietas vai gari mati var tikt ierauti ar kustībā esošiem elementiem.*

TRANSPORTS UN UZGLABĀŠANA

- Pārnesot zāģi, nepieciešams izslēgt dzinēju, uzlikt ķēdes aizsegu un ieslēgt ķēdes bremzes.** *Pārnesot ieslēgtu zāģi bez aizsega, var gūt ķermeņa bojājumus.*
- Zāģi var pārnest tikai aiz priekšējā roktura.** *Pārnesot aiz citiem zāģa elementiem, var gūt ķermeņa bojājumus.*
- Zāģis ir jākontrolē. Ir jāpārbauda kustīgo elementu piestiprinājumus, eventuos elementu plīsumus un visus citus faktorus, kas var ietekmēt zāģa darbu. Ja tiek konstatēts bojājums, tad pirms lietošanas zāģis ir jāizremontē.** *Daudzu nelaiemes gadījumu iemesls ir neatbilstoša ierīces apkope.*
- Zāģa ķēdei ir jābūt asai un tīrai.** *Sistemātiska ķēdes asināšana samazina aizķīlēšanas iespēju un atvieglo apkopšanu.*

EKSPLUATĀCIJA UN APKOPE

- Ik pēc noteikta laika jāpārbauda pareizu ķēdes bremzes darbību.** *Bojāta bremze var neapturēt ķēdi bīstamajā situācijā.*
- Katru reizi pabeidzot darbu, iekārta ir jānotīra, papildus iztīrot personīgus aizsardzības līdzekļus un veicot jutīgo zāģa elementu apkopi.**

DARBS

- Pirms ķēdes bremzes atslēgšanas izslēgt zāģa dzinēju.
- Ir jābūt īpaši piesardzīgam zāģēšanas procesa beigās, jo zāģis bez atbalsta (zāģējamā materiāla) var nokrist inerces spēka iedarbībā un rezultātā radīt ķermeņa bojājumus.
- Ilglaicīgā darba rezultātā operatoram var notīrpt pirksti vai plauksts. Šajā gadījumā ir jāpārtrauc darbs, jo notīrums samazina zāģa vadīšanas precizitāti.

- Zāga degvielas tvertne ir jāuzpilda, kad ierīce ir izslēgta un auksta, jo nejauši izlietā degviela var aizdegties no karstiem zāga elementiem.
- Ja ir konstatēts nehermētiskums vai degvielas noplūde, tad nedrīkst ieslēgt zāgi, jo var izcelties ugunsgrēks.
- Darba laikā zāģis stipri sasilst, ir jābūt uzmanīgam un nedrīkst pieskarties ar nepiesegtām ķermeņa daļām pie karstiem zāga elementiem.
- Ar zāģi drīkst strādāt tikai viena persona. Visām citām personām ir jāatrodas drošā attālumā no zāga darba zonas. Pirmām kārtām, zāga darba zonā nedrīkst atrasties bērni un dzīvnieki.
- Ierīces ieslēgšanas laikā ar zāga ķēdi nedrīkst pieskarties pie priekšmetiem, tajā skaitā - pie apstrādājamā materiāla.
- Darba laikā zāģis ir jātur ar divām rokās, izmantojot abus rokturus. Ir jāieņem stabila ķermeņa poza.
- Ar zāģi nedrīkst strādāt bērni vai nepilngadīgās personas. Zāģi drīkst izmantot tikai pieaugušie, kas zina, kā lietot zāģi. Nodot zāģi drīkst kopā ar doto lietošanas instrukciju.
- Ja ir noguruma pazīmes, uzreiz pārtraukt darbu ar ķēdes zāģi.
- Pirms zāģēšanas nepieciešams atbilstoši uzstādīt ķēdes bremzes sviru (pievilkt pie sevis). Tā vienlaicīgi kalpo par plaukstas aizsegu.
- Ķēdes zāģi drīkst novirzīt no apstrādājamā materiāla tikai tad, ja zāga ķēde darbojas.
- Baļķi un biezie zari jāzāģē, izmantojot balstus (steķus). Aizliegts zāģēt vienlaikus vairākus dēļus (noliktus vienu uz otra) Apstrādājamo materiālu nedrīkst balstīt cita persona vai arī operatora kāja.
- Garus zāģējamus elementus ir atbilstoši jānofiksē.
- Slīpā apvidū jāstrādā ar seju pret nogāzi.
- Baļķu zāģēšanai izmantot zobotu atturi kā atbalsta punktu. Turot zāģi aiz mugurējā roktura, virzīt zāģi ar priekšējo rokturi.
- Ja nav iespējams pārzāģēt vienā reizē, zāģi nepieciešams pavirzīt mazliet atpakaļ, pārvietot zoboto atturi un turpināt zāģēšanu, mazliet paceļot mugurējo rokturi.
- Horizontālās zāģēšanas laikā jāstāv zem 90° leņķa attiecībā pret zāģējuma līniju. Šādai operācijai ir nepieciešama palielināta operatora koncentrēšanās.
- Ķēdes aizķīlēšanas gadījumā, zāģējot ar ķēdes augšējo daļu, var notikt t.s. atsitienu parādība, kas virzīta operatora pusē. Tāpēc pēc iespējas nepieciešams censties zāģēt ar apakšējo ķēdes daļu, jo ķēdes aizķīlēšanas gadījumā atsitiens notiks operatoram pretējā virzienā.
- Jāievēro īpaša piesardzība, zāģējot sašķēlušo koku. Asie koksnes gabali var tikt izmesti jebkurā virzienā (**pastāv ķermeņa bojājuma risks!**).
- Koka zaru zāģēšana ir jāveic apmācītām personām! **Nekontrolējamā nozāģētā zara nokrišana var ievainot operatoru!**
- Aizliegts zāģēt ar ķēdes vadīklas galu (**pastāv atsitienu risks**).
- Jāpievērš uzmanība tiem zariem, kas atrodas saspringtā stāvoklī. Aizliegts brīvi karājošus zarus zāģēt no apakšas.
- Vienmēr jāstāv sānos no gāzamā koka paredzamās krišanas virziena līnijas.
- Gāžot koku, pastāv koka zaru vai blakus esošo koku laušanas un krišanas risks. Ir jābūt īpaši uzmanīgam, jo var gūt ķermeņa ievainojumus.
- Uz nogāzēm operatoram ir jāstāv augstāk par zāģējamo koku.
- Jābūt uzmanīgam ar baļķiem, kas var rīpot operatora pusē. **Atlekt!**
- Strādājošais zāģis var apgriezties, kad ķēdes vadīklas gals saskarsies ar apstrādājamo materiālu. Šajā gadījumā zāģis nekontrolējami var „atlekt” operatora pusē (**ķermeņa ievainojuma risks!**).
- Pirms koku nozāģēšanas jāsigatavo darba vieta, novācot apakšā esošus, traucējošus zarus un attīrot virsmu apkārt koka stumbram.
- Nedrīkst strādāt liela vēja laikā, kas var mainīt koka krišanas paredzēto virzienu vai izraisīt koka nekontrolētu nogāšanos.
- Nedrīkst zāģēt sliktas redzamības apstākļos, kas rodas miglas, lietus vai sniega laikā.
- Nedrīkst strādāt ar zāģi, turot to paceltu virs pleciem vai arī stāvēt uz koka, kāpnēm, baļķa u.tml.
- Darba vietas tuvumā ir jāatrodas labi aprīkotai pirmās palīdzības aptieciņai.

Lai nenotiktu atsitienu parādība, nepieciešams ievērot zemāk minētos norādījumus:

- Aizliegts uzsākt vai arī turpināt zāģēt ar ķēdes vadīkla galu!
- Vienmēr jāstāv zāģēšana ar jau ieslēgto zāģi!

- Pārliecināties, ka ķēde ir atbilstoši uzasināta.
- Aizliegts vienlaicīgi zāgēt vairāk par vienu zaru. Zāgēšanas laikā jāpievērš uzmanība blakus zariem. Koka gāšanas laikā jāpievērš uzmanība blakus esošiem kokiem.

UZMANĪBU! Neskatoties uz instrumenta drošu konstrukciju un pielietotiem aizsardzības līdzekļiem, darba laikā vienmēr pastāv risks iegūt traumas.

PIKTOGRAMMU SKAIDROJUMS

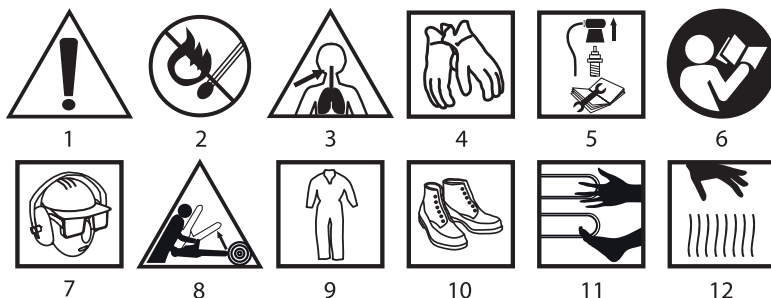

1. Jābūt uzmanīgam!
2. Pastāv ugunsgrēka bīstamība.
3. Pastāv bīstamība saindēties ar izplūdes gāzēm.
4. Lietot aizsargcimdus.
5. Pirms apkalpošanas vai remontdarbiem izslēgt dzinēju un izņemt vadu no aizdedzes sveces.
6. Izlasīt lietošanas instrukciju, ievērot tajā ietvertos brīdinājumus un drošības noteikumus!
7. Lietot galvas, redzes un dzirdes aizsarglīdzekļus.
8. Pastāv atsitienu parādības bīstamība.
9. Izmantot aizsargapģērbu.
10. Izmantot aizsargapavus.
11. Nelikt ķermeņa daļas zem zāgējošiem elementiem.

UZBŪVE UN PIELIETOJUMS

Iekšdedzes ķēdes zāģis ir manuālais instruments. Tā piedziņu veido divtaktu iekšdedzes dzinējs ar gaisdzesi. Šī tipa ierīce ir domāta darbiem dārzā. Zāģis var kalpot koku zāgēšanai, zaru apzāgēšanai, malkas sagatavošanai un citiem mērķiem, kur ir nepieciešama koksnes zāgēšana.



Instrumentu nedrīkst izmantot nesaskaņā ar izraudzīšanu.

GRAFISKĀS DAĻAS APRAKSTS

Zemāk minētā numerācija attiecas uz tiem instrumenta elementiem, kuri ir minēti dotās instrukcijas grafiskajā daļā.

1. Droseļvārsta sviras blokators
2. Droseļvārsta regulācijas rokturis
3. Gaisa filtra vāka grieztuvīte
4. Gaisa filtra vāks
5. Priekšējais rokturis
6. Bremžu svira
7. Vadīklas nostiprinātāju griežņi
8. Ķēdes nostiepes skrūve
9. Eļļas daudzuma regulācijas skrūve
10. Korpuss
11. Droseļvārsta svira
12. Pamatrokturis
13. Startera trose
14. Aizdedzes slēdzis
15. Degvielas tvertnes vāciņš
16. Karburatora regulācijas skrūves L un H

17. Tukšgaitas griešanās ātruma regulācijas skrūve T
18. Eļļas tvertnes vāciņš
19. Zobots atturis
20. Vadīkla
21. Ķēde
22. Vadīklas ķēžrats
23. Plecu josta
24. Plecu jostas drošības āķis
25. Plecu jostas satvērējs
26. Membrānas sūknis
27. Tvirtinimo veržlė

* Zīmējums un izstrādājums var nedaudz atšķirties.

SIMBOLU APRAKSTS



PIEZĪME



BRĪDINĀJUMS



MONTĀŽA/IESTATĪJUMI



INFORMĀCIJA

APRĪKOJUMS UN PIEDERUMI

- | | |
|---|----------|
| 1. Vadīklas aizsegs | – 1 gab. |
| 2. Vadīkla | – 1 gab. |
| 3. Ķēde | – 1 gab. |
| 4. Sveču atslėga | – 1 gab. |
| 5. Karburatora regulācijas skrūvgriezis | – 1 gab. |
| 6. Plecu josta | – 1 gab. |
| 7. Vīle zāģu asināšanai | – 1 gab. |
| 8. Skrūves un uzgriežņi | – 1 gab. |
| 9. Sešstūru atslėga | – 2 gab. |

SAGATAVOŠANĀS DARBAM

ĶĒDESI ZĀĢA PĀRNEŠANA



Pirms pārnest ķēdes zāģi, nepieciešams vienmēr uzlikt ķēdes aizsegu uz vadīklu un ķēdi. Ķēdes zāģis ir jāpārnes aiz priekšējā roktura. Nedrīkst pārnest, turos aiz pamatroktura. Ja nepieciešams veikt pēc kārtas vairākas zāģēšanas operācijas, tad starp operācijām izslēgt zāģi ar aizdedzes slėdzi.

ZĀĢA VADĪKLAS UN ĒĒDES MONTĀŽA



Ķēdes nostiepes regulācijai izmantot regulācijas skrūvi un pulku. Svarīgi, lai vadīklas pulka, kas atrodas uz regulācijas skrūves, ieietu vadīklas atverē.

Griežot regulācijas skrūvi, pulku var bīdīt uz priekšu vai atpakaļ. Šos elementus nepieciešams atbilstoši novietot pirms veikt vadīklas montāžu.



Zāģa ķēdes vadīkla un ķēde tiek piegādāti atsevišķi.

- Bremžu svirai (6) jāatrodas augšējā stāvoklī (vertikāli) (A zīm.).
- Atskrūvēt vadīklas nostiprinātājuzgriežņus (7) (27) un noņemt korpusu (10).
- Uzlikt ķēdi (21) uz ķēdes piedziņas ratu, kas atrodas aiz sajūga.
- Uzlikt vadīklu (20) (iebīdot aiz sajūga) uz vadošām skrūvēm (c) un pārvietot ķēdes piedziņas rata virzienā (B zīm.).
- Uzlikt ķēdi (21) no apakšas uz ķēžrata (22).
- Pārvietot vadīklu (20) ķēdes piedziņas rata virzienā tā, lai ķēdes vadošie posmi atrastos vadīklas gropē.

- Pārbaudīt, vai pulka (a) uz ķēdes nostiepes skrūves (8) atrodas vadīklas (20) apakšējai atverei (b) pa vidu (ja nepieciešams veikt regulāciju) (B zīm.).
- Novietot korpusu (10) savā vietā un viegli pieskrūvēt vadīklas nostiprinātājuzgriežņus (7) (27).
- Atbilstoši nostiept zāģa ķēdi ar ķēdes nostiepes regulācijas skrūvi (8). Atbilstoša nostiepe ir tajā gadījumā, kad ķēdi horizontālā stāvoklī var pacelt vadīklas vidusdaļā 3-4 mm augstumā.
- Stingri aizgriezt vadīklas nostiprinātājuzgriežņus (7) (27), pieturot vienlaikus vadīklas galu.

 **Pirms vadīklas un ķēdes piestiprināšanas nepieciešams pārbaudīt ķēdes zobu atbilstošu novietojumu (atbilstošais ķēdes novietojums ir parādīts uz vadīklas gala). Ķēdes pārbaudes vai montāžas laikā jāuzvelk aizsargcimdi, lai varētu pasargāt sevi no iespējamiem ievainojumiem.**

 **Jaunajai ķēdei ir nepieciešams noteikts palaides laiks, kas ilgst apt. 5 min. Šajā etapā ir svarīga ķēdes eļļošana. Pēc palaides pārbaudīt ķēdes nostiepi, ja nepieciešams, tad noregulēt to. Ķēdes nostiepi nepieciešams bieži pārbaudīt un regulēt, jo vajīgā ķēde var viegli nokrist no vadīklas, ātri nolietoties vai radīt ātru vadīklas nolietojumu.**

EĻĻAS TVERTNES UZPILDĪŠANA

 Jaunajam zāģim ir tukša eļļas tvertne. Tāpēc arī pirms pirmās lietošanas reizes eļļas tvertni nepieciešams uzpildīt.

- Atskrūvēt eļļas tvertnes vāciņu (18).
- Ieliet eļļu – maks. 160 ml (jāuzmanās, lai uzpildīšanas laikā tvertnē neiekļūtu citas vielas (netīrumi)).
- Aizskrūvēt eļļas tvertnes vāciņu (18).

 **Nedrīkst izmantot pārstrādāto un reģenerēto eļļu, jo tas var bojāt eļļas sūkni. Izmantot SAE 10W/30 eļļu visa gada garumā vai arī eļļu SAE 30W/40– vasarā, bet eļļu SAE 20W/30– ziemā.**

DEGVIELAS TVERTNES UZPILDĪŠANA

 **Uzpildot degvielas tvertni, jāievēro sekojošie noteikumi:**

- Dzinējam ir jābūt izslēgtam.
- Degvielu nedrīkst izliet garām tvertnei.

 Pēc zemāk dotām tabulām samaisīt benzīnu (bezsvina ar oktāna skaitli 95) ar labās kvalitātes eļļu divtaktu dzinējiem.

Tabula maisījumam 25 : 1

Benzīns [l]	1	2	3	4	5
Eļļa divtaktu dzinējiem [ml]	40	80	120	160	200

 • Ieliet atbilstošo eļļas daudzumu kannā, tad pieliet klāt nomērīto benzīna daudzumu.

- Aizgriezt korķi un ļoti labi samaisīt.

 • Atskrūvēt degvielas tvertnes vāciņu (15).

 • Ieliet iepriekš sagatavoto degvielas maisījumu (maks. 230 ml).

 • Aizskrūvēt degvielas tvertnes vāciņu (15).

 **Lielākā daļa iekšdedzes dzinēju problēmu ir saistīta tieši vai netieši ar izmantojamo degvielu. Ir jābūt īpaši uzmanīgam, jo maisījumam nedrīkst izmantot dzinēju eļļu, kas domāta četrtaktu dzinējiem.**

PLECA JOSTAS MONTĀŽA UN REGULĀCIJA

 **Plecu jostas un tās satvērēja montāžas un regulācijas laikā ir jāatslēdz dzinējs.**

 Atbilstoši pielāgotā plecu josta ievērojami atviegļina darbu operatoram.

- Uzlikt plecu jostu (23) caur galvu un plecu (Q zīm.).
- Novietot plecu jostas drošības āķi (24) (V zīm.) plecu jostas satvērējā (25).
- Noregulēt ar plecu jostas savilci (23) (Q zīm.) plecu jostas garumu tā, lai nodrošinātu visērtāko darba pozīciju.

DZINĒJA IEDARBINĀŠANA



Darba laikā ķēdes zāģis ir jātur ar abām rokām.

- Pārbaudīt degvielas tvertnes un eļļas tvertnes pildījumu.
- Pārbaudīt, vai bremzes svira (6) atrodas ieslēgtā pozīcijā (pārbīdīta uz priekšu).
- Kad dzinējs ir auksts, izvilkt droseļvārsta regulācijas rokturi (2).
- Pārvietot aizdedzes slēdzi (14) ieslēgtā pozīcijā (C zīm.).
- Novietot zāģi uz stabilas pamatnes (zemes).
- Turot stingri zāģi, kas balstās pret zemi, pavilkt aiz startera troses (13) vispirms lēnām, tad stiprāk (D zīm.).
- Pēc ieslēgšanas nospiegt droseļvārsta sviras blokatoru (1) un viegli pavilkt aiz droseļvārsta sviras (11) (droseļvārsta regulācijas rokturis tiks automātiski novietots izslēgtā pozīcijā).
- Ļaut sasilst dzinējam pie viegli nospiešanās droseļvārsta sviras (11).
- Pārvietot bremzes sviru (6) izslēgtā stāvoklī (atpakaļ).
- Veikt zāģēšanu.

Ja dzinējs neieslēdzas pirmajā reizē, izvilkt droseļvārsta regulācijas rokturi (2) līdz pusei un atkal pavilkt aiz startera troses.

Ja daudzkārtējie mēģinājumi būs neveiksmīgi, nepieciešams piesūknēt degvielu ar membrānas sūkni (26) un atkārtot iedarbināšanu.



Aizliegts iedarbināt dzinēju, turot zāģi rokās. Iedarbināšanas laikā zāģim ir jābalstās pret zemi, zāģi nepieciešams stingri pieturēt. Jāpārbauda, vai ķēde kustas brīvi, neaizskarot citus priekšmetus. Nedrīkst zāģēt materiālus, kad droseļvārsta regulācijas rokturis ir izvilkt.

DZINĒJA APTURĒŠANA



- Atļaut droseļvārsta sviru (11), lai dzinējs varētu strādāt dažas minūtes tukšgaitā.
- Novietot aizdedzes slēdzi (14) stāvoklī „STOP”.

ĶĒDESI IEEĻĻOŠANAS PĀRBAUDE



Pirms darba uzsākšanas pārbaudīt zāģa ķēdes ieeļļošanu un eļļas līmeni eļļas tvertnē. Ieslēgt zāģi un turēt to virs zemes. Ja eļļas „pēdas” palielinās, tas nozīmē, ka ķēdes ieeļļošana darbojas pareizi (E zīm.). Ja eļļas „pēdu” nav vispār vai tās ir minimālas, ir jāveic regulācija, izmantojot eļļas daudzuma regulācijas skrūvi (9). Ja regulācijas rezultātā nekas nemainās, nepieciešams attīrīt eļļas izeju, augšējo ķēdes nostiepes atveri un eļļas kanālu, vai arī sakontaktēties ar servisa centru.



Regulācija ir jāveic, kad dzinējs ir izslēgts, ievērojot drošības noteikumus un sekojot tam, lai vadīkla nesaskartos ar zemi. Drošības nolūkos attālumam no zāģa līdz zemei ir jābūt vismaz 20 cm.



Ar eļļas daudzuma regulācijas skrūves (9) palīdzību uzlikt tādu eļļas padeves daudzumu, kas ir piemērots darba apstākļiem.

- Stāvoklis „MIN” – eļļas padeve samazinās.
- Stāvoklis „MAX” – eļļas padeve palielinās (F zīm.).

Zāģējot cietu un sausu koksni, kā arī izmantojot zāģēšanai visu vadīklas darba garumu, regulācijas skrūve (9) jānovieto stāvoklī „MAX”.

Zāģējot mīksto un mitro koksni, kā arī izmantojot zāģēšanai tikai daļu no vadīklas darba garuma, var samazināt eļļas daudzumu, griežot regulācijas skrūvi (9) stāvokļa „MIN” pusē.

Atkarībā no apkārtējās temperatūras un iestatītā eļļas padeves daudzuma ar zāģi var strādāt no 15 līdz 40 minūtēm, ja eļļas tvertne pirms darba tika pilnībā piepildīta (eļļas tvertnes tilpums 160 ml).



Eļļas tvertnei ir jābūt gandrīz tukšai, kad degvielas tvertne iztukšosies. Uzpildot degvielu, jāatceras par eļļas tvertnes uzpildīšanu.

LĪDZEKĻI ĒĒDES EĻĻOŠANAI



Zāģa ķēdes un vadīklas izturība lielā mērā ir atkarīga no izmantotā eļļošanas līdzekļa kvalitātes. Izmantot tikai ķēdes zāģiem paredzētos eļļošanas līdzekļus.



Aizliegts izmantot nostrādāto vai reģenerēto eļļu ķēdes zāģa ieeļļošanai.

ĶĒDESI VADĪKLA

-  Vadīkla (**20**) ir pakļauta īpaši intensīvam priekšējo un apakšējo pušu nolietojumam. Lai izvairītos no vienpusējā nolietojuma berzes dēļ, katru reizi asinot ķēdi, ir ieteicams griezt vadīklu. Nepieciešams arī attīrīt vadīklas gropi un eļļas atveres. Vadīklas gropei ir taisnstūra forma. Pārbaudīt gropi uz nolietojuma priekšmetu. Pie vadošās līstes un ķēdes zoba ārējās virsmas pielikt lineālu. Ja tiks novērota sprauga starp tām, tas nozīmē, ka grope ir normā. Pretējā gadījumā vadīkla ir jāuzskata par nolietoto, un to tad nepieciešams nomainīt.

ĶĒŽRATS

-  Piedziņas ķēžrats ir īpaši pakļauts nolietojumam. Ja tiks ievērotas nolietojuma pazīmes uz ķēžrata zobiem, tad to nepieciešams nomainīt. Nolietotais ķēžrats papildus samazina zāģa ķēdes darba laiku. Ķēžrats ir jāmaina sertificētā servisa centrā.

KARBURATORA REGULĀCIJA

-  Karburators tika noregulēts rūpnieciski, tomēr tam var būt nepieciešama papildus regulācija, ja mainās darba apstākļi. Pirms karburatora regulācijas pārliedzināties, ka tika piestiprināts jaunais gaisa un degvielas filtrs un ieliets atbilstošais degvielas maisījuma daudzums.

-  Karburatora regulācija ir jāveic pie piestiprinātās vadīklas un ķēdes.
 - Ieskrūvēt abas regulācijas skrūves (L un H) (**16**) līdz galam (neaizgriezt pārāk stipri) (**G zīm.**).
 - Sākumā atskrūvēt abas regulācijas skrūves (**16**) tā, kā ir dots zemāk:
 - skrūve L: $1\frac{1}{2} \pm \frac{1}{4}$ apgriezieni;
 - skrūve H: $1\frac{1}{4} \pm \frac{1}{4}$ apgriezieni.
 - Ieslēgt dzinēju, un ļaut tam sasilst (droselēvārsta svira (**11**) ir nospiesta līdz pusei).
 - Pēc dzinējas sasilstāšanas samazināt nospiedienu uz droselēvārsta sviru (**11**), un ļaut dzinējam pastrādāt tukšgaitā.
 - Lēnām griezt skrūvi (L) pa labi līdz stāvoklim, kad dzinējs sasniegs maksimālos apgriezienātrumu, un tad griezt atpakaļ par $\frac{1}{4}$ apgrieziena.
 - Griezt tukšgaitas griešanās ātruma regulācijas skrūvi (T) (**17**) pa kreisi, līdz ķēde pārstās kustēties. Ja griešanās ātrums tukšgaitā ir pārāk zems, pagriezt skrūvi pa labi (**G zīm.**).

-  **Nepieskarties pie klusinātāja. Karsts klusinātājs var radīt nopietnus ādas apdegumus.**

ĶĒDESI BREMZE

-  Aprakstāmajam zāģim ir automātiskā bremze, kas aptur ķēdes kustību atsītienu gadījumā zāģēšanas laikā. Bremze nostrādā automātiski, iedarbojoties inerces spēkiem uz atsvariņu, kas atrodas bremzes korpusa iekšpusē. Ķēdes bremze var tikt ieslēgta arī manuāli, ja bremzes svira (**6**) tiks pārvietota vadīklas (**20**) virzienā. Ieslēgtā bremze aptur ķēdes kustību 0,12 s laikā.

BREMZĒŠANAS FUNKCIJAS KONTROLE

-  Pirms katras zāģa lietošanas reizes pārbaudīt bremzes darbību.
 - Novietot strādājošo zāģi zemē un ieslēgt zāģa dzinēju maksimālā griešanās ātrumā pie pilnīgi atvērtā droselēvārsta uz 1-2 sek.
 - Pārvietot bremzes sviru (**6**) uz priekšu. Ķēdei uzreiz ir jāapstājas.
 - Ja ķēde apstājas lēnām vai vispār neapstājas, tad nepieciešams nomainīt bremzes lenti un sajūga trumuli pirms nākamās zāģa lietošanas reizes.
 - Lai atlaistu bremzi, atvilkt bremzes sajūgu (**6**) pamatroktura (**12**) virzienā līdz raksturīgam bloķēšanas klikšķim.

-  **Ir svarīgi pārbaudīt ķēdes bremžu darbību, kā arī to, vai ķēde ir asa, pirms katras zāģa lietošanas reizes, jo tas samazina atsītienu parādīšanos risku.**

BREMZES AKTIVĀCIJAS KONTROLE

-  Veicot šo kontroli, zāģa dzinējam ir jābūt izslēgtam.
 - Pacelt zāģi, turot aiz priekšējā roktura (**5**) un pamatroktura (**12**) 35 cm augstumā virs apstrādājamā materiāla.
 - Atlaist priekšējo rokturi (**5**) un ļaut, lai vadīkla noliekotos uz priekšu sava svara ietekmē un pieskartos pie koksnes elementa (**H zīm.**).

- Pieskaroties pie koksnes elementa, jāieslēdzas zāģa bremzei (bremzes svira (6) automātiski pārvietosies uz priekšu līdz „ieslēgtai” pozīcijai).



Pirms darba uzsākšanas ir jāpārbauda, vai ķēdes bremze darbojas pareizi. Gadījumā, ja bremze darbojas neatbilstoši, pirms darba veikt regulāciju vai remontu sertificētā servisa centrā.



Ja dzinējs darbosies lielā griešanās ātrumā pie ieslēgtās ķēdes bremzes, tad tas var sakarsēt zāģa sajūgu. Ja ķēdes bremze ieslēgsies pie ieslēgtā dzinēja, tad nekavējoties atlaist droseļvārsta sviru un ļaut dzinējam darboties tukšgaitā.

ĶĒDESI NOSTIEPŠANA



Darba laikā zāģa ķēde pagarinās sasīšanas rezultātā. Izstieptā ķēde var iziet no vadīklas.

- Atlaist vadīklas nostiprinātājuzgriežņus (7).
- Pārlicināties, ka ķēde (21) atrodas vadīklas gropē (20).
- Ar skrūvgriezi pagrieziet pa labi ķēdes nostiepes skrūvi (8), līdz ķēde tiks atbilstoši nostiepta (uzmanīgi turot vadīklu horizontālā stāvoklī).
- Pārbaudīt atkārtoti ķēdes nostiepi (ķēdei ir jāpaceļas vadīklas vidū 3-4 mm augstumā) (I zīm.).
- Stingri aizgriezt vadīklas nostiprinātājuzgriežņus (7).



Nedrīkst nostiept ķēdi pārāk stipri. Ja regulācija tiek veikta, kad ķēde ir karsta, tad tā var tikt pārmērīgi nostiepta atdzišanas laikā.

DARBS AR ĒĒDES ZĀĢI



- Pirms veikt darbu nepieciešams iepazīties ar punktu par ķēdes zāģa darba drošības noteikumiem. Ir ieteicams vispirms patrenēties ar nevajadzīgiem koksnes gabaliem. Tas ļauj iepazīt zāģi.
- Vienmēr ir jāievēro drošības noteikumi.
- Ķēdes zāģi drīkst izmantot tikai koksnes zāģēšanai. Aizliegts zāģēt citus materiālus.
- Vibrāciju līmenis un atsitienu parādība mainās atkarībā no koka veida.
- Aizliegts ķēdes zāģi izmantot kā sviru objektu pacelšanai, pārvietošanai vai sadalīšanai. Ķēdes aizķīlēšanas gadījumā nepieciešams izslēgt dzinēju un iesist koksni plastmasas vai koksnes ķīli, lai atbrīvotu zāģi (J zīm.). Atkal ieslēgt ierīci un uzmanīgi sākt zāģēšanu.
- Zāģis nav piemērots stacionāram darbam.
- Pie zāģa piedziņas aizliegts pievienot citas ierīces, kurus nav rekomendējis ražotājs.
- Zāģēšanas laikā nav nepieciešams spiest uz zāģi ar lielu spēku. Ir vajadzīgs tikai neliels spiediens, kad dzinējs darbojas pie pilnīgi atvērtā droseļvārsta.



Ja zāģēšanas laikā zāģis aizķīlēsies, to nedrīkst vilkt ārā ar spēku. Pretējā gadījumā var zaudēt kontroli pār zāģi un gūt ievainojumus, un/vai radīt bojājumus zāģim.



Pirms darba uzsākšanas ķēdes bremzei ir jābūt atlaistai.

- Nospiež droseļvārsta sviras blokatoru (1) un droseļvārsta sviru (11) (pirms zāģēšanas uzsākšanas uzgaidīt, kamēr dzinējs sasniegs savu maksimālo ātrumu).
- Visu laiku uzturēt pilnu ātrumu.
- Ļaut, lai ķēde sāktu zāģēt koksni. Viegli spiest ar zāģi uz leju (K zīm.).
- Lai operācijas beigās nezaudētu kontroli, nepieciešams pārstāt spiest uz zāģi.
- Pēc zāģēšanas pabeigšanas atlaist droseļvārsta sviru (11), ļaujot dzinējam darboties tukšgaitā.
- Pēc darba pabeigšanas pirms zāģa nolikšanas izslēgt dzinēju.



Uzturot augstus zāģa apgriezienus tukšgaitā, var rasties tā elementu nolietojums vai bojājumi.

AIZSARDZĪBA NO ATSITIENA PARĀDĪBAS



Ar atsitienu parādību tiek domāta zāģa ķēdes vadīklas kustība augšpusē un/vai atpakaļ. Tas var notikt, kad zāģa ķēde ar savu fragmentu, kas atrodas vadīklas galā, sastaps kādu šķērslī.

- Jāpārlicinās, ka apstrādājamais materiāls ir atbilstoši fiksēts.
- Izmantot spaiļus, no nofiksētu materiālu.
- Zāģa ieslēgšanas un darba laikā tas ir jātur ar abām rokām.
- Atsitienu laikā zāģis kļūst nekontrolējams, notiek ķēdes atslābšana (L zīm.).
- Neasa ķēde palielina atsitienu parādīšanos iespēju.
- Aizliegts veikt zāģēšanu augstāk par pleciem.

 Ir jāizvairās no zāģēšanas ar vadīklas galu, jo tas var radīt stipru zāģa atsitienu atpakaļ vai augšpusē. Darba laikā ar ķēdes zāģi ir jāizmanto viss aprikojums un jāvelk atbilstošais darba apģērbs.

 **Nodrošinājumu demontāža, neatbilstoša apkalpošana, uzglabāšana un neatbilstoši veiktā vadīklas vai ķēdes nomaiņa var palielināt ķermeņa bojājumu risku pie eventuālās atsitienu parādības. Aizliegts pārveidot zāģi. Izmantojot pārveidoto zāģi, lietotājs zaudē visas ar garantiju saistītās tiesības. Ja lietotājs rīkojās nesaskaņā ar informāciju, kas ir ietverta dotajā instrukcija, garantija arī tiek zaudēta.**

KOKSNES GABALU ZĀĢĒŠANA

 Zāģējot nelielus koksnes gabalus, ir jāievēro drošības noteikumu un jārikojas sekojoši:

- Pārliedzieties, ka materiāla gabals nevar pārvietoties.
- Īsus materiāla gabalus pirms zāģēšanas nofiksēt ar spailēm.
- Drikt zāģēt tikai koksni un koksnei līdzīgus materiālus.
- Pirms zāģēšanas pārliedzieties, ka zāģis nesaskarsies ar akmeņiem vai naglām, kas varētu izraut zāģi no rokām un radīt ķermeņa bojājumus.
- Nepieļaut situāciju, kad strādājošais zāģis var saskarties ar stieplu nožogojumu vai zemi.
- Apzāģējot zarus, pēc iespējas atbalstīt zāģi un nezāģēt ar zāģa ķēdes vadīklas galu.
- Jāuzmanās no tādiem šķēršļiem kā saknes, padziļinājumi un bedres zemē, jo tie var novest līdz nelaimes gadījumam.

KOKA GĀŠANA

 Noteikt koka gāšanas virzienu, ņemot vērā vēju, koka noliekumu, koka vainaga izkārtojumu un citus faktorus.

- Attīrot laukumu apkārt kokam, ir jāatceras, ka ir jābūt vietai, kur var atiet koka krišanas laikā.
- Iepriekš nepieciešams paredzēt un attīrīt divus novirzes ceļus zem 45° leņķa no līnijas, kas ir pretēja koka krišanas paredzamam virzienam. Šajos ceļos nedrīkst būt šķēršļu (**M zīm.**).
- Veikt iezāģēšanu līdz 1/3 no stumbra diametra koka krišanas pusē (**N zīm.**).
- Veikt pamatzāģēšanu stumbra pretējā pusē, nedaudz augstāk par iezāģējuma apakšējo malu.
- Atbilstošos momentos likt ķīļus, lai varētu izvairīties no ķēdes aizķīlēšanās.
- Koka gāšana notiek, pateicoties ķīļu izmantošanai, nevis stumbra caurzāģēšanai.

 **Gāžot kokus, ir jāievēro drošības noteikumi un jārikojas sekojoši:**

- **Ja ir notikusi zāģa ķēdes aizķīlēšanās, tad nepieciešams izslēgt zāģi un izņemt ķēdi ar ķīļa palīdzību. Ķīļiem ir jābūt izveidotiem no koksnes vai plastmasas. Aizliegts izmantot tērauda vai ķeta ķīļus.**
- **Krītošais koks var nogāzt arī citus kokus.**
- **Bīstama zona ir 2,5 gāžamā koka garuma (M zīm.).**
- **Ja operatoram nav pieredzes, ir ieteicams iziet apmācību, nevis gūt pieredzi patstāvīgi.**

 **Ir aizliegts gāzt kokus, ja:**

- **nevar noteikt darba zonā apstākļus miglas, lietus, sniega vai tumsas dēļ,**
- **nevar noteikt koka krišanas virzienu vēja brāzmu dēļ.**

KOKA STUMBRU ZĀĢĒŠANA

 • Piespiest zobotu atturi (**19**) pie materiāla un veikt zāģēšanu (**O zīm.**).
 • Ja nav izdevies pabeigt zāģēšanu vienā reizē, tad nepieciešams:
 • pārvietot vadīklu atpakaļ uz noteikto attālumu no apstrādājamā materiāla (ķēde strādā) un novirzīt pamatrokturi (**12**) mazliet uz leju, iesist zobotu atturi (**19**) un pabeigt zāģēšanu, nedaudz paceļot pamatrokturi (**12**).

BALĶU ZĀĢĒŠANA BEZ ATBALSTA

 • **Jāstāv stabili. Nedrīkst stāvēt uz balķa.**
 • **Jābūt uzmanīgam, balķis var rīpot.**
 • **levērot instrukcijas norādījumus par drošu darbu, lai varētu izvairīties no atsitienu parādības.**
 • **Zāģēšana vienmēr jābeidz iekšēja koksnes sprieguma pretējā pusē, lai nenotiktu ķēdes aizķīlēšanās zāģa ceļā.**



- Pirms darba uzsākšanas pārbaudīt zāģējamā baļķa iekšējā sprieguma darbības virzienu, lai izvairītos no ķēdes aizķīlēšanās.
- Pirmais iezāģējums ir jāveic spriegumam pakļautajā pusē, lai likvidētu spriegumu.
- Zāģējot baļķi, kas atrodas uz zemes, vispirms ir jāveic zāģējums līdz 1/3 no baļķa diametra, tad pagrieziet baļķi un pabeigt zāģēšanu pretējā pusē.
- Zāģējot baļķi, kas atrodas uz zemes, nedrīkst pielaut ķēdes saskari ar zemi zem baļķa. Pretējā gadījumā var uzreiz bojāt ķēdi.
- Zāģējot baļķus, kas atrodas uz nogāzēm, operatoram ir jāatrodas augstāk par baļķi.

BAĻĶA PĀRZĀĢĒŠANA UZ BALSTIEM

Ja baļķis tiek balstīts vai atrodas uz stabiliem steķiem, tad atkarībā no zāģējuma vietas vienmēr sākumā nepieciešams iezāģēt līdz 1/3 no baļķa diametra iekšējā sprieguma pusē un beigt zāģēšanu pretējā pusē (**P** un **R** zīm.).

KOKU UN KRŪMU ZARU ZĀĢĒŠANA / APZĀĢĒŠANA



- Nogāztā koka zaru zāģēšana ir jāsāk no koka pamatnes un tad virzīties galotnes pusē. Mazi zari ir jāpārzāģē ar vienu kustību.
- Vispirms pārbaudīt, kurā pusē zars ir noliekts. Tad sākt zāģēt vispirms no noliekuma puses un pabeigt – no pretējās puses. Ir jābūt uzmanīgam, lai zāģējamais zars „neatlektu” atpakaļ.
- Apzāģējot koku zarus vienmēr ir jāsāk no virsotnes un tad virzīties pamatnes pusē, ļaujot nozāģētiem zariem brīvi krist. Tomēr dažkārt labāk ir apzāģēt apakšējos zarus (**S** zīm.).
- Ir jābūt uzmanīgam zāģējot zaru, kas var būt saspringtā stāvoklī. Tāds zars pēc zāģēšanas var atlekt un iesist operatoram.



Zarus nedrīkst zāģēt, kāpjot kokā. Nedrīkst stāvēt uz kāpnēm, platformām, baļķiem un citās pozīcijās, kurās var zaudēt līdzsvaru un kontroli pār zāģi. Zāģis vienmēr ir jātur abās rokās.

APKOPE UN APKALPOŠANA



Pirms zāģa tīrīšanas, pārbaudes vai remonta ir jābūt parliecinātam, ka ierīces dzinējs ir izslēgts un auksts. Atslēgt vadu no aizdedze sveces, lai izvairītos no gadījuma dzinēja iedarbināšanas.

UZGLABĀŠANA



- Pirms uzglabāšanas, kas ilgst vairāk par mēnesi, pilnīgi iztukšot degvielas sistēmu.
- Nolaist degvielu no degvielas tvertnes, ieslēgt dzinēju un ļaut, lai tas pārstatu strādāt izbeigušās degvielas dēļ.
- Ik sezonu izmantot jauno degvielu. Aizliegts degvielas tvertnei izmantot tīrīšanas līdzekļus, jo tie var bojāt dzinēju.
- Jāpievērš īpaša uzmanība tam, lai ventilācijas spraugas būtu vaļīgas.
- Plastmasas elementu tīrīšanai izmantot neagresīvo detergentu un sūkli.
- Zāģi var apkalpot tikai atbilstoši dotajai instrukcijai. Visas citas darbības ir jāveic sertificētā servisa centrā.
- Nedrīkst veikt izmaiņas zāģa konstrukcijā.
- Kad zāģis netiek izmantots, to nepieciešams uzglabāt tīrībā plakanajā virsmā, bērniem nepieejamā sausā vietā.



Svarīgi, lai uzglabāšanas laikā gumijas putekļi neuzkrātos uz degvielas sistēmas pamatelementiem, piemēram, karburatora, gaisa filtra, degvielas vada vai degvielas tvertnes. Degviela ar spirta (etilspirta vai metilspirta) piemaisījumu var absorbēt mitrumu, kas uzglabāšanas laikā var novest līdz degvielas maisījuma sastāvdaļu sadalīšanai un skābju veidošanās. Skābais benzīns var bojāt dzinēju.

GAISA FILTRS



- Netīrs gaisa filtrs samazina iekšdedzes dzinēja produktivitāti un palielina degvielas patēriņu. Gaisa filtrs ir jātīra ik pēc 5 zāģa darba stundām.
- Notīrīt gaisa filtra vāku (**4**) un apvidu ap to, lai vāka noņemšanas laikā netīrumi neieklūst karburatora kamerā.
- Atskrūvēt gaisa filtra vāka grieztuvīti (**3**) un noņemt gaisa filtra vāku (**4**).

- Izņemt gaisa filtru (**d**) (**T zīm.**).
- Izmazgāt filtru ūdenī ar ziepēm, noskalot tīrā ūdenī un nosusināt.
- Piestiprināt gaisa filtru, pārliedzinoties, ka rievās, kas atrodas gaisa filtra malā, atbilst gaisa filtra vāka (**4**) izciļņiem.
- Piestiprinot gaisa filtra vāku(**4**), nepieciešams pārliedzināties, ka aizdedzes sveces vads un karburatora regulācijas skrūves atrodas tām atbilstošās vietās.

 **Lai izvairītos no ugunsgrēka vai bīstamiem izvaikojumiem, tad gaisa filtru nedrīkst mazgāt benzīnā un viegli uzliesmojošos šķīdinātājos.**

CILINDRA RIBAS

 Putekļi, kas krājās uz cilindra ribām, var pārķarsēt dzinēju. Veicot gaisa filtra apkopes darbus, periodiski pārbaudīt un tīrīt cilindra ribas.

VADĪKLA UN ĒĒDE

 Ik pēc 5 darba stundām nepieciešams pārbaudīt vadīklas un ķēdes stāvokli.

- Pārvietot aizdedzes slēdzi (**14**) izslēgtā stāvoklī.
- Atlaist un atskrūvēt vadīklas nostiprinātāju griežņus (**7**).
- Noņemt korpusu (**10**), vadīklu (**20**) un ķēdi (**21**).
- Attīrīt eļļas atveres un vadīklas (**20**) gropi (**e**) (**U zīm.**).
- Ieļļot priekšējo vadīklas ķēžratu (**22**) caur atveri (**f**), kas atrodas vadīklas priekšgalā (**W zīm.**)
- Pārbaudīt ķēdes (**21**) stāvokli.

ZĀGA ĒĒDES ASINĀŠANA

 Ķēdei nepieciešams pievērst īpašu uzmanību. Ķēdei ir jābūt asai un tīrai, kas nodrošina efektīvu un drošu darbu. Darbs ar neasu ķēdi paātrina ķēdes, vadīklas un ķēdes piedziņas rata nolietojumu, bet galējā gadījumā var novest līdz ķēdes noraušanai. Tāpēc arī ir svarīgi laicīgi asināt ķēdi.

Zāga asināšana ir sarežģīts process. Patstāvīgai asināšanai ir nepieciešami speciālie instrumenti, kā arī iemaņas. Ir ieteicams ķēdes asināšanu veikt kvalificētām personām.

DEGVIELAS FILTRS

-  • Atskrūvēt degvielas tvertnes vāciņu (**15**).
- Ar stieples āķi izņemt degvielas filtru (**g**) caur degvielas ieliešanas atveri (**X zīm.**).
- Noņemt degvielas filtru, izmazgāt vai nomainīt pret jauno.
- Piestiprināt degvielas filtru.
- Aizgriezt degvielas tvertnes vāciņu (**15**).

 **Pēc degvielas filtra izņemšanas pieturēt degvielas caurulītes galu ar āķi. Degvielas filtra montāžas laikā ir jābūt uzmanīgam, lai degvielas caurulītē neiekļūtu netīrumi.**

EĻĻAS FILTRS

-  • Atskrūvēt eļļas tvertnes vāciņu (**18**).
- Ar stieples āķi izņemt eļļas filtru (**h**) caur eļļas ieliešanas atveri (**Y zīm.**).
- Nomazgāt filtru benzīnā vai nomainīt pret jauno.
- Likvidēt netīrumus no tvertnes.
- Piestiprināt eļļas filtru.
- Aizgriezt eļļas tvertnes vāciņu (**18**).

 **Ieliekot eļļas filtru tvertnē, nepieciešams pārliedzināties, ka tas saskaras ar priekšējo labo stūru.**

AIZDEDZES SVECE

-  Periodiski ir jāpārbauda aizdedzes sveces stāvokli.
- Noņemt gaisa filtra (**4**) vāku.
- Noņemt vadu (**i**) no aizdedzes sveces.
- Uzlikt sveču atslēgu (atrodas komplektācijā) un atskrūvēt aizdedzes sveci (**Z zīm.**).
- Attīrīt un noregulēt salaiduma vietas spraugu (0,65 mm) (nomainīt aizdedzes sveci, ja nepieciešams).

CITI NORĀDĪJUMI

i Pārbaudīt, vai nav degvielas noplūdes, atlaisto nostiprinājumu vai pamatelementu bojājumu, īpaši rokturu savienojuma un vadīklas piestiprināšanas vietu bojājumu. Ja tiks atklāti kādi bojājumi, tad pirms kārtējās lietošanas jābūt pārliecībai, ka zāģis tika izremontēts.

i Jebkura veida defekti ir jānovērš tikai ražotāja sertificētiem servisiem .

TEHNISKIE PARAMETRI

NOMINĀLIE DATI

Kēdes zāģis ar iekšdedzes dzinēju	
Parametrs	Vērtība
Dzinēja tilpums	25,4 cm ³
Vadīklas lietderīgs garums	250 mm
Dzinēja jauda	0,9 kW (1,2 KM)
Dzinēja griešanās ātrums kopā ar zāģēšanas sistēmu (maks.)	10500 min ⁻¹
Griešanās ātrums tukšgaitā	3000 min ⁻¹
Vidējais degvielas patēriņš	0,95 l/h
Degvielas – maisījums benzīns:elļa divtaktu dzinējiem	25: 1
Degvielas tvertnes tilpums	230 ml
Kēdes elļas tvertnes tilpums	160 ml
Karburators	MC14A6-3
Aizdedzes sistēma	CDI
Aizdedzes svece	L7T
Elļas padeves sistēma	Automātiskais sūknis ar regulatoru
Kēžrats (zobi x solis)	6T x 9,525 mm
Vadīklas tips	ar kēžratu
Vadīklas izmēri	GRAPHITE 12" (300 mm)
Kēde tips	Oregon 3/8 0,050
Kēdes solis	3/8" (9,525 mm)
Kēdes biezums	0,050" (1,27 mm)
Izmēri (LxWxH) (bez vadīklas)	270x235x225 mm
Masa (bez vadīklas un kēdes)	3,2 kg
Ražošanas gads	2016

DATI PAR TROKSNI UN VIBRĀCIJĀM

Akustiskā spiediena līmenis: $L_{p_A} = 95 \text{ dB(A)}$ $K = 3 \text{ dB(A)}$

Akustiskās jaudas līmenis: $L_{w_A} = 115 \text{ dB(A)}$ $K = 3 \text{ dB(A)}$

Vērtība, kas mēra vibrāciju paātrinājumu $a_h = 0,5 \text{ m/s}^2$ $K = 1,5 \text{ m/s}^2$

VIDES AIZSARDZĪBA



Produktus, kurus baro iekšdedzes dzinēji, nedrīkst izmest kopā ar sadzīves atkritumiem. Tie ir jānodod utilizācijai attiecīgajiem uzņēmumiem. Informāciju par utilizāciju var sniegt produkta pārdevējs vai vietējie varas orgāni. Izlietotā iekārta satur videi kaitīgās vielas. Iekārta, kura netika pakļauta otrreizējai izejvielu pārstrādei, rada potenciālus draudus videi un cilvēku veselībai.

* Ir tiesības veikt izmaiņas.

„Grupa Topex Spółka z ograniczoną odpowiedzialnością” Spółka komandytowa (turpmāk „Grupa Topex”) ar galveno ofisu Varšavā, ul. Pograniczna 2/4, informē, ka visa veida autortiesības attiecībā uz dotās instrukcijas (turpmāk „Instrukcija”) saturu, tai skaitā uz tās tekstiem, samazinātām fotogrāfijām, shēmām, zīmējumiem, kā arī attiecībā uz tās kompozīciju, pieder tikai Grupa Topex, kuras ir aizsargātas ar likumu saskaņā ar 1994. gada 4. februāra „Likumu par autortiesībām un blakustiesībām” (Likumu Vēstnesis 2006 nr. 90, 631. poz. ar turpm. izm.). Visas Instrukcijas kopumā vai tās noteikto daļu kopēšana, apstrāde, publicēšana vai modifcēšana komercmērķiem bez Grupa Topex rakstiskās atļaujas ir stingri aizliegta, pretējā gadījumā pārkāpējs var tikt saukts pie kriminālās vai administratīvās atbildības.

BENSIINIMOOTORIGA KET TSAAG 58G950

TÄHELEPANU: ENNE SEADMEGA TÖÖTAMA ASUMIST LUGEGE HOOLIKALT LÄBI KÄESOLEV JUHEND JA HOIDKE SEE ALLES HILISEMAKS KASUTAMISEKS.

TÄIENDA VAD OHUTUSJUHISED

BRNSIINIMOOTORIGA KET TSAAGIDE KASUTAMIST PUUDUTAVAD OHUTUSJUHISED

Ettevaatust!

- Isikutel, kes ei ole tutvunud juhendi tekstiga on keelatud kettsaagi kasutada.
- Kasutage kettsaagi eranditult vaid puidu saagimiseks.
- Kettsae kasutamine muul eesmärgil võib olla ohtlik ja sae kasutaja vastutab ise täies ulatuses sellise kasutusviisi tagajärjel tekkinud riskide eest.
- Tootja ei vastuta sae mitteotstarbekohase kasutamise tõttu tekkinud kahju eest.

TÖÖKOHT

- a) Hoidke töökoht korras ja jälgige, et see oleks hästi valgustatud. Korratu ja halvasti valgustatud töökoht võib põhjustada õnnetusi sae kasutamisel.
- b) Ärge lubage töökohta lapsi ega kõrvalisi isikuid. Tähelepanu hajumine võib põhjustada kontrolli kaotamist seadme üle.

INIMESTE OHUTUS

- a) Kasutage isikukaitsevahendeid, nagu kaitsekombinesoon, kaitseprillid, kaitsejalatsid, kiiver, kõrvaklapid ja nahkkindad. Kaitsevarustuse nõuetekohane kasutamine vähendab kehavigastuste tekke ohtu.
- b) Ärge ülehinnake oma võimeid. Seiske töö ajal kindlal pinnal ja hoidke tasakaalu. See võimaldab säilitada parem kontroll sae üle ettenägematutes olukordades.
- c) Ärge kandke liiga avaraid riideid ega ehteid. Hoidke oma juuksed, riided ja kindad seadme liikuvatest osadest eemal. Avarad riided, ehted ja pikad juuksed võivad jääda seadme liikuvate osade vahele.

TRANSPORTIMINE JA HOIDMINE

- a) Sae transportimise ajaks lülitage välja sae mootor, paigaldage saeketi kate ja pange peale saeketi pidur. Töötava ja blokeerimata kettsae tõstmine ja transportimine võib viia kehavigastuste tekkeni.
- b) Saagi on võimalik kanda vaid esikäepidemest hoides. Muud kohad ei taga piisavalt kindlat haaret, mis omakorda võib viia kehavigastuste tekkeni.
- c) Kontrollige saagi regulaarselt. Kontrollige liikuvate osade õiget asendit ja kinnituste tugevust, veenduge, et kõik osad oleksid terved ning kontrollige muid tegureid, mis võivad mõjutada sae tööd. Kui ilmnevad vigastused, tuleb saag enne kasutamist parandada. Paljude õnnetuste põhjuseks on sae vale hooldus.
- d) Saekett peab olema terav ja puhas. Saeketi õige hooldus vähendab keti kinnijäämise ohtu ja lihtsustab seadme kasutamist.

SAE KASUTAMINE JA HOOLDUS

- a) Kontrollige regulaarselt sae piduri tööd. Mittetöökorras pidur võib põhjustada saeketi mittepeatumise ja viia seega kehavigastuste tekkeni.
- b) Puhastage seade iga kord pärast töö lõpetamist hoolikalt, lisaks sellele puhastage isikukaitsevahendid ja hooldage tundlikke komponente.

TÖÖTAMINE

- Enne saeketi piduri vabastamist lülitage sae mootor välja.
- Olge eriti ettevaatlik tööoperatsiooni lõpetamisel, kui saag ei toetu enam saetavale materjalile ja võib inertsjõu mõjul saega töötajat vigastada.
- Pikaajalisel saagimisel võib saega töötajal sõrmed ja peopesa sundasendi tõttu „ära surra“. Sellisel juhul tuleb töö õigeaegselt katkestada, sest käe „suremine“ vähendab saagimistäpsust.

- Sae kütusepaagi täitmisel bensiini ja õli seguga peab sae mootor olema alati välja lülitatud ja jahtunud, sest kütus võib laiali valguda ja sae kuumade osade mõjul süttida.
- Kui ilmnevad kütuselekked, ei tohi saagi käivitada, sest see võib viia tulekahjuni.
- Töötamise ajal kuumeneb saag tugevalt, olge ettevaatlik ja ärge puudutage kaitsmata kehaosadega sae kuumi osi.
- Saagi tohib kasutada vaid üks isik korraga. Ülejäänud isikud peavad viibima väljaspool sae tööpiirkonda. Eriti tuleb saega töötamise kohast hoida eemal lapsed ja loomad.
- Sae käivitamise ajal ei tohi saekett toetuda saagimiseks mõeldud materjalile ega puutuda vastu muid esemeid.
- Töötamise ajal hoidke saagi kindlalt mõlema käega, kasutades mõlemat käepidet. Säilitage kindel kehahoiak.
- Saagi ei tohi kasutada lapsed ega alaealised. Saagi tohib edasi anda vaid täiskasvanud isikutele, kes teavad, kuidas seda kasutada. Kui annate sae edasi teistele isikutele, andke neile ka käesolev kasutusjuhend.
- Kui tunnete väsimust, katkestage viivitamatult töö saega.
- Enne saagimise alustamist seadke keti piduri kang alati õigesse asendisse (tõmmake enda poole). See on samaaegselt ka peopesa katteks.
- Eemaldage kettsaag saetavalt materjalilt alati töötava saeketiga.
- Erikujuliste ja peenikeste halgude saagimiseks kasutage tuge (saepukki). Ärge saagige mitut detaili korraga (üksteise peale asetatuna) ega materjali, mida hoiab teine isik, samuti ärge hoidke saetavat materjali jalaga.
- Kui saete pikemaid elemente, kinnitage need vastavalt.
- Kaldu asetseva materjali saagimisel teostage saagimisoperatsioon alati suunaga ülespoole.
- Kui saete materjali lõpuni läbi, kasutage alati toetuspunktina harktuge. Hoidke saagi tagumisest käepidemest ja juhtige seda esimese käepideme abil.
- Kui teil ei õnnestu saetavat materjali ühe korraga läbi saagida, tõmmake saagi pisut tahapoole, tõstke harktugi edasi ja jätkake saagimist, tõstes pisut tagumist käepidet.
- Horisontaalse saagimise korral seiske saagimisjoone suhtes vähemalt 90° nurga all. Selline töö nõuab teravdatud tähelepanu.
- Juhul, kui saete saeketi ülemise poolega ja saekett peaks saagimise ajal takerduma, võib toimuda nn tagasilöök, mis on suunatud saega töötaja poole. Seepärast peaks võimalusel saagima saeketi alumise poolega, et saeketi takerdumisel oleks tagasilöök suunatud saega töötajast eemale.
- Kui saete puitu, mis lõheneb pilbasteks, olge eriti tähelepanelik. Eralduvad pilpad võivad lennata mistahes suunas (**kehavigastuste oht!**).
- Kasvavate puude küljest tohib oksti lõigata vaid vastava koolituse läbinud isik! **Lõigatud okste kontrollimatu kukkumine võib viia kehavigastuste tekkeni!**
- Ärge saagige saeketi tipuga (**tagasilöögi oht**).
- Olge eriti ettevaatlik okstega, mis on pinge all. Ärge saagige altpoolt vabalt rippuvaid oksti.
- Seiske alati saetava oska oletatava kukkumisjoone küljel.
- Puude langetamisel on oht, et langetatava puu või läheduses olevate puude küljest kukuvad alla murdunud oksad. Sellisel juhul olge eriti ettevaatlik, et vältida kehavigastuste ohtu.
- Kallakutel peab saega töötaja seisma alati saetavast puust ülevalpool, mitte aga allpool.
- Pöörake tähelepanu tüvele, mis võib saagimise ajal teie suunas kukkuda. **Vajadusel hüpake eest!**
- Töötav saag kipub hetkel, kui juhtplaadi tipp vastu saetavat materjali puutub, pöörduda. Sellisel juhul võib saag kontrollimatult saega töötaja poole liikuda (**kehavigastuste oht!**).
- Ennepuude langetamist tuleb töökoht ette valmistada. Eemaldage puude alumised, segavad oksad ja puhastage pind puutüve ümber.
- Ärge töötage väga tugeva tuulega, mis võib muuta puude langemise eeldatavat suunda ja puude kontrollimatut murdumist.
- Keelatud on teha raietöid näiteks udust, vihmast või lumesajust põhjustatud halva nähtavuse korral.
- Keelatud on kasutada saagi kõrgemal oma käte kõrgusest või seistes puul, redelil, tellingutel jms.
- Töökohta läheduses peab olema olema hästi varustatud esmaabiaapteek.

Tagasilöögi vältimiseks pidage kinni järgnevatest juhistest:

- Ärge kunagi saagige keti juhtplaadi tipuga!
- Alustage alati saagimist juba käivitatud saega!
- Veenduge, et saekett oleks nõuetekohaselt teritatud.
- Ärge kunagi saagige korraga rohkem kui ühte oksa. Saagimise ajal pöörake tähelepanu ka kõrvalokstele. Kui saete puutüve läbi, pöörake tähelepanu ka läheduses asuvate puude tüvedele.

TÄHELEPANU! Vaatamata turvakonstruksiooni kasutamisele kogu töö vältel, turvavahendite ja lisaohutusvahendite kasutamisele, eksisteerib seadmega töötamise ajal alati väike kehavigastuste tekkimise oht.

KASUTATUD PIKTOGRAMMIDE SELGITUSED.

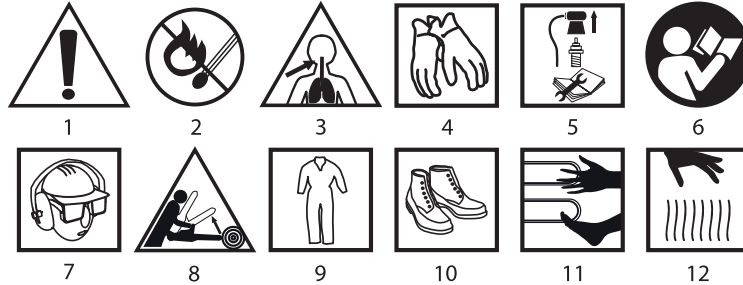

1. Tähelepanu, kasutage spetsiaalseid ohutusvahendeid
2. Tulekahju oht
3. Heitgaaside mürgituse oht
4. Kasutage kaitsekindaid
5. Enne hooldus- või parandustöid lülitage mootor välja ja ühendage süüteküünal lahti
6. Lugege kasutusjuhend läbi ning järgige selles toodud hoiatusi ja ohutusjuhiseid!
7. Kasutage kiivrit, kaitseprille ja kõrvaklappe
8. Tagasilöögi oht
9. Kasutage kaitserõivaid
10. kasutage kaitsejalanõusid
11. Hoidke käed ja jalad löikeylementidest eemal

EHITUS JA KASUTAMINE

Bensiinimootoriga kettsaag on käsitööriist. Saagi toidab õhkjahutusega kahetaktiline bensiinimootor. Seda tüüpi tööriistad on mõeldud kasutamiseks koduaias. Saagi võib kasutada puude mahavõtmiseks, okste saagimiseks, küttepuude ja kaminapuude tegemiseks ning muudeks puidu saagimist nõudvateks töödeks.



Keelatud on kasutada elektriseadet vastuolus selle määratud otstarbega!

JOONISTE SELGITUS

Alltoodud numeratsioon vastab käesoleva juhendi joonistel toodud seadme elementide numeratsioonile.

1. Käiviti kangi lukk
2. Õhuklapi hoob
3. Õhufiltri katte nupp
4. Õhufiltri kate
5. Esimene käepide
6. Piduri kang
7. Juhtplaadi kinnitusmutrid
8. Keti pingutuskrugi
9. Õlikoguse reguleerimise krugi
10. Korpus
11. Käiviti kang
12. Põhikäepide
13. Käivitustross
14. Süütelüliti
15. Kütusepaagi kork
16. Karburaatori reguleerimiskruvid L ja H
17. Tühikäigu reguleerimiskruvi T
18. Õlipaagi kork
19. Harktugi

20. Juhtplaat
21. Kett
22. Juhtplaadi ketiratta auk
23. Õlarihm
24. Õlarihma kinnitusrõngas
25. Õlarihma kinnitus
26. Membraanpump
27. Kinnitusmutter

* Võib esineda erinevusi joonise ja toote enda vahel

KASUTATUD GRAAFILISTE SÜMBOLITE SELGITUS



TÄHELEPANU



ETTEVAATUST



PAIGALDUS / SEADISTAMINE



INFO

VARUSTUS JA TARVIKUD

- | | |
|--|--------|
| 1. Juhtplaadi kate | - 1 tk |
| 2. Juhtplaat | - 1 tk |
| 3. Kett | - 1 tk |
| 4. Kүүналde võti | - 1 tk |
| 5. Kruvikeeraja karburaatori reguleerimiseks | - 1 tk |
| 6. Õlarihm | - 1 tk |
| 7. Terasviil | - 1 tk |
| 8. Õlipaak | - 1 tk |
| 9. Kuuskantvõti | - 2 tk |

ETTEVALMISTUS TÖÖKS

KETTSAE TRANSPORTIMINE



Enne, kui asute kettsaagi transportima, paigaldage juhtplaadile ja ketile alati juhtplaadi kate. Kandke kettsaagi alati esimesest käepidemest. Keelatud on kanda kettsaagi põhikäepidemest. Kui sooritate järjest mitu saagimisoperatsiooni, tuleb saag vahepeal süütelülitist välja lülitada.

SAE JUHTPLAADI JA KETI PAIGALDAMINE



On väga oluline, et juhtplaadi paigaldamise ajal istuks reguleerimispoldi tihvt juhtplaadi avases. Poldi keerates saate nihutada tihvti ette- või tahapoole. Need elemendid tuleb asetada oma kohale enne, kui asute juhtplaati saele paigaldama.



Sa juhtplaat ja kett tarnitakse saest eraldi.

- Piduri kang peab (6) olema ülemises (vertikaalses) asendis (**joonis A**).
- Keerake lahti juhtplaadi kinnitusmutrid (7) (27) ja eemaldage korpus (10).
- Asetage kett siduri taga asetsevale juhtplaadi ketirattale.
- Asetage juhtplaat (20) juhtpoltidele (c) (libistades selle siduri taha) ja lükake vedava ketiratta poole (**joonis B**).
- Asetage kett (21) altpoolt juhtplaadi ketirattale (22).
- Libistage juhtplaati (20) vedava ketiratta suunas nii, et keti lülid asetuksid juhtplaadi soonde.
- Veenduge, et keti pingutuspolldi (8) tihvt (a) asuks juhtplaadi (20) alumise avause (b) keskel (vajadusel reguleerige) (**joonis B**).
- Paigaldage korpus (10) oma kohale ja kinnitage ettevaatlikult juhtplaadi kinnitusmutritega (7) (27).
- Pingutage saekett keti pingutuspolldi (8) abil parajaks. Keti pinge on õige juhul, kui seda annab horisontaalses asendis juhtplaadi keskkohast 3-4 mm juhtplaadist eemale tõmmata.
- Keerake tihedalt kinni juhtplaadi kinnitusmutrid (7) (27), hoides käega juhtplaadi tipust.

 Enne juhtplaadi ja keti paigaldamist kontrollige keti lõiketerade asetust (keti õige aetus juhtplaadil on näidatud juhtplaadi otsal). Et vältida käte vigastamist keti teravate servade vastu, kandke keti kontrollimise ja paigaldamise jala alati kindaid.

 Laske uuel ketil umbes viis minutit ilma koormuseta liikuda. Sellel etapil on väga oluline keti õlitamine. Selle aja möödudes kontrollige keti pinget ja vajadusel reguleerige seda. Kontrollige ja reguleerige keti pinget piisavalt sageli, sest liiga lõdvalt asetuv kett võib kergesti juhtplaadilt maha kukkuda, kiiremini kuluda või põhjustada juhtplaadi liiga kiiret kulumist.

SAE PAAGI TÄITMINE ÕLIGA

 Uue sae õlipaak on tühi. Enne esimest kasutust täitke see õliga.

- Keerake lahti õlipaagi kork (18).
- Valage paaki maksimaalselt 160 ml õli (jälgige, et õlipaagi täitmise ajal ei sattuks sellesse mingeid võõrkehi).
- Keerake õlipaagi kork kinni (18).

 Ärge kasutage kasutatud või regenereeritud õli, sest see võib kahjustada õlipumpa. Kasutage aasta läbi SAE 10W/30 tüüpi õli või suvel SAE 30W/40 tüüpi ja talvel SAE 20W/30 tüüpi õli.

KÜTUSEPAAGI TÄITMINE

 Kütusepaagi täitmise ajal jälgige, et:

- Mootor oleks välja lülitatud.
- Kütus ei valguks laiali.

 Bensiini (pliiivaba, oktaanarv 95) segamisel õige koguse kahetaktiliste mootorite mootoriõliga lähtuge alltoodud tabelist.

Tabel segule 25 : 1

Bensiin [l]	1	2	3	4	5
Kahetaktiliste mootorite õli [ml]	40	80	120	160	200

 • Valage vastav kogus õli kanistrisse ja lisage täpselt välja mõõdetud kogus bensiini.

 • Keerake kanistri kork kinni ja segage hoolikalt.

 • Keerake lahti kütusepaagi kork (15).

 • Valage paaki eelnevalt ettevalmistatud kütusesegu (maksimaalselt 230 ml).

 • Keerake kütusepaagi kork (15) kinni.

 Enamus bensiinimootorite probleeme on otseselt või kaudselt seotud kasutatud kütusega. Olge eriti tähelepanelik, et mitte segada kütusesegusse neljaktaktilistele mootoritele mõeldud õli.

ÕLARIHMA PAIGALDAMINE JA REGULEERIMINE

 Õlarihma paigaldamise ja reguleerimise ajaks lülitage trimmeri mootor välja.

 Mugavaks reguleeritud õlarihm lihtsustab tööd tunduvalt.

 • Tõstke õlarihm (23) üle pea ja õla (joonis Q).

 • Paigaldage õlarihma kinnitusrõngas (24) (joonis V) õlarihma kinnitusse (25).

 • Reguleerige õlarihma karp (23) (joonis Q) ja randmerihma pikkus nii, et tagatud oleks mugavaim tööasend.

TÖÖTAMINE / SEADISTAMINE

MOOTORI KÄIVITEMINE

 Töötamise ajal hoidke kettsaagi mõlema käega.

- Kontrollige, et kütusepaak ja õlipaak oleksid täidetud.
- Veenduge, et piduri kang (6) oleks pidurdusasendis (lükatud ette).
- Kui mootor on külm, tõmmake välja õhuklapi hoob (2).
- Seadke süütelüliti (14) sisselülitatud asendisse (joonis C).
- Asetage saag stabiilsele alusele (maapinnale).
- Hoides saagi kindlalt vastu maad tõmmake käivitustrossist (13) alguses nõrgemalt kuni kuulete siduri haakumist, seejärel tõmmake trossi tugevamalt (joonis D).
- Kui saag on käivitunud vajutage alla käiviti kangi lukk (1) ja ettevaatlikult käiviti kang(11) (õhuklapi hoob

liigub automaatselt väljalülitatud asendisse.

- Laske mootoril kergelt allavajutatud käiviti kangiga (11) soojeneda.
- Seadistage piduri kang (6) väljalülitusasendisse (tahapoole lükatud).
- Teostage saagimisoperatsioon.

Juhul kui mootor esimesel korral ei käivitu, tõmmake õhuklapi hoob (2) poolenisti üles ja tõmmake uuesti käivitustrossist.

Kui paari tõmbega ei õnnestu trimmerit käivitada, pumbake kütust membraanpumba (26) abil peale ja proovige uuesti.



Keelatud mootori käivitamise ajal hoida saagi käes. Käivitumise hetkel peab saag olema maha toetatud ja tugevalt kinni hoitud. Veenduge, et kett saaks liikuda vabalt, puutumata kokku mistahes esemetega. Ärge saagige mistahes materjale ülestõmmatud õhuklapi hoovaga.

MOOTORI SEISKAMINE



- Vabastage käiviti kang (11) ja laske mootoril paar minutit vabakäigul töötada.
- Seadke süütelüliti (14) väljalülitatud (STOP) asendisse.

KETI ÕIGE ÕLITAMINE



Enne töö alustamist, kontrollige keti õlitatust ja õli taset õlipaagis. Käivitage saag ja hoidke seda maapinna kohal. Kui märkate maapinnal aina suurenevat õlilaiku, tähendab see, et saeketi õlitussüsteem toimib korralikult (joonis E). Kui õlilaiku üldse ei tekki või kui see on väga väike, regileerige õlikogust õlikoguse reguleerimiskruvi (9) abil. Juhul kui õlikoguse reguleerimine ei avalda mingit mõju, puhastage õli väljalaskeava, ülemine keti pingutusava ja õlikanal või kontakteeruge teenindustöökojaga.



Reguleerimistoimingud teostage alati väljalülitatud sae juures, pidades kinni ohutusnõuetest. Ärge laske juhtplaadil reguleerimistoimingu ajal maapinnaga kokku puutuda. Ohutuse huvides jätke sae ja maapinna vahele vähemalt 20 cm.



Õlikoguse reguleerimiskruvi (9) abil seadistage tehtava töö tingimustele vastav õlikogus.

- **Asend „MIN“** – õli pealevool väheneb.
- **Asend „MAX“** – õli pealevool suureneb (joonis F).

Kõva ja kuiva puidu saagimisel ning saagimisel kogu juhtplaadi tööulatuses, seadistage reguleerimiskruvi (9) asendisse „MAX“.

Pehme ja niiske puidu saagimisel või juhul, kui kasutate vaid osa juhtplaadi tööulatusest, võib õli pealevoolu vähendada, selleks keerake reguleerimiskruvi (9) asendi „MIN“ suunas.

Olenevalt väliskeskkonna temperatuurist ja valitud õli pealevoolu kogusest saab õlipaagi täitmise järel töötada saega 15 kuni 40 minutit (õlipaagi maht on 160 ml).



Õlipaak peaks tühjaks saama samal ajal, kui saab tühjaks kütusepaak. Kütusepaagi täitmisel ärge unustage ka õlipaaki õli lisada.

KETI ÕLITAMISE VAHENDID



Sae keti ja juhtplaadi vastupidavus sõltub suurel määral kasutatava määrdeaine kvaliteedist. Kasutage eranditult vaid kettsaagidele mõeldud määrdeaineid.



Ärge kunagi kasutage sae keti õlitamiseks kasutatud või regenereeritud õli.

KETI JUHTPLAAT



Juhtlaud (20) kulub eriti intensiivselt esi- ja alaosast. Vältimaks juhtplaadi kulumist vaid ühelt poolt tuleks see iga kord, kui teritate saeketti, teist pidi keerata. Samal ajal puhastage ka juhtplaadi soont ja õliavasid. Juhtplaadi soon on nelinurkse kujuga. Kontrollige soont kulumisnurga all. Asetage mõõtejoonlaud juhtplaadi soone ja keti hamba sisemise pinna vastu. Kui nende vahel on märgata pragu, on juhtplaadi soon korras. Vastasel juhul tuleb juhtplaat tunnistada kulunuks ja välja vahetada.

KETIRATAS



Vedav ketiratas on eriti kiiresti kuluv element. Kui ketiratta hammastele tekkivad selged kulumisjäljed, tuleb ratas välja vahetada. Kulunud ketiratas vähendab tunduvalt saeketi vastupidavust. Laske ketiratas välja vahetada autoriseeritud hooldustöökojas.

KARBURAATORI REGULEERIMINE

 Sae karburaator on reguleeritud tootjatehases, kuid töötingimuste muutudes võib see vajada täiendavat reguleerimist. Enne kui asute karburaatorit reguleerima, veenduge, et paigaldatud oleks uued õhu- ja kütusefilter ja kütusepaak täidetud sobiva kütuseseguga.

 Karburaatori reguleerimine toimub paigaldatud juhtplaadi ja saeketiga.

- Keerake mõlemad reguleerimiskruvid (L ja H) **(16)** kinni, kuni tunnete vastupanu (ärge keerake liiga tugevalt) **(joonis G)**.
- Keerake algatuseks keerake mõlemat reguleerimiskruvi **(16)** lahti järgnevalt:
 - Kurvi L: $1\frac{1}{2} \pm \frac{1}{4}$ pööret
 - Kruvi H: $1\frac{1}{4} \pm \frac{1}{4}$ pööret
- Käivitage mootor ja laske sellel poolest saati allavajutatud käiviti kangiga **(11)** üles soojeneda.
- Kui mootor on üles soojenenud vabastage käiviti kang **(11)** ja laske mootoril tühikäigul töötada.
- Keerake kruvi (L) aeglaselt paremale, kuni asendini, milles tühipöörded on maksimaalsed ning seejärel keerake 1/4 pööret tagasi.
- Keerake tühikäigu reguleerimiskruvi (T) **(17)** vasakule kuni juhtplaadi seiskumiseni. Kui tühipöörded on liiga madalad, keerake kruvi paremale **(joonis G)**.

 **Vältige summuti puudutamist. Kuum summuti võib põhjustada tõsiseid põletusi.**

KETI PIDUR

 Kirjeldatav saag on varustatud automaatse piduriga, mis katkestab juhtplaadi liikumise juhul, kui saagimise ajal tekkib tagasilöök. Pidur käivitub automaatselt piduri korpuse siseküljele kinnitatud andurile mõjuva inertsijõul. Keti piduri võib käivitada ka käsitsi, kui lükata piduri kang **(6)** juhtplaadi **(20)** suunas. Keti piduri käivitamisel lõpeb keti liikumine 0,12 sekundi jooksul.

PIDURDUSFUNKTSIOONI KONTROLLIMINE

 Iga kord enne sae kasutamist kontrollige piduri korrasolekut.

- Asetage töötav saag maapinnale ja viige sae mootor täielikult avatud käivitiga 1-2 sekundiks maksimaalsele pöördekiirusele.
- Tõmmake piduri kangi **(6)** ettepoole. Kett peab koheselt seiskuma.
- Kui kett peatub aeglaselt või ei peatu üldse, tuleb piduri lint ja siduri trummel enne sae järgmist kasutamist välja vahetada.
- Piduri vabastamiseks tõmmake piduri kangi **(6)** põhikäepideme **(12)** suunas kuni kuulete luku sulgumise iseloomulikku klõpsatust.

 **On eriti oluline kontrollida iga kord enne sae käivitamist keti piduri toimimist ja seda, kas kett on piisavalt terav, sest nii saate vähendada võimalikku tagasilöögi ohtu.**

PIDURI AKTIVEERUMISE KONTROLLIMINE

 Selle kontrolltoiminguga läbiviimise ajal peab sae mootor olema välja lülitatud.

- Tõstke saag umbes 35 cm kõrgusele puitelemendist, hoides seda esimesest käepidemest **(5)** ja põhikäepidemest **(12)**.
- Laske esimesest käepidemest **(5)** lahti ja laske juhtplaadil oma raskuse all ettepoole vajuda, kuni see puutub vastu puitelementi **(joonis H)**.
- Juhtplaadi kokkupuute hetkel puitelemendiga peab sae pidur sisse lülituma (piduri kang **(6)** liigub iseenesest ettepoole rakendunud piduri asendisse).

 **Enne töö alustamist veenduge, et sa pidur töötaks nõuetekohaselt. Juhul, kui pidur ei tööta nõuetekohaselt, tuleb enne töö alustamist lasta see autoriseeritud töökojas reguleerida või parandada.**

 **Mootori töötamine kõrgetel pööretel sisselülitatud ketipiduriga põhjustab sae siduri ülekuumenemist. Kui keti pidur lülitub sisse mootori töötamise ajal, tuleb koheselt vabastada käiviti kang ja hoida sae mootor tühikäigul.**

SAE KETI PINGUTAMINE

-  Saega töötamise ajal venib sae kett kuumuse mõjul välja. Väljaveninud kett muutub lõdvaks ja võib juhtplaadilt ära kukkuda.
 - Keerake lahti juhtplaadi kinnitusmutrid (7).
 - Veenduge, et kett (21) asetuks juhtplaadi (20) juhtsoones.
 - Kruvikeeraja abil keerake keti pingutuskrugi paremale (8) kuni kett on korralikult pingul (hoides juhtplaati ettevaatlikult horisontaalsena).
 - Kontrollige uuesti keti pinget (ketti peab saama tõmmata juhtplaadi keskkohas 3-4 mm kaugusele (joonis I)).
 - Keerake juhtplaadi kinnitusmutrid (7) korralikult kinni.

-  **Ärge reguleerige saeketti liiga pingule. Kui pingutate kuuma saeketti, võib see jahtudes osutada liiga pingul olevaks.**

KETTSAEGA TÖÖTAMINE

-  Enne, kui asute plaanitava saagimistöo juurde, tutvuge käesoleva juhendi punktiga, milles on juttu kettsae kasutamise ohutusest. Harjutamiseks proovige kõigepealt saagida mõnd üleliigset puidutükki. See võimaldab teil paremini tutvuda sae võimalustega.
 - Pidage saega töötamisel alati kinni ohutusjuhustest.
 - Kettsaagi tohib kasutada eranditult vaid puidu saagimiseks. Keelatud on saagida muid materjale.
 - Tekkiv vibratsioon ja tagasilöögi oht on erinevate puiduliikide saagimisel erinevad.
 - Ärge kasutage kettsaagi kangina esemete tõstmiseks, nihutamiseks või eraldamiseks. Saeketi takerdumisel seisake sae mootor ja lööge sae vabastamiseks puitu plastmissist või puidust kiil (joonis J). Käivitage saag uuesti ja alustage ettevaatlikult uut saagimisoperatsiooni.
 - Keelatud on kinnitada saagi statsionaarselt kohale.
 - Keelatud on kasutada koos saega tarvikuid, mida sae tootja ei ole soovitanud.
 - Saagimise ajal ei ole vaja tugevalt saele vajutada. Kui mootor töötab äielikult avatud käivitiga, piisab vaid kergest vajutusest.

-  **Kui saag töötamise ajal puitu kinni jääb, ei tohi seda jõuga välja tõmmata. See võib põhjustada kontrolli kaotamist sae üle ja tekitada saega töötajale kehavigastusi ja/või kahjustada saagi.**

-  Enne töö alustamist tuleb keti pidur vabastada.
 - Vajutage alla käiviti kangi luku nupp (1) ja käiviti kang (11) (enne töö alustamist oodake kuni saag saavutab täispöördekiiruse).
 - Hoidke saag täispöördekiirusel.
 - Viige saag puidule ja alustage saagimist. Vajutage saagi kergelt allapoole (joonis K).
 - Et mitte kaotada kontrolli sae üle, lõpetage enne saagimisoperatsiooni lõppu saele vajutamine.
 - Kui olete saagimise lõpetanud, vabastage käiviti kang (11) ja laske sael tühikäigul töötada.
 - Enne sae käest panemist, lülitage selle mootor välja.

-  **Sae hoidmine kiiretel pööretel ajal, kui te sellega puitu ei sae, põhjustab sae osade liigset kulumist.**

KAITSE TAGASILÖÖGI EEST

-  Tagasilöögi all mõistetakse kettsae juhtplaadi liikumist üles ja/või alla, mis võib toimuda juhul, kui sae juhtplaadi ülasaosas asetsev detail puutub kokku takistusega.
 - Veenduge, et saetav materjal püsiks kindlalt kohal.
 - Kasutage materjali paigal hoidmiseks klambreid.
 - Käivitamise ja töötamise ajal hoidke saagi mõlema käega.
 - Tagasilöögi ajal liigub saag kontrollimatult, selle tagajärjel lõdveneb saekett (joonis L).
 - Korralikult teritamata kett suurendab tagasilöögi ohtu.
 - Ärge kunagi teostage saagimisoperatsiooni oma käte joonest kõrgemal.

-  **Vältige saagimist juhtplaadi tipuga, sest see võib põhjustada sae järsku ja tugevat pörkimist tahapoole ja üles. Kettsaega töötamise ajal kasutage saagi alati täisvarustuses ja kandke vastavaid isikukaitsevahendeid.**

-  Ohutuselementide eemaldamine, vahe hooldus ja konserveerimine, juhtplaadi või saeketi mitterõuetekohane vahetamine võivad suurendada kehavigastuste tekke ohtu tagasilöögi korral. Saagi ei tohi mingil viisil ise ümber teha. Omavoliliselt ümbertehtud sae kasutamisel, kaotab kasutaja kõik sae garantiiga seotud õigused. Garantii muutub kehtetuks ka juhul, kui sae kasutamisel ei peeta kinni käesolevas juhendis toodud informatsioonist.

PUITDETAILIDE SAAGIMINE

-  Puitdetailide saagimisel pidage kinni ohutut tööd puudutavatest juhistest ja käituge vastavalt neile.
- Veenduge, et detail oleks kindlalt paigal.
 - Lühemad detailid kinnitage enne saagimist klambrite abil.
 - Kettaaega togib saagida eranditult vaid puitu ja puidulaadseid materjale.
 - Enne saagimise alustamist veenduge, et saag ei puutuks vastu kive või naelu, mis võib põhjustada sae käest lendamist ja sae vigastamist.
 - Vältige olukordi, kus saag võiks puutuda vastu traatpiirdeid, maapinda vms.
 - Kui vähegi võimalik, saagige oksa juhtplaadi keskosaga, vältige juhtplaadi tipu kasutamist.
 - Olege tähelepanelik selliste takistust suhtes nagu kännud, puujuured, lohud ja augud maapinnas, sest need võivad põhjustada õnnetusi.

PUUDE LANGETAMINE

-  Määrake kindlaks puu langemise suund, pidades silmas tuule suunda, puu kallet, raksetemate okste asendid, puu langetamisoperatsiooni raskusastet ja muid tegureid.
- Langetatava puu ümbruse puhastamisel valmistage ette ka kindel pinnas, millel saate puu langetamise ajal seista ja koht, kuhu puu langemisel saaksite kõrvale astuda.
 - Määrake kindlaks ja puhastage kaks „pögenemistrada“, mis asuksid 45° nurga all puutuve oletatava langemise joone vastasküljel oleva joone suhtes. Nendel radadel ei tohi olla mingeid takistusi (**joonis M**).
 - Saagige puu tüvi ühe kolmandiku ulatuses läbi sellel küljelt, kuhu tüvi hiljem oletatavalt langeb (**joonis N**).
 - Sooritage esialgse löikuse vastasküljele langetav löikus esialgse löike alumisest pinnast veidi kõrgemal tasandil.
 - Sobival hetkel lööge tüvesse kiilud, et vältida sae keti kinnijäämist.
 - Tüvi tuleb lõplikult langetada kiilu löömise, mitte tüve lõpuni läbi saagides.

-  Puude langetamisel pidage kinni kõigist ohutusjuhistest ja toimige järgneval viisil:
- Kui sae kett takerdub, jätke saag seisma ja vabastage kett kiilu abil. Kasutage puidust või plastiust kiile. Ärge kunagi kasutage terasest ega malmist kiile.
 - Langedes võib puutüvi endaga kaasa tõmmata ka kõrvalasuvaid puid.
 - Ohutu tsoon võrdub 2,5 langetatava puu pikkusega (**joonis M**).
 - Kui olete puude langetamisel algaja või kogenumatu, läbige iseõppimise asemel vastav koolitus.

-  Puid on keelatud langetada järgmistel juhtudel:
- Kui ohutustsoonis ei ole võimalik luua sobivaid tingimusi udu, vihma, lume või pimeduse tõttu.
 - Kui tuule või tormi tõttu ei ole võimalik ette näha tüve langemise suunda.

LANGETATUD PALKIDE SAAGIMINE

-  Toetage materjal harktoele (**19**) ja teostage saagimine (**joonis O**).
- Kui teil ei õnnestunud saagimisoperatsiooni lõpetada selle tõttu, et sael ei olnud enam ruumi edasi liikuda,
 - tõmmake saagi tahapoole, saetavast materjalist piisavalt kaugemale (jätkuvalt kiikuva saeketiga), vajutage põhikäepidet (**12**) pisut allapoole läbi toe (**19**) hargi ja lõpetage saagimine põhikäepidet (**12**) pisut tõstes.

PALKIDE SAAGIMINE MAAPINNAL

-  • Veenduge, et teie jalad toetuksid kindlalt maha. Ärge seiske palgil.
- Arvestage, et palk võib veerema hakata.
 - Pidage kinni kõigist tööohutust puudutavatest juhistest, et vältida tagasilööki.
 - Lõpetage saagimine alati palgi sisepinge suunale vastupidises suunas, et vältida keti takerdumist.

-  Enne töö alustamist tehke kindlaks saetava palgi sisepinge suund, et vältida saeketi takerdumist.
- Esimene löige tehke küljelt, mis on allutatud sisepingele, et see tasakaalustada.
- Kui saeta maapinnal asetsevat palki, saagige see kõigepealt läbi 1/3 ulatuses seejärel pöörake palki ja lõpetage saagimine vastasküljelt.
- Maapinnal asetsevate palkide saagimisel vältige saeketi kokkupuudet maapinnaga palgi all. Saeketi löikumine maasse võib keti koheselt kahjustada.
- Kallakul asetsevate palkide saagimisel peab saagija seisma alti palgist kõrgemal.

ÜLESTÖSTETUD PALKIDE SAAGIMINE

Kui saete kindlalt alustele toetatud palke, saagige alati palk kõigepealt läbi 1/3 ulatuses palgi sisepinge suuna poolelt ning lõpetage saagimine palgi vastasküljelt (**joonis P** ja **R**).

PUUDE JA PÕÖSASTE OKSTE SAAGIMINE / LAASIMINE

-  Langetatud puu okste laasimist alustage tüve alumise otsa poolelt ja jätkake ladva suunas. Peenemad oksad saagige läbi ühe korraga.
- Esmalt veenduge, kummale poole on oks kõverdunud. Seejärel sooritage esimene löige kõveruse poolt ning lõpetage saagimine oksa vastasküljelt. Arvestage võimalusega, et saetud oks võib eemale paiskuda.
- Okste saagimisel saagige alati ülevalt allapoole, lastes ärasaetud oksal vabalt maha kukkuda. Mõnikord võib aga olla mugavam saagida alt ülespoole (**joonis S**).
- Eriti ettevaatlik olge saagides oksid, mis võivad olla pinges all. Selline oks võib saagimisel eemale paiskuda ja saagijat vigastada.

 **Ärge toetuge oksa saagimise ajal puutüvele. Ärge seiske saagimise ajal sedelitel, pukkidel, puunottidel ega muudes asendites, mille puhul võite kergesti tasakaalu kaotada. Ärge kunagi teostage saagimisoperatsiooni oma käte joonest kõrgemal. Hoidke saagi alati mõlema käega.**

HOOLDUS JA HOIDMINE

 **Enne, kui asute saagi kontrollima, puhastama või parandama, veenduge, et seadme mootor oleks seiskunud ja maha jahtunud. Ühendage süüteküünla juhe lahti, et välistada mootori tahtmatu käivitamise võimalus.**

HOIUSTAMINE

-  Kui plaanite hoiustada sae pikemaks perioodiks kui üks kuu, tühjendage täielikult selle kütusesüsteem.
- Laske kütusepaagist kütus välja, seejärel käivitage mootor ja oodake kuni see kütuse lõppemise tõttu seiskub.
- Kasutage igal hooajal värsket kütust. Ärge kasutage kütusepaagi puhastamiseks mingeid puhastusvahendeid, sest see võib mootorit kahjustada.
- Jälgige eriti hoolikalt, et mootori korpuse ventilatsioonivad oleksid läbitavad.
- Plastosade puhastamiseks kasutage õrna puhastusvahendit ja käsna.
- Sae juures tohib läbi viia eranditult vaid käesolevas juhendis kirjeldatud konserveerimistoiminguid. Kõiki muid toiminguid tohib läbi viia vaid volitatud hooldustöökoda.
- Keelatud on teha sae ehituses mistahes muudatusi.
- Kui te saagi ei kasuta, hoidke seda puhtana, siledal aluspinnal, kuivas kohas ja kättesaamatuna lastele.

 **On eriti oluline, et hoiustamise ajal ei koguneks kütusesüsteemi olulistesse osadesse, nagu karburaator, kütusefilter kütusevoolik ja kütusepaak kummiosakestest pärinevat sadet. Alkoholilisandiga (etüül- või metüül-) siduda niiskust, mis hoiustamisel põhjustab kütusesegu koostisosade eraldumist ja hapete teket. Happeid sisaldav bensiin võib aga kahjustada mootorit.**

ÕHUFILTER

-  Ummistunud õhufilter põhjustab bensiinimootori võimsuse vähenemist ja kütusekulu suurenemist. Sae õhufiltrit tuleb puhastada iga 5 töötuni järel.
- Puhastage õhufiltri kate ja selle ümbrus (**4**), et katte eemaldamisel ei sattuks mustus mootori sisemusse.
- Keerake lahti õhufiltri kate nupp (**3**) ja eemaldage õhufiltri kate (**4**).
- Eemaldage õhufilter (**d**) (**joonis T**).

- Peske õhufilter seebivees puhtaks, loputage puhta veega ja kuivatage.
- Paigaldage õhufilter tagasi, jälgides, et sisselõiked õhufiltri servades sobituksid väljaastetega õhufiltri kattel (4).
- Õhufiltri katte (4) paigaldamisel veenduge, et süüteküünla voolik ja karburaatori reguleerimiskruvide silindria asuksid oma kohtadel.

 **Vältimaks tulekahju või mürgiste heitgaaside tekke ohtu ärge peske õhufiltrit bensiinis ega muudes kergestisüttivates lahustites.**

SILINDRI RIBIDE PUHASTAMINE

 Silindri ribidesse kogunev tolm võib põhjustada mootori ülekuumenemist. Õhufiltri hooldustoimingute ajal kontrollige ning puhastage regulaarselt ka silindri ribisid.

JUHTPLAAT JA KETT

-  Kontrollige iga 5 töötunni järel juhtplaadi ja keti seisundit.
- Seadistage süütelüliti (14) väljalülitatud asendisse.
 - Keerake lahti ja eemaldage juhtplaadi kinnitusmutrid (7).
 - Eemaldage korpus (10) ning võtke lahti juhtlatt (20) ja kett (21).
 - Puhastage juhtlatti (20) õliavaused ja õlisoon (e) (joonis U).
 - Õlitage juhtlatti esimene ketiratas (22) läbi avause (f) juhtlatti ülaosas (joonis W).
 - Kontrollige keti (21) seisundit.

SAEKETI TERITAMINE

 Pöörake erilist tähelepanu lõiketeradele. Lõiketerad peavad olema teravad ja puhtad. Nüri ketiga sae kasutamine põhjustab keti, juhtplaadi ja ketiratta enneaegset kulumist, äärmisel juhul võib aga viia keti katkemiseni. Seega on eriti oluline saekett õigeaegselt teritada.

Saeketi teritamine on keeruline toiming. Saeketi teritamine kodustes tingimustes nõuab spetsiaalseid seadmeid ja oskusi. Soovitame usaldada saeketi teritamine kvalifitseeritud isikutele.

KÜTUSEFILTER

-  Keerake lahti kütusepaagi kork (15).
- Eemaldage traadist hargi abil läbi kütusepaagi korgi kütusefilter (g) (joonis X).
 - Peske filter bensiiniga puhtaks või vahetage uue vastu.
 - Paigaldage kütusefilter kütusepaaki.
 - Keerake kütusepaagi kork (15) kinni.

 **Kui olete kütusefiltri eemaldanud, kasutage toitevooliku otsa kinnihoidmiseks klambrit. Kütusefiltri paigaldamisel jälgige, et toitevoolikusse ei sattuks mustust.**

ÕLIFILTER



-  Keerake lahti õlipaagi kork (18).
- Eemaldage traadist hargi abil läbi õlipaagi korgi õlifilter (h) (joonis Y).
 - Peske õlifilter bensiinis või vahetage uue vastu.
 - Eemaldage õlipaagist igasugune mustus.
 - Paigaldage õlifilter õlipaaki.
 - Keerake õlipaagi kork (18) kinni.

 **Õlifiltri paigaldamisel paaki veenduge, et see ulatuks esimese parempoolse nurgani.**

SÜÜTEKÜÜNAL

-  Seadme veatu töö tagamiseks kontrollige regulaarselt ka süüteküünla seisundit.
- Eemaldage õhufiltri kate (4).
 - Eemaldage süüteküünla küljest voolik (i).
 - Asetage võti (komplektis) küünlale ja keerake süüteküünal lahti (joonis Z).
 - Puhastage ja reguleerige süüteküünla vahe (0,65 mm) (vajadusel vahetage süüteküünal välja).

MUUD SOOVITUSED

-  Kontrollige regulaarselt, et sael ei esineks kütuselekkeid, kinnitused ei oleks lödvenenud ega esineks sae oluliste osade vigastusi. Eriti hoolikalt kontrollige käepidemete ühenduskohti ja juhtplaadi kinnitusi. Kui ilmnevad mistahes vigastused, laske saag enne järgmist kasutamist parandada.
-  Mistahes vead tuleb lasta parandada seadme tootja volitatud hooldusfirmas.

TEHNILISED PARAMEETRID

NOMINAALSED VÕIMSUSED

Bensiinimootoriga kettsaag	
Parameeter	Väärtus
Mootori maht	25,4 cm ³
Kasutatava juhtplaadi pikkus	250 mm
Mootori võimsus	0,9 kW (1,2 KM)
Mootori pöördekiirus saagimisrežiimil (maks)	10500 min ⁻¹
Pöördekiirus tühikäigul	3000 min ⁻¹
Keskmine kütusekulu	0,95 l/h
Kütus – bensiini ja kahetaktiliste mootorite õli segu	25: 1
Kütusepaagi maht	230 ml
Ketiõli paagi maht	160 ml
Käiviti-tüüpi karburaator	MC14A6-3
Süütesüsteem	CDI
Süüteküünal	L7T
Õlitussüsteem	Regulaatoriga automaatpump
Ketiratas (hambad x samm)	6T x 9,525mm
Juhtplaadi tüüp	Hammastega ketirattaga
Juhtplaadi mõõtmed	GRAPHITE 12" (300 mm)
Keti tüüp	Oregon 3/8 0,050
Keti samm	3/8" (9,525 mm)
Keti paksus	0,050" (1,27 mm)
Möödud (ilma juhtplaadita)	270x235x225 mm
Kaal (ilma juhtplaadi ja ketita)	3,2 kg
Tootmisaasta	2016

MÜRA JA VIBRATSIOONI PUUDUTAVAD ANDMED

Helirõhutase: $L_{pA} = 95 \text{ dB(A)}$ $K = 3 \text{ dB(A)}$

Müra võimsustase: $L_{wA} = 115 \text{ dB(A)}$ $K = 3 \text{ dB(A)}$

Möödetud vibratsioonitase $a_h = 0,5 \text{ m/s}^2$ $K = 1,5 \text{ m/s}^2$

KESKKONNAKAITSE



Ärge visake bensiinimootoriga seadmeid olmeprügi hulka, vaid viige need käitlemiseks vastavasse asutusse. Informatsiooni toote käitlemise kohta annab müüja või kohalik omavalitsus. Kasutatud tööriist ei ole keskkonna jaoks kunagi neutraalne. Ümbertöötlemata seade kujutab endast ohtu keskkonnale ja inimeste tervisele.

* Tootjal on õigus muudatusi sisse viia.

„Grupa Topex Spółka z ograniczoną odpowiedzialnością” Spółka komandytowa, asukohaga Varsasavi, ul. Pograniczna 2/4 (edaspidi: „Grupa Topex”) informeerib, et kõik käesoleva juhendiga (edaspidi: juhend), muuhulgas selle teksti, fotode, skeemide, jooniste, samuti selle ülesehitusega seotud autoriõigused kuuluvad eranditult Grupa Topex’ile ja on kaitstud 4. veebruari 1994 autoriõiguste ja muude sarnaste õiguste seadusega (vt. Seaduste ajakiri 2006 Nr 90 Lk 631 koos hilisemate muudatustega). Kogu juhendi või selle osade kopeerimine, töötlemine ja modifitseerimine kommertseesmärkidel ilma Grupa Topex’i kirjaliku loata on rangelt keelatud ning võib kaasa tuua tsiviilvastutuse ning karistuse.

БЕНЗИНОВ ВЕРИЖЕН ТРИОН 58G950

ВНИМАНИЕ: ПРЕДИ ПРИСТЪПВАНЕ КЪМ УПОТРЕБА НА БЕНЗИНОВИЯ ВЕРИЖЕН ТРИОН СЛЕДВА ВНИМАТЕЛНО ДА СЕ ПРОЧЕТЕ НАСТОЯЩАТА ИНСТРУКЦИЯ И ТЯ ДА СЕ ПАЗИ С ЦЕЛ ПО-НАТАТЪШНО ИЗПОЛЗВАНЕ.

ПОДРОБНИ ПРАВИЛА ЗА БЕЗОПАСНОСТ

БЕЗОПАСНА ЕКСПЛОАТАЦИЯ НА БЕНЗИНОВИТЕ ВЕРИЖНИ ТРИОНИ

Предупреждение!

- На лицата незапознати с текста на инструкцията не се разрешава да използват верижния трион.
- Бензиновият трион може да бъде употребяван само за рязане на дървесина.
- Потребителят поема целия риск в случай на употреба на триона за други цели осъзнавайки, че това може да бъде опасно.
- Производителят не носи отговорност за щети произлизащи от неправилната експлоатация на верижния трион.

РАБОТНО МЯСТО

- a) На работното място следва да се поддържа порядък и да се осигури добро осветление. *Безпорядъкът и лошото осветление могат да доведат до нещастни случаи особено при употребата на верижни триони.*
- b) Да не се допускат деца и странични наблюдатели до работното място. *Невниманието на оператора може да доведе до загубата на контрол върху уреда.*

ЛИЧНА БЕЗОПАСНОСТ

- a) Трябва да се използват защитни средства – работен комбинезон, предпазни очила, предпазни обувки, предпазна каска, предпазни наушници и кожени ръкавици. *Използването при определени условия на защитни средства намалява риска от телесни увреждания.*
- b) Не надценявайте своите възможности. Трябва през цялото време да стоите стабилно и да пазите равновесие. *Това улеснява контрола над триона при непредвидени ситуации.*
- c) Не се разрешава носенето на свободно висящи дрехи или бижута. *Косата, дрехите и ръкавиците трябва да са далече от движещите се части. Свободно висящите дрехи, бижутата и косата могат да се заплетат в подвижните части.*

ТРАНСПОРТ И СЪХРАНЯВАНЕ

- a) Пренасяйки триона трябва да изключим двигателя, да сложим кожуха на режещата верига и да включим спирачката на веригата. *Пренасянето на включен и незащитен трион може да доведе до телесни увреждания.*
- b) Пренасянето на триона е възможно единствено държейки го за предната ръкохватка. *Държенето на триона за други места не е сигурно и може да причини наранявания.*
- c) Триона трябва да се контролира. Проверявайте закрепването на подвижните елементи, дали няма повредени части и всички други фактори, които биха могли да повлияят на работта на триона. *В случай, че бъдат констатирани повреди, необходимо е те да бъдат отстранени преди употребата на триона. Неправилният начин на поддръжка на уреда може да бъде причина за много нещастни случаи.*
- d) Режещата верига трябва да бъде наострена и чиста. *Редовното острене на веригата намалява риска от заклещване и улеснява експлоатацията.*

ЕКСПЛОАТАЦИЯ И ПОДДРЪЖКА

- a) Трябва периодически да се проверява правилното функциониране на спирачката на триона. *Неизправната спирачка може да доведе до неизключване на режещата верига при опасни ситуации.*

- b) **Всеки път след приключване на работата трябва старателно да се почисти съоръжението, допълнително да се почистят използваните средства за лична защита и да се проведе поддръжка на невралгичните подвъзли.**

РАБОТА

- Преди освобождаването на спирачката на веригата трябва да изключим двигателя на триона.
- Бъдете особено внимателни в края на рязането, понеже при липса на съпротивление, каквото е обработваният материал, трионът по инерция пада и може да причини наранявания.
- При продължителна работа операторът може да почувства изтръпване на пръстите или ръцете. При това положение трябва да се пркъсне работата, тъй като с изтръпнали ръце не можем да направляваме добре триона.
- Зареждайте резервоара на триона с гориво само при изключен и изстинал двигател, тъй като съществува риск от разливане и подпалване на горивото от горещите части на триона.
- В случай на изтичане на гориво или констатиране на нехерметичност не бива да включваме триона, тъй като съществува опасност от пожар.
- По време на работа трионът много се нагрива и трябва да бъдете особено внимателни и да не докосвате с голи ръце горещите части на триона.
- Тринът може да бъде обслужван само от едно лице. Всички останали лица трябва да се намират далече от зоната на действие на верижния трион. Това се касае особено за деца и животни.
- При включването на триона режещата верига не може да се опира на материала предназначен за обработка и да се докосва до каквото и да било.
- По време на работа дръжте триона здраво с двете ръце за двете ръкохватки. Заемете устойчива позиция.
- Трионът не може да бъде използван от деца и юноши. Трионът може да бъде поверен изключително на възрастни, които знаят как да го използват. Верижният трион следва да бъде предаден заедно с настоящата инструкция за обслужване
- При появяването на признаци на преумора следва веднага да прекъснете работата.
- Преди да започнете работа трябва да настроите лоста на спирачката на веригата (да го изтеглим към себе си). Той е едновременно предпазен кожух на ръката.
- Верижният трион отдръпвате от обработвания материал само при работеща режеща верига.
- При рязане на бичен материал иили на тънки клони използвайте подпора (магаре). Не режете няколко дъски едновременно (сложени една върху друга), материал държан от друго лице или подпиран с крак.
- Дългите обработвани елементи закрепявайте здраво.
- При наклонен терен стойте обърнати с лице към наклона по време на рязането.
- При рязане през цялата ширина винаги използвайте опорния шип като подпора. Държейки триона за задната ръкохватка го направлявате с помощта на предната ръкохватка.
- Ако е невъзможно да извършите рязането с един замах, отдръпвате триона малко назад, премествате шипа и продължавате рязането леко повдигайки задната ръкохватка.
- При хоризонталното рязане трябва да се разположите под ъгъл възможно най-близък до 90° спрямо линията за рязане. Такава операция изисква повишено внимание.
- При заклещването на веригата по време на рязането с горната част на веригата може да настъпи отскачане в посока към оператора. Поради това следва да режете използвайки долната част на веригата, защото тогава при заклещването на веригата отскачането няма да настъпи в посока към тялото на оператора.
- Следва да бъдете особено внимателни при рязането на разцепваща се дървесина. Отрязаните парчета дървесина могат да бъдат изхвърляни във всяка посока (**риск от телесни увреждания !**).
- Рязането на клоните на дърветата трябва да бъде извършвано от обучени лица. **Неконтролираното падане на отрязания клон на дървото носи риск а от телесни увреждания!**
- Не се разрешава рязането с предната част на шината (**риск от отскачане**).
- Обърнете особено внимание на клоните, които са обтегнати. Не бива да се режат отдолу свободно висящи клони.
- Винаги стойте отстрани спрямо предвижданата линия на посоката на падане на дървото, което режете.
- Когато поваляте дървото, съществува риск от счупване и падане на клони или дървета намиращи се наблизо. Следва да бъдете особено внимателни, тъй като съществува риск от телесни повреди.

- На наклонени терени операторът стои винаги по-високо от обработвания материал и никога по-ниско.
- Пазете се от дървета търкалящи се във ваша посока. **Отскачайте настрани!**
- Работещият трион може да се обърне, когато предната част на направляващата шина докосва обработвания материал. В такъв случай трионът може изведнъж да се премести в посока към оператора (**риск от телесни увреждания !**).
- Рязането на дървета трябва да бъде предшествано от подготовка на работното място, състоящо се в отстраняването на долните, пречещи клони и почистването на повърхността около ствола на дървото.
- Не се разрешава работата при силен вятър който може да повлияе на промяна на посоката на падането на дървото или да доведе до неговото неконтролирано поваляване.
- Не бива да се работи при условията на ограничена видимост по време на мъгла, дъжд или снеговалеж.
- Не се разрешава използването на триона на височина над рамената или когато стоите на дърво, стълба, скеле, пън итп.
- Близо до работното място трябва да има добре снабдена аптечка за първа помощ.

С цел да се избегне отскачането на триона, следва да се спазват следните указания:

- Никога не започвайте и не извършвайте рязането с лредната част на направляващата шина на веригата!
- Винаги започвайте рязането с вече включен трион!
- Проверявате дали режещата верига е добре наострена.
- Никога не бива да режете повече от един клон едновременно. По време на рязането обърнете внимание на съседните клони. При рязането на дървото по цялата ширина трябва да обърнете внимание на стволовете на околните дървета.

ВНИМАНИЕ! Въпреки употребата на безопасна по принцип конструкция, използването на осигурителни и допълнителни защитни средства, винаги съществува минимален риск от наранявания по време на работа.

ОБЯСНЕНИЕ НА ИЗПОЛЗВАНИТЕ ПИКТОГРАМИ.

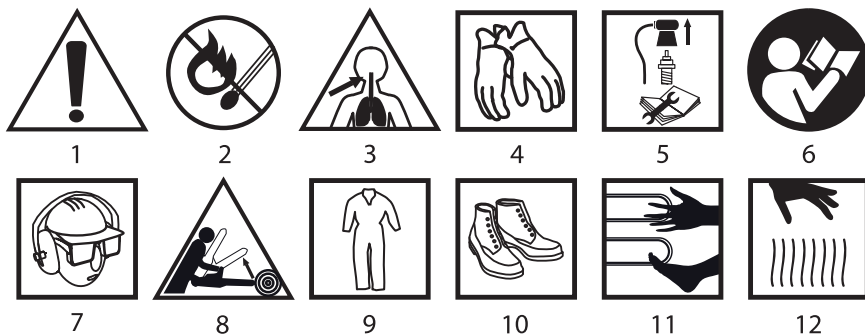

1. Бъдете особено внимателни
2. Опасност от пожар
3. Опасност от отравяне с газове
4. Използвайте предпазни ръкавици
5. Изключете двигателя и снемете проводника от запалната свещ, преди да пристъпите към операции по експлоатацията или ремонта
6. Прочетете инструкцията за обслужване и спазвайте предупрежденията и условията за безопасност съдържащи се в нея
7. Използвайте защитни средства за главата, зрението и слуха
8. Опасности вследствие на отскачане
9. Използвайте предпазно облекло
10. Използвайте предпазни обувки
11. Дръжте крайниците си далече от режещите елементи

КОНСТРУКЦИЯ И ПРИЛОЖЕНИЕ

Бензиновият верижен трион е ръчен уред. Захранван е посредством двутактов двигател с вътрешно горене охлаждан с въздух. Този тип уреди е предназначен за работа в домашната градина. Трионът може да бъде използван за рязане на дървета, подрязване на клони, подготовка на дърва за гориво, за камината и за други операции свързани с рязане на дървесина.



Не се разрешава използването на уреда за дейности различни от неговото предназначение.

ОПИСАНИЕ НА ГРАФИЧНИТЕ СТРАНИЦИ

Представеното по-долу номериране се отнася за елементите на устройството, представени на графичните страници на настоящата инструкция.

1. Блокировка на лоста на дросела
2. Предавателна щанга на засмукването
3. Върток на капака на въздушния филтър
4. Капак на въздушния филтър
5. Предна ръкохватка
6. Лост на спирачката
7. Крепежни гайки на шината
8. Винт за регулиране на затягането на веригата
9. Винт за регулиране на маслото
10. Корпус
11. Лост на дросела
12. Главна ръкохватка
13. Ръкохватка на стартера
14. Включвател на запалването
15. Запушалка на резервоара за гориво
16. Винтове за регулировка на карбуратора L и H
17. Винт за регулировка на бавните обороти T
18. Запушалка на резервоара за маслото
19. Опорен шип
20. Направляваща шина
21. Верига
22. Верижно колело на шината
23. Раменен ремък
24. Карабинка на раменния ремък
25. Дръжка на раменния ремък
26. Мембранна помпа
27. Фиксираща гайка

* Може да има разлики между чертежа и изделието

ОПИСАНИЕ НА ИЗПОЛЗВАНИТЕ ГРАФИЧНИ СИМВОЛИ



ВНИМАНИЕ



ПРЕДУПРЕЖДЕНИЕ



МОНТАЖ / НАСТРОЙКИ



ИНФОРМАЦИЯ

ЕКИПИРОВКА И АКСЕСОАРИ

- | | |
|---------------------------------|---------|
| 1. Кожух на направляващата шина | – 1 бр. |
| 2. Направляваща шина | – 1 бр. |
| 3. Верига | – 1 бр. |
| 4. Ключ за свещите | – 1 бр. |

- | | |
|--|---------|
| 5. Отвертка за регулиране на карбуратора | - 1 бр. |
| 6. Раменен ремък | - 1 бр. |
| 7. Пила | - 1 бр. |
| 8. Маслен резервоар | - 1 бр. |
| 9. Шестоъгълен ключ | - 2 бр. |

ПОДГОТОВКА ЗА РАБОТА

ПРЕНАСЯНЕ НА ВЕРИЖНИЯ ТРИОН

-  **Преди пристъпване към пренасянето на верижния трион винаги трябва да нахлузите кожуха на веригата върху шината и веригата. Верижния трион пренасяте държейки го за предната ръкохватка. Не бива да пренасяте триона държейки го за главната ръкохватка. В случай, че е необходимо да се извършат няколко поредни операции по рязането, то между тези операции трионът следва да бъде изключван посредством включвателя на запалването.**

МОНТАЖ НА НАПРАВЛЯВАЩАТА ШИНА И НА ВЕРИГАТА НА ТРИОНА

-  **За регулиране на натягането на веригата служат болтът и регулиращият винт. Особено важно е при монтажа на шината болтът разположен върху регулиращия винт да влезе в отвора в шината. Чрез завъртане на регулиращия винт можете да премествате болта напред и назад. Тези елементи трябва да бъдат правилно разположени преди монтажа на направляващата шина на триона.**

-  Шината на веригата и самата верига на триона се доставят отделно.
- Лостът на спирачката (6) трябва да се намира в горно (вертикално) положение (**черт. А**).
 - Отвинтвате крепежните гайки на шината (7) (27) и свалете корпуса (10).
 - Слагате веригата (21) върху верижното задвижващо колело разположено зад съединителя.
 - Слагате шината (20) (пъхайки я зад съединителя) върху направляващите винтове (с) и я премествате в посока на верижното задвижващо колело (**черт. В**).
 - Слагате веригата (21) отдолу върху верижното колело на шината (22).
 - Премествате шината (20) отдалечавайки я от верижното задвижващо колело така, че направляващите елементи на веригата да се намират в улея на направляващата шина.
 - Проверявате дали болтът (а) върху регулиращия винт за натягане на веригата (8) се намира по средата на долния отвор (b) на шината (20), (ако е необходимо, регулирате) (**черт. В**).
 - Слагате корпуса (10) на неговото място и затягате внимателно посредством крепежните гайки на направляващата шина (7) (27).
 - Затягате съответно веригата на триона чрез регулиращия винт за натягане на веригата (8). Веригата е натегната правилно тогава когато може да бъде вдигната с 3 – 4 mm по средата на шината намираща се в хоризонтално положение .
 - Затягате здраво крепежните гайки на шината (7) (27) придържайки същевременно предната част на направляващата шина.

-  **Преди монтирането на направляващата шина и веригата следва да проверите правилното разположение на режещите остриета на веригата (правилното разположение на веригата върху шината е показано на предната част на шината). Носете предпазни ръкавици при проверката и монтирането на веригата с цел да се избягнат наранявания от остриите ръбове.**

-  **На новата верига на триона е необходимо около 5 мин. време за загряване. През този етап е много важно смазването на веригата. След загряването проверявате натягането на веригата и ако е нужно го коригирате.**

Доста често трябва да проверявате и регулирате нейното натягане, тъй като хлабавата верига лесно може да падне от шината, по-бързо се изхабява или води до бързо изхабяване на направляващата шина.

ЗАРЕЖДАНЕ НА РЕЗЕРВОАРА НА ТРИОНА С МАСЛО

-  Резервоарът за масло на новия трион е празен. Затова преди първата употреба е необходимо да напълните резервоара с масло.
- Отвинтваме запушалката на резервоара (18).

- Наливаме максимално 160 ml масло (внимавайте да не попаднат в резервоара никакви отпадъци).
- Завинтваме запушалката на резервоара (18).



Не бива да се използва употребявано или регенерирано масло, тъй като това може да доведе до повреда на маслената помпа. Използвайте масло SAE 10W/30 през цялата година или през лятото SAE 30W/40, а през зимата SAE 20W/30.

ЗАРЕЖДАНЕ НА РЕЗЕРВОАРА С ГОРИВО



При зареждането на гориво спазвайте следните правила:

- Двигателят не може да бъде включен.
- Не бива да се допуска разливането на гориво.



Смесвате бензин (безоловен с октаново число 95) с висококачествено масло за двутактови двигатели според следните таблици.

Табела за сместа 25 : 1

Бензин [l]	1	2	3	4	5
Масло за 2-тактови двигатели [ml]	40	80	120	160	200



- Наливате в бидона съответното количество масло, а след това добавяте точно отмереното количество бензин.
- Затягате запушалката и много старателно размесвате.



- Отвинтвате запушалката на резервоара за горивото (15).
- Наливате предварително приготвената горивна смес (макс. 230 ml).
- Завинтвате запушалката на резервоара за горивото (15).



Повечето проблеми с двигателите за вътрешно горене са свързани посредствено и непосредствено с използваното гориво. Особено трябва да внимавате да не би да употребите масло предназначено за 4-тактови двигатели.

МОНТАЖ И РЕГУЛИРАНЕ НА РАМЕНИЯ РЕМЪК



При монтажа и регулирането на раменния ремък и неговата дръжка следва да изключите двигателя.



Правилното настройване на раменния ремък значително улеснява работата.



- Прекарвате раменния ремък (23) през главата и рамото (черт. Q).
- Разполагате карабинката на раменния ремък (24) (черт. V) в дръжката на раменния ремък (25).
- Регулирайте скобата на раменния ремък (23) (черт. Q) дължината на раменния ремък, така че да си осигурите най-удобно положение за работа.

РАБОТА / НАСТРОЙКИ

ВКЛЮЧВАНЕ НА ДВИГАТЕЛЯ



По време на работа трябва да държите верижния трион с двете ръце.

- Проверете дали резервоарите са заредени с бензин и масло.
- Проверете дали лоста на спиралката (6) се намира във включено положение (преместен е напред).
- При студен двигател изтегляте предавателната щанга на засмукването (2).
- Преместете включвателя на запалването (14) в положение включено (черт. C).
- Разполагате триона на стабилна основа (на земята).
- Държейки здраво триона опрян на земята издърпвате ръчката на стартера (13) най-напред леко, докато чуете зацепването на съединителя, а след това я дърпате силно (черт. D).
- След включването натискате блокировката на дросела (1) и леко лоста на дросела (11) (щангата на засмукването автоматически ще бъде изместена в изключено положение).
- Оставете двигателя да загрее като леко натискате лоста на дросела (11).
- Преместете лоста на спиралката (6) в положение изключено (преместен е назад).
- Извършвате рязането.

В случай, че двигателят не се включи след първия опит, изтегляте щангата на засмукването (2) до половината и отново издърпвате ръчката на стартера.

Ако няколкократно опит не даде резултат, следва да напомнимте гориво с помощта на мембранната помпа (26) и да опитате отново.

 **Не бива да се включва двигателя, когато държите триона с ръка. По време на включването трионът трябва да бъде опрян на земята и да бъде здраво държан. Трябва да проверите дали веригата може да се върти свободно без да докосва други предмети. Не бива да се режат каквито и да било материали, когато щангата на засмукването е изтеглена.**

ИЗКЛЮЧВАНЕ НА ДВИГАТЕЛЯ

-  • Освобождавате лоста на дросела (11), за да може двигателят да поработи няколко минути на празен ход.
- Премествате включвателя на запалването (14) в положение (STOP).

ПРОВЕРКА НА СМАЗВАНЕТО НА ВЕРИГА

 Преди пристъпване към работа проверявате смазването на веригата на триона и нивото на маслото в резервоара. Включвате триона държейки го над земята. Ако се виждат увеличаващи се следи от масло, това означава, че смазването на веригата функционира правилно (**черт. Е**). Ако няма никакви следи или ако те са минимални, следва да се извърши регулиране посредством винта за регулиране на количеството на маслото (9). В случай че регулирането не даде никакви резултати, следва да се почисти входния отвор на маслото, горния отвор за натягане на веригата и масления канал, след което се свързвате със сервиза.

 **Регулирането се извършва при изключен трион и при спазването на необходимите предпазни мерки, като в никакъв случай не се позволява шината да докосне земята. Безопасно е да се запази дистанция минимум 20 см от земята.**

 С помощта на винта за регулиране на количеството на маслото (9) настройваме количеството на маслото според необходимите работни условия.

- Положение „MIN“ – постъпването на маслото намалява.
- Положение „MAX“ – постъпването на маслото се увеличава (**черт. F**).

При рязането на суха и твърда дървесина и при използването на цялата работна дължина на шината трябва да се постави регулировъчният винт (9) в положение „MAX“.

При рязането на мека и влажна дървесина или при частичното използване на работната дължина на шината може да се намали количеството на употребяваното масло чрез завъртане на регулировъчният винт (9) в посока на положение „MIN“.

В зависимост от температурата на околната среда и настроеното количество употребявано масло може да се работи с триона от 15 до 40 минути при еднократно зареждане на масления резервоар (обемът на резервоара е 160 ml).

 **Масленият резервоар трябва да бъде почти празен по същото време, когато се изпразни резервоарът за гориво. При наливането на гориво не бива да забравяте да заредите също и резервоара за масло.**

СМАЗОЧНИ СРЕДСТВА ИЗПОЛЗВАНИ ЗА СМАЗВАНЕ НА ВЕРИГАТА

 Трайността на веригата и на направляващата шина на триона до голяма степен зависи от качеството на употребеното смазочно средство. Трябва да се използват изключително смазочни средства предназначени за верижни триони.

 **Никога не бива да се използват употребявано или регенерирано масло за смазване на веригата на триона.**



НАПРАВЛЯВАЩА ШИНА НА ВЕРИГАТА

 Направляващата шина на веригата (20) е изложена на особено интензивно изхабяване на предната и долната част. С цел да се избегне едностранно изхабяване вследствие на търкането, препоръчва се при всяко острене на веригата да се обръща шината. Същевременно следва да се почисти улея в шината и отворите за маслото. Улеят на шината има правоъгълна форма. Проверявайте улея относно степента на изхабяване. Долепете линия към направляващата планка и външната повърхност на зъба на веригата. Ако забележите пролука между тях, това означава, че улеят е наред. В противен случай шината вероятно е изхабена и следва да бъде сменена.

ВЕРИЖНО КОЛЕЛО

-  Верижното задвижващо колело е елемент, който е особено изложен на изхабяване. В случай, че бъдат забелязани видими признаци на изхабяване на зъбите на верижното колело, те следва да бъдат сменени. Изхабеното верижно колело допълнително съкращава трайността на веригата на триона. Верижното колело трябва да бъде сменено в оторизирана сервизна работилница.



РЕГУЛИРАНЕ НА КАРБУРАТОРА

-  Карбураторът на триона е регулиран фабрично, но може да е необходимо допълнително регулиране при промяната на работните условия. Преди да пристъпите към регулирането на карбуратора, трябва да проверите дали са монтирани въздушният филтър и горивният филтър и дали е заредено съответното количество горивна смес.
-  Регулирането на карбуратора се извършва при монтирана шина и верига.
- Завинтвате двата регулиращи винта (L и H) (**16**) до края (без да затягате много здраво) (**черт. G**).
 - Първо отвинтвате двата регулиращи винта (**16**) по начина посочен по- долу:
 - Винт L: $1\frac{1}{2} \pm \frac{1}{4}$ оборота
 - Винт H: $1\frac{1}{4} \pm \frac{1}{4}$ оборота
 - Включвате двигателя и го оставяте да загрее при натиснат до половината лост на дросела (**11**).
 - След загряването на двигателя освобождавате лоста на дросела (**11**) и оставяте двигателя да поработи на бавни обороти.
 - Завъртайки постепенно винта (L) надясно, до момента, в който бавните обороти бъдат максимални, а след това го връщате наляво с 1/4 оборот.
 - Завъртвате винта за регулирането на бавните обороти (T) (**17**) наляво, дотогава когато веригата престане да се движи. Ако бавните обороти се окажат твърде ниски, обърнете винта надясно (**черт. G**).
-  **Избягвайте докосването на заглушителя. Горецият заглушител може да бъде причина за сериозни опарвания.**

СПИРАЧКА НА ВЕРИГАТА

-  Описаният трион е снабден с автоматична спирачка, която спира движението на веригата в случай, че се стигне до отскачане по време на рязането с триона. Спирачката действа автоматически с помощта на инерционен механизъм. Спирачката на веригата може да бъде задействана ръчно чрез преместване на лоста (**6**) в посока на направляващата шина (**20**). Задействането на спирачката прекъсва движението на веригата в продължение на 0,12 s.

КОНТРОЛ НА СПИРАЧНАТА ФУНКЦИЯ

-  Преди всяка една употреба на триона трябва да контролирате действието на спирачката
- Слагате работещия трион на земята и включвате двигателя на най-високи обороти при пълно отваряне на дросела за 1 – 2 секунди.
 - Включвате спирачката бутайки лоста (**6**) напред. Веригата би трябвало веднага да спре.
 - Ако веригата спира бавно или изобщо не спира, то трябва да се смени лентата на спирачката и барабана на съединителя преди повторната употреба на триона.
 - За да се освободи спирачката трябва да се премести лоста (**6**) в посока на главната ръкохватка (**12**) докато чуете характерното щракване на блокировката.
-  **Проверката на действието на спирачката на веригата, както и това, дали веригата е наострена преди всяка една употреба на триона е много важна и позволява да се ограничи евентуалното отскачане до безопасно ниво.**

КОНТРОЛ НА АКТИВИРАНЕТО НА СПИРАЧКАТА

-  По време на контрола двигателят на триона трябва да бъде изключен.
- Повдигате триона държейки го за предната ръкохватка (**5**) и за главната ръкохватка (**12**) на около 35 см над дървения елемент.
 - Пущате предната ръкохватка (**5**) и оставяте шината да се наклони напред под собствената си тежест и да докосне дървения елемент (**rys. H**).
 - При докосването на дървения елемент би трябвало да се включи спирачката на триона (лостът на спирачката (**6**) ще бъде автоматически преместен напред в положение включено).

 **Преди пристъпване към работа трябва да се провери дали спирачката на триона е исправна. В случай, че спирачката е неизправна, трябва преди пристъпване към работа да се регулира или ремонтира в оторизиран сервис.**

 **Ако двигателят работи с висока скорост на оборотите при включена спирачка на веригата, това ще доведе до прегряване на съединителя на триона. След като задейства спирачката на веригата по времето, когато двигателят работи, трябва незабавно да освободите лоста на дросела и да превключите двигателя на бавни обороти.**

НАТЯГАНЕ НА ВЕРИГАТА НА ТРИОНА

 По време на работата с триона режещата верига се удължава вследствие на нагряването. Разтегнатата верига се разхлабва и може да се изхлузи от направляващата шина.

- Разхлабват крепежните гайки на шината (7).
- Проверяват дали веригата (21) се намира в улея на шината (20).
- С помощта на отвертка завинтват надясно винта за натягане на веригата (8) докато веригата не бъде достатъчно натегната (внимателно поддържайки направляващата шина в хоризонтално положение).
- Отново проверяват натягането на веригата (веригата би трябвало да може да бъде повдигната вътре в шината на височина около 3 – 4 мм (черт. I)).
- Здраво затягат крепежните гайки на шината (7).

 **Не бива да се натяга веригата прекалено силно. Регулирането извършено при силно нагрятата верига може да доведе до прекомерното ѝ натягане след изстиването.**

РАБОТА С ВЕРИЖНИЯ ТРИОН

-  • Преди да пристъпите към планираната работа трябва да се запознаете с точката съдържаща правилата за безопасна работа с верижния трион. Препоръчва се първо да се поупражняват режейки ненужни парчета дървесина. Това ще ви помогне да се запознаете по-подробно с възможностите на триона.
- Винаги следва да се спазват правилата за безопасност.
 - Верижният трион може да бъде използван само за рязане на дървесина. Не се разрешава да се режат с него други материали.
 - Интензивността на вибрациите и ефектът на отскачането са различни при рязането на различни видове дървета.
 - Не се разрешава използването на верижния трион като лост служещ за повдигане, преместване или разделяне на обекти. В случай на заклещване на веригата, трябва да се изключи двигателя и да се вбие в дървесината пластмасов или дървен клин, за да се освободи триона (черт. J). Отново включват уреда и още веднъж внимателно пристъпват към рязането.
 - Трионът не е преназначен за стационарно ползване.
 - Забранено е включването към него на други уреди, които не са упоменати от производителя на триона.
 - При рязането не е нужно да се натиска триона много силно. Трябва да се окаже само малък натиск, когато трионът работи при изцяло отворен дросел.

 **Ако по време на рязането трионът се заклещи в прореза, в никакъв случай не бива да го издърпвате насила. Това може да доведе до загуба на контрол върху триона и до нараняване на оператора и / или до повреждане на триона.**

-  Преди започване на работата спирачката на веригата трябва да бъде изключена.
- Натиснете бутона за блокировката на лоста на дросела (1) и лоста на дросела (11) (преди да започнете рязането почакайте, докато двигателят достигне пълна скорост).
 - По време на работа поддържайте пълна скорост.
 - Оставете веригата да реже дървесината. Натискайте триона леко надолу (черт. K).
 - За да не загубите контрол, към края на операцията трябва да престанете да натискате триона.
 - След приключване на рязането освободете лоста на дросела (11) позволявайки на двигателя да работи на празен ход.
 - Преди да оставите триона, изключете двигателя.

 **Поддържането на високи обороти на триона без рязане на дървесина води до излишна загуба и изхабяване на частите .**

ЗАЩИТА ОТ ОТСКАЧАНЕ

 Под отскачане се разбира движение на направляващата шина на веригата на триона нагоре и / или назад, което може да се случи, когато веригата на триона със своята предна част се опре в някакъв предмет.

- Трябва да се убедите дали обработваният материал е здраво закрепен.
- За закрепването на материала използвайте клеми.
- При включването и по време на работа триона трябва да държите здраво с двете ръце.
- При отскачането трионът е извън контрол, веригата се разхлабва (**rys. L**).
- Неправилно наострената верига повишава риска от отскачане .
- Никога не бива да извършвате рязане на височина по-нагоре от рамената.

 **Трябва да се избягва рязането с помощта на предната част на шината, понеже това може да предизвика внезапно отскачане на триона назад и нагоре. При работа с верижния трион винаги трябва да се използва пълна екипировка, както и съответното работно облекло.**

 **Демонтажът на защитните приспособления, неправилното обслужване, поддръжка или неправилно извършената смяна на направляващата шина или на веригата, могат да доведат до повишаване на риска от телесни увреждания при евентуално отскачане. Не се разрешава извършването на каквито и да било реконструкции на триона. В случай на използване на самоволно реконструиран трион потребителят губи всякакви права произлизащи от гаранцията. Загубата на гаранция може да бъде резултат също така и на използването на триона в разрез с информацията съдържаща се в настоящата инструкция.**

РЯЗАНЕ НА ПАРЧЕТА ДЪРВЕСИНА

 При рязането на парчета дървесина трябва да спазвате указанията за безопасност на труда и да постъпвате по следния начин :

- Проверете дали парчето материал не може да се премести.
- Късите парчета материал преди започване на рязането трябва да закрепим с помощта на клеми.
- Може да режете само дървесина или дървесиноподобни материали.
- Преди рязането проверете дали трионът няма да се натъкне на камъни или гвоздеи, тъй като това би могло да доведе до отплесване на триона и повреждане на веригата.
- Избягвайте ситуации, при които работещият трион би могъл да се докосне до телена ограда или до земята.
- При рязане на клони, доколкото е възможно подпирайте триона и се старайте да не режете с предната част на направляващата шина на веригата на триона.
- Обърнете внимание на препятствия от рода на стърчащи пънове, корени, вдлъбнатини и дупки в земята, тъй като те могат да бъдат причина за нещастен случай.

РЯЗАНЕ НА ДЪРВЕТА

 Определете посоката на падане на дървото, имайки предвид духащия вятър, наклона на дървото, разположението на тежките клони, степента на трудност на извършваната работа след поваляването и други подобни обстоятелства.

- При почистването на мястото около дървото трябва да оставите достатъчно място, за да можете да се отдръпнете по време на падането на на дървото и да обърнете внимание на стабилността на терена
- Трябва предварително да предвидите и почистите два пътя за отдръпване под ъгъл около 45° от линията противоположна на предвижданата посока на падането на дървото. На тези пътища не бива да има никакви препятствия (**черт. M**).
- Извършете първоначален прорез на една трета от диаметъра на дървото откъм страната на падането му (**черт. N**).
- Извършете прорез от противоположната страна на първия прорез малко по-високо от долния край на първия прорез
- В съответния момент пххате клинове, за да не се заклеци веригата на триона.
- Дървото се поваля чрез подпиране с клин, а не чрез рязането му през цялата широчина.

 При рязане на дървета трябва да се спазват всички правила за безопасност и да се постъпва по следния начин.

- Ако се стигне до заклещване на веригата на триона, трябва да се изключи триона и да се освободи веригата с помощта на клина. Клиновете трябва да са изработени от дърво или пластмаса. В никакъв случай не се разрешава използването на стоманени или чугунени клинове.
- Падащото дърво може да повлече със себе си други дървета.
- Опасната зона се равнява на 2,5 дължини на поваленото дърво (черт. М).
- Ако операторът е начинаещо или неопитно лице, то препоръчва се да не се опитва да учи сам, а да премине курс на обучение .



 Не бива да се режат дървета в следните случаи:

- Ако не могат да се определят условията в опасната зона поради мъгла, дъжд, снеговалежи или здрач.
- Ако не може със сигурност да се определи посоката на падането на дървото поради силен вятър.

РЯЗАНЕ НА ПЪНОВЕ

- 
- Притискате опорния шип (19) към материала и извършвате рязането (черт. О).
 - В случай, че не сте успели да приключите рязането въпреки изчерпването на възможностите за преместване на триона, то трябва:
 - Да издърпате направляващата шина назад на известно разстояние от обработвания материал (при работеща режеща верига) и да преместите леко главната ръкохватка (12), като подпирате опорния шип (19) отдолу и довършите рязането повдигайки главната ръкохватка (12) леко нагоре .

РЯЗАНЕ НА ПОВАЛЕНО ДЪРВО

- 
- Винаги трябва да стоите стабилно върху земята. Не стойте върху повалени дървета.
 - Внимавайте поваленото дърво да не се обърне.
 - Спазвайте указанията в инструкцията касаещи безопасността на труда, за да избегнете отскачането на триона.
 - Винаги трябва да завършвате рязането от страната противоположна на посоката на напрежението в дървесината с цел да не допуснем до заклещването на веригата на триона в прореза .
- 
- Преди започване на работа проверете посоката на напрежението в дървото, което ще режете за да избегнете заклещването на веригата на триона.
 - Първото рязане трябва да извършите от страната намираща се под напрежение с цел неговото елиминиране.
 - При рязане на повалено дърво, първо трябва да извършите рязане на дълбочина 1/3 от диаметъра му, след това обръщате дървото и довършвате рязането от противоположната страна.
 - При рязането на повалено дърво не бива да позволявате веригата да влезе в земята под него. Неспазването на това може да доведе до моментално повреждане на веригата .
 - При рязането на повалени дървета намиращи се на наклонена повърхност операторът винаги трябва да стои по-високо от дървото .

РЯЗАНЕ НА ДЪРВО С ИЗПОЛЗВАНЕТО НА ПОДПОРА

При рязане на дървета опряни върху стабилни подпори в зависимост от мястото на рязането винаги трябва да се извърши прорез на дълбочина една трета от диаметъра откъм страната, където е напрежението, а след това завършвате рязането откъм противоположната страна (черт. P i R).

РЯЗАНЕ / ПОДРЯЗВАНЕ НА КЛОНИ НА ДЪРВЕТА И ХРАСТИ

- 
- Подрязването на клоните на повалените дървета започват отдолу и продължават в посока на неговата корона. Малките клончета трябва да се отрязват с един замах .
 - Първо се проверява на коя страна е огънат клонът. След това извършвате първоначалното рязане откъм страната на огъването и го завършвате от противоположната страна. Внимавайте отрязаният клон да не отскочи назад .
 - При отрязването на клони на дървета винаги трябва да се реже отгоре надолу позволявайки на отрязания клон свободно да падне на земята. Понякога обаче може да се наложи отрязването на клона отдолу (черт. S).

- Трябва да бъдете особено внимателни при рязането на клон, който е натегнат. Такъв клон може след отрязването му да отскочи и да удари оператора.



Не бива да режете клоните катерейки се на дървото. Не бива да стоите на стълби, платформи, дърва или в други подобни позиции, които биха могли да доведат до загуба на равновесие и на контрол върху триона. Не бива да извършвате рязане на височина над вашите рамена. Триона трябва да се държи винаги с двете раце.

ОБСЛУЖВАНЕ И ПОДДРЪЖКА



Преди пристъпване към почистването, проверката или ремонта на триона, трябва да сте сигурни, че двигателят е изключен и е изстинал. Сваляте кабела от запалната свещ за да избегнете случайното включване на двигателя.

СЪХРАНЯВАНЕ



- Преди да бъде оставен на съхранение за период по-дълъг от един месец, от триона трябва изцяло да се изпразни неговото гориво.
- Изпразват горивото от резервоара, включват двигателя и го оставяте да работи, докато горивото се изчерпи.
- Всеки сезон използвайте ново гориво. Никога не бива да се използват каквито и да било почистващи средства за резервоара на горивото, понеже това може да доведе до повреда на двигателя.
- Следва да обърнете особено внимание на това, вентилационните отвори в корпуса на двигателя да са проходими.
- За почистване на пластмасовите елементи трябва да се използва слаб детергент и гъба.
- Разрешава се провеждането само на тези операции по поддръжката, които са описани в настоящата инструкция. Всички останали операции могат да бъдат извършвани само в оторизиран сервиз.
- Не се разрешава извършването на каквито и да било промени в конструкцията на триона.
- Когато трионът не е използван, той трябва да бъде съхраняван след почистването му върху плоска повърхност, на сухо място, недостъпно за деца.



Много е важно да не се допусне по време на съхранението събирането на утайка от гумени частици в основните елементи на горивната система – карбуратора, горивния филтър, тръбата, по която постъпва горивото или резервоара. Горива със съдържание на етилов или метилов алкохол могат да поглъщат влагата, което по време на съхраняването води до отделяне на горивната смес и образуването на киселини. Такъв бензин може да доведе до повреда на двигателя.

ВЪЗДУШЕН ФИЛТЪР



Замърсеният въздушен филтър предизвиква намаляване на ефективността на двигателя с вътрешно горене и увеличаване на разхода на гориво. Въздушният филтър трябва да бъде почистван след всеки 5 часа работа на триона.

- Почиствате капака на въздушния филтър (4) и повърхността около него, за да не проникнат отпадъци при неговото сваляне в камерата на карбуратора.
- Отвинтват въртока на капака на въздушния филтър (3) и демонтирате капака на въздушния филтър (4).
- Изваждате въздушния филтър (d) (черт. Т).
- Измивате въздушния филтър във вода със сапун, изплакват го с чиста вода и изсушавате.
- Монтирате въздушния филтър проверявайки дали улеите по краищата на филтъра добре пасват към издатините върху капака на въздушния филтър (4).
- При монтирането на капака на въздушния филтър (4) проверяват дали кабелът на запалната свещ и винтовете за регулиране на карбуратора се намират на съответните места.



С цел да се избегне опасността от пожар или образуването на опасни изпарения, въздушният филтър не бива да бъде почистван с помощта на бензин или други леснозапалими разтворители.

ОРЕБРЯВАНЕ НА ЦИЛИНДЪРА

-  Прахът събиращ се върху оребръването на цилиндъра може да предизвика прегряване на двигателя. Периодично контролирайте и почиствайте оребръването на цилиндъра по време на операциите по поддръжка на въздушния филтър.

НАПРАВЛЯВАЩА ШИНА И ВЕРИГА

-  На всеки 5 часа работа трябва да се провери състоянето на шината и на веригата.
 - Премествете включвателя на запълването (14) във включено положение .
 - Разхлабете и отвинтете крепежните гайки на направляващата шина (7).
 - Свалете корпуса (10) и демонтирате шината (20) и веригата (21).
 - Почистете маслените отвори и улея (e) в направляващата шина (20) (черт. U).
 - Смазвайте предното верижно колело на шината (22) през отвора (f) намиращ се в предната част на шината (черт. W)
 - Проверявайте състоянето на веригата (21).

ОСТРЕНЕ НА ВЕРИГАТА НА ТРИОНА

-  На режещите инструменти следва да се обръща повишено внимание. Режещите инструменти трябва да са остри и чисти, което гарантира безаварийното и безопасно извършване на работата. Работата с триона, който има тъпа верига, води до ускорено изхабяване на веригата, направляващата шина и задвижващото колело на веригата, а може да доведе дори до скъсване на веригата. Затова е много важно своевременно да се наостри веригата. Остренето на веригата е много сложна операция. Самостоятелното острене на веригата изисква употребата на специални инструменти и умения. Препоръчва се поверяването на тази операция на квалифицирани лица.

ГОРИВЕН ФИЛТЪР

- 
 - Отвинтете запушалката на резервоара за гориво (15).
 - С помощта на телена кукичка изваждате горивния филтър (g) през отвора за наливане на горивото (черт. X).
 - Демонтирате горивния филтър и го измивате с бензин или го сменят с нов.
 - Монтирате горивния филтър в резервоара .
 - Завинтвате запушалката на резервоара за гориво (15).

-  След демонирането на горивния филтър използват кука за да повдигнете края на смукателния проводник. При монтажа на горивния филтър внимавайте да не би в смукателния проводник да проникнат някакви отпадъци.

МАСЛЕН ФИЛТЪР

- 
 - Отвинтвате запушалката на резервоара за маслото (18).
 - С помощта на телена кукичка изваждате масления филтър (h) през отвора за наливане на маслото (черт. Y).
 - Измивате масления филтър в бензин или го сменят със нов .
 - Отстраняват всички отпадъци от резервоара.
 - Монтирате масления филтър в резервоара.
 - Завинтвате запушалката на резервоара за масло (18).

-  При слагането на масления филтър в резервоара трябва да проверите дали той се докосва до предния десен ъгъл.

ЗАПАЛНА СВЕЩ

-  С цел безупречното функциониране на уреда трябва периодично да се проверява състоянето на запалната свещ
 - Демонтирате капака на въздушния филтър (4).
 - Свалят кабела (i) от запалната свещ.

- С помощта на ключа за свещи (в екипировката) отвинтват запалната свещ (**черт. Z**).
- Почистват и регулират разстоянието между контактите (0,65 mm) (при необходимост сменят запалната свещ).

ДРУГИ УКАЗАНИЯ

- i** Проверете дали няма течове на гориво, разхлабени връзки и повредени основни части, особено връзките на ръкохватките и закрепването на направляващата шина. В случай, че бъдат открити някакви повреди, то преди повторната употреба трябва да сте сигурни, че трионът е бил ремонтиран.
- i** Всякакъв вид неизправности би трябвало да бъдат отстранявани от оторизирания сервиз на производителя.

ТЕХНИЧЕСКИ ПАРАМЕТРИ

НОМИНАЛНИ ДАННИ

Бензинов верижен трион	
Параметър	Стойност
Обем на двигателя	25,4cm ³
Полезна дължина на направляващата шина	250 mm
Мошност на двигателя	0,9 kW (1,2 KM)
Скорост на въртене на двигателя с режеща система (макс.)	10500 min ⁻¹
Скорост на въртене на празен ход	3000 min ⁻¹
Среден разход на гориво	0,95 l/h
Гориво – смес от бензин и масло за 2-тактови двигатели	25 : 1
Обем на резервоара за гориво	230 ml
Обем на резервоара за масло на веригата	160 ml
Карбуратор от дроселен тип	MC14A6-3
Система на запалването	CDI
Запална свещ	L7T
Система за захранване с масло	Автоматична помпа с регулатор
Верижно колело (зъби x стъпка)	6T x 9,525mm
Вид на направляващата шина	Със зъбчато верижно колело
Размер на направляващата шина	GRAPHITE 12" (300 mm)
Вид на веригата	Oregon 3/8 0,050
Стъпка на веригата	3/8" (9,525mm)
Дъбелина на веригата	0,050" (1,27 mm)
Размери (LxWxH) (без направляващата шина)	270x235x225 mm
Маса (без направляващата шина и веригата)	3,2 kg
Година на производство	2016

ДАННИ ЗА ШУМА И ВИБРАЦИИТЕ

Ниво на акустичното налягане : $L_{p_A} = 95 \text{ dB(A)}$ $K = 3 \text{ dB(A)}$

Ниво на акустичната мощност : $L_{w_A} = 115 \text{ dB(A)}$ $K = 3 \text{ dB(A)}$

Стойност на вибрационните ускорения $a_h = 0,5 \text{ m/s}^2$ $K = 1,5 \text{ m/s}^2$

ОПАЗВАНЕ НА ОКОЛНАТА СРЕДА



Продуктите захранвани посредством двигател с вътрешно горене не бива да се изхвърлят заедно с домашните отпадъци , а да бъдат предадени на рециклинг в съответните предприятия. Информация относно рециклинга дава производителят на продукта или местните власти. Износените електрически и електронични съоръжения съдържат субстанции, които не са неутрални за околната среда. Съоръжения, които не са били рециклирани, представляват потенциална опасност за околната среда и за здравето на хората.

* Запазва се правото за извършване на промени.

„Grupa Torhex Spółka z ograniczoną odpowiedzialnością” Spółka komandytowa със седалище във Варшава, ул. Погранична 2/4 (наричана по-нататък : „Grupa Torhex”) информира, че всякакви авторски права относно съдържанието на инструкцията (наричана по-нататък : „Инструкция”), включващи между другото нейния текст, поместените фотографии, схеми, чертежи, а също и нейните композиции, принадлежат изключително на Grupa Torhex и подлежат на правна защита съгласно закона от 4 февруари 1994 година относно авторското право и сродните му права (еднороден текст в Държавен вестник 2006 № 90 поз. 631 с по-късните изменения). Копирането, преработването, публикуването, модифицирането с комерческа цел на цялата инструкция, както и на отделните й елементи без съгласието на Grupa Torhex изразено в писмена форма, е строго забранено и може и може да доведе до привличането към гражданска и наказателна отговорност.

BENZINSKA LANČANA PILA 58G950

POZOR: PRIJE POČETKA KORIŠTENJA ELEKTRIČNOG ALATA TREBA PAŽLJIVO PROČITAT UPUTE ZA UPOTREBU I SPREMITI IH ZA DALJNJE KORIŠTENJE.

DETALJNI PROPISI O SIGURNOSTI

SIGURNOST KOD KORIŠTENJA BENZINSKIH LANČANIH PILA

Upozorenje!

- Osobe koje nisu upoznale sadržaj dotičnih uputa ne smiju koristiti lančanu pilu.
- Lančanu pilu koristite isključivo za rezanje drveća.
- Korisnik snosi potpunu odgovornost za korištenje pile u druge svrhe imajući na umu da to može predstavljati opasnost.
- Proizvođač ne snosi odgovornost za štete prouzročene nepravilnim korištenjem lančane pile.

RADNO MJESTO

- a) **Vaše radno mjesto održavajte urednim i osigurajte dobro osvjetljenje.** *Nered i neosvijetljeno radno područje može dovesti do nezgoda, pogotovo kad koristite lančane pile*
- b) **Djecu i druge osobe držite podalje od radnog područja.** *Ako bi skrenuli pozornost sa posla, mogli bi izgubiti kontrolu nad uređajem.*

SIGURNOST LJUDI

- a) **Nosite sredstva osobne zaštite kao što su kombinezon, zaštitne naočale, zaštitne cipele, zaštitna kaciga, štitnike za sluh te kožnate rukavice.** *Korištenje sredstava osobne zaštite smanjuje opasnost od tjelesnih nezgoda.*
- b) **Ne precjenjujte svoje mogućnosti. Zauzmite siguran i stabilan položaj tijela i održavajte u svakom trenutku ravnotežu.** *Na taj način možete pilu bolje kontrolirati u neočekivanim situacijama*
- c) **Ne nosite široku odjeću ili nakit. Neka vaša kosa, odjeća i rukavice budu što dalje od pokretnih dijelova.** *Mlohavu odjeću, nakit ili dugu kosu mogu zahvatiti pokretni dijelovi uređaja.*

TRANSPORT I SKLADIŠTENJE

- a) **Ako prenosite pilu ugastite motor, stavite štitnik lanca i uključite kočnicu lanca.** *Prenošenje uključene i ne osigurane pile može dovesti do tjelesnih ozljeda.*
- b) **Pilu možete prenositi samo kad je držite za prednji rukohvat.** *Druga mjesta mogu biti nedovoljno sigurna za stabilno držanje a čak i dovesti do ozljeda.*
- c) **Pilu morate kontrolirati. Provjerite ravnoću ili pričvršćivanje pokretnih dijelova, puknuća dijelova i sve druge čimbenike koji mogu utjecati na rad pile. Ako utvrdite oštećenja, popravite uređaj prije upotrebe.** *Nepravilno održavanje je uzrok mnogih nezgoda.*
- d) **Rezni lanac treba biti čist i oštar.** *Pravilno održavanje reznih površina lanca smanjuje rizik da se zaglavi i olakšava upotreba.*

KORIŠTENJE I BRIGA O UREĐAJU

- a) **Povremeno provjeravajte pravilan rad kočnice pile.** *Pokvarena kočnica može dovesti toga da se pomak reznog lanca neće isključiti u situaciji koja stvara opasnost.*
- b) **Svaki put nakon završetka rada pažljivo očistite pilu i korištena sredstva individualne zaštite, a na osjetljivim podsklopovima uređaja obavite aktivnosti povezane s održavanjem.**

RAD

- Isključite motor pile prije nego oslobodite kočnicu lanca.
- Budite posebno oprezni pod kraj rezanja jer bila bez otpora u rezanom materijalu opada snagom slobodnog pada, što može prouzročiti ozlijede.

- Kod dugotrajnog rada rukovatelj može osjetiti da mu prsti trnu a ruke se koče. U tom slučaju prekinite rad jer ukočenost smanjuje preciznost kod korištenja pile.
- Spremnik goriva punite s mješavinom goriva i ulja punite kod isključenog i hladnog motora, jer postoji rizik od da se gorivo prolije i zapali od vrućih elemenata pile
- Ne pokrećite uređaj ako primijetite znakove propuštanja ili istjek goriva jer bi to moglo uzrokovati požar.
- Tijekom rada pila se dosta nagrije i zato budite oprezni kako ne biste došli u dodir s vrućim elementima pile.
- U jednom trenutku pilu može koristiti isključio jedna osoba . Sve druge osobe – a pogotovo djecu i životinje - držite podalje od zone djelovanja lančane pile.
- Tijekom pokretanja pile rezni lanac ne možete nasloniti na materijal predviđen za rezanje niti dozvoliti da bilo što dodiruje
- Tijekom rada s pilom uređaj držite čvrsto s obje ruke, koristeći oba rukohvata. Zadržite čvrsti položaj.
- Pilu ne smiju koristiti djeca niti nepunoljetne osobe. Uređaj možete dati na korištenje isključivo odraslim osobama koje znaju kako s njime rukovati. Zajedno s pilom dajte i dotične upute za upotrebu.
- Ako osjetite da ste umorni, odmah prekinite korištenje uređaja.
- Prije nego počnete rezanje uvijek pravilno namjestite polugu kočnice lanca (privucite k sebi). Ona vam je istovremeno i zaštita za dlan.
- Lančanu pilu odmičite od rezanog materijala isključivo kad radi rezi lanac.
- Pri rezanju dasaka ili tankih grana svakako upotrebjavajte potporanj (kozlič). Ne smijete rezati nekoliko dasaka istovremeno (položenih jedna na drugu) ili materijal koji drži druga osoba ili ako ga pridržavate nogom.
- Ako režete duge elemente, onda oni trebaju biti pričvršćeni na odgovarajući način.
- Na kosom nagnutom terenu uvijek režite kad ste okrenuti prema gore.
- Kad režete po cijeloj dužini ili potpuno, uvijek morate upotrebjavati uporne zupce kao potpurnu točku. Pilu držite za stražnji rukohvat i vodite pomoću prednjeg rukohvata.
- Ako nemate mogućnost da izvedete rezanje odjednom, povucite pilu malo unazad premjestite uporne zupce i nastavite rezati malo podižući stražnji rukohvat.
- Kod horizontalnog rezanja stanite pod kutom koji se za najmanje 90° razlikuje od linije rezanja. Takav pothvat zahtijeva vašu koncentraciju.
- Ako se tijekom rezanja lanac zaglavi svojim vrškom, može doći do povratnog udara u smjeru rukovatelja. Zbog toga uvijek kad je to moguće režite s donjim dijelom lanca jer u tom slučaju kada se lanac zaglavi povratni udar se neće usmjeriti prema rukovatelju.
- Posebno oprezni budite kod rezanja stabla koje se raskoljava. Odrezani komadi drva mogu biti odbacivani u različitim smjerovima (**rizik od tjelesnih ozljeda!**).
- Piljenje grana trebaju izvoditi osobe koje su za to školovane! **Nekontrolirani pad odrezane grane predstavlja opasnost od tjelesnih ozljeda!**
- Ne smijete rezati vrškom vodilice lanca (**opasnost od povratnog udara**).
- Posebnu pozornost obratite kad režete napregnute grane. Nemojte odrezivati grane koje slobodno vise
- Uvijek stojite sa strane predviđene linije pada stabla koje namjeravate rušiti.
- Kod obaranja drveća postoji opasnost da se polome ili padnu grane i drva koje su u blizini. Kad se stablo ruši postoji rizik pucanja i padanja grana s drveta ili stabala koja se nalaze u blizini. Budite posebno oprezni jer postoji opasnost od tjelesnih ozljeda.
- Na padinama se rukovatelj treba nalaziti na dijelu uzbrdice koja je iznad piljenog stabla, nikad ispod.
- Pazite na panjeve koji bi mogli pasti na rukovatelja. **Umaknite!**
- Pila u pokretu često se okreće kada vršak vodilice dira obrađivani materijal. U tom slučaju na nekontrolirani način pila se može pomaknuti u smjeru rukovatelja. (**mogućnost ozljeda!**).
- Prije nego počnete rezati drvo, pripremite si radno područje, odnosno uklonite donje grane i očistiti površinu oko panja drva .
- Zabranjeno je raditi s pilom kad puše jak vjetar, koji može promijeniti smjer padanja drva ili dovesti do nekontroliranog pada drva.
- U slučaju nepovoljnih vremenskih uvjeta, ograničene vidljivosti, kiše, snijega nemojte rezati drvo pomoću pile .
- Ne smijete koristiti pilu iznad visine ramena ili stojeći na drveću, ljestvama, skelama i slično.
- Blizu mjesta na kojem radite, morate imati dobro opremljen ormarić za prvu pomoć.

Kako biste spriječili povratni udar slijedite slijedeće upute:

- Nikad ne režite vrškom vodilice lanca!
- Uvijek počnite rezati sa pilom koja je već u pokretu!
- Provjerite je li rezni lanac dovoljno oštar.
- Nikad nemojte istovremeno rezati više od jedne grane. Kod rezanja obratite pažnju na druge grane. Kad režete stablo po dužini, pazite na panjeve drveća koji su u blizini.

POZOR! Bez obzira na sigurnu konstrukciju, upotrebu sigurnosnih sredstava i dodatnih zaštitnih mjera, uvijek postoji djelomični rizik od ozljeda nastalih tijekom rada.

OBJAŠNJENJE KORIŠTENIH PIKTOGRAMA.

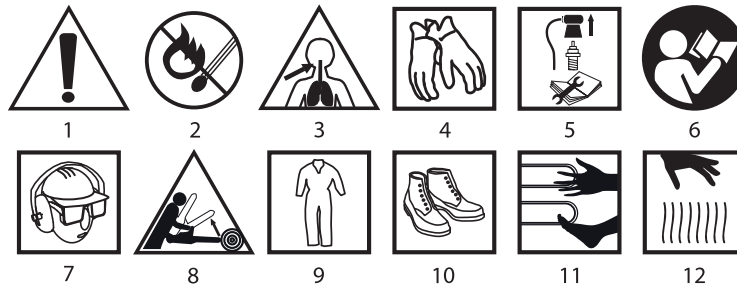

1. Pozor, pridržavaj se sigurnosnih uputa
2. Opasnost od požara
3. Opasnost od trovanja ispušnim plinovima
4. Koristite zaštitne rukavice
5. Prije početka korištenja ili popravljanja uređaja isključite motor i skinite kontakt sa svječiće za paljenje
6. Pročitajte upute za korištenje i uzmite u obzir upozorenja i sigurnosne uvjete o kojima je riječ u uputama.
7. Koristite sredstva za zaštitu glave, vida i sluha
8. Opasnost od povratnog udara
9. Koristite zaštitno odijelo
10. Koristite zaštitnu obuću
11. Ruke i noge držite podalje od elemenata za rezanje

KONSTRUKCIJA I NAMJENA

Benzinska lančana pila je ručni alat. Pokreće je 2 taktni benzinski motor hladni zrakom. Uređaj je namijenjen za upotrebu u vrtovima, može služiti za obaranje stabala, rezanje drveta, piljenje grana, drveta za ogrjev za kamine i u druge svrhe vezane uz rezanje drveta.



Električni alat se smije koristiti samo sukladno sa njegovom namjenom

OPIS GRAFIČKIH STRANICA

Dolje navedeni brojevi se odnose na elemente uređaja koje se nalaze na grafičkim prikazima ovih uputa

1. Blokada poluge propusnice
2. Poluga čoka
3. Vijak poklopca zračnog filtera
4. Poklopac zračnog filtera
5. Prednji rukohvat
6. Poluga kočnice
7. Matice za pričvršćivanje vodilice
8. Vijak za regulaciju natezanja lanca
9. Vijak za regulaciju količine ulja
10. Kućište
11. Poluga propusnice
12. Glavni rukohvat
13. Sajla za pokretanje
14. Prekidač paljenja
15. Čep za stavljanje goriva

16. Vijci za regulaciju rasplinjača L i H
17. Vijak za regulaciju laganih okretaja T
18. Čep za stavljanje ulja
19. Uporni zupci
20. Vodilica
21. Lanac
22. Lančanik
23. Remen za rame
24. Karabiner remena za rame
25. Drška remena za rame
26. Membranska pumpica
27. Matica za osiguranje

* Moguće su male razlike između crteža i proizvoda

OPIS GRAFIČKIH ZNAKOVA



POZOR



UPOZORENJE



MONTAŽA/POSTAVKE



INFORMACIJA

DIJELOVI I DODATNA OPREMA

- | | |
|------------------------------------|---------|
| 1. Štitnik vodilice | - 1 kom |
| 2. Vodilica | - 1 kom |
| 3. Lanac | - 1 kom |
| 4. Ključ za svjeće | - 1 kom |
| 5. Vijak za regulaciju rasplinjača | - 1 kom |
| 6. Remen za rame | - 1 kom |
| 7. Turpija za motornu pilu | - 1 kom |
| 8. Spremnik za ulje | - 1 kom |
| 9. Šesterokutni ključ | - 2 kom |

PRIPREMA ZA RAD

NAČIN PRENOŠENJA LANČANE PILE



Prije nego prenesete lančanu pilu uvijek stavite na vodilicu i lanac zaštitu lanca. Lančanu pilu prenosite držeći za prednji rukohvat. Ne smijete prenositi pilu držeći je za pomoćni rukohvat. Ako je potrebno više operacija rezanja, isključite pilu uz pomoć prekidača paljenja između slijedećih operacija

MONTAŽA VODILICE I LANCA PILE



Za regulaciju natezanja lanca služi klin i vijak za regulaciju. Bitno je da tijekom montaže vodilice klin koji se nalazi na regulacijskom vijku uđe u otvor na vodilici. Postupkom okretanja regulacijskog vijka možete micati klin prema naprijed i natrag. Prije početka montaže vodilice na pili morate pravilno namjestiti te elemente.



Vodilica lanca i lanac pile se isporučuju odvojeno.

- Poluga lanca (6) mora se nalaziti u gornjem položaju (okomitim) (crtež A).
- Odvinite matice za pričvršćivanje vodilice (7) (27) i skinite kućište (10).
- Namjestite lanac (21) na lančanik koji se nalazi za spojkom.
- Namjestite vodilicu (20) (stavljanjem za spojku) na vijke vodilice (c) i pomaknite u smjeru lančanika (crtež B).
- Lanac (21) namjestite odozdo na lančanik vodilice (22).
- Pomaknite vodilicu (20) u smjeru od lančanika tako da se karike vodilje lanca nađu u utoru vodilice .

- Provjerite da li se klin (a) na vijku za regulaciju naprezanja lanca (8) nalazi na sredini donjeg otvora (b) vodilice (20), (ako treba izvesti regulaciju) (crtež B).
- Kućište (10) stavite na njegovo mjesto i lagano pričvrstite vijcima za pričvršćivanje vodilice (7) (27).
- Na odgovarajući način naprežite lanac pile pomoću vijka za regulaciju naprezanja lanca (8). Lanac je pravilno napregnut ako ga možete dignuti na 3 – 4 mm na sredini vodilice koja je u vodoravnom položaju.
- Čvrsto stegnite matice za pričvršćivanje vodilice (7) (27) istovremeno držeći vršak vodilice.

 **Prije nego montirate vodilicu i lanac provjerite jesu li pravilno namještene rezne oštrice lanca (pravilno namješten na vodilicu lanac je prikazan na vršku vodilice). Uvijek stavljajte zaštitne rukavice kako biste spriječili ozlijede tijekom provjere i montiranja lanca.**

 **Novi lanac pile zahtijeva vrijeme za pokretanje koje traje oko 5 minuta. U toj etapi jako je bitno podmazivanje lanca. Nakon pokretanja provjerite naprezanje lanca i ispravite ga ako se to pokaže potrebnim. Dosta često provjeravajte i regulirajte naprezanje lanca jer popušten lanac može lako pasti iz vodilice, brzo se istrošiti ili dovesti do istrošenja vodilice.**

PUNJENJE SPREMNIKA ULJA

-  Nova pila ima prazni spremnik za ulje i zato prije prve upotrebe uređaja morate napuniti spremnik s uljem.
- Otvorite čep za stavljanje ulja (18).
 - Stavite ulje- najviše. 160 ml (pazite da tijekom punjenja spremnika ne dođe do njegova onečišćenja).
 - Zatvorite čep za stavljanje ulja (18).

 **Ne smijete koristiti potrošeno ili regenerirano ulje jer bi to moglo oštetiti pumpu ulja. Koristite ulje vrste SAE 10W/30 kroz cijelu godinu ili ulje j SAE 30W/40 ljeti i ulje SAE 20W/30- zimi**

PUNJENJE SPREMNIKA GORIVA

 **Kod punjenja spremnika morate obratiti pažnju da:**

- **Motor ne radi.**
- **Gorivo se ne smije prolijevati.**

 Miješajte benzin (bez olova, broj oktana 95) sa uljem dobre kvalitete za 2-taktne motore prema odgovarajućoj tablici.

Tablica za mješavinu 25 : 1

Benzin [l]	1	2	3	4	5
Ulje za 2-taktni motor [ml]	40	80	120	160	200

-  • Odgovarajuću količinu ulja stavite u spremnik a kasnije dodajte odmjerenu količinu benzina.
- Zatvorite čep i pažljivo promiješajte.

-  • Otvorite čep za ulijevanje goriva (15).
- Stavite pripremljenu mješavinu goriva (max. 230 ml).
- Zatvorite čep za ulijevanje goriva (15).

 **Većina problema s benzinskim motorima je posredno ili neposredno povezana s korištenim gorivom. Obratite posebnu pozornost da slučajno ne upotrijebite ulje namijenjeno za 4-taktni motor.**

POSTAVLJANJE I REGULACIJA REMENA ZA RAME

 **Kada postavljate ili regulirate remen za rame, ili dršku remena za rame, motor mora biti isključen.**

 Dobro postavljen remen za rame može u mnogome olakšati posao.

-  • Remen za rame (23) namjestite preko glave i ramena (crtež Q).
- Namjestite karabiner remena za rame (24) (crtež V) na dršku remena za rame (25).
- Uz pomoć kopče remena za rame (23) regulirajte (crtež Q) duljinu remena za rame tako da postignete najveću udobnost za vrijeme rada.

POKRETANJE MOTORA



Tijekom rada lančanu pilu držite čvrsto, s obje ruke.

- Provjerite koliko je goriva i ulja u spremnicima.
- Provjerite da li se poluga kočnice (6) nalazi se o položaju uključen (pomaknut prema naprijed).
- Kod hladnog motora izvucite polugu čoka (2).
- Premjestite prekidač paljenja (14) u položaj uključen (crtež C).
- Namjestite pilu u stabilnom položaju (na zemlji).
- Držeći čvrsto pilu naslonjenu na zemlju i povucite za sajlu za pokretanje (13) najprije lagano dok ne čujete klik zupčanika spojke, a kasnije ju snažno povucite (crtež D).
- Nakon što pokrenete motor stisnite blokadu poluge prepustnice (1) i lagano polugu prepustnice (11) (poluga čoka će se automatski namjestiti u položaj isključeno).
- Dozvolite da se motor ugrije kod lagano stisnute poluge propustnice (11).
- Premjestite polugu kočnice (6) u položaj isključen (pomaknite prema natrag).
- Izvedite rezanje.

Ako motor ne možete pokrenuti iz prvog pokušaja, izvucite polugu čoka (2) do pola i ponovo povucite za sajlu za pokretanje.

Ako nekoliko pokušaja ne daje željeni rezultat, napumpajte gorivo uz pomoć membranske pumpice (26) i pokušajte još jednom.



Ne smijete pokretati motor kad pilu držite u rukama. Kod pokretanja pila se mora se naslanjati na zemlju i morate je čvrsto pridržavati. Provjerite da li se lanac može slobodno okretati bez da dodiruje bilo kakve predmete. Ne smijete rezati nikakve materijale kad je , kad je poluga čoka izvučena.

ZAUSTAVLJANJE MOTORA



- Oslobodite polugu propustnice (11), kako bi motor nekoliko minuta radio na praznom hodu.
- Namjestite prekidač paljenja (14) u položaj (STOP).

PROVJERA PODMAZIVANJA MOTORA



Prije početka rada provjerite podmazivanje lanca pile i razinu ulja u spremniku. Uključite pilu i držite je iznad zemlje. Ako zapazite da su tragovi ulja sve veći, to će značiti da podmazivanje lanca pravilno radi (crtež E). Ako uopće nema nikakvih tragova ulja ili su oni minimalni, izvedite regulaciju koristeći vijak za regulaciju količine ulja (9). Ako nema reakcije na regulaciju očistite izlaz ulja, gornji otvor natezanja lanca i kanal za ulje ili kontaktirajte servisere.



Regulaciju izvodite kod isključenog uređaja pridržavajući se mjera opreza i nikad ne dozvolite da vodilica dodirne zemlju. Zbog sigurnosnih razloga uvijek održavajte razmak za najmanje 20 cm od zemlje.



Uz pomoć vijka za regulaciju količine ulja (9) postavite količinu dodavanog ulja sukladno zahtijevanim uvjetima rada.

- **Položaj „MIN“** – smanjuje dotok ulja.
- **Položaj „MAX“** – povećava dotok ulja (crtež F).

Kod piljenja tvrdog i suhog drveća i korištenja cijele radne dužine vodilice namjestite vijak za regulaciju (9) u položaj „MAX“.

Kod piljenja mekanog i mokrog drveća kad samo djelomično koristite radnu dužinu vodilice možete smanjiti količinu davanog ulja okrećući vijak za regulaciju (9) prema položaju „MIN“.

Ovisno o temperaturi okoline i namještene količine davanog ulja možete raditi s uređajem od 15 do 40 minut kod jednog punjenja spremnika s uljem (zapremina spremnika je 160 ml).



Spremnik ulja trebao bi biti je gotovo prazan u vrijeme kad se isprazni spremnik goriva. Kod stavljanja goriva pamтите i da napunite spremnik ulja.

SREDSTVA ZA PODMAZIVANJE LANCA



Trajnost lanca i vodilice pile je u velikom stupnju ovisna o kvaliteti korištenog maziva. Koristite isključivo sredstva za podmazivanje namijenjena lančanim pilama.



Nikad ne koristite istrošeno ili regenerirano ulje za podmazivanje lanca pile.

VODILICA ZA LANAC

-  Vodilica (**20**) se troši osobito intenzivno u prednjem i donjem dijelu. Kako biste spriječili da se istroši na jednoj strani kao posljedica trenja kod svakog oštrenja lanca, preporučamo da okrećete vodilicu. Istovremeno očistite i utor vodilice i otvore za ulje. Utor vodilice je pravokutnog oblika. Kontrolirajte istrošenost utora. Prislonite ravnalo uz vodilicu i vanjsku površinu zubaca lanca. Ako između njih uočite pukotinu – to će označavati da je utor u granicama norme. U suprotnom – vodilicu smatrajte istrošenom i zamijenite je.

LANČANIK

-  Pogonski lančanik je element koji se posebno troši. Ako na zupcima pogonskog lančanika primijetite znakove istrošenosti, zamijenite ih. Istrošeni lančanik dodatno smanjuje trajnost lanca pile. Za zamjenu lančanika obratite se autoriziranim serviserima.

REGULACIJA RASPLINJAČA

-  Rasplinjač pile je tvornički reguliran ali kod promjene uvjeta rada može zahtijevati i točnije reguliranje. Prije početka regulacije rasplinjača provjerite je li montiran novi zračni filter i da li je stavljeno odgovarajuća mješavina goriva.

-  Regulaciju rasplinjača izvedite sa montiranom vodilicom i lancem.
- Oba vijka za regulaciju (L i H) (**16**) stegnite dok ne osjetite otpor (nemojte stezati prejako) (**crtež G**).
 - Najprije odvinite oba vijka za regulaciju (**16**) na način kako slijedi :
 - Vijak L: $1\frac{1}{2} \pm \frac{1}{4}$ okretaja
 - Vijak H: $1\frac{1}{4} \pm \frac{1}{4}$ okretaja
 - Pokrenite motor i dopustite da se zagrije kad je stisnuta do pola poluga prepustnice (**11**).
 - Nakon što se motor zagrije oslobodite pritisak na polugu prepustnice (**11**) i dozvolite da motor radi pri niskim brzinama.
 - Polako okrećite vijak (L) prema desno sve do položaja kad će male brzine biti najveće, a kasnije pomaknite prema lijevo za 1/4 okretaja.
 - Okrećite vijak za regulaciju male brzine okretaja (T) (**17**) prema lijevo sve dok se lanac zaustavi. Ako se male brzine okretaja pokažu premale, okrenite vijak prema desno (**crtež G**).

-  **Izbjegavajte dodir s prigušivačem. U dodiru s vrućim prigušivačem može doći do teških opekline.**

KOČNICA LANCA

-  Opisivana pila ima automatsku kočnicu koja zaustavlja kretanje lanca ako tijekom rezanja dolazi do pojave povratnog udara. Kočnica radi automatski uslijed djelovanja snage slobodnog pada na uteg koji se nalazi unutra kućišta kočnice. Kočnicu lanca možete pokrenuti i ručno , ako polugu kočnice (**6**) pomaknete prema vodilici (**20**). Pokretanje kočnice lanca zaustavlja kretanje lanca u roku od 0,12 s.

KONTROLA FUNKCIJE KOČENJA

-  Prije svake upotrebe pile provjerite rad kočnice
- Pilu u pokretu stavite na zemlju i na vrijeme od 1-2 sekundi namjestite motor pile na najveću brzinu okretaja kod potpuno otvorene propustnice.
 - Polugu kočnice (**6**) pomaknite prema naprijed. Lanac bi se trebao odmah zaustaviti.
 - Ako se lanac zaustavlja polako ili se ne zaustavlja, prije ponovne upotrebe pile zamijenite traku kočnice i bubanj rasplinjača.
 - Kako biste oslobodili kočnicu polugu kotača (**6**) pomaknite prema glavnog rukohvata (**12**) sve dok čujete karakterističan zvuk klika blokade.

-  **Provjera rada kočnice i stanja oštine lanca prije svake upotrebe pile je vrlo bitan čimbenik koji omogućava da se eventualna pojava povratnog udara može lakše kontrolirati.**

KONTROLA AKTIVACIJE KOČENJA

-  Tijekom izvođenja ove kontrole motor pile mora biti isključen.
- Podignite pilu držeći je za prednji rukohvat (**5**) i glavnu dršku (**12**) na visinu od oko 35 cm iznad drvenog elementa.
 - Pustite prednji rukohvat (**5**) i dozvolite da se vodilica naginje prema naprijed snagom djelovanja vlastite težine i dodirne drveni element (**crtež H**).

- Kod dodira s drvenim elementom treba se uključiti kočnica pile (poluga kočnice (6) automatski će se pomaknuti prema naprijed u položaj uključen).



Prije nego počnete raditi provjerite da li kočnica lanca pravilno radi. Ako kočnica ne radi kako treba prije početka rada izvršite regulaciju ili popravak kod ovlaštenog servisera.



Ako motor radi s visokom brzinom okretaja kod uključene kočnice lanca, doći će do pregrijavanja spojke pile. Ako se uključi kočnica za vrijeme rada motora odmah oslobodite polugu propusnice i držite motor na malim okretajima.

NATEZANJE LANCA PILE



Tijekom rada s pilom lanac za rezanje se produljuje zbog zagrijavanja. Rastegnut lanac se popušta što prijeti da će se skliznuti s vodilice.

- Popustite vijke za pričvršćivanje vodilice (7).
- Provjerite da li se lanac (21) nalazi u utoru za vođenje vodilice (20).
- Uz pomoć izvijača vijak u sklopu lanca (8) okrećite prema desno sve dok lanac nije pravilno nategnut (lagano pridržavajući vodilicu horizontalno).
- Još jednom provjerite natezanje lanca (lanac biste trebali na sredini vodilice dignuti na visinu od oko 3 – 4 mm (crtež I)).
- Čvrsto stegnite vijke za pričvršćivanje vodilice (7).



Nemojte prejako natezati lanac. Regulacija koju izvodite na jako pregrijanom lancu može dovesti do njegovog prekomjernog naprezanja tijekom hlađenja.

RAD S LANČANOM PILOM



- Prije nego počnete izvoditi rad upoznajte upute za sigurno rukovanje s lančanom pilom. Preporučamo da iskustvo u rukovanju uređaja steknete tako da režete nepotrebne komade drva. Omogućava to detaljnije upoznavanje mogućnosti pile.
- Uvijek se pridržavajte sigurnosnih uputa.
- Lančanu pilu koristite isključivo za rezanje drva. Zabranjeno je koristiti pilu za rezanje drugih materijala.
- Snaga vibracija i efekt povratnog udara mijenjaju se ovisno o vrsti rezanog stabla.
- Ne smijete koristiti lančanu pilu kao polugu koja služi za dizanje, micanje ili razdvajanje objekata. Ako se lanac zaglavi isključite motor i zabijte u drvo plastični ili drveni klin kako biste oslobodili pilu. (crtež J). Još jednom pokrenite uređaj i ponovo pristupite rezanju.
- Ne smijete ju pričvršćivati na stalna čvrsta radna mjesta.
- Zabranjuje se priključivati na napon pile druge uređaje kojih ne spominje proizvođač pile
- Tijekom rezanja nije potrebno da jako pritisćete pilu. Dovoljan je lagani pritisak kada motor radi kod potpuno otvorene propusnice.



Ako se tijekom rezanja uređaj zaglavi ni u kojem slučaju ga nemojte vaditi na silu, jer može doći do gubitka kontrole nad pilom i ozljede radnika i/ili oštećenja pile.



Prije početka rada oslobodite kočnicu lanca.

- Stisnite gumb za blokadu poluge propusnice (1) i polugu propusnice (11) (prije početka rezanja pričekajte dok motor dobije punu brzinu).
- Cijelo vrijeme održavajte punu brzinu.
- Dozvolite da lanac reže drvo. Lagano pritisćite pilu prema dolje (crtež K).
- Kako ne biste izgubili kontrolu pri kraju operacije rezanja trebate prestati pritiskati na pilu.
- Nakon završetka rezanja oslobodite polugu propusnice (11) dozvoljavajući da motor radi na praznom hodu
- Prije nego odložite pilu isključite motor.



Ako dozvolite da pila radi pri visokim brzinama bez rezanja drva dopuštate da dolazi do nepotrebnog trošenja dijelova.

ZAŠTITA OD POJAVE POVRATNOG UDARA



Povratni pojam je kretanje vodilice lanca lančane pile prema gore i/ili prema natrag do kojega može doći kad Lanac pile koji se nalazi na vršku vodilice dođe na prepreku.

- Provjerite je li rezani materijal dobro pričvršćen.

- Koristite stezaljke kako biste pričvrstili materijal
- Kod pokretanja uređaja i rada s pilom držite je s obje ruke.
- Za vrijeme povratnog udara pila djeluje nekontrolirano, dolazi do popuštanja lanca (**crtež L**).
- Nepravilno naoštren lanac povećava rizik od pojave povratnog udara.
- Nikad nemojte rezati iznad visine ramena.

 **Izbjegavajte rezanje vrškom vodilice jer bi to moglo rezultirati povratnom reakcijom izbacujući vodilicu uvis. Kod rada s lančanom pilom uvijek koristite kompletnu opremu uređaja te radno odijelo.**

 **Demontaža sigurnosnih zaštita, nepravilno rukovanje, održavanje ili nepravilno izvedena izmjena vodilice ili lanca mogu povećati opasnost od tjelesnih ozljeda ako dođe do povratnog udara. Nemojte izvoditi bilo koje promjene na pili. Ako koristite uređaj koji ima na sebi izmjene koje ste napravili na svoju ruku, gubite sva prava vezana uz jamstvo. Također upotreba uređaja bez pridržavanja se pravila navedenih u dotičnim uputama uzrokuje gubitkom jamstva**

REZANJE KOMADA DRVA

-  Tijekom rezanja komada drva pridržavajte se sigurnosnih uputa i radite kako slijedi:
- Provjerite da li se komad materijala može pomaknuti.
 - Prije rezanja kratki komadi materijala stegnite uz pomoć stezaljke.
 - Režite isključivo drvo ili materijale slične drvetu.
 - Prije početka rezanja provjerite da pila neće dirati kamene ili čavle jer bi to moglo izazvati oštećenje lanca i pad pile
 - Izbjegavajte situaciju kada pila u pokretu može doći u kontakt sa žičanom ogradom ili zemljom.
 - Kod odrezivanja grana poduprite pilu koliko je to moguće i nemojte rezati vrškom vodilice lanca pile .
 - Obratite pozornost na prepreke kao što su panjevi, korijenje, udubljenja i rupe u zemlji jer bi mogle biti razlog nezgode.

OBARANJE STABLA

-  Odredite pravac padanja stabla uzimajući u obzir vjetar, nagnuće drveta, položaj i težinu teških grana, mogućnost izvedbe rada i druge čimbenike.
- Za vrijeme pripremanja mjesta oko stabla pamтите da čvrsto stojite na zemlji i osigurajte si mjesto za izmak tijekom padanja stabla.
 - Prije početka rada odredite i pripremite dvije pod kutom od oko 45° od linije koja se nalazi nasuprot od predvođenog smjera padanja drva. Odstranite sve zapreke s tih putova za povlačenje (**crtež M**).
 - Izvedite prvi rez na debljinu od 1/3 cijelog panja na strani pada.(**crtež N**).
 - Izvedite završni rez na strani koja je nasuprot u odnosu na ranije izveden rez i na malo većim nivou nego donja površina prvog reza.
 - U odgovarajućem trenutku stavite klinove kako biste spriječili da se lanac pile zakliješti.
 - Stablo obarajte stavljanjem klina, a ne rezanjem panja na koso.

-  **Kod rezanja drveća slijedite sve sigurnosne upute i radite na slijedeći način:**
- **Ako se lanac pile zakliješti, isključite pilu i oslobodite lanac uz pomoć klina. Klinovi bi trebali biti od drva ili plastike. Nikad ne koristite klinove od čelika ili željeza.**
 - **Padajuće stablo može oboriti i druga stabla.**
 - **Opasna zona je veličine 2,5 dužine obaranog stabla (crtež M).**
 - **Ako ste osoba bez iskustva u rukovanju pilom , otiđite na odgovarajuću obuku, nemojte stjecati iskustvo na svoju ruku.**

-  **Ne smijete rušiti drvo u slučaju kada:**
- **Ne možete odrediti uvjete unutra zone padanja zbog magle, kiše, snijega ili mraka.**
 - **Ne možete sigurno odrediti smjer padanja stabla zbog vjetra.**

REZANJE PANJA DRVETA

-  • Stegnite uporne zupce (**19**) na materijal i izvedite rez (**crtež O**).
- Ako niste uspjeli završiti rez bez obzira na cijeli pomak pile morate:
 - Pomaknuti vodilicu prema natrag na sigurnu udaljenost od materijala koji režete (kod reznog lanca koji je u pokretu) i pomaknite malo glavni rukohvat (**12**) prema dolje i poduprite uporne zupce (**19**) i završite rezanje podižući rez dizanjem glavnog rukohvata (**12**).

REZANJE PANJA KOJI LEŽI NA ZEMLJI



- **Uvijek stojite čvrsto na zemlji. Nemojte stavljati na panj.**
- **Pazite jer se oboreno stablo može okrenuti.**
- **Pridržavajte se sigurnosnih uputa vezanih uz siguran rad kako biste spriječili povratni udar.**
- **Uvijek završavajte rezanje na strani koja je nasuprot smjera naprezanja kako biste spriječili da se zaglavi lanac pile.**



- Prije početka rada provjerite smjer djelovanja naprezanja u stablu koji ćete rezati kako biste spriječili da se uređaj zaglavi.
- Prvi rez izvedite na strani koja se napreže, kako biste eliminirali napregnutost.
- Kod rezanja panja koji leži na zemlji najprije izvedite rez na dubinu koja odgovara 1/3 njegova promjera, a kasnije okrenite panj i završite rezanje na drugoj strani.
- Kod rezanja panja koji leži na zemlji ne dopustite da se rezni lanac zadubi u zemlju koja se nalazi ispod panja. Ako na to ne obratite pažnju možete brzo oštetiti lanac.
- Kod rezanja panja koji se nalazi na padini rukovatelj se uvijek treba nalaziti iznad panja.

REZANJE PANJA KOJI SE NALAZI IZNAD ZEMLJE

U slučaju panja koji su naslonjeni ili se nalaze na stabilnim potpornjima ovisno o mjestu rezanja uvijek napravite rez od 1/3 debljine panja od strane s naprezanjem i završite rezanje na suprotnoj strani. (**crtež P i R**).

REZANJE / ODREZIVANJE GRANA I GRMLJA



- Odrezivanje grana oborenog drva počnite dolje, kod baze odrezanog stabla i nastavite prema gore. Male grane režite s jednim rezom.
- Najprije provjerite na koju se stranu grana jest savinuta. Izvedite prvi rez na strani savinuća i završite rezanje na suprotnoj strani. Pazite jer odrezivana grana može odskočiti prema nazad.
- Kod rezanja grana uvijek režite od gore prema dolje što će omogućiti slobodan pad odrezane grane. Ponekad se može pokazati korisno rezanje grane odozdo (**crtež S**).
- Budite posebno oprezni kod rezanja grana koje mogu biti napregnute, jer bi mogle odskočiti i udariti rukovatelja.



Grane ne smijete piliti s drveća. Ne smijete stajati na ljestvama, platformama, stablima ili u položaju koji bi mogao prouzročiti gubitak ravnoteže i kontrole nad uređajem. Ne smijete rezati iznad visine vaših ramena. Pilu uvijek držite s obje ruke.

RUKOVANJE I ODRŽAVANJE



Prije nego počnete uređaj čistiti, kontrolirati ili popravljati, provjerite je li motor zaustavljen i je li dovoljno hladan. Isključite kabel od svjećice za paljenje kako biste spriječili nehotično pokretanje motora.

SKLADIŠTENJE



- Ako mislite skladištiti uređaj dulje od mjesec dana, potpuno ispraznite sustav za gorivo.
- Spustite gorivo sa spremnika, pokrenite motor i dozvolite da prekine rad zbog nedostatka goriva.
- Koristite svježe gorivo. Spremnik goriva nikad ne čistite s pomoću bilo kojih sredstava za čišćenje, jer bi to moglo dovesti do oštećenja motora.
- Obratite posebnu pozornost da ventilacijski otvori kućišta motora budu propusni.
- Za čišćenje plastičnih elemenata koristite lagani deterdžent i spužvu.
- Na pili možete izvoditi samo te radnje na održavanju koje su opisane u dotičnim uputama. Za sve ostale radnje obratite se ovlaštenom servisu.
- Ne smijete izvoditi nikakve promjene u konstrukciji pile.
- Kada ne koristite pilu, držite ju čistom, na ravnoj površini, na suhom mjestu, van dohvata djece.



Bitno je da tijekom skladištenja ne dopustite da se u osnovnim elementima sustava za gorivo, kao što su rasplinjač, zračni filter, vod za gorivo te spremnik goriva skuplja naslaga od ostataka gume. Gorivo u kojem je dodatak alkohola (etilnog i metilnog) mogu apsorbirati vlagu što tijekom skladištenja dovodi odvajanja komponenata mješavine goriva i nastajanja kiselina. Benzin sa kiselinom može prouzročiti oštećenja motora.

ZRAČNI FILTER

 Onečišćen zračni filter smanjuje izdašnost motora te povećava potrošnju goriva. Zračni filter čistite nakon svakih 5 sati rada pile.

- Očistite poklopac zračnog filtera (4) i mjesta okolo kako nakon skidanja poklopca prljavština ne bi mogla doprijeti do rasplinjača.
- Odvinite vijak poklopca zračnog filtera (3) i demontirajte poklopac zračnog filtera (4).
- Skinite zračni filter (d) (crtež T).
- Operite zračni filter u vodi sa sapunom, isperite s čistom vodom i osušite.
- Montirajte zračni filter pazeći kako bi se utori na rubovima zračnog filtera dobro poklopili sa zupcima na poklopcu zračnog filtera (4).
- Kod montiranja poklopca zračnog filtera (4) provjerite da li su vod svjećice za paljenje i vijci za regulaciju na svojim mjestima.

 **Kako biste spriječili opasnost od požara ili nastajanja opasnih para nemojte prati zračni filter u benzinu ili drugim lako zapaljivim razrjeđivačima.**

UREBRENJE CILINDRA

 Prašina koja se skuplja na urebrenju cilindra može dovesti do pregrijavanja motora. Povremeno kontrolirajte i čistite urebrenje cilindra tijekom održavanja zračnog filtera.

VODILICA I LANAC

 Nakon svakih 5 sati rada kontrolirajte stanje vodilice i lanca.

- Namjestite prekidač paljenja (14) u položaj isključen.
- Popustite i odvinite matice za pričvršćivanje vodilice (7).
- Skinite kućište (10) i demontirajte vodilicu (20) i lanac (21).
- Očistite otvore za ulje te utor (e) u vodilici (20) (crtež U).
- Podmažite prednji lančanik vodilice (22) kroz otvor (f) koji se nalazi na vrhu vodilice (crtež W)
- Provjerite stanje lanca (21).

OŠTRENJE LANCA PILE

 Posebnu pažnju obratite na rezne alate. Rezni alati trebaju biti oštri i čisti što omogućava valjano i sigurno izvođenje radova. Rad s pilom koja ima tup lanac ubrzava trošenje lanca, vodilice i pogonskog lančanika. Stoga je bitno da na vrijeme naoštrite lanac. Oštrenje lanca komplicirana je operacija i zato preporučamo da se za tu radnju obratite kvalificiranim osobama. Samostalno oštrenje lanca zahtijeva korištenje posebnih alata i odgovarajućih sposobnosti.

FILTER GORIVA

- 
- Otvorite čep za stavljanje goriva (15).
 - Uz pomoć kuke od žice izvadite filter goriva (g) kroz otvor za stavljanje goriva (crtež X).
 - Demontirajte filter goriva i operite ga u benzinu ili stavite novi.
 - Montirajte filter goriva u spremniku.
 - Stegnite čep za stavljanje goriva (15).

 **Nakon što demontirate filter goriva upotrijebite čep kako biste pridržali kraj voda za usisavanje. Kod montaže filtera goriva pazite kako u vod za usisavanje ne bi doprijela neka onečišćenja.**

FILTER ULJA

- 
- Otvorite čep za stavljanja ulja (18).
 - Uz pomoć kuke od žice izvadite filter ulja (h) kroz otvor za stavljanje ulja (crtež Y).
 - Operite filter ulja u benzinu ili zamijenite s novim filterom.
 - Odstranite onečišćenja iz spremnika.
 - Montirajte filter ulja u spremniku.
 - Stegnite čep za stavljanje ulja (18).

 **Kod stavljanja filtera ulja u spremnik provjerite da li dolazi u prednji desni ugao.**

SVJEĆICA ZA PALJENJE



Kako biste osigurali besprijekoran rad uređaja povremeno provjerite stanje svjeće za paljenje.

- Demontirajte poklopac zračnog filtera (4).
- Izvadite zračni filter (d).
- Sklonite vod (i) sa svjeće za paljenje.
- Namjestite ključ za svjeće (u isporuci) i odvinite svječicu za paljenje (**crtež Z**).
- Očistite i regulirajte razmak kontakata (0,65 mm) (ako se pokaže potrebnim, zamijenite svječicu za paljenje).

DRUGE UPUTE



Provjerite da li se gorivo ne prolijeva, da li pričvršćenja nisu popuštena pogotovo pričvršćenja rukohvata i vodilice. Ako zapazite bilo koje nepravilnosti, popravite ih prije nego što slijedeći put upotrijebite pilu



Sve smetnje trebaju uklanjati ovlašteni serviseri proizvođači.

TEHNIČKI PARAMETRI

NAZIVNI PODACI

Benzinska lančana pila	
Nazivni parametar	Vrijednost
Zapremina motora	25,4 cm ³
Korisna dužina vodilice	250 mm
Snaga motora	0,9 kW (1,2 KM)
Brzina okretaja motora sa sustavom za rezanje (max)	10500 min ⁻¹
Brzina okretaja u praznom hodu	3000 min ⁻¹
Prosječna potrošnja goriva	0,95 l/h
Gorivo – mješavina benzina : ulje za 2-taktni motor	25 : 1
Zapremnina spremnika za gorivo	230 ml
Zapremina spremnika ulja za lanac	160 ml
Rasplinjač tipa propusnica	MC14A6-3
Sistem paljenja	CDI
Svjećica za paljenje	L7T
Sistem za stavljanje ulja	Automatska pumpa sa regulatorom
Lančanik (zupci x skala)	6T x 9,525 mm
Tip vodilice	sa lančastim zupčastim kotačem
Dimenzije vodilice	GRAPHITE 12" (300 mm)
Tip lanca	Oregon 3/8 0,050
Skala lanca	3/8" (9,525 mm)
Debljina lanca	0,050" (1,27 mm)
Dimenzije (LxWxH) (bez vodilice)	270x235x225 mm
Masa (bez vodilice i lanca)	3,2 kg
Godina proizvodnje	2016

PODACI VEZANI UZ BUKU I TITRAJE

Razina akustičkog pritiska: $L_{p_A} = 95 \text{ dB(A)}$ $K = 3 \text{ dB(A)}$

Razina akustičke snage: $L_{w_A} = 115 \text{ dB(A)}$ $K = 3 \text{ dB(A)}$

Vrijednost ubrzanja titraja: $a_h = 0,5 \text{ m/s}^2$ $K = 1,5 \text{ m/s}^2$

ZAŠTITA OKOLIŠA



Proizvode s benzinskim motorom ne bacajte zajedno s kućnim otpadcima već ih zbrinite na odgovarajućim mjestima. Informacije o mjestima zbrinjavanja daju prodavači proizvoda ili odgovorne mjesne službe. Istrošeni alati sadrže supstance koje mogu štetiti okolišu. Nezbrinuti proizvodi mogu biti opasni po zdravlje ljudi i za okoliš.

* Pridržavamo pravo na izvođenje promjena

„Društvo s ograničenom odgovornošću Grupa Topex“ d.o.o. sa sjedištem u Varšavi, ul. Pograniczna 2/4 (u daljnjem tekstu: „Grupa Topex“) daje na znanje da sva autorska prava vezana uz sadržaj ovih uputa (dalje: „Upute“), uključujući test, slike, sheme, crteže te također njihove kompozicije pripadaju isključivo Grupa Topex- u i podliježu pravnoj zaštiti, sukladno sa Zakonom od dana 4. veljače 1994 godine, o autorskim pravima i sličnim pravima (N.N. 2006 Br. 90 Stavak 631 uključujući i kasnije promjene). Kopiranje, preoblikovanje, publiciranje, modificiranje u komercijalne svrhe cijelih Uputa kao i pojedinačnih njihovih dijelova, bez suglasnosti Grupa Topex-a koje je dano u pismenom obliku, je najstrože zabranjeno i može dovesti do prekršajne i krivične odgovornosti.

BENZINSKA LANČANA TESTERA 58G950

UPOZORENJE: PRE PRISTUPANJA UPOTREBI LANČANE BENZINSKE TESTERE, POTREBNO JE PAŽLJIVO PROČITATI DOLE DATO UPUTSTVO I PRIDRŽAVATI GA SE U DALJOJ UPOTREBI.

OPŠTE MERE BEZBEDNOSTI

MERE BEZBEDNOSTI PRILIKOM UPOTREBE LANČANIH BENZINSKIH TESTERA

Upozorenje!

- **Osobama koje nisu upoznate sa tekstem uputstva nije dozvoljeno da koriste lančanu testeru.**
- **Lančana testera koristi se isključivo za sečenje.**
- **Korisnik snosi celokupan rizik u slučaju drugačije upotrebe testere, čak i kada zna da takva upotreba može biti opasna.**
- **Proizvođač ne snosi odgovornost za oštećenja nastala nepravilnom upotrebom lančane testere.**

MESTO RADA

- a) **Na mestu gde se radi potrebno je održavati red i obezbediti dobro osvetljenje.** *Nered i loše osvetljenje mogu biti uzrok nesreće, pogotovo prilikom upotrebe lančanih testera.*
- b) **Zabranjeno je dozvoliti pristup deci i posmatračima na mestu gde se radi.** *Neusmerena pažnja operatera može izazvati gubitak kontrole nad uređajem.*

MERE LIČNE BEZBEDNOSTI

- a) **Potrebno je koristiti zaštitnu opremu kao što je gornji kombinezon, zaštitne naočari, zaštitna obuća, zaštitni šlem, štitnike za sluh ili kožne rukavice.** *Upotreba zaštitne opreme u odgovarajućim uslovima smanjuje rizik od povrede tela.*
- b) **Ne treba prevazilaziti sopstvene mogućnosti. Potrebno je sve vreme stajati sigurno i u ravnoteži.** *To omogućava bolju kontrolu nad testerom u nepredviđenim situacijama.*
- c) **Zabranjeno je nositi široku i opuštenu odeću ili nakit. Potrebno je kosu, odeću i rukavice držati dalje od pokretnih delova.** *Opuštena i široka odeća, nakit ili duga kosa mogu da se zaglave u pokretnim delovima.*

TRANSPORT I ODRŽAVANJE

- a) **Kada se testera prenosi potrebno je isključiti motor, postaviti zaštitu lanca za sečenje i postaviti kočnicu lanca.** *Prenošenje pokrenute testere, koja nije zaštićena, može dovesti do povreda tela.*
- b) **Testeru je dozvoljeno prenositi samo kada se nosi za prednju dršku.** *Druga mesta ne mogu obezbediti sigurno držanje, a samim tim mogu dovesti do povreda.*
- c) **Testeru je potrebno kontrolisati. Potrebno je proveravati pravost ili pričvršćenost pokretnih delova, napuknuća elemenata, kao i sve druge činioce koji mogu uticati na rad testere. Ukoliko se utvrdi oštećenje, potrebno je popraviti testeru pre upotrebe.** *Uzrok velikog broja nesreća jeste upravo nepravilno održavanje uređaja.*
- d) **Lanac za sečenje treba da bude naoštren i čist.** *Pravilno održavanje oštarih uglova lanca za sečenje smanjuje verovatnoću uklještenja i omogućava lakšu upotrebu.*

KORIŠĆENJE I BRIGA O TESTERI

- a) **Potrebno je s vremena na vreme proveriti ispravnost rada kočnice testere.** *Neispravna kočnica može dovesti do pojave da se ne uključi povlačenje lanca za sečenje u situaciji kada preči opasnost.*
- b) **Svaki put nakon završetka rada potrebno je potpuno očistiti uređaj, dodatno očistiti korišćenu zaštitnu opremu i obaviti održavanje osetljivih komponenti.**

RAD

- **Pre otpuštanja kočnice lanca potrebno je isključiti motor testere.**
- **Potrebno je obratiti punu pažnju pred kraj sečenja, kada testera više nema otpora u materijalu koji se seče, sila inercije opada, što može biti uzrok povrede.**

- Za vreme posla koji dugo traje, kod operatera može doći do pojave drhtanja ili pak kočenja prstiju ili dlana. U tom slučaju potrebno je prestati sa radom, jer kočenje smanjuje preciznost prilikom upotrebe testere.
- Prilikom punjenja rezervoara za gorivo testere, mešavinom benzina i ulja, potrebno je prethodno isključiti motor i sačekati da se on ohladi, jer postoji opasnost da se gorivo prolje i zapali u kontaktu sa vrelim delovima testere.
- Ukoliko je pronađena pukotina ili odliv goriva, testera se ne sme pokretati, jer to prethodi izazivanjem požara.
- Za vreme rada testera se dosta zagreva, potrebno je biti oprezan i ne dodirivati nezaštićenim delovima tela vrela elementa testere.
- Testeru može koristiti u isto vreme isključivo samo jedan osoba. Sve druge osobe moraju da se udalje iz opsega rada lančane testere. Takođe udaljeni od mesta rada moraju da se nalaze deca i životinje.
- U vreme kada se lančana testera pokreće, lanac za sečenje ne sme da se oslanja na materijal koji treba da se seče niti sme da dotiče bilo šta.
- Za vreme rada sa testerom potrebno je držati je čvrsto obema rukama, koristeći obe drške. Upotrebljavati sigurnu podlogu.
- Testeru ne mogu da koriste deca ili mlade osobe. Testera se može poveriti samo odraslim osobama, koje znaju kako se ona koristi. Ukoliko se omogućava upotreba lančane testere, potrebno je omogućiti i pristup dole datom uputstvu.
- Ukoliko se pojave znaci umora potrebno je odmah prestati sa radom lančanom testerom.
- Pre početka sečenja uvek je potrebno pravilno podesiti polugu kočnice lanca (privući prema sebi). Ona je istovremeno i zaštita za dlan.
- Lančana testera odmiče se od materijala koji se seče isključivo onda kada se lanac za sečenje radi.
- Prilikom sečenja obradive rezane građe ili tankih grana potrebno je koristiti podlogu (jarca). Zabranjeno je seći nekoliko dasaka odjednom (postavljajući ih jednu na drugu) ili materijala koji drži druga osoba ili je pak pridržavan nogom.
- Dugački elementi koji se seku moraju biti odgovarajuće nepokretni.
- Na kosom terenu uvek treba obavljati sečenje u pravcu okrenutim ka gore.
- Za vreme potpunog sečenja uvek treba koristiti krak potpore, kao tačku oslonca. Držeći testeru za zadnju dršku, a voditi je uz pomoć prednje drške.
- U slučaju da ne postoji mogućnost da se sečenje obavi iz jednog pokušaja, potrebno je neznatno povući testeru unazad, pomeriti položaj kraka potpore i nastaviti sečenje, pomalo podižući zadnju dršku braku.
- Prilikom delimičnog sečenja potrebno je postaviti se pod ugao koji je najmanje udaljen od 90° u odnosu na liniju sečenja. Takva operacija zahteva veliku pažnju.
- U slučaju da dođe do uklještenja lanca za vreme sečenja gornjim delom lanca, može doći do tzv. odbijanja okrenutog u pravcu operatera. Zbog toga, tamo gde je to moguće, potrebno je težiti da se sečenje vrši donjim delom lanca, pošto u tom slučaju ako dođe do uklještenja lanca, odbijanje se vrši u pravcu suprotnom od tela operatera.
- Potrebno je posebno obratiti pažnju prilikom sečenja već rascepljenog drveta. Odsečeni delovi drveta mogu biti odbačeni prema dole (**prethodi opasnost od povrede tela!**).
- Sečenje grana drveta potrebno je da vrše školovane osobe! **Nekontrolisani pad odsečene grane drveta prethodi rizikom povrede tala!**
- Zabranjeno je seći vrhom vođice lanca (**rizik odbijanja**).
- Posebnu pažnju obratiti na grane koje su napregnute. Zabranjeno je seći od dole grane koje slobodno vise.
- Uvek treba stajati sa strane u odnosu na liniju predviđenog pravca pada drveta, koje treba da se seče.
- Kada je drvo oboreno postoji opasnost od lomljenja i opadanja grana sa drveta ili drveta koja se nalaze u okolini. Potrebno je strogo voditi računa pošto postoji velika opasnost od povređivanja tela.
- Operater treba da stoji sa strane i uvek na višem delu u odnosu na drvo koje se seče, nikada na nižem delu.
- Obratiti pažnju na stabla koja mogu da se otkotrljaju u pravcu operatera. **Odskočiti!**
- Testera koja radi ima sklonost da se obrće kada vrh vođice lanca dodiruje materijal koji se obrađuje. U takvim situacijama testera može nekontrolisano da se pomeri u pravcu operatera (**opasnost od povreda tela!**).
- Sečenju drveta treba da prethodi priprema mesta rada, koja uključuje uklanjanje nižih grana koje smetaju i čišćenje površine oko panja drveta.
- Zabranjeno je raditi pri jakom vetru koji može uticati na promenu smera obaranja drveta ili koji može da utiče na njegovo nekontrolisano obaranje.
- Zabranjeno je vršiti sečenje u uslovima ograničene vidljivosti koja nastaje za vreme magle, kada pada kiša ili sneg.

- Zabranjeno je koristiti testeru iznad visine ramena ili stojeći na drvetu, merdevinama, skelama, panju, i tsl.
- U blizini mesta rada treba da se nalazi dobro opremljen pribor za prvu pomoć.

Kako bi se izbeglo odbijanje testere potrebno je poštovati sledeća upozorenja:

- Nikada ne otpočinjati niti vršiti sečenje vrhom vođice lanca!
- Uvek treba otpočeti sečenje testerom koja je već pokrenuta!
- Uveriti se da je lanac za sečenje pravilno naoštren.
- Strogo je zabranjeno seći više od jedne grane odjednom. Za vreme sečenja posebno obratiti pažnju na susednu granu. Prilikom potpunog sečenja drveta potrebno je obratiti pažnju na stabla drveta koja se nalaze u blizini.

PAŽNJA! I pored posedovanja bezbednosne konstrukcije od same osnove, posedovanja sigurnosnih mera i dodatnih zaštitnih mera, uvek postoji delimičan rizik od povreda tokom obavljanja posla.

OBJAŠNJENJA KORIŠĆENIH PIKTOGRAMA.

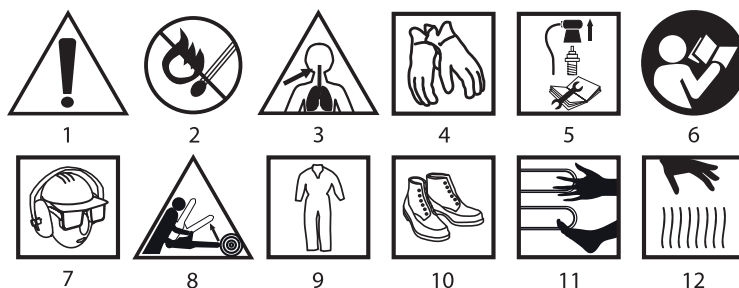

1. Pažnja, pridržavati se opštih mera opreza
2. Opasnost od požara
3. Opasnost od trovanja benzinom
4. Upotreba zaštitnih rukavica
5. Isključiti motor i skinuti kabl sa svećice pre otpočinjavanja operacija korišćenja ili popravke
6. Pročitaj uputstvo za upotrebu, poštuju upozorenja i uslove za bezbedan rad, koja se u njemu nalaze!
7. Koristi sredstva za zaštitu glave, vida i sluha
8. Opasnost od pojave odbijanja
9. Koristi zaštitnu odeću
10. Koristi zaštitnu obuću
11. Ne približavaj ekstremitete elementima za sečenje

IZRADA I NAMENA

Benzinska lančana testera je uređaj ručnog tipa. Opremljena je dvotaktnim benzinskim motorom koji se hladi vazduhom. Uređaji ovog tipa su predviđeni za obavljanje poslova u dvorišnim vrtovima. Testera može da se koristi za sečenje drveta, obrezivanje grana, pripreme drveta za ogrev, drveta za kamin ili drugih primena koje zahtevaju sečenje drveta.



Zabranjeno je koristiti uređaj suprotno od njegove namene.

OPIS GRAFIČKIH STRANA

Dole data numeracija odnosi se na elemente uređaja koji su predstavljeni na grafičkim stranicama dole datog uputstva.

1. Blokada vođice leptirastog ventila
2. Pogonski usisni remen
3. Poluga za poklopac filtera za vazduh
4. Poklopac filtera za vazduh
5. Prednja drška
6. Ručica kočnice
7. Pričvrtni navrtnji vođice
8. Šraf za regulaciju zategnutosti lanca
9. Navrtanj za regulaciju količine ulja

10. Kućište
11. Vođica leptirastog ventila
12. Osnovna drška
13. Startni gajtan
14. Starter paljenja
15. Čep otvora za dolivanje goriva
16. Šrafovi za regulaciju karburatora L i H
17. Šraf za regulaciju slobodnih obrtaja T
18. Čep otvora za dolivanje ulja
19. Krak potpore
20. Vođica
21. Lanac
22. Kolut lančane vođice
23. Rameni pojas
24. Kopča ramenog pojasa
25. Drška ramenog kaiša
26. Membranska pumpa
27. Bezbednosni navrtanj

* Mogu se pojaviti razlike između crteža i proizvoda

OPIS UKORIŠĆENIH GRAFIČKIH ZNAKOVA



PAŽNJA



UPOZORENJE



MONTIRANJE/POSTAVKE



INFORMACIJA

OPREMA I DODACI

- | | |
|--|----------|
| 1. Zaštita vođice | – 1 kom. |
| 2. Vođica | – 1 kom. |
| 3. Lanac | – 1 kom. |
| 4. Ključ za svećice | – 1 kom. |
| 5. Šrafčiger za regulaciju karburatora | – 1 kom. |
| 6. Rameni pojas | – 1 kom. |
| 7. Turpije za metal | – 1 kom. |
| 8. Rezervoar za ulje | – 1 kom. |
| 9. Inbus ključ | – 2 kom. |

PRPREMA ZA RAD

PRENOŠENJE LANČANE TESTERE



Pre pristupanja prenošenju lančane testere uvek je potrebno prethodno postaviti zaštitu na vođicu i lanac. Lančanu testeru treba prenositi držeći je za prednju dršku. Zabranjeno je prenositi testeru držeći je za osnovnu dršku. Ukoliko postoji potreba da se obavi nekoliko sečenja jedno za drugim, onda između operacija sečenja testera ora biti isključena uz pomoć startera paljenja.

MONTIRANJE VOĐICE I LANCA TESTERE



Za regulaciju napretnja lanca služi zavoranj ili šraf za regulaciju. Veoma je važno da za vreme montiranja vođice zavoranj, koji je postavljen na šraf za regulaciju, uđe do otvora na vođici. Preko obrtanja šrafa za regulaciju moguće je pokrenuti zavoranj napred ili nazad. Ove elemente potrebno je ispravno namestiti pre početka montiranja vođice na testeru.



Vođica lanca i lanac testere dobijaju se odvojeno.

- Ručica kočnice (6) mora da se nalazi u gornjem položaju (uspravno) (slika A).
- Odvrnuti pričvrstne navrtnje vođice (7) (27) i skinuti kućište (10).
- Postaviti lanac (21) na pokretni lančani kolot, postavljen iza kvačila.
- Postaviti vođicu (20) (povlačeći iza kvačila) na vodeće šrafove (c) i dovući u pravcu pokretnog lančanog kola (slika B).
- Postaviti lanac (21) od dole na lančano kolo vođice (22).
- Prevući vođicu (20) u pravcu od pokretnog lančanog kola tako da se karike koje vode lanac nalaze u žljebu vođice.
- Proveriti da li se zavoranj (a) na šrafu za regulaciju zategnutosti lanca (8) nalazi u sredini donjeg otvora (b) vođice (20), (ukoliko je potrebno, izvršiti regulaciju) (slika B).
- Postaviti kućište (10) na svoje mesto i delikatno pričvrstiti navrtnjima za privršćivanje vođice (7) (27).
- Zategnuti u odgovarajućoj meri lanac testere preko šrafa za regulaciju zategnutosti lanca (8). Pravilna zategnutost lanca je ona pri kojoj se lanac može podići na 3 – 4 mm na sredini vođice, kada se nalazi u vodoravnom položaju.
- Sigurno pričvrstiti pričvrstne navrtnje vođice (7) (27) pridrživajući istovremeno vrh vođice.



Pre montiranja vođice i lanca potrebno je proveriti ispravnost položaja oštrica lanca za sečenje (da li je ispravno postavljen lanac na vođicu, vidi se na vrhu vođice). Kako bi se izbegle povrede na oštrim ivicama prilikom provere i montiranja lanca, potrebno je uvek nositi zaštitne rukavice.



Novom lancu testere potreban je period pokretanja u trajanju oko 5 minuta. U toj etapi veoma je važno podmazivanje lanca. Nakon perioda pokretanja, proveriti zategnutost lanca i ukoliko je potrebno, popraviti je.

Dosta često potrebno je proveravati i regulisati njegovu zategnutost, jer opušten lanac lako može da spadne sa vođice, da brzo bude iskorišćen ili da izazove brzo iskorišćavanje vođice.

PUNJENJE REZERVOARA TESTERE ULJEM



Nova testera ima prazan rezervoar za ulje. Zbog toga, pre prvog korišćenja, potrebno je napuniti rezervoar uljem.

- Odvrnuti čep otvora za dolivanje ulja (18).
- Sipati ulje u količini max. 160 ml (potrebno je obratiti pažnju da, u vreme punjenja rezervoara, u njegovoj unutrašnjosti nema nikakvih nečistoća).
- Zavrnuti čep otvora za dolivanje ulja (18).



Zabranjeno je koristiti već korišćeno ulje ili ulje koje je regenerisano, jer to može da dovede do oštećenja pumpe za ulje. Potrebno je koristiti ulje vrste SAE 10W/30 tokom cele godine ili tokom leta ulje SAE 30W/40, a zimi SAE 20W/30.

PUNJENJE REZERVOARA GORIVOM



Za vreme punjenja gorivom potrebno je obratiti pažnju na dole date upozorenja:

- **Motor ne može da radi.**
- **Ne sme se dopustiti prosipanje goriva.**



Pomešati benzin (bezolovni sa oktanskim brojem 95) sa kvalitetnim motornim uljem u dvotaktni motor prema dole datoj tabeli.

Tabela za mešavinu 25 : 1

Benzin [l]	1	2	3	4	5
Ulje za dvotaktni [ml]	40	80	120	160	200



- Nasuti odgovarajuću količinu ulja u kanistar, a zatim pravilno izmerenu količinu benzina.
- Zavrnuti čep i veoma dobro izmešati.



- Odvrnuti čep otvora za dolivanje goriva (15).
- Nasuti prethodno pripremljenu mešavinu goriva (max. 230 ml).
- Zavrnuti čep otvora za dolivanje goriva (15).



Većina problema sa benzinskim motorima, posredno ili neposredno, vezana je za gorivo koje se upotrebljava. Potrebno je posebno obratiti pažnju da se u mešavinu ne stavlja motorno ulje koje je namenjeno za četvorotaktne motore.

MONTIRANJE I PODEŠAVANJE RAMENOG POJASA

 **Prilikom motaže i podešavanja ramenog pojasa ili drške ramenog pojasa, potrebno je isključiti motor.**

 Pravilno podešavanje ramenog pojasa značajno olakšava obavljanje posla.

- Prebaciti rameni pojas (23) preko glave i ramena (slika Q).
- Postaviti kopču ramenog pojasa (24) (slika V) na dršku ramenog pojasa (25).
- Regulirati kopču ramenog pojasa (23) (slika Q) dužinu ramenog pojasa tako da obezbeđuje najzgodniji položaj za posao.

RAD / POSTAVKE

POKRETANJE MOTORA

 **Za vreme rada potrebno je lančanu testeru držati obema rukama.**

- Proveriti napunjenost rezervoara za gorivo i rezervoara za ulje.
- Proveriti da li se ručica kočnice (6) nalazi u poziciji da je priključena (pomerena prema napred).
- Kod smrznutog motora izvući pogonski usisni remen (2).
- Postaviti starter paljenja (14) u položaj uključen (slika C).
- Postaviti testeru na stabilnu podlogu (zemlju).
- Sigurno držeći testeru oslonjenu o zemlju, povući za startni gajtan (13) najpre polako dok se ne začuje priključivanje kvačilo, a zatim povući snažno (slika D).
- Nakon pokretanja pritisnuti blokadu vođice leptirastog ventila (1) i lagano vođicu leptirastog ventila (11) (pogonski usisni remen automatski će se prebaciti u poziciju isključen).
- Dozvoliti da se motor zagreje sa lako pritisnutom vođicom leptirastog ventila (11).
- Prebaciti ručicu kočnice (6) u položaj isključen (pomerena prema nazad).
- Obaviti sečenje.

U slučaju da se motor ne uključi iz prvog pokušaja, izvući pogonski usisni remen (2) do polovine i ponovo povući za startni gajtan.

Ukoliko pokušaj od nekoliko puta ne pokaže rezultat, potrebno je napumpati gorivo membranskom pumpom (26) i pokušati ponovo.

 **Zabranjeno je pokretati motor dok se testera drži u ruci. Za vreme pokretanja testera mora biti oslonjena na zemlju i sigurno pridržavana. Potrebno je proveriti da li lanac može slobodno da se okreće, a da ne dotiče bilo koje druge predmete. Zabranjeno je seći bilo koji materijal dok je pogonski usisni remen izvučen.**

ZAUSTAVLJANJE MOTORA

- Pustiti ručicu kočnice (11), kako bi motor mogao da radi nekoliko minuta na praznom hodu.
- Postaviti starter paljenja (14) u položaj (STOP).

PROVERAVANJE PODMAZIVANJA LANCA

 Pre početka obavljanja posla proveriti podmazivanje lanca testere i količinu ulja u rezervoaru. Uključiti testeru i držati je iznad zemlje. Ukoliko se primati povećavanje tragova ulja to znači da podmazivanje lanca radi ispravno (slika E). Ukoliko uopšte nema nikakvih tragova ulja ili su oni minimalni, potrebno je podesiti regulaciju, koristeći navrtanj za regulaciju količine ulja (9). U slučaju da nema nikakve reakcije na regulaciju, potrebno je očistiti otvor za ulje, gornji otvor za zatezanje lanca i kanal za ulje, ili kontaktirati servis.

 **Regulaciju je potrebno obavljati na isključenom uređaju, koristeći sredstva za zaštitu, i ne dozvoliti da se vođica dodirne zemlju. Uzimajući u obzir mere bezbednosti, uvek treba održavati udaljenost od zemlje od najmanje 20 cm.**

 Uz pomoć navrtanja za regulaciju količine ulja (9) podesiti količinu ulja koje se upotrebljava prema uslovima koje zahteva posao.

- **Položaj „MIN“** – dotok ulja se smanjuje.
- **Položaj „MAX“** – dotok ulja se povećava (slika F).

Prilikom sečenja drveta koje je tvrdo i suvo i prilikom korišćenja čitave radne površine vođice za sečenje, potrebno je postaviti navrtanj za regulaciju (9) u položaj „MAX“.

Prilikom sečenja drveta koje je meko i vlažno, kod čega se koristi samo deo radne površine vođice, količina ulja može se smanjiti obrćući navrtanj za regulaciju (9) u pravcu položaja „MIN“.

U zavisnosti od temperature okoline i postavljene količine ulja, testerom je moguće raditi od 15 do 40 minuta sa jednim punjenjem rezervoara uljem (zapremina rezervoara iznosi 160 ml).

 **Rezervoar za ulje treba da bude potpuno prazan u vreme kada se isprazni rezervoar goriva. Prilikom punjenja gorivom, potrebno je zapamtiti da se napuni i rezervoar za.**

SREDSTVA ZA PODMAZIVANJE LANCA

 Trajanje lanca i vođice testere u velikoj meri zavisi od kvaliteta sredstva koje se koristi za podmazivanje. Potrebno je koristiti isključivo sredstva za podmazivanje koja se namenjena za lančane testere.

 **Nikada se ne sme koristiti već korišćeno ili regenerisano ulje za podmazivanje lanca testere.**

VOĐICA LANCA

 Vođica (20) je izložena veoma intenzivnoj upotrebi na prednjem i zadnjem delu. Da bi se izbeglo iskorišćavanje jedne strane, zbog trenja prilikom svakog oštrenja lanca, preporučuje se obrtanje vođice. Istom prilikom potrebno je očistiti žljeb na vođici i otvore za ulje. Žljeb vođice ima pravougaoni oblik. Žljeb kontrolisati u zavisnosti od ugla pod kojim se upotrebljava. Prisloniti lenjir do graničnika vođice i spoljne površine zuba lanca. Ukoliko se primeti praznina među njima to znači da je žljeb u normalni. U protivnom slučaju, potrebno je vođicu kao iskorišćenu, zameniti novom.

KOLUT LANCA

 Kolut lanca koji se zateže je element potpuno izložen upotrebi. Ukoliko se na zubima koluta lanca primete bitne oznake upotrebe, potrebno je promeniti ga. Iskorišćeni kolut lanca dodatno skraćuje trajanje lanca testere. Kolut lanca potrebno je da menja ovlašćeni servis.

REGULACIJA KARBURATORA

 Karburator testere potpuno je podešen u fabrici, ali je moguće da je potrebno dodatno ga podesiti prilikom promena uslova posla. Pre pristupanja podešavanju karburatora, potrebno je uveriti se da je montiran novi filter za vazduh i gorivo, i da li je nasuta odgovarajuća mešavina goriva.

 Podešavanje karburatora obavlja se sa montiranom vođicom i lancem.

- Zavrnuti oba šrafa za podešavanje (L i H) (16) do tačke otpora (ne zavrtati isuviše snažno) (slika G).
- Najpre odvrnuti oba šrafa za podešavanje (16) kao što je dole objašnjeno:
 - Šraf L: $1\frac{1}{2} \pm \frac{1}{4}$ obrtaja
 - Šraf H: $1\frac{1}{4} \pm \frac{1}{4}$ obrtaja
- Pokrenuti motor i dopustiti da se zagreje, sa do pola pritisnutom vođicom leptirastog ventila (11).
- Nakon zagrevanja motora, otpustiti pritisak na vođicu leptirastog ventila (11) i dopustiti da motor radi na slobodnim obrtajima.
- Okretati polako šraf (L) u desno, sve do položaja u kojim će slobodni obrtaji biti maksimalni, zatim povući u levo za 1/4 obrtaja.
- Okretati šraf za podešavanje slobodnih obrtaja (T) (17) u levo sve dok lanac ne prestane da se kreće. Ukoliko su slobodni obrtaji isuviše mali, okrenuti šraf u desno (slika G).

 **Potrebno je izbegavati dodir sa prigušivačem. Vreli prigušivač može izazvati opasne opekotine.**

KOČNICA LANCA

 Opisana testera poseduje automatsku kočnicu koja zaustavlja kretanje lanca u slučaju da dođe do odbijanja za vreme sečenja testerom. Kočnica radi automatski u slučaju smanjenja nepokretne sile na teg koji je pričvršćen sa spoljne strane kočnice. Kočnica lanca takođe može da se pokrene i ručno, ukoliko se ručica kočnice (6) prebaci u položaj prema vođici (20). Pokretanje kočnice lanca zaustavlja kretanje lanca u roku od 0,12 s.

KONTROLA FUNKCIJE KOČENJA

 Pre svake upotrebe testere potrebno je proveriti rad kočnice

- Postaviti testeru koja radi na zemlju i pustiti motor testere da radi na najvećoj brzini obrtaja, sa potpuno otvorenom vođicom, u periodu od 1 – 2 sekunde.

- Gurnuti ručicu kočnice (6) napred. Lanac bi trebalo odmah da se zaustavi.
- Ukoliko se lanac polako zaustavlja ili se ne zaustavlja, potrebno je promeniti ploču kočnice i bubanj kvačila, pre ponovnog korišćenja testere.
- Da bi se kočnica otpustila, potrebno je povući ručicu kočnice (6) u pravcu osnovne drške (12) sve dok se ne čuje karakterističan zvuk iskakanja blokade.

 **Proveravanje rada kočnice lanca ili toga da li je lanac naoštren, pre svake upotrebe testere, je veoma važna stvar koja omogućava zaštitu od eventualne pojave odbijanja na sigurnom nivou.**

KONTROLA AKTIVIRANJA KOČNICE

-  Za vreme obavljanja ove vrste kontrole, motor testere mora biti isključen.
- Podići testeru, držeći je za prednju dršku (5) i osnovnu dršku (12) na otprilike 35 cm iznad drvenog elementa.
 - Pustiti prednju dršku (5) i dozvoliti da se vođica okrene napred, pod uticajem samo sopstvene težine i da dodirne drveni element (slika H).
 - Prilikom dodirivanja drvenog elementa, kočnica testere treba da se uključi (ručica kočnice (6) ostaće samostalno prebačena napred, u poziciji zakačena).

 **Pre pristupanja poslu, potrebno je proveriti da li kočnica lanca radi ispravno. U slučaju da kočnica ne radi ispravno, potrebno je pre pristupanja poslu obaviti podešavanja ili popravke u ovlašćenom servisu.**

 **Ukoliko motor bude radio sa visokom brzinom obrtaja, dok je kočnica lanca uključena, to će dovesti do pregrevanja karburatora motora. Kada se uključi kočnica lanca u vreme kada motor radi, potrebno je odmah otpustiti ručicu vođice i prebaciti motor na slobodne obrtaje.**

ZATEZANJE LANCA TESTERE

-  U toku rada sa lančanom testerom, lanac za sečenje izdužuje se u zavisnosti od zagrevanja. Razvučeni lanac se opušta, što može dovesti do njegovog spadanja sa vođice.
- Popustiti pričvrstne navrtnje vođice (7).
 - Uveriti se da se lanac (21) nalazi u žljebu koji se nalazi na vođici (20).
 - Služeći se šrafciherom, okrenuti u desno šrafove koji zatežu lanac (8) sve dok lanac ne ostane zategnut na odgovarajući način (delikatno pridržavati vođicu u nivou).
 - Proveriti zategnutost lanca ponovo (lanac treba da se izdiže na sredini vođice na visinu od oko 3 – 4 mm (slika I).
 - Sigurno zavrnuti pričvrstne navrtnje vođice (7).

 **Nije moguće zategnuti lanac isuviše jako. Podešavanje koje se vrši na veoma zagrejanom lancu može dovesti do prekomernog naprezanja lanca, do mere hlađenja.**

RAD LANČANOM TESTEROM

-  • Pre pristupanja obavljanju planiranog rada, potrebno je upoznati se sa delom u kome su opisani saveti za bezbedan rad sa lančanom testerom. Preporučuje se najpre steći veštinu sečenjem nepotrebnih delova drveta. To omogućava i bliže upoznavanje sa mogućnostima same testere.
- Uvek je potrebno pridržavati se propisanih mera bezbednosti.
 - Lančana testera može se koristiti isključivo za sečenje drva. Zabranjuje se njom seći bilo koje druge vrste materijala.
 - Intenzitet podrhtavanja i pojava odbijanja menjaju se u zavisnosti od toga koja vrsta drveta se seče.
 - Zabranjeno je koristiti lančanu testeru kao polugu koja služi za podizanje, prevlačenje ili deljenje objekata. U slučaju da dođe do pojave uklještenja lanca, potrebno je isključiti motor i zabiti u drvo plastični ili drveni klin, kako bi se testera oslobodila (slika J). Ponovo pokrenuti uređaj i još jednom pažljivo pristupiti presecanju.
 - Zabranjeno je pričvršćivati je za jedno stalno mesto.
 - Zabranjeno je priključivati na njen napon druge uređaje, koje proizvođač testere nije naveo.
 - Za vreme sečenja nema potrebe da se testera pritiska velikom snagom. Potrebno je primeniti osrednji pritisak, kada motor radi sa potpuno otvorenom vođicom.

 **Kada za vreme sečenja testera ostane uklještena u rezu, zabranjeno je izvlačiti je silom. Pre to gubitkom kontrole nad testerom i povređivanjem operatera i/ili oštećenjem testere.**

 Pre početka rada kočnica lanca mora biti oslobođena.

- Pritisni taster za blokadu vođice leptirastog ventila (1) i vođicu letirastog ventila (11) (pre početka sečenja sačekaj da motor dostigne punu brzinu).
- Sve vreme održavaj punu brzinu.
- Dopusti da lanac preseče drvo. Lagano pritiskaj testeru na dole (slika K).
- Kako ne bi došlo do gubitka kontrole pred kraj operacije sečenja potrebno je prestati vršiti pritisak na testeru.
- Nakon završetka sečenja popusti pritisak na vođicu leptirastog ventila (11) dozvoljavajući da motor radi na praznom hodu.
- Pre nego što se testera odloži potrebno je isključiti motor.



Održavanje visokih brzina obrtaja testere kada ona ne seče drvo, dovodi do suvišnih gubitaka i iskorišćavanja delova.

ZAŠTITA OD POJAVE ODBIJANJA



Pod odbijanjem podrazumeva se pokret vođice lanca lančane testere ka gore i/ili u nazad, do kojeg može da dođe kada lanac testere nekim svojim delom kada se nađe na vrhu vođice naiđe na prepreku.

- Potrebno je uveriti se da je materijal koji se seče na siguran način potpuno nepokretan.
- Koristiti stezače kako bi materijal bio nepokretan.
- Za vreme pokretanja i rada, testeru treba držati obema rukama.
- U momentu odbijanja testera se ponaša nekontrolisano, dolazi do opuštanja lanca (slika L).
- Lanac koji je nepravilno naoštren povećava rizik od nastanka odbijanja.
- Uvek je zabranjeno vršiti sečenje više od visine ramena.



Potrebno je izbegavati sečenje vrhom vođice, pošto to može dovesti do naglog odbijanja testere unazad, i na gore. Za vreme rada lančanom testerom uvek treba imati kompletan pribor testere ili odgovarajuće radno odelo.



Demontiranje zaštita, nepravilna upotreba, održavanje ili neispravno obavljena zamena vođice ili lanca mogu povećati rizik od povreda tela prilikom eventualne pojave odbijanja. Zabranjeno je bilo kada vršiti bilo kakve prepravke testere. U slučaju korišćenja testere koja je samovoljno prepravljena, korisnik gubi sva prava koja pokriva garancija. Gubitak garancije takođe dovodi do upotrebe testere koje nije u skladu sa informacijama datim u navedenom uputstvu za upotrebu.

SEČENJE DELOVA DRVETA



Za vreme sečenja dela drveta potrebno je pridržavati se upozorenja vezana za bezbedan rad i postupati na sledeći način:

- Uveriti se da deo materijala ne može da se pomeri.
- Kratke delove materijala pre početka sečenja potrebno je stabilizovati uz pomoć stezaljki.
- Dozvoljeno je seći isključivo drvo ili materijale slične drvetu.
- Pre sečenja uveriti se da testera ne može da se zaglavi na kamenje ili eksere, jer bi to moglo dovesti do odskakanje testere i oštećenje lanca.
- Izbegavati situacije u kojima bi testera mogla da dođe u dodir sa žičanom ogradom ili zemljom.
- Prilikom obrezivanja grana, podupreti testeru koliko je moguće i ne vršiti sečenje vrhom vođice lanca testere.
- Obratiti pažnju na prepreke kao što su isturena debla, korenje, udubljenja i rupe u zemlji, jer one mogu biti uzrok nesreće.

OBARANJE DRVETA



Utvrđiti pravac pada drveta, uzimajući u obzir vetar koji duva, naginjanje drveta, položaj teških grana, jednostavnost obavljanja posla nakon obaranja i druge činioce.

- Nakon čišćenja mesta oko drveta treba zapamtiti da je potrebno da se obezbedi dobra pozicija čvrstoće pranja ili mesto gde se može skloniti za vreme pada drveta.
- Potrebno je ranije predvideti i očistiti dve putanje za beg pod uglom od oko 45° od linije suprotno od predviđenog pravca pada drveta. Na tim putanjama ne sme biti nikakvih prepreka (slika M).
- Obaviti sečenje otpočeto na jednoj trećini debljine debla, sa strane na koju pada (slika N).
- Obaviti sečenje za obaranje na suprotnoj strani u odnosu na sečenje prethodno obavljeno i na nešto višem nivou nego što je donja površina narednog sečenja.

- U određenom momentu postaviti klin sa ciljem sprečavanja pojave uklještenja lanca testere.
- Drvo treba oboriti putem postavljanja klina, a ne tako što će se deblo skroz preseći.



Prilikom sasecanja drveta potrebno je pridržavati se svih mera bezbednosti i postupati na sledeći način:

- **Ukoliko dođe do uklještenja lanca testere, potrebno je isključiti testeru i osloboditi lanac, služeći se klinom. Klinovi moraju biti napravljeni od drveta ili plastike. Nikada se ne smeju koristiti klinovi napravljeni od čelika ili gvožđa.**
- **Drvo koje pada može sa sobom povući druga drva.**
- **Zona opasnosti iznosi tačno 2,5 dužine drveta koje se obara (slika M).**
- **Ukoliko je operater osoba početnik ili neiskusna, ne treba iskustvo da gradi samostalno, nego treba da se obrazuje.**



Zabranjeno je sasecati drvo u slučaju:

- **Ukoliko nije moguće odrediti uslove koji se tiču zone opasnosti zbog magle, kiše, snežnih padavina ili mraka.**
- **Ukoliko nije moguće sigurno odrediti pravac pada drveta zbog vetra ili duvanja vetra.**

PRESECANJE DEBLA DRVETA



- Postaviti krak potpore (19) do materijala i obaviti sečenje (slika O).
- Ukoliko nije moguće obaviti sečenje do kraja i pored iscrpljivanja mogućnosti pomeranja testere, potrebno je:
- Povući vođicu nazad na sigurnu udaljenost od materijala koji se seče (pritom je i dalje pokrenut lanac za sečenje) i malo pomeriti osnovnu dršku (12) a dole podmetnuti krak potpore (19) i završiti sečenje malo podižući osnovnu dršku (12).

PRESECANJE DEBLA KOJE LEŽI NA ZEMLJI



- **Uvek treba sigurno prijanjati stopama do zemlje. Zabranjeno je stajati na deblu.**
- **Obratiti pažnju na mogućnost obrtanja oborenog debla.**
- **Pridržavati se saveta iz uputstva koji se odnose na bezbedan rad, kako bi se izbeglo odbijanje testere.**
- **Uvek treba završavati sečenje sa strane suprotno od zatezanja, sa ciljem da ne dođe do uklještenja lanca testere u rezu.**



- Pre otpočinjanja posla proveriti pravac delovanja zatezanja u deblu, koji treba da se seče, kako bi se izbeglo uklještenje lanca testere.
- Prvo sečenje treba obaviti sa strane sa datim zatezanjem, kako bi se isto eliminisalo.
- Prilikom presecanja debla koje leži na zemlji najpre treba obaviti sečenje na dubini koja iznosi 1/3 od njegovog prečnika, zatim okrenuti deblo i završiti sečenje na suprotnoj strani.
- Prilikom presecanja debla koje leži na zemlji nije dozvoljeno dopustiti da dođe do uklještenja lanca koji seče u zemlju, koja se nalazi ispod debla. Ukoliko dođe do toga lanac može istog momenta biti oštećen.
- Prilikom presecanja debla koje leži sa strane, operater uvek mora da se nalazi na padini iznad debla.

PRESECANJE DEBLA KOJE JE IZDIGNUTO OD ZEMLJE

U slučaju debala koji su poduprti ili postavljeni na stabilne kozličice, u zavisnosti od mesta presecanja uvek treba vršiti sečenje do jedne trećine debljine debla sa strane na koju ide zatezanje, a završiti na suprotnoj strani (slika P i R).

PODREZIVANJE / OBREZIVANJE GRANA DRVEĆA I GRMOVA



- Obrezivanje grana oborenog drveta potrebno je otpočeti kod osnove odsečenog drveta i nastaviti prema vrhu. Male grane potrebno je obrezati jednim sečenjem.
- Najpre treba utvrditi na koju stranu je grana okrenuta. Sledeće treba obaviti sečenje uvodeći od strane uzvišenja i završiti presecanje na suprotnoj strani. Obratiti pažnju na mogućnost odskakanja unazad odsečene grane.
- Za vreme obrezivanja grana drveta uvek treba seći od gore prema dole, omogućavajući slobodno opadanje odsečenih grana. Nekada može jednako pogodno podsecanje grane od dole (slika S).
- Potrebno je obratiti punu pažnju prilikom podsecanja grane koja je možda zategnuta. Takva grana nakon sečenja može da odskoči i udari operatera.



Nije dozvoljeno seći grane ako se operater popne na drvo. Zabranjeno je stajati na merdevinama, platformama, kladama ili u drugim pozicijama, koje mogu dovesti do gubitka ravnoteže i kontrole nad testerom. Nije dozvoljeno obavljati sečenje iznad visine ramena. Testeru uvek treba držati obema rukama.

RUKOVANJE I ODRŽAVANJE



Pre pristupanja čišćenju, proveravanju ili popravljanju testere, potrebno je uveriti se da je motor uređaja zaustavljen i da se ohladio. Odvojiti kabl od svećice za paljenje, kako bi se izbeglo slučajno pokretanje motora.

ČUVANJE



- Pre odlaganja uređaja na čuvanje na više od mesec dana, potrebno je potpuno isprazniti system za paljenje.
- Ispustiti gorivo iz rezervoara za gorivo, pokrenuti motor i dozvoliti da prestane da radi zbog nedostatka goriva.
- Svake sezone treba koristiti novo gorivo. Zabranjeno je u rezervoar za gorivo sipati bilo kakva sredstva za čišćenje, jer to može dovesti do oštećenja motora.
- Potrebno je posebno obratiti pažnju da ventilacioni otvori kućišta motora budu prohodni.
- Za čišćenje plastičnih elemenata potrebno je koristiti blagi deterdžent i sunđer.
- Za testeru mogu biti korišćene isključivo mere čuvanja opisane u datom uputstvu. Sve druge operacije može da obavi samo ovlašćeni servis.
- Zabranjeno je obavljati bilo kakve prepravke na konstrukciji testere.
- Testera, kada se ne koristi mora biti čuvana u čistom stanju, na ravnoj površini, na suvom mestu, koje je nedostupno za decu.



Veoma je važno da se za vreme čuvanja ne dopusti da se nakupi talog od delova gume u osnovnim elementima sistema za paljenje, takvih kao što je karburator, filter za gorivo, kabl za paljenje ili rezervoar za gorivo. Goriva sa dodatkom alkohola (etil ili metil) mogu progutati vlažnost, što za vreme čuvanja dovodi do odvajanja elemenata mešavine goriva i stvaranja kiselina. Kiseli benzin može dovesti do oštećenja motora.

FILTER ZA VAZDUH



Isprljani filter za vazduh dovodi do smanjenja produktivnosti benzinskog motora ili do povećane potrošnje goriva. Filter za vazduh potrebno je čistiti na svakih 5 časova rada testere.

- Očistiti poklopac filtera za vazduh (4) i okolinu, kako prilikom skidanja istog prljavština ne bi došla do unutrašnjosti karburatora.
- Okrenuti polugu poklopca filtera za vazduh (3) i demontirati poklopac filtera za vazduh (4).
- Izvaditi filter za vazduh (d) (slika T).
- Oprati filter za vazduh u vodi sa sapunom, isprati čistom vodom i osušiti.
- Montirati filter za vazduh, uverivši se da žljebovi na kraju filtera za vazduh dobro ležu na ispuste na poklopcu filtera za vazduh (4).
- Prilikom montiranja poklopca filtera za vazduh (4) uveriti se da li kabl svećice za paljenje i otvori za navrtnje za regulaciju karburatora stoje na pravilnim mestima.



Kako bi se izbegla opasnost od požara ili nastanka opasnih isparenja, filter za vazduh nije dozvoljeno prati u benzinu niti u drugim lakozapaljivim rastvaračima.

OREBRENJE CILINDRA



Prašina koja se sakuplja na orebrenju cilindra može biti uzrok pregrevanja motora. Povremeno kontrolisati i čistiti orebrenje cilindra, za vreme operacija korišćenja filtera za vazduh.

VOĐICA I LANAC



- Nakon svakih 5 sati rada potrebno je proveriti stanje vođice i lanca.
- Postaviti starter paljenja (14) u poziciju isključen.
- Otpustiti i odvrnuti pričvrzne navrtnje vođice (7).

- Skinuti kućište (10) i demontirati vođicu (20) i lanac (21).
- Očistiti otvore za ulje i žljeb (e) na vođici (20) (slika U).
- Podmazati prednji kolot lanca vođice (22) preko otvora (f) koji se nalaze na vrhu vođice (slika W)
- Proveriti stanje lanca (21).

OŠTRENJE LANCA TESTERE

 Uređaju za sečenje potrebno je posvetiti odgovarajuću pažnju. Uređaji za sečenje treba da budu oštri i čisti, što obezbeđuje spretno i bezbedno obavljanje posla. Rad sa testerom čiji je lanac tup uzrokuje brže iskorišćavanje lanca, vođice i koluta zatezanja lanca, a u krajnjem slučaju, može dovesti do kidanja lanca. Zato je veoma važno da se lanac povremeno naoštri.

Oštrenje lanca je komplikovana operacija. Samostalno oštrenje lanca zahteva posedovanje specijalnih alatki, kao i sposobnosti. Preporučuje se da se operacija oštrenja poveri kvalifikovanoj osobi.

FILTER ZA GORIVO

-  • Odvrnuti čep otvora za dosipanje goriva (15).
- Uz pomoć kukice sa žicom izvaditi filter za gorivo (g) kroz otvor za dosipanje goriva (slika X).
- Demontirati filter za gorivo i oprati ga benzinom ili zameniti za novi.
- Montirati filter za gorivo u rezervoar.
- Zavrnuti čep otvora za dosipanje goriva (15).

 **Nakon montiranja filtera za gorivo, upotrebiti kopču kako bi se pridržao kraj kabla za usisavanje. Prilikom montiranja filtera za gorivo obratiti pažnju da do kabla za usisavanje ne dođu bilo kakve nečistoće.**

FILTER ZA ULJE

-  • Odvrnuti čep otvora za dosipanje ulja (18).
- Uz pomoć kukice sa žicom izvaditi filter za ulje (h) kroz otvor za dosipanje ulja (slika Y).
- Oprati filter za ulje u benzinu ili zameniti novim.
- Počistiti svu prljavštinu iz rezervoara.
- Montirati filter za ulje u rezervoar.
- Zavrnuti čep otvora za dosipanje ulja (18).

 **Prilikom stavljanja filtera za ulje u rezervoar, potrebno je uveriti se da je smešten sve do prednjeg desnog ugla.**

SVEĆICA ZA PALJENJE

-  U cilju sigurnog rada uređaja potrebno je povremeno proveriti stanje svećica za paljenje.
- Demontirati poklopac filtera za vazduh (4).
- Skinuti kabl (i) sa svećice za paljenje.
- Uzeti ključ za svećice (iz pribora) i odvrnuti svećicu za paljenje (slika Z).
- Očistiti i regulisati razmak kontakata (0,65 mm) (ukoliko je potrebno, promeniti svećicu za paljenje).

DRUGI SAVETI

 Proveriti da nema oticanja goriva, nepričvrščenih šrafova i oštećenih osnovnih delova, posebno povezanost drške ili pričvršćenost vođice. Ukoliko se otkriju bilo kakva oštećenja, pre ponovnog korišćenja potrebno je popraviti testeru.

 Sve vrste popravki potrebno je da obavi ovlašćeni servis proizvođača.

TEHNIČKE KARAKTERISTIKE

NOMINALNI PODACI

Lančana benzinska testera	
Osnovni parametri	Vrednost
Zapremina motora	25,4 cm ³
Dužina korišćene vođice	250 mm
Snaga motora	0,9 kW (1,2 KM)
Brzina obrtaja motora sa sistemom za sečenje (max)	10500 min ⁻¹
Brzina obrtaja na slobodnom hodu	3000 min ⁻¹
Srednja upotreba goriva	0,95 l/h
Gorivo – mešavina benzin : ulje za dvotaktni	25: 1
Zapremina rezervoara za gorivo	230 ml
Zapremina rezervoara za ulje za lanac	160 ml
Karburator propusnog tipa	MC14A6-3
Sistem paljenja	CDI
Svećica paljenja	L7T
Sistem za snabdevanje uljem	Automatska pumpa sa regulatorom
Kolut lanca (zubi x skala)	6T x 9,525 mm
Tip vođice	Sa lančanim kolom sa zubima
Razmere vođice	GRAPHITE 12" (300 mm)
Tip lanca	Oregon 3/8 0,050
Skala lanca	3/8" (9,525 mm)
Debljina lanca	0,050" (1,27 mm)
Dimenzije (DxŠxV) (bez vođice)	270x235x225 mm
Masa (bez vođice i lanca)	3,2 kg
Godina proizvodnje	2016

PODACI VEZANI ZA BUKU I PODRHTAVANJE

Nivo akustičnog pritiska: $L_{pA} = 95 \text{ dB(A)}$ $K = 3 \text{ dB(A)}$

Nivo akustične snage: $L_{wA} = 115 \text{ dB(A)}$ $K = 3 \text{ dB(A)}$

Izmerena vrednost brzine podrhtavanja $a_h = 0,5 \text{ m/s}^2$ $K = 1,5 \text{ m/s}^2$

ZAŠTITA SREDINE



Proizvode koji se napajaju strujom ne treba bacati s otpacima iz kuće, već ih treba predati u otpadne sirovine u odgovarajućim ustanovama. Informacije o otpadnim sirovinama daje prodavac proizvoda ili gradska vlast. Iskorišćeni uređaj električni ili elektronski sadrži supstance osetljive za životnu sredinu. Uređaji koji nisu za reciklažu predstavljaju potencijalno narušavanje životne sredine i zdravlja ljudi.

* Zadržava se pravo izmena.

„Grupa Topex Spółka z ograniczoną odpowiedzialnością“ Spółka komandytowa sa sedištem u Varšavi, ulica Pograniczna 2/4 (u daljem tekstu: „Grupa Topex“) informiše da, sva autorska prava na sadržaj dole datog uputstva (u daljem tekstu: „Uputstvo“), u kome između ostalog, tekst uputstva, postavljene fotografije, sheme, crteži, a takođe i sastav, pripadaju isključivo Grupa Topex-u i podležu pravnoj zaštiti u skladu sa propisom od dana 4. februara 1994. godine, o autorskim pravima i sličnim pravima (tj. Pravni glasnik 2006 broj 90, član 631, sa kasnijim izmenama). Kopiranje, menjanje, objavljivanje, menjanje u cilju komercijalizacije, celine Uputstva kao i njenih delova, bez saglasnosti Grupa Topex-a u pismenoj formi, strogo je zabranjeno i može dovesti do pozivanja na odgovornost kako građansku tako i sudsku.

BENZINOKINHTO ΑΛΥΣΟΠΡΙΟΝΟ 58G950

ΠΡΟΣΟΧΗ: ΠΡΟΤΟΥ ΞΕΚΙΝΗΣΕΙ Η ΧΡΗΣΗ ΤΟΥ ΑΛΥΣΟΠΡΙΟΝΟΥ, ΟΦΕΙΛΕΤΕ ΝΑ ΔΙΑΒΑΣΕΤΕ ΠΡΟΣΕΚΤΙΚΑ ΤΙΣ ΠΑΡΟΥΣΕΣ ΟΔΗΓΙΕΣ ΧΡΗΣΗΣ ΚΑΙ ΝΑ ΤΙΣ ΔΙΑΤΗΡΗΣΕΤΕ ΩΣ ΒΟΗΘΗΜΑ.

ΚΑΝΟΝΕΣ ΑΣΦΑΛΕΙΑΣ

ΚΑΝΟΝΕΣ ΑΣΦΑΛΕΙΑΣ ΚΑΤΑ ΤΗ ΧΡΗΣΗ ΑΛΥΣΟΠΡΙΟΝΩΝ

Προσοχή!

- Απαγορεύεται να εργάζονται με το αλυσοπρίονο πρόσωπα που δεν έχουν λάβει γνώση του περιεχόμενου των παρουσών οδηγιών.
- Το αλυσοπρίονο δύναται να χρησιμοποιείται μόνο για την κοπή ξυλείας.
- Σε περίπτωση χρήσης του πριονιού πέραν του σκοπού κατασκευής του, ο χρήστης οφείλει να συνειδητοποιεί όλο τον απορρέοντα από αυτό κίνδυνο.
- Ο κατασκευαστής δεν φέρει καμία ευθύνη για τις συνέπειες της λανθασμένης χρήσης του αλυσοπρίονου.

ΜΕΡΟΣ ΕΡΓΑΣΙΑΣ

- α) Τηρείτε τάξη και εξασφαλίστε καλό φωτισμό στο μέρος εργασίας. Ακαταστασία και κακός φωτισμός μπορούν να γίνουν αίτια ατυχημάτων.
- β) Τα παιδιά και τα αναρμόδια πρόσωπα δεν πρέπει να βρίσκονται στο πεδίο εργασίας. Απόσπαση της προσοχής του χειριστή μπορεί να οδηγήσει στην απώλεια ελέγχου του εργαλείου.

ΠΡΟΣΩΠΙΚΗ ΑΣΦΑΛΕΙΑ

- α) Χρησιμοποιείτε προστατευτική ενδυμασία και προστατευτικά μέσα – προστατευτικά γυαλιά, προστατευτικά υποδήματα, κράνος, προστατευτικές ωτοασπίδες και δερμάτινα γάντια εργασίας. Η χρήση των προστατευτικών μέσων μειώνει τον κίνδυνο σωματικών βλαβών.
- β) Δεν πρέπει να υπερεκτιμάτε τις δυνατότητές σας. Κατά τη διάρκεια της εργασίας, χρειάζεται να τηρείτε ευσταθή και σταθερή στάση. Αυτό βοηθάει να ελέγχετε καλύτερα το ηλεκτρικό εργαλείο στις απρόβλεπτες καταστάσεις.
- γ) Δεν πρέπει να φοράτε φαρδύ ένδυμα και κοσμήματα. Μην πλησιάζετε τα μαλλιά και τα μέρη του σώματος στα κινητά μέρη του ηλεκτρικού εργαλείου. Φαρδύ ένδυμα, κοσμήματα, καθώς και τα μακριά μαλλιά, μπορούν να εμπλακούν στα κινητά μέρη του ηλεκτρικού εργαλείου.

ΜΕΤΑΦΟΡΑ ΚΑΙ ΑΠΟΘΗΚΕΥΣΗ

- α) Προτού μεταφερθεί το αλυσοπρίονο, απενεργοποιήστε τον κινητήρα, τοποθετήστε το προστατευτικό κάλυμμα επί της αλυσίδας και της λάμας, ενεργοποιήστε το φρένο αλυσίδας. Το αλυσοπρίονο χωρίς το προστατευτικό κάλυμμα και σε κατάσταση ενεργοποίησης ενδέχεται να προκαλέσει σωματικές βλάβες.
- β) Μεταφέρετε το αλυσοπρίονο μόνο από την πρόσθια χειρολαβή. Μη τήρηση της παρούσας υπόδειξης ενδέχεται να προκαλέσει σωματικές βλάβες.
- γ) Το εργαλείο χρήζει συντήρησης. Ελέγχετε τη στερέωση των κινητών μερών, για τυχόν ζημιές και ρωγμώδη ανοίγματα και όλους τους άλλους παράγοντες, οι οποίοι δύναται να ασκήσουν επίδραση στη λειτουργία του εργαλείου. Εάν ανακαλυφθούν ζημιές, οφείλετε να τις επιδιορθώσετε, προτού τεθεί σε λειτουργία το εργαλείο. Πλειοψηφικό αίτιο ατυχημάτων είναι λανθασμένη διατήρηση του εργαλείου.
- δ) Η αλυσίδα πρέπει να είναι αιχμηρή και καθαρή. Συστηματικό ακόνισμα της αλυσίδας μειώνει την πιθανότητα σφηνώματος και διευκολύνει την εργασία.

ΧΡΗΣΗ ΚΑΙ ΔΙΑΤΗΡΗΣΗ

- α) Κατά τακτικά χρονικά διαστήματα ελέγχετε τη λειτουργία του φρένου του αλυσοπρίονου. Το δυσλειτουργικό φρένο ενδέχεται να μην ακινητοποιήσει την κίνηση της αλυσίδας.

b) Κατόπιν ολοκλήρωσης της εργασίας, πρέπει πάντα να καθαρίζετε καλά το αλυσοπρίοно όπως και τα μέσα ατομικής προστασίας που χρησιμοποιείτε. Πραγματοποιήστε τη συντήρηση σε όσα μέρη του εργαλείου χρειάζεται.

ΕΡΓΑΣΙΑ

- Προτού απενεργοποιηθεί το φρένο της αλυσίδας, απενεργοποιήστε τον κινητήρα του αλυσοπρίοно.
- Να είσατε άκρως προσεκτικοί ολοκληρώνοντας την κοπή: σε περίπτωση υποστηρίγματος κάτω από το υπό κοπή υλικό, το αλυσοπρίοно πέφτει μηχανικά και ενδέχεται να προκαλέσει σωματικές βλάβες.
- Κατά τη μακροχρόνια εργασία ενδέχεται να μουδιάσουν οι καρποί ή τα δάκτυλα. Σε τέτοια περίπτωση οφείλετε να διακόψετε την εργασία, επειδή τα μουδιασμένα χέρια δεν δύναται να κατευθύνουν το αλυσοπρίοно με ακρίβεια.
- Γεμίζετε το αλυσοπρίοно με καύσιμο με απενεργοποιημένο και ψυγμένο τον κινητήρα, επειδή το τυχόν διαχυθέν καύσιμο ενδέχεται να αναφλεχθεί από τα θερμά μέρη του αλυσοπρίοно.
- Σε περίπτωση διαρροής του καυσίμου ή εύρεσης διαρροής, απαγορεύεται να ενεργοποιείτε το αλυσοπρίοно προς αποτροπή φωτιάς.
- Κατά τη λειτουργία, το αλυσοπρίοно θερμαίνεται πολύ. Να είσατε προσεκτικοί και μην ακουμπάτε τα θερμά τα μη προστατευμένα μέρη του αλυσοπρίοно.
- Μόνο ένα άτομο δύναται να εργάζεται με το αλυσοπρίοно. Όλα τα άλλα πρόσωπα οφείλουν να βρίσκονται σε ασφαλή απόσταση από το πεδίο λειτουργίας του αλυσοπρίοно. Πρωτίστως, στο πεδίο λειτουργίας του αλυσοπρίοно δεν πρέπει να υπάρχουν τα παιδιά και τα ζώα.
- Κατά την εκκίνηση του αλυσοπρίοно, η αλυσίδα δεν πρέπει να έρχεται σε επαφή με οτιδήποτε, συμπεριλαμβανομένου και του προς κοπή υλικού.
- Κρατάτε το αλυσοπρίοно με τα δύο σας χέρια, από τις δύο χειρολαβές. Λάβετε ευσταθή στάση.
- Απαγορεύεται να δίνετε το αλυσοπρίοно στα παιδιά και στους ανηλίκους. Το αλυσοπρίοно πρέπει να χρησιμοποιείται μόνο από τους ενήλικους που έχουν λάβει γνώση τους κανόνες χρήσης του εργαλείου. Οφείλετε να παραδίδετε το αλυσοπρίοно σε άλλο άτομο μόνο μαζί με τις παρούσες οδηγίες χρήσης.
- Μην χρησιμοποιείτε το αλυσοπρίοно εάν είσατε κουρασμένοι.
- Ξεκινώντας την εργασία, τοποθετήστε το φρένο της αλυσίδας στη σωστή θέση (έλξατε προς τον εαυτό σας). Το φρένο επίσης εκτελεί λειτουργία προφυλακτήρα των χεριών σας.
- Αποσπάτε το αλυσοπρίοно από το υπό επεξεργασία υλικό μόνο κατά την κίνηση της αλυσίδας.
- Κόβετε κούτσουρα και μεγάλους ρόζους με χρήση του στηρίγματος (υποστάτη). Απαγορεύεται η κοπή περισσοτέρων από μίας σανίδων ταυτοχρόνως (μία επάνω στην άλλη). Το υπό επεξεργασία υλικό δεν πρέπει να υποστηρίζεται από τον βοηθό ή με το πόδι σας.
- Στερεώνετε τη μεγάλη μήκους ξυλεία γερά.
- Επάνω σε κεκλιμένες επιφάνειες, να εργάζεστε με την πλάτη προς την πλαγιά.
- Κατά την κοπή κούτσουρων, χρησιμοποιείτε οδοντωτό στήριγμα (κτένι). Κρατάτε το αλυσοπρίοно από την οπίσθια χειρολαβή, και κατευθύνετε το με την πρόσθια.
- Εάν δεν είναι δυνατόν να κόψετε το κούτσουρο εφάπαξ, μετατοπίστε το αλυσοπρίοно λίγο προς τα πίσω, μετακινήστε το οδοντωτό στήριγμα και συνεχίστε την εργασία, αλαφρά ανυψώνοντας το αλυσοπρίοно από την οπίσθια χειρολαβή.
- Κατά την οριζόντια κοπή, επιχειρείτε να λάβετε θέση υπό ορθή γωνία προς τη γραμμή κοπής. Να είσατε προσεκτικοί.
- Σε περίπτωση σφήνωσης του πρόσθιου μέρους της λάμας, υπάρχει πιθανότητα αναπήδησης του αλυσοπρίοно προς το χειριστή. Συνεπώς, επιχειρείτε, όσο είναι δυνατόν, να εκτελείτε κοπή με το κάτω μέρος του αλυσοπρίοно, διότι στην εν λόγω περίπτωση, κατά το σφήνωμα της αλυσίδας, η αντίστροφη κρούση θα κατευθύνεται στην αντίστροφη από το χειριστή κατεύθυνση.
- Να είσατε άκρως προσεκτικοί κατά την κοπή του κούτσουρου με ρωγμή. Ενδέχεται η αναπήδηση των αιχμηρών τμημάτων του ξύλου σε οποιαδήποτε κατεύθυνση (**κίνδυνος σωματικών βλαβών!**).
- Η κοπή των ρόζων πρέπει να εκτελείται από εκπαιδευμένους ειδικούς! **Ανεξέλεγκτη πτώση των κομμένων ρόζων ενδέχεται να προκαλέσει σωματικές βλάβες!**
- Απαγορεύεται να εκτελείτε κοπή με τη μύτη της λάμας (**κίνδυνος αντίστροφης κρούσης**).
- Να προφυλάσσετε από τα εκτεταμένα κλαδιά. Απαγορεύεται η κοπή των ελεύθερα κρεμαστών κλαδιών από κάτω.
- Μην στέκεστε στην προγραμματιζόμενη γραμμή πτώσης του δένδρου κατά την υλοτομία.

- Κατά την υλοτομία, τα κλαδιά του υπό κοπή δένδρου, καθώς και κοντινά δένδρα ενδέχεται να αποκοπούν και να πέσουν επάνω σας. Να είσαστε άκρως προσεκτικοί, επειδή απ' αυτό ενδέχεται να προκληθούν σωματικές βλάβες.
- Σε κεκλιμένη περιοχή, μην στέκεστε κατά μήκος της πλαγιάς, στην κάθοδο από το υπό κοπή δένδρο.
- Να προφυλάσσετε από τα κούτσουρα τα οποία δύναται να κυλήσουν προς την πλευρά σας.
- Το εν λειτουργία αλυσοπρίονο ενδέχεται να στρέψει προς την αντίστροφη κατεύθυνση εάν η μύτη της λάμας έλθει σε επαφή με το υπό επεξεργασία υλικό. Στην εν λόγω περίπτωση, ενδέχεται η τυχόν αναπήδηση του αλυσοπρίονου προς την κατεύθυνση του χειριστή (**κίνδυνος σωματικών βλαβών!**).
- Πριν από την υλοτομία πρέπει να προετοιμάσετε τον χώρο εργασίας, δηλαδή να απομακρύνετε τα κάτω κλαδιά τα οποία ενδέχεται να εμποδίσουν την εργασία σας καθώς επίσης να καθαρίσετε το πεδίο γύρω από τον κορμό του δέντρου.
- Απαγορεύεται να πραγματοποιείτε την υλοτομία όταν έχει δυνατό αέρα, ο οποίος ενδέχεται να αλλάξει την προγραμματιζόμενη κατεύθυνση πτώσης του δέντρου ή να προκαλέσει τη μη ελεγχόμενη πτώση.
- Απαγορεύεται να πραγματοποιείτε την υλοτομία σε συνθήκες ανεπαρκούς ορατότητας, π.χ. με ομίχλη, καταρακτώδη βροχή, χιονόπτωση.
- Απαγορεύεται να εκτελείτε την εργασία κρατώντας το αλυσοπρίονο άνω του επιπέδου των ώμων καθώς και να σκαρφαλώνετε στο δένδρο και να στέκεστε σε σκάλα, εξέδρα, κούτσουρο βάσης δένδρου κ.λπ.
- Θα πρέπει να υπάρχει ένα επαρκώς εξοπλισμένο φαρμακείο πρώτης βοήθειας πλησίον του μέρους εργασίας.

Προς αποφυγή της αντίστροφης κρούσης:

- Μην εκτελείτε κοπή με τη μύτη της λάμας!
- Μην ξεκινάτε την κοπή με από πριν ενεργοποιημένο το αλυσοπρίονο!
- Βεβαιωθείτε για το καλό ακόνισμα της αλυσίδας.
- Κόβετε μόνο ένα κλαδί ανά φορά. Κατά την εργασία, προσέχετε τα διπλανά κλαδιά. Κατά την υλοτομία του δένδρου, προσέχετε τους κορμούς των διπλανών δένδρων.

ΠΡΟΣΟΧΗ! Παρά την ασφαλή κατασκευή του εργαλείου, τα ληφθέντα μέτρα ασφαλείας και τη χρήση των μέσων προστασίας, πάντοτε υπάρχει κάποιου βαθμού ελλοχέυων κίνδυνος τραυματισμού κατά την εργασία.

ΕΙΚΟΝΟΓΡΑΜΜΑΤΑ

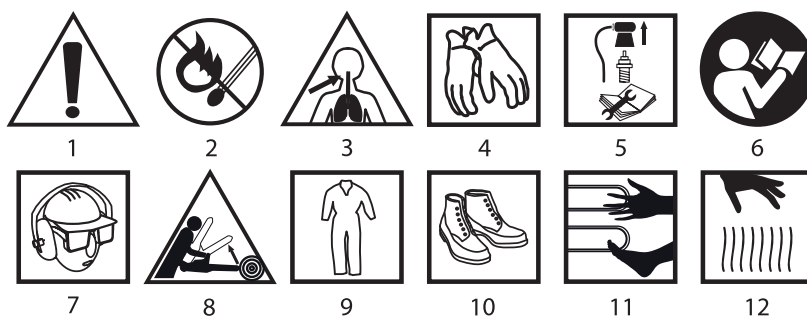

1. Να είσαστε άκρως προσεκτικοί
2. Κίνδυνος εκδήλωσης φωτιάς
3. Κίνδυνος δηλητηρίασης με βλαβερό αέριο
4. Χρησιμοποιείτε προστατευτικά γάντια
5. Ξεκινώντας τις εργασίες επισκευής και συντονισμού, απενεργοποιήστε τον κινητήρα και αφαιρέστε το καλώδιο από το σπινθηριστήρα
6. Διαβάστε τις οδηγίες χρήσης, τηρείτε τις συστάσεις και κανόνες ασφαλείας που ορίζονται σ' αυτές!
7. Χρησιμοποιείτε μέσα προστασίας της κεφαλής και των οργάνων όρασης και ακοής
8. Κίνδυνος αντίστροφης κρούσης
9. Χρησιμοποιείτε προστατευτική ενδυμασία
10. Χρησιμοποιείτε προστατευτικά υποδήματα
11. Μην εκθέτετε τα μέρη του σώματός σας στο αλυσοπρίονο

ΚΑΤΑΣΚΕΥΗ ΚΑΙ ΧΡΗΣΗ

Το βενζινοκίνητο αλυσοπρίοιο είναι εργαλείο χειρός. Ως μεταδότης κίνησης χρησιμοποιείται αερόψυκτος δίχρονος κινητήρας εσωτερικής καύσης. Ο εξοπλισμός του παρόντος τύπου προορίζεται για εργασία στις εκτάσεις αγροικιών. Το αλυσοπρίοιο χρησιμοποιείται για υλοτομία, κοπή ρόζων, πριόνισμα των κομμένων δένδρων για κούτσουρα, αποθήκευση καυσόξυλων κ.λπ.



Απαγορεύεται να χρησιμοποιείτε το εργαλείο πέραν του σκοπού κατασκευής του.

ΠΕΡΙΓΡΑΦΗ ΣΤΙΣ ΕΙΚΟΝΕΣ

Η χρησιμοποιούμενη στην παρακάτω λίστα αρίθμηση, αφορά εξαρτήματα του εργαλείου, τα οποία παρουσιάζονται στις σελίδες με εικόνες.

1. Εμπλοκή του αεροφράκτη
2. Λαβή χειρισμού του αεροφράκτη
3. Κοχλίας καλύμματος του φίλτρου αέρος
4. Κάλυμμα του φίλτρου αέρος
5. Πρόσθια χειρολαβή
6. Φρένο
7. Περικόχλια συγκράτησης της λάμας
8. Κοχλίας τεντώματος της αλυσίδας
9. Κοχλίας ρύθμισης λίπανσης
10. Προφυλακτήρας του φρένου της αλυσίδας
11. Μοχλός του αεροφράκτη
12. Οπίσθια χειρολαβή
13. Λαβή του εκκινητήρα
14. Διακόπτης ανάφλεξης
15. Τάπα της δεξαμενής καυσίμου
16. Κοχλίες ρύθμισης L και H του εξαρωτή
17. Κοχλίας T ρύθμισης ταχύτητας διαδρομής χωρίς φορτίο
18. Τάπα της δεξαμενής λιπαντικού
19. Οδοντωτό στήριγμα
20. Λάμα
21. Αλυσίδα
22. Οδηγός τοποθέτησης της αλυσίδας
23. Ιμάντας ώμου
24. Κλειδί τύπου καραμπίνερ ιμάντα ώμου
25. Ασφάλιση ιμάντα ώμου
26. Αντλία μεμβράνης για επιπρόσθετη άντληση καυσίμου
27. Περικόχλιο ασφαλείας

* Η εμφάνιση του εργαλείου που αποκτήσατε μπορεί να έχει μικρές διαφορές από αυτό της εικόνας.

ΠΕΡΙΓΡΑΦΗ ΤΩΝ ΕΝ ΧΡΗΣΗ ΓΡΑΦΙΚΩΝ ΣΥΜΒΟΛΩΝ



ΠΡΟΣΟΧΗ



ΠΡΟΣΟΧΗ – ΚΙΝΔΥΝΟΣ!



ΣΥΝΑΡΜΟΛΟΓΗΣΗ/ΣΥΝΤΟΝΙΣΜΟΣ



ΠΛΗΡΟΦΟΡΙΕΣ

ΕΞΑΡΤΗΜΑΤΑ ΚΑΙ ΕΠΙΠΛΕΟΝ ΑΝΤΑΛΛΑΚΤΙΚΑ

- | | |
|---|----------|
| 1. Προστατευτικό κάλυμμα του αλυσοπρίοιου | - 1 τεμ. |
| 2. Λάμα | - 1 τεμ. |
| 3. Αλυσίδα | - 1 τεμ. |
| 4. Κλειδί | - 1 τεμ. |
| 5. Γενικής χρήσης | - 1 τεμ. |

- | | |
|----------------------|----------|
| 6. Ιμάντας ώμου | - 1 τεμ. |
| 7. Λίμα για μέταλλο | - 1 τεμ. |
| 8. Δοχείο λιπαντικού | - 1 τεμ. |
| 9. Εξάγωνο κλειδί | - 2 τεμ. |

ΠΡΟΕΤΟΙΜΑΣΙΑ ΓΙΑ ΕΡΓΑΣΙΑ

ΜΕΤΑΦΟΡΑ ΤΟΥ ΑΛΥΣΟΠΡΙΟΝΟΥ

 Πριν από τη μεταφορά του αλυσοπρίονου, οφείλετε να τοποθετήσετε το προστατευτικό κάλυμμα επί της λάμας και της αλυσίδας. Μεταφέρετε το αλυσοπρίονο από την πρόσθια χειρολαβή. Απαγορεύεται να μεταφέρετε το αλυσοπρίονο από την οπίσθια χειρολαβή. Εάν η κοπή εκτελείται σε μερικά στάδια, οφείλετε να απενεργοποιείτε το αλυσοπρίονο μεταξύ των χρήσεων με το διακόπτη ανάφλεξης.

ΕΓΚΑΤΑΣΤΑΣΗ ΤΗΣ ΛΑΜΑΣ ΚΑΙ ΤΗΣ ΑΛΥΣΙΔΑΣ

 Για ρύθμιση τέντωματος της αλυσίδας χρησιμοποιούν ο κοχλίας και η αρπάγη ρύθμισης. Κατά την εγκατάσταση της αλυσίδας, είναι πολύ σημαντικό το να εισαχθεί στην οπή της λάμας η αρπάγη του κοχλίου ρύθμισης. Στροφή του κοχλίου θα μετακινεί την αρπάγη ρύθμισης προς τα μπρος και προς τα πίσω. Αυτά τα εξαρτήματα χρήζουν σωστής εγκατάστασης προτού εγκατασταθεί η λάμα.

-  Η λάμα και η αλυσίδα προμηθεύονται σε αποσυναρμολογημένη μορφή.
- Ο μοχλός του φρένου (6) πρέπει να βρίσκεται στην άνω (κάθετη) θέση (εικ. Α).
 - Χαλαρώστε και αφαιρέστε τα περικόχλια συγκράτησης της λάμας (7) (27), κατόπιν, αφαιρέστε τον προφυλακτήρα του φρένου (10).
 - Εγκαταστήστε την αλυσίδα (21) επί του οδηγού τοποθέτησης της αλυσίδας.
 - Τοποθετήστε τη λάμα (20) επί των κατευθυντήριων κοχλίων (πίσω από το συμπλέκτη) (c) και μετατοπίστε προς τον οδηγό τοποθέτησης της αλυσίδας (εικ. Β).
 - Περάστε την αλυσίδα (21) ανάμεσα στα δόντια του οδηγού τοποθέτησης της αλυσίδας στη μύτη της λάμας (22).
 - Έλξτε τη λάμα (20) προς τα μπρος, ούτως ώστε οι κατευθυντήριοι κρίκοι της αλυσίδας να εφαρμοστούν σφικτά στην εγκοπή της λάμας.
 - Βεβαιωθείτε ότι η αρπάγη ρύθμισης (a) του κοχλίου ρύθμισης (8) συμπίπτει με την κάτω οπή (b) της λάμας (20), (εάν είναι απαραίτητο, ρυθμίστε την) (εικ. Β).
 - Εγκαταστήστε τον προφυλακτήρα του φρένου (10) και σφίξτε τα περικόχλια συγκράτησης (7) (27).
 - Ρυθμίστε το τέντωμα της αλυσίδας του αλυσοπρίονου με τον κοχλίο ρύθμισης (8). Το τέντωμα έχει ρυθμιστεί σωστά, εάν η αλυσίδα δύναται να ανυψωθεί στο κέντρο της λάμας κατά τα 3-4 χιλιοστά όταν η λάμα βρίσκεται σε οριζόντια θέση.
 - Ολοκληρωτικά σφίξτε τα περικόχλια συγκράτησης της λάμας (7) (27), κρατώντας τη μύτη της λάμας.

 Προτού εγκατασταθεί η αλυσίδα επί της λάμας, οφείλετε να ελέγξετε τη σωστή κατεύθυνση των κοπτικών κρίκων της αλυσίδας (η σωστή κατεύθυνση καταδεικνύεται στη μύτη της λάμας). Χρησιμοποιείτε προστατευτικά γάντια για προστασία των χεριών κατά την εγκατάσταση και τον έλεγχο της αλυσίδας.

 Κυλήστε κάθε καινούρια αλυσίδα τουλάχιστον για 5 λεπτά για προσαρμογή των εξαρτημάτων και διανομή του λιπαντικού στα διάκενα. Κατόπιν, ελέγξτε το τέντωμα της αλυσίδας και ρυθμίστε εάν είναι απαραίτητο.

Συστηματικά ελέγχετε και ρυθμίζετε το τέντωμα της αλυσίδας, επειδή η χαλαρή αλυσίδα εύκολα δύναται να αποσπαστεί από τη λάμα, και επίσης επιταχύνεται η φθορά της αλυσίδας και της λάμας.

ΠΛΗΡΩΣΗ ΤΟΥ ΑΛΥΣΟΠΡΙΟΝΟΥ ΜΕ ΛΙΠΑΝΤΙΚΟ

 Το αλυσοπρίονο διατίθεται στην αγορά με άδεια τη δεξαμενή λιπαντικού. Προτού χρησιμοποιηθεί για την πρώτη φορά, γεμίστε το αλυσοπρίονο με λιπαντικό.

- Ανοίξτε την τάπα της δεξαμενής λιπαντικού (18).
- Εισάγετε κατ'ελάχιστο 160 ml του λιπαντικού (προσοχή! Κατά την πλήρωση της δεξαμενής με λιπαντικό, προσέχετε να μην εισέλθουν εντός αυτής οποιαδήποτε ξένα σώματα).
- Κλείστε την τάπα της δεξαμενής λιπαντικού (18).

 Απαγορεύεται να γεμίζετε το αλυσοπρίονο με λιπαντικό που ανακυκλώθηκε ή του οποίου η περίοδος χρήσης έληξε, επειδή ενδέχεται να προκληθεί βλάβη του εργαλείου. Χρησιμοποιείτε λιπαντικό SAE 10W/30 κατά τη διάρκεια όλου του χρόνου, ή το καλοκαίρι SAE 30W/40 και το χειμώνα SAE 20W/30.

ΠΛΗΡΩΣΗ ΑΛΥΣΟΠΡΙΟΝΟΥ ΜΕ ΚΑΥΣΙΜΟ

 Κατά την πλήρωση του αλυσοπρίονου με καύσιμο, τηρείτε τις εξής υποδείξεις:

- Απενεργοποιήστε τον κινητήρα.
- Επιχειρείτε να μην διαχύσετε το καύσιμο.

 Αναμιγνύετε βενζίνη (αμόλυβδη με αριθμό οκτανίων 95) με το λιπαντικό υψηλής ποιότητας για δίχρονο κινητήρα σύμφωνα με τον πίνακα.

Πίνακας για ανάμειξη 25: 1

Βενζίνη [l]	1	2	3	4	5
Λιπαντικό για δίχρονους κινητήρες [ml]	40	80	120	160	200

 • Εισάγετε την απαραίτητη ποσότητα του λιπαντικού ελαίου στο δοχείο και προσθέστε την αντίστοιχη ποσότητα της βενζίνης, μετρημένη με ακρίβεια.
• Κλείστε το καπάκι και αναμείξτε καλά.

 • Ανοίξτε την τάπα της δεξαμενής καυσίμου (15).
• Εισάγετε το προετοιμασμένο μείγμα (κατά μέγιστο 230 ml).
• Κλείστε την τάπα της δεξαμενής καυσίμου (15).

 Προβλήματα με τον κινητήρα πολλές φορές έχουν σχέση με το εν χρήσει λιπαντικό. Οφείλτε να μην αναμιγνύετε το καύσιμο με λιπαντικό για τετράχρονους κινητήρες.

ΣΤΕΡΕΩΣΗ ΚΑΙ ΡΥΘΜΙΣΗ ΤΟΥ ΙΜΑΝΤΑ ΩΜΟΥ

 Προτού προβείτε στη στερέωση ή τη ρύθμιση του ιμάντα, οφείλτε να απενεργοποιήσετε τον κινητήρα του εργαλείου.

 Σωστά ρυθμισμένος, ο ιμάντας διευκολύνει την εργασία με τη βενζινοκίνητη χλοοκοπτική μηχανή.

 • Περάστε τον ιμάντα (23) πάνω από το κεφάλι σας (εικ. Q).
• Εφαρμόστε το κλειδί τύπου καραμπίνερ του ιμάντα (24) (εικ. V) στην ασφάλιση (2).
• Ρυθμίστε το μήκος του ιμάντα με την πόρπη (23) (εικ. Q), ώστε να εξασφαλίσετε την άνετη εργασία με το εργαλείο.

ΕΡΓΑΣΙΑ/ΣΥΝΤΟΝΙΣΜΟΣ

ΕΚΚΙΝΗΣΗ ΤΟΥ ΚΙΝΗΤΗΡΑ

 Κατά την εργασία, κρατάτε το αλυσοπρίονο με τα δυο σας χέρια.

- Ελέγξτε εάν στις δεξαμενές υπάρχουν το καύσιμο και το λιπαντικό.
- Ελέγξτε εάν ο μοχλός του φρένου (6) βρίσκεται στην θέση ενεργοποίησης (μετατοπισμένος προς τα μπρος).
- Με ψυχρό τον κινητήρα, έλξτε τη λαβή χειρισμού του αεροφράκτη (2).
- Μετακινήστε το διακόπτη ανάφλεξης (14) στην θέση ενεργοποίησης (εικ. C).
- Τοποθετήστε το αλυσοπρίονο επάνω σε γερή επιφάνεια (στο έδαφος).
- Κρατώντας το αλυσοπρίονο σταθερά, έλξτε τη λαβή του εκκινήτηρα (13), στην αρχή αργά, και κατόπιν πιο έντονα (εικ. D).
- Κατόπιν εκκίνησης, πιέστε την εμπλοκή του αεροφράκτη (1) και, ελαφρά, το μοχλό αεροφράκτη (11) (η λαβή χειρισμού του αεροφράκτη αυτόματα θα λάβει θέση απενεργοποίησης).
- Αφήστε τον κινητήρα να λειτουργήσει με ελαφρώς πιεσμένο το μοχλό του αεροφράκτη (11).
- Μετακινήστε το μοχλό του φρένου (6) στην θέση απενεργοποίησης (πιέστε προς τα πίσω).
- Εκτελέστε την κοπή.

Σε περίπτωση κατά την οποία ο κινητήρας δεν εκκινήσει με την πρώτη προσπάθεια, έλξτε προς τα έξω τη λαβή χειρισμού του αεροφράκτη (2) κατά το μισό και κατόπιν, έλξτε μια άλλη φορά τη λαβή του εκκινήτηρα.

Εάν η πρώτη ή μερικές επόμενες προσπάθειες δεν επιφέρουν κανένα αποτέλεσμα, αντλήστε επιπρόσθετο καύσιμο με την αντλία (26) και επαναλάβετε την προσπάθεια.

 **Απαγορεύεται να εκκινείτε τον κινητήρα, κρατώντας το αλυσοπρίονο στα χέρια. Κατά την εκκίνηση, στηρίζετε το αλυσοπρίονο στο έδαφος και κρατάτε το γερά στα χέρια σας. Ελέγξτε για την ελεύθερη περιστροφή της αλυσίδας: η αλυσίδα δεν πρέπει να ακουμπά οποιαδήποτε αντικείμενα. Απαγορεύεται να ξεκινάτε την εργασία με τη λαβή χειρισμού του αεροφράκτη τραβηγμένο προς τα έξω.**

ΑΚΙΝΗΤΟΠΟΙΗΣΗ ΤΟΥ ΚΙΝΗΤΗΡΑ

-  Χαλαρώστε το μοχλό του αεροφράκτη (11), ώστε ο κινητήρας να λειτουργήσει χωρίς φορτίο.
- Μετακινήστε το διακόπτη ανάφλεξης (14) στην θέση STOP.

ΛΙΠΑΝΣΗ ΤΗΣ ΑΛΥΣΙΔΑΣ

 Ξεκινώντας την εργασία, ελέγξτε τη λίπανση της αλυσίδας και το επίπεδο του λιπαντικού στη δεξαμενή. Ενεργοποιήστε το αλυσοπρίονο και κρατάτε το πάνω από το έδαφος. Εάν τα ίχνη του λιπαντικού διακρίνονται όλο και πιο έντονα, αυτό σημαίνει ότι το λιπαντικό εισέρχεται σωστά (εικ. Ε). Εάν τα ίχνη του λιπαντικού δεν υπάρχουν ή είναι ελάχιστα, οφείλετε να ρυθμίσετε την παροχή λιπαντικού με τον κοχλία ρύθμισης λίπανσης (9). Σε περίπτωση κατά την οποία η ρύθμιση δεν έχει αποφέρει αποτέλεσμα, οφείλετε να καθαρίσετε την οπή λίπανσης της αλυσίδας, την άνω οπή τενώματος της αλυσίδας και την αγωγό λιπαντικού, ή να αποτανθείτε στο κέντρο τεχνικής υποστήριξης.

 **Εκτελείτε τη ρύθμιση με απενεργοποιημένο το εργαλείο τηρώντας τους κανόνες ασφαλείας και προσέχοντας η λάμα να μην ακουμπά το έδαφος. Για λόγους ασφαλείας, διατηρείτε την απόσταση από το αλυσοπρίονο έως το έδαφος των 20 εκατοστών κατ' ελάχιστο.**

-  Με τον κοχλία ρύθμισης λίπανσης (9) ρυθμίστε την παροχή λιπαντικού ανάλογα με τις συνθήκες εργασίας.
- Θέση „MIN“:** η παροχή του λιπαντικού μειώνεται.
- Θέση „MAX“:** η παροχή του λιπαντικού αυξάνεται (εικ. F).

Εκτελώντας την κοπή σκληρής και ξηρής ξυλείας, καθώς και κατά την κοπή ξυλείας με όλο το λειτουργικό μήκος της λάμας, οφείλετε να εγκαταστήσετε τον κοχλία ρύθμισης (9) στην θέση „MAX“.

Εκτελώντας την κοπή μαλακής και νωπής ξυλείας, καθώς και κατά την κοπή ξυλείας μόνο με ένα μέρος της λάμας, δύναται να μειώσετε την παροχή του λιπαντικού στρέφοντας τον κοχλία ρύθμισης (9) προς την θέση „MIN“. Ανάλογα με την θερμοκρασία του περιβάλλοντος και την επιλεχθείσα παροχή του λιπαντικού, μια δεξαμενή λιπαντικού (160 ml) αρκεί για 15-40 λεπτά της εργασίας.

 **Το περιεχόμενο των δεξαμενών λιπαντικού και καυσίμου πρέπει να εξαντλείται σχεδόν ταυτοχρόνως. Γεμίζοντας το αλυσοπρίονο με καύσιμο, ενθυμείστε την πλήρωση της δεξαμενής λιπαντικού.**

ΛΙΠΑΝΤΙΚΕΣ ΟΥΣΙΕΣ

 Η λειτουργία της αλυσίδας και της λάμας του αλυσοπρίονου κατά ουσιαστικό μέρος εξαρτάται από τη λιπαντική ουσία που χρησιμοποιείται. Οφείλετε να χρησιμοποιείτε μόνο τέτοιες λιπαντικές ουσίες που προορίζονται για το αλυσοπρίονο.

 **Απαγορεύεται να χρησιμοποιείτε για τη λίπανση της αλυσίδας του αλυσοπρίονου το λιπαντικό που ανακυκλώθηκε ή του οποίου η περίοδος χρήσης έληξε.**

ΛΑΜΑ

 Η κάτω επιφάνεια και η μύτη της λάμας (20) υφίστανται έντονη φθορά. Με σκοπό την αποτροπή της υπερβολικής φθοράς της λάμας, απορρέουσας από την τριβή, συνιστάται να γυρίζετε τη λάμα κατά το ακόνισμά της. Οφείλετε επίσης να καθαρίζετε την εγκοπή της λάμας και τις οπές λίπανσης. Η εγκοπή της λάμας έχει παραλληλόγραμμη μορφή. Ελέγχετε την εγκοπή για φθορά. Τοποθετήστε το χάρακα δίπλα στην κατευθυντήρια ράβδο και στην εξωτερική επιφάνεια του κρίκου της αλυσίδας. Το διάκενο μεταξύ τους σημαίνει ότι η εγκοπή είναι κανονική. Απουσία του διακένου σημαίνει φθορά της λάμας και ανάγκη αντικατάστασής της.

ΟΔΗΓΟΣ ΤΟΠΟΘΕΤΗΣΗΣ ΤΗΣ ΑΛΥΣΙΔΑΣ

 Ο οδηγός τοποθέτησης της αλυσίδας υφίσταται έντονη φθορά. Σε περίπτωση φθοράς των δοντιών, οφείλετε να αντικαταστήσετε τον οδηγό. Ο φθαρμένος οδηγός μειώνει την περίοδο λειτουργίας της αλυσίδας του αλυσοπρίονου. Πραγματοποιείτε την αντικατάσταση του οδηγού στο κέντρο τεχνικής υποστήριξης.

ΡΥΘΜΙΣΗ ΤΟΥ ΕΞΑΕΡΩΤΗΡΑ

 Ο εξαερωτήρας του αλυσοπρίονου έχει ρυθμιστεί από τον κατασκευαστή, όμως, ενδέχεται να χρήζει ρύθμισης σε περίπτωση αλλαγής των συνθηκών λειτουργίας. Προτού ξεκινήσει η ρύθμιση του εξαερωτήρα, βεβαιωθείτε για την ύπαρξη του φίλτρου καυσίμου και αέρος, καθώς και βενζίνης.



-  Πραγματοποιείτε τη ρύθμιση του εξαερωτήρα με εγκατεστημένες τη λάμα και την αλυσίδα.
- Βιδώστε τους κοχλίες ρύθμισης (L και H) **(16)** έως το τέλος της διαδρομής (όχι όμως πολύ σφικτά) **(εικ. G)**.
 - Κατόπιν, ξεβιδώστε τους κοχλίες ρύθμισης **(16)** όπως ορίζεται παρακάτω:
 - Κοχλία L: κατά τις $1\frac{1}{2} \pm \frac{1}{4}$ στροφές
 - Κοχλία H: κατά τις $1\frac{1}{4} \pm \frac{1}{4}$ στροφές
 - Ενεργοποιήστε τον κινητήρα και αφήστε τον να θερμανθεί με ελαφρώς πιεσμένο το μοχλό του αεροφράκτη **(11)**.
 - Κατόπιν προθέρμανσης του κινητήρα, μειώστε την ασκούμενη πίεση στο μοχλό του αεροφράκτη **(11)** και αφήστε τον κινητήρα να λειτουργήσει με χαμηλή ταχύτητα.
 - Στρέψτε αργά τον κοχλία (L) προς τα δεξιά έως την επίτευξη των μέγιστων στροφών του κινητήρα και κατόπιν, στρέψτε προς τα αριστερά κατά το 1/4 της στροφής.
 - Στρέψτε τον κοχλία ρύθμισης της ταχύτητας χωρίς φορτίο (T) **(17)** προς τα αριστερά, ώσπου η αλυσίδα να ακινητοποιηθεί. Εάν η ταχύτητα είναι πολύ χαμηλή, στρέψτε τον κοχλία προς τα δεξιά **(εικ. G)**.

 **Μην ακουμπάτε το σιγαστήρα. Ο θερμός σιγαστήρας ενδέχεται να προκαλέσει βαριά εγκαύματα.**

ΦΡΕΝΟ ΤΗΣ ΑΛΥΣΙΔΑΣ

 Το αλυσοπρίονο είναι εφοδιασμένο με το αυτόματο φρένο, το οποίο ακινητοποιεί την αλυσίδα σε περίπτωση αντίστροφης κρούσης. Το φρένο ενεργοποιείται αυτόματα με τον αδρανειακό μηχανισμό. Μπορείτε να ενεργοποιήσετε το φρένο δια χειρός έλκοντας το μοχλό του **(6)** προς τη λάμα **(20)**. Το φρένο ακινητοποιεί την αλυσίδα σε 0,12 δευτερόλεπτα.

ΕΛΕΓΧΟΣ ΛΕΙΤΟΥΡΓΙΑΣ ΤΟΥ ΦΡΕΝΟΥ

-  Οφείλετε να ελέγχετε το φρένο της αλυσίδας πριν από κάθε εκκίνηση του αλυσοπρίονου.
- Τοποθετήστε το αλυσοπρίονο στο έδαφος, ενεργοποιήστε τον κινητήρα στη μέγιστη ταχύτητα με πλήρως ανοικτό τον αεροφράκτη για 1 – 2 δευτερόλεπτα.
 - Ενεργοποιήστε το φρένο έλκοντας το μοχλό του **(6)** προς τα μπρος. Η αλυσίδα πρέπει να ακινητοποιηθεί αμέσως.
 - Εάν η αλυσίδα ακινητοποιείται αργά ή δεν ακινητοποιηθεί, οφείλετε να αντικαταστήσετε την ταινία του φρένου και το τύμπανο του συμπλέκτη πριν την επόμενη εκκίνηση του αλυσοπρίονου.
 - Για να απενεργοποιήσετε το φρένο, έλξτε το μοχλό του φρένου **(6)** προς τα πίσω, προς την οπίσθια χειρολαβή **(12)**, ώσπου να ακούσετε το κλικ.
-  **Ο έλεγχος της λειτουργίας φρένου, καθώς και του ακονίσματος της αλυσίδας πριν την εκκίνηση της εργασίας είναι πολύ σημαντικός και επιτρέπει να ελαχιστοποιήσετε την αντίστροφη κρούση.**

ΕΛΕΓΧΟΣ ΑΥΤΟΜΑΤΗΣ ΕΝΕΡΓΟΠΟΙΗΣΗΣ ΤΟΥ ΦΡΕΝΟΥ

-  Κατά τον έλεγχο, ο κινητήρας του αλυσοπρίονου πρέπει να είναι απενεργοποιημένος.
- Κρατήστε την πρόσθια **(5)** και την οπίσθια χειρολαβή **(12)** και ανυψώστε το αλυσοπρίονο κατά τα 35 εκατοστά επάνω από το κούτσουρο ή άλλη ξύλινη επιφάνεια.
 - Χαλαρώστε την πρόσθια χειρολαβή **(5)** με τέτοιο τρόπο, ώστε η λάμα υπό το δικό της βάρος να κατέβει και να έλθει σε επαφή με το ξύλο **(εικ. H)**.
 - Κατά την κρούση της μύτης της λάμας στην επιφάνεια του κούτσουρου, το φρένο πρέπει να ενεργοποιηθεί (ο μοχλός φρένου **(6)** αυτόματα θα μετατοπιστεί προς τα μπρος στην θέση ενεργοποίησης).

 **Ξεκινώντας την εργασία, ελέγξτε τη σωστή λειτουργία του φρένου της αλυσίδας. Σε περίπτωση μη αποτελεσματικής λειτουργίας του φρένου, οφείλετε να το ρυθμίσετε ή να το επισκευάσετε στο κέντρο τεχνικής υποστήριξης πριν από την έναρξη της εργασίας.**

 **Εάν ο κινητήρας λειτουργεί με μεγαλύτερη ταχύτητα περιστροφής με ενεργοποιημένο το φρένο της αλυσίδας, θα προκληθεί υπερθέρμανση του συμπλέκτη. Εάν ενεργοποιηθεί το φρένο με τον εν λειτουργία κινητήρα, χαλαρώστε το μοχλό του αεροφράκτη και αφήστε τον κινητήρα να λειτουργήσει με χαμηλές στροφές.**

ΤΕΝΤΩΜΑ ΤΗΣ ΑΛΥΣΙΔΑΣ

 Κατά τη χρήση του αλυσοπρίονου, η αλυσίδα επιμηκύνεται λόγω της θέρμανσης. Η επιμηκυσμένη αλυσίδα ενδέχεται να αποσπαστεί από τη λάμα.

- Χαλαρώστε τα περικόχλια συγκράτησης της λάμας (7).
- Βεβαιωθείτε ότι η αλυσίδα (21) είναι τοποθετημένη στην εγκοπή της λάμας (20).
- Ρυθμίστε το τέντωμα της αλυσίδας στρέφοντας τον κοχλία ρύθμισης τεντώματος (8) με κατσαβίδι (κρατώντας τη λάμα σε οριζόντια θέση).
- Ελέγξτε το τέντωμα της αλυσίδας πάλι (η αλυσίδα πρέπει να ανυψώνεται στη μέση της λάμας κατά 3 – 4 χιλιοστά) (εικ. I).
- Σφίξτε τα περικόχλια συγκράτησης της λάμας (7).

 **Μην τεντώνετε την αλυσίδα πολύ σφικτά. Η ρύθμιση της υπερβολικά θερμής αλυσίδας ενδέχεται να προκαλέσει υπερβολικό τέντωμα της αλυσίδας κατά την ψύξη της.**

ΕΡΓΑΣΙΑ

-  • Πριν την εκκίνηση της εργασίας, οφείλετε να λάβετε γνώση για τους κανόνες ασφαλείας που ορίζονται στις παρούσες οδηγίες. Στην αρχή συνιστάται να εξασκηθείτε με ξύλινα τεμάχια που δεν χρειάζεστε. Έτσι, θα μάθετε επίσης τις δυνατότητες του αλυσοπρίονου.
- Τηρείτε τους κανόνες ασφαλείας.
 - Το αλυσοπρίονο δύναται να χρησιμοποιείται μόνο για κοπή ξυλείας. Απαγορεύεται να εκτελείτε κοπή άλλων υλικών με το αλυσοπρίονο.
 - Το επίπεδο κραδασμών και το φαινόμενο αντίστροφης κρούσης μεταβάλλονται ανάλογα με το υπό επεξεργασία υλικό.
 - Απαγορεύεται να χρησιμοποιείτε το αλυσοπρίονο ως μοχλό για ανύψωση, μετακίνηση ή διαχωρισμού των αντικειμένων. Σε περίπτωση σφηνώματος της λάμας, απενεργοποιήστε τον κινητήρα και καρφώστε στο ξύλο μια πλαστική ή ξύλινη σφήνα, ώστε να αποδεσμεύσετε το αλυσοπρίονο (εικ. J). Ενεργοποιήστε το αλυσοπρίονο πάλι και προβείτε στην εργασία.
 - Το αλυσοπρίονο δεν προορίζεται για λειτουργία ως επιτραπέζιο εργαλείο.
 - Απαγορεύεται να συνδέετε με το αλυσοπρίονο μεταδότες κίνησης από άλλο εξοπλισμό που δεν συνιστώνται από τον κατασκευαστή του αλυσοπρίονου.
 - Κατά τη κοπή, μην πιέζετε το αλυσοπρίονο με μεγάλη δύναμη. Η ελαφριά πίεση αρκεί όταν ο κινητήρας λειτουργεί με πλήρως ανοικτό τον αεροφράκτη.

 **Εάν, κατά την κοπή, επέλθει σφήνωμα του αλυσοπρίονου στην τομή, μην το αφαιρείτε με δύναμη. Υπάρχει πιθανότητα να χάσετε τον έλεγχο του αλυσοπρίονου, να υποστείτε σωματικές βλάβες ή να βλάψετε το αλυσοπρίονο.**

-  Πριν από την εκκίνηση της εργασίας, το φρένο της αλυσίδας πρέπει να απενεργοποιηθεί.
- Πιέστε το κομβίο εμπλοκής του μοχλού του αεροφράκτη (1) και το μοχλό του αεροφράκτη (11) (πριν την εκκίνηση της εργασίας αφήστε τον κινητήρα να αποκτήσει πλήρη ταχύτητα λειτουργίας).
 - Κατά τη διάρκεια της εργασίας, διατηρείτε την πλήρη ταχύτητα λειτουργίας.
 - Ελαφρώς πιέζετε το αλυσοπρίονο κατά την κοπή του ξύλου με την αλυσίδα (εικ. K).
 - Για να μην χάσετε τον έλεγχο του εργαλείου, στο τέλος κάθε σταδίου της εργασίας σταματήστε να πιέζετε το αλυσοπρίονο.
 - Κατόπιν ολοκλήρωσης της κοπής, αφήστε το μοχλό του αεροφράκτη (11) αφήνοντας τον κινητήρα να προβεί στη λειτουργία χωρίς φορτίο.
 - Κατόπιν ολοκλήρωσης της εργασίας, απομακρύνετε το αλυσοπρίονο μετά από την απενεργοποίηση του κινητήρα.

 **Εάν το αλυσοπρίονο λειτουργεί με υψηλή ταχύτητα περιστροφής χωρίς να εκτελεί κοπή, τα εξαρτήματά του δύναται να ζημιωθούν ή να φθαρούν.**

ΠΡΟΣΤΑΣΙΑ ΑΠΟ ΑΝΤΙΣΤΡΟΦΗ ΚΡΟΥΣΗ

 Αντίστροφη κρούση είναι ταχεία κίνηση της λάμας του αλυσοπρίονου προς τα πάνω και/ή προς τα πίσω, η οποία λαμβάνει χώρα όταν η αλυσίδα της μύτης της λάμας του αλυσοπρίονου έρχεται σε επαφή με ξένο αντικείμενο.

- Βεβαιωθείτε ότι το υπό επεξεργασία υλικό είναι γερά στερεωμένο.
- Για τη στερέωση χρησιμοποιείτε ειδικούς μηχανισμούς.
- Ενεργοποιώντας το αλυσοπρίονο και κατά την εργασία με αυτό, κρατάτε το εργαλείο με τα δυο χέρια.
- Κατά την αντίστροφη κρούση, το αλυσοπρίονο κινείται ανεξέλεγκτα, και η αλυσίδα χαλαρώνει (**εικ. L**).
- Το λανθασμένο ακόνισμα της αλυσίδας αυξάνει τον κίνδυνο του φαινομένου αντίστροφης κρούσης.
- Απαγορεύεται να εκτελείτε κοπή του υλικού κρατώντας το αλυσοπρίονο πιο ψηλά από του ώμους.

 Αποφεύγετε την επαφή της μύτης της λάμας με το υπό κοπή υλικό, επειδή ενδέχεται να προκληθεί η ραγδαία κίνηση του αλυσοπρίονου προς τα πίσω και προς τα πάνω. Κατά την εργασία με το αλυσοπρίονο, χρησιμοποιείτε τους προστατευτικούς μηχανισμούς του αλυσοπρίονου και την ενδυμασία εργασίας.

 Η αποσυναρμολόγηση των προστατευτικών μηχανισμών, η λανθασμένη συντήρηση ή διατήρηση, η λανθασμένη αντικατάσταση της λάμας ή της αλυσίδας ενδέχεται να αυξήσουν τον κίνδυνο σωματικών βλαβών σε περίπτωση αντίστροφης κρούσης. Απαγορεύεται να τροποποιείτε την κατασκευή του αλυσοπρίονου: σε περίπτωση εργασίας με τέτοιο αλυσοπρίονο, από το χρήστη αφαιρείται το δικαίωμα χρήσης της εγγύησης. Μη τήρηση των υποδείξεων που περιέχονται στις παρούσες οδηγίες επίσης αφαιρεί το δικαίωμα του χρήστη για χρήση της εγγύησης.

ΚΟΠΗ ΜΗ ΟΓΚΟΔΩΝ ΤΕΜΑΧΙΩΝ ΞΥΛΟΥ

 Κατά την κοπή, τηρείτε τους κανόνες ασφαλείας και ενεργείτε ως εξής:

- Βεβαιωθείτε ότι το υλικό δεν θα μετακινείται κατά την κοπή.
- Κοντά ξύλινα τεμάχια πρέπει να στερεωθούν με μηχανισμούς στερέωσης.
- Με το αλυσοπρίονο εκτελείτε κοπή μόνο ξύλου και των παραγώγων του.
- Ξεκινώντας την κοπή, βεβαιωθείτε ότι το αλυσοπρίονο δεν θα έλθει σε επαφή με λίθους ή καρφιά, επειδή έτσι ενδέχεται να προκληθεί ραγδαία κίνηση του αλυσοπρίονου και βλάβη της αλυσίδας.
- Αποφεύγετε τις καταστάσεις, κατά τις οποίες το εν λειτουργία αλυσοπρίονο ενδέχεται να συγκρουστεί με περίφραξη με συρματόπλεγμα ή να έλθει σε επαφή με το έδαφος.
- Κόβοντας τους ρόζους, συνιστάται να υποστηρίξετε το αλυσοπρίονο και να μην εκτελείτε κοπή με τη μύτη της λάμας.
- Προσοχή με ετερογενή αντικείμενα: βάσεις κορμών, ρίζες, λάκκους στο έδαφος, επειδή δύναται να καταστούν αίτια ατυχημάτων.

ΥΛΟΤΟΜΙΑ

 Καθορίστε την κατεύθυνση πτώσης του δένδρου, λαμβάνοντας υπ' όψιν την ταχύτητα και την κατεύθυνση του ανέμου, την κλίση του δένδρου, τη διανομή της στεφάνης και άλλες συνθήκες.

- Καθαρίζοντας το μέρος δίπλα στο δένδρο ενθυμείστε ότι γύρω από το δένδρο πρέπει να υπάρχει ελεύθερος χώρος, ώστε να μπορέσετε να αποχωρήσετε κατά την πτώση του.
- Οφείλετε να προβλέψετε από πριν δυο πορείες της αποχώρησης υπό τη γωνία των 45 μοιρών, κατά το μήκος της γραμμής που είναι αντίθετη από την προγραμματισμένη γραμμή της πτώσης του δένδρου. Στις προγραμματισμένες πορείες της αποχώρησης δεν πρέπει να υπάρχουν εμπόδια (**εικ. M**).
- Πριονίστε το δένδρο εκτελώντας την τομή βάθους του 1/3 της διαμέτρου του κορμού από την πλευρά της πτώσης (**εικ. N**).
- Εκτελέστε τομή στην αντίθετη πλευρά του κορμού, λίγο πιο πάνω από την κάτω ακμή της πρώτης τομής.
- Έγκαιρα εισάγετε τη σφήνα, ώστε να αποφύγετε το σφήνωμα της αλυσίδας.
- Η ουσία της σωστής διαδικασίας υλοτομίας είναι στη χρήση της σφήνας και όχι της διαμπερούς κοπής του δένδρου.

 Κατά την υλοτομία, τηρείτε τους κανόνες ασφαλείας και λαμβάνετε υπ' όψιν σας τα εξής:

- Εάν σφηνωθεί η αλυσίδα, απενεργοποιήστε το αλυσοπρίονο και αποδεσμεύστε το αλυσοπρίονο με σφήνα. Χρησιμοποιείτε ξύλινες ή πλαστικές σφήνες. Απαγορεύεται να χρησιμοποιείτε ατσάλινες σφήνες ή σφήνες από χυτοσίδηρο.

- Κατά την πτώση, το δένδρο ενδέχεται να παρασύρει και τα διπλανά δένδρα.
- Το ασφαλές πεδίο είναι 2,5 μήκη του υπό κοπή δένδρου (εικ. M).
- Εάν ο χρήστης δεν είναι πεπειραμένος, συνιστάται να μην επιχειρεί να εκπαιδευτεί μόνος τους αλλά να περάσει τη σωστή εκπαίδευση.



Απαγορεύεται να κόβετε δένδρα στις εξής περιπτώσεις:

- Εάν είναι αδύνατο να καθορίσετε τις συνθήκες στο πεδίο εργασίας λόγω έντονης ομίχλης, βροχής, χιονόπτωσης ή σκοταδιού.
- Εάν είναι αδύνατο να καθορίσετε με ακρίβεια την κατεύθυνση της πτώσης του δένδρου λόγω του ισχυρού ανέμου.

ΑΚΟΛΟΥΘΗ ΚΟΠΗ ΤΟΥ ΚΟΜΜΕΝΟΥ ΔΕΝΔΡΟΥ



- Συνενώστε το οδοντωτό στήριγμα (19) στον κορμό και εκτελέστε την κοπή (εικ. O).
- Εάν δεν πετύχετε την κοπή του κορμού εφάπαξ:
- Αφαιρέστε τη λάμα από τον υπό κοπή κορμό έλκοντάς την προς τα πίσω σε κάποια απόσταση (με κινούμενη την αλυσίδα), ελαφρώς μετατοπίστε την οπίσθια χειρολαβή (12) προς τα κάτω, καρφώστε το οδοντωτό στήριγμα (19) και ολοκληρώστε την κοπή, ταυτοχρόνως ανυψώνοντας ελαφρώς την οπίσθια χειρολαβή (12).

ΚΟΠΗ ΚΟΡΜΟΥ ΧΩΡΙΣ ΣΤΗΡΙΓΜΑ



- Λάβετε σταθερή θέση στο έδαφος. Απαγορεύεται να πατάτε τον κορμό.
- Να είσαστε προσεκτικοί, ο κορμός ενδέχεται να κυλήσει.
- Τηρείτε τις υποδείξεις που περιέχονται στις οδηγίες χρήσης, ώστε να αποφύγετε αντίστροφη κρούση.
- Οφείλτε να ολοκληρώνετε την κοπή από την πλευρά που είναι αντίθετη από την κατεύθυνση των εσωτερικών εντάσεων του ξύλου, ώστε η αλυσίδα να μην σφηνωθεί στην τομή.



- Ξεκινώντας την εργασία, ελέγξτε την κατεύθυνση δράσης των εσωτερικών εντάσεων του ξύλου, ώστε να αποφύγετε το σφηνώμα της αλυσίδας.
- Εκτελείτε την πρώτη τομή στην πλευρά της έντασης με σκοπό την εξουδετέρωσή της.
- Εκτελώντας την κοπή του κορμού που βρίσκεται στο έδαφος, πρώτα πραγματοποιήστε την τομή του 1/3 της διαμέτρου του, κατόπιν, γυρίστε τον κορμό και ολοκληρώστε την κοπή από την αντίθετη πλευρά.
- Εκτελώντας την κοπή του κορμού που βρίσκεται στο έδαφος, αποτρέψτε την διείδυση της αλυσίδας στο έδαφος κάτω από τον κορμό. Μη τήρηση της παρούσας υπόδειξης θα προκαλέσει τη στιγμιαία βλάβη της αλυσίδας.
- Μην λαμβάνετε θέση κατά μήκος της πλαγιάς, κάτω από τον κορμό, κατά την κοπή.

ΚΟΠΗ ΚΟΡΜΟΥ ΜΕ ΧΡΗΣΗ ΤΟΥ ΣΤΗΡΙΓΜΑΤΟΣ

Σε περίπτωση κοπής των κορμών με χρήση του στηρίγματος ή του υποστάτη, πρώτα εκτελέστε την τομή μήκους του 1/3 της διαμέτρου του κορμού στην πλευρά της έντασης και ολοκληρώστε την κοπή από την αντίθετη πλευρά (εικ. P και R).

ΚΟΠΗ ΤΩΝ ΡΟΖΩΝ



- Ξεκινήστε την κοπή των ρόζων και των κλαδιών κοντά στη βάση του κομμένου δένδρου και προχωρήστε προς την κορυφή. Αφαιρείτε τους μικρούς ρόζους με μια κίνηση.
- Πρωτίστως, ελέγξτε προς ποια κατεύθυνση το κλαδί σχηματίζει καμπή. Κατόπιν, εκτελέστε την πρώτη τομή από την πλευρά της καμψής και ολοκληρώστε από την αντίθετη πλευρά. Προσοχή το υπό κοπή κλαδί να μην αναπηδήσει προς τα πίσω.
- Εκτελώντας την κοπή των κλαδιών του δένδρου, προχωράτε από την κορυφή προς τα κάτω, ώστε τα κομμένα κλαδιά να πέφτουν ελεύθερα. Μερικές φορές όμως, μπορεί να χρειαστεί να κόβετε τους ρόζους από κάτω (εικ. S).
- Να είσαστε άκρως προσεκτικοί κατά την κοπή των κλαδιών σε κατάσταση έντασης. Τέτοιο κλαδί μπορεί να αναπηδήσει και να σας κτυπήσει.

-  Απαγορεύεται να σκαρφαλώνετε στο δένδρο με σκοπό την κοπή των ρόζων. Μην λαμβάνετε θέση επάνω σε σκάλες, εξέδρες, κούτσουρο ή οποιαδήποτε άλλη θέση, στην οποία δύναται να χάσετε την ισορροπία ή τον έλεγχο του αλυσοπρίονου. Μην εκτελείτε κοπή των κλαδιών που βρίσκονται πάνω από τους ώμους σας. Κρατάτε το αλυσοπρίονο με τα δύο σας χέρια.

ΤΕΧΝΙΚΗ ΣΥΝΤΗΡΗΣΗ

-  Ξεκινώντας τον καθαρισμό, τον έλεγχο ή την επισκευή, βεβαιωθείτε ότι ο κινητήρας του αλυσοπρίονου είναι απενεργοποιημένος και ψυγμένος. Αποσυνδέστε το καλώδιο από το σπινθηριστήρα(μπουζί), ώστε να αποτραπεί τυχαία εκκίνηση του κινητήρα.

ΑΠΟΘΗΚΕΥΣΗ

-  • Πριν από την αποθήκευση του αλυσοπρίονου για περίοδο μεγαλύτερη του ενός μηνός, αποστραγγίστε όλο το καύσιμο από τη δεξαμενή καυσίμου.
- Αποστραγγίστε το καύσιμο, ενεργοποιήστε τον κινητήρα και αφήστε τον να ακινητοποιηθεί λόγω της έλλειψης του καυσίμου.
 - Κάθε εποχή χρησιμοποιείτε καινούριο καύσιμο. Απαγορεύεται να καθαρίζετε τη δεξαμενή καυσίμων με οποιοσδήποτε καθαριστικές ουσίες, επειδή αυτό δύναται να προκαλέσει ζημιά στον κινητήρα.
 - Προσέχετε να μην φράσσονται οι οπές εξαερισμού στο σώμα του κινητήρα.
 - Καθαρίζετε τα πλαστικά εξαρτήματα με σφουγγάρι χρησιμοποιώντας ελαφριά καθαριστική ουσία.
 - Επιτρέπεται να εκτελείτε μόνο τέτοιες εργασίες διατήρησης του αλυσοπρίονου, οι οποίες υποδεικνύονται στις παρούσες οδηγίες. Όλες οι άλλες εργασίες πρέπει να εκτελούνται στο κέντρο τεχνικής υποστήριξης.
 - Απαγορεύεται να τροποποιείτε την κατασκευή του αλυσοπρίονου.
 - Αποθηκεύετε το εκτός χρήσης αλυσοπρίονο σε καθαρή κατάσταση, επάνω σε επίπεδη επιφάνεια, σε μέρος ξηρό και χωρίς πρόσβαση για τα παιδιά.

-  Κατά την αποθήκευση, φροντίζετε η ελαστική σκόνη να μην συσσωρεύεται επάνω στα βασικά δομικά στοιχεία του συστήματος καυσίμου, όπως ο εξαερωτής, το φίλτρο καυσίμου, ο σωλήνας καυσίμου ή η δεξαμενή. Τα μείγματα καυσίμου με χρήση αιθανόλης ή μεθανόλης δύναται να απορροφούν υγρασία με αποτέλεσμα να διαχωρίζονται τα κλάσματα καυσίμου και να δημιουργούνται οξέα. Οι αναθυμιάσεις των οξέων ενδέχεται να προκαλέσουν ζημιά στον κινητήρα.

ΦΙΛΤΡΟ ΑΕΡΟΣ

-  Το λερωμένο φίλτρο αέρος μειώνει την ισχύ του κινητήρα και αυξάνει την κατανάλωση του καυσίμου. Καθαρίζετε το φίλτρο αέρος κατόπιν κάθε 5 ωρών λειτουργίας του αλυσοπρίονου.
- Σκουπίζετε την τάπα καυσίμου (4) και το πεδίο γύρω της, ώστε οι ρυπάνσεις να μην εισχωρούν στον θάλαμο ανάμειξης αέρος και καυσίμου.
 - Ξεβιδώστε τον κοχλία του καλύμματος του φίλτρου (3) και αφαιρέστε το κάλυμμα (4).
 - Αφαιρέστε το φίλτρο αέρος (d) (εικ. T).
 - Ξεπλύνετε το φίλτρο με σαπουνόνερο, μετά στο καθαρό νερό, και στεγνώστε.
 - Εγκαταστήστε το φίλτρο στην θέση του με τις εγκοπές στις ακμές του φίλτρου να συμπίπτουν με τις εξοχές στο κάλυμά του (4).
 - Εγκαθιστώντας το κάλυμμα του φίλτρου αέρος (4) βεβαιωθείτε ότι το καλώδιο του σπινθηριστήρα(μπουζί) και οι κοχλίες ρύθμισης του εξαερωτήρα βρίσκονται στις θέσεις τους.

-  Προς αποφυγή εκδήλωσης φωτιάς ή βλαβερών αναθυμιάσεων, απαγορεύεται να πλένετε το φίλτρο αέρος με βενζίνη ή άλλο εύφλεκτο υγρό.

ΠΤΕΡΥΓΙΑ ΨΥΞΕΩΣ ΤΟΥ ΚΥΛΙΝΔΡΟΥ

-  Η σκόνη που συσσωρεύεται στα πτερύγια ψύξεως του κυλίνδρου ενδέχεται να προκαλέσει την υπερθέρμανση του κινητήρα. Καθαρίζοντας το φίλτρο αέρος, συστηματικά να γίνεται καθαρισμός και στα πτερύγια ψύξεως του κυλίνδρου.

ΛΑΜΑ ΚΑΙ ΑΛΥΣΙΔΑ

-  Κατόπιν κάθε 5 ωρών της λειτουργίας, ελέγχετε την κατάσταση της λάμας και της αλυσίδας.

- Μετακινήστε το διακόπτη ανάφλεξης (14) στην θέση ενεργοποίησης.
- Χαλαρώστε και αφαιρέστε τα περικόχλια συγκράτησης της λάμας (7).
- Αφαιρέστε τον προφυλακτήρα (10), τη λάμα (20) και την αλυσίδα (21).
- Καθαρίστε τις οπές παροχής λιπαντικού και την εγκοπή (e) της λάμας (20) (εικ. U).
- Λιπάνετε τον οδηγό τοποθέτησης της αλυσίδας (22) δια μέσω της οπής (f) στη μύτη της λάμας (εικ. W)
- Ελέγξτε την κατάσταση της αλυσίδας (21).

ΑΚΟΝΙΣΜΑ ΤΗΣ ΑΛΥΣΙΔΑΣ

-  Η αλυσίδα χρήζει ιδιαίτερης προσοχής. Η αλυσίδα πρέπει να είναι αιχμηρή και καθαρή παρέχοντας την αποτελεσματική και ασφαλή εργασία. Η εργασία με στομωμένη την αλυσίδα προκαλεί ταχεία φθορά της αλυσίδας, της λάμας και του οδηγού τοποθέτησης της αλυσίδας, και σε ακραίες περιπτώσεις δύναται να προκαλέσει την απόσπαση της αλυσίδας. Συνεπώς, οφείλτε να ακονίζετε την αλυσίδα συστηματικά. Το ακόνισμα της αλυσίδας αποτελεί πολύπλοκη διαδικασία. Το ακόνισμα της αλυσίδας χρήζει χρήσης ειδικών εργαλείων, καθώς και επιδεξιότητων. Συνεπώς, συνιστάται να απευθύνεστε σε ειδικό.

ΦΙΛΤΡΟ ΚΑΥΣΙΜΟΥ

-  • Ανοίξτε την τάπα της δεξαμενής καυσίμου (15).
- Με τη βοήθεια του συρμάτινου γάντζου, αφαιρέστε το φίλτρο καυσίμου (g) δια μέσω της οπής εισαγωγής καυσίμου (εικ. X).
- Αφαιρέστε το φίλτρο καυσίμου, πλύνετε το με βενζίνη ή αντικαταστήστε το με καινούριο.
- Επανατοποθετήστε το φίλτρο καυσίμου στην θέση του.
- Κλείστε την τάπα της οπής εισαγωγής καυσίμου (15).

-  **Κατόπιν αφαίρεσης του φίλτρου καυσίμου, κρατήστε την άκρη του σωλήνα καυσίμου με το γάντζο. Εγκαθιστώντας το φίλτρο καυσίμου στην θέση του, προσέχετε οποιεσδήποτε ρυπάνσεις να μην εισχωρήσουν στο σωλήνα καυσίμου.**

ΦΙΛΤΡΟ ΛΙΠΑΝΤΙΚΟΥ

-  • Ανοίξτε την τάπα της δεξαμενής λιπαντικού (18).
- Με το συρμάτινο γάντζο, αφαιρέστε το φίλτρο λιπαντικού (h) δια μέσω της οπής εισαγωγής λιπαντικού (εικ. Y).
- Ξεπλύνετε το φίλτρο λιπαντικού με βενζίνη ή αντικαταστήστε το με καινούριο..
- Προληπτικά, αφαιρέστε τις ρυπάνσεις από τη δεξαμενή.
- Επανατοποθετήστε το φίλτρο λιπαντικού στην θέση του.
- Κλείστε την τάπα της δεξαμενής λιπαντικού (18).

-  **Εγκαθιστώντας το φίλτρο λιπαντικού στη δεξαμενή, βεβαιωθείτε ότι έρχεται σε επαφή με την πρόσθια δεξιά γωνία της.**

ΣΠΙΝΘΗΡΙΣΤΗΡΑΣ (ΜΠΟΥΖΙ)

-  Για άψογη λειτουργία του κινητήρα, οφείλτε συστηματικά να ελέγχετε την κατάσταση του σπινθηριστήρα(μπουζί).
- Αφαιρέστε το κάλυμμα του φίλτρου αέρος (4).
- Αφαιρέστε το καλώδιο (i) από το σπινθηριστήρα(μπουζί).
- Με το κλειδί (συμπεριλαμβάνεται στο σετ του αλυσοπρίονου) αφαιρέστε το σπινθηριστήρα(μπουζί) (εικ. Z).
- Καθαρίστε και ρυθμίστε το διάκενο (0,65 χιλιοστά) (αντικαταστήστε το σπινθηριστήρα/μπουζί σε περίπτωση ανάγκης).

ΕΠΙΠΡΟΣΘΕΤΕΣ ΥΠΟΔΕΙΞΕΙΣ

-  Ελέγχετε το εργαλείο για διαρροή καυσίμου και ζημιές των βασικών εξαρτημάτων, ειδικά της χειρολαβής και των εξαρτημάτων συγκράτησης της λάμας, και επίσης ελέγχετε τη σύσφιξη των εξαρτημάτων συγκράτησης. Σε περίπτωση εντοπισμού οποιωνδήποτε βλαβών, οφείλτε να επισκευάσετε όλες τις δυσλειτουργίες πριν από την επόμενη χρήση του αλυσοπρίονου.

-  Όλες οι δυσλειτουργίες πρέπει να επισκευάζονται από το εξουσιοδοτημένο εργαστήριο τεχνικής υποστήριξης του κατασκευαστή.

ΤΕΧΝΙΚΕΣ ΠΑΡΑΜΕΤΡΟΙ

ΤΕΧΝΙΚΑ ΧΑΡΑΚΤΗΡΙΣΤΙΚΑ

Βενζινοκίνητο αλυσοπρίονο	
Παράμετροι	Αξίες
Χωρητικότητα του κινητήρα	25,4 cm ³
Ωφέλιμο μήκος της λάμας	250 mm
Ισχύς του κινητήρα	0,9 kW (1,2 KM)
Ταχύτητα περιστροφής του κινητήρα με το μηχανισμό κ οπής (μέγιστη)	10500 min ⁻¹
Συχνότητα περιστροφής χωρίς φορτίο	3000 min ⁻¹
Μέση κατανάλωση καυσίμου	0,95 l/h
Καύσιμο – μείγμα με βενζίνη: λιπαντικό για δίχρονους κινητήρες	25: 1
Χωρητικότητα της δεξαμενής καυσίμου	230 ml
Χωρητικότητα της δεξαμενής λιπαντικού	160 ml
Εξαερωτής	MC14A6-3
Σύστημα ανάφλεξης	CDI
Σπινθηριστήρας (μπουζί)	L7T
Σύστημα παροχής λιπαντικού	Αυτόματη αντλία με ρυθμιστή
Οδηγός τοποθέτησης της αλυσίδας (δόντια x βήμα)	6T x 9,525 mm
Τύπος της λάμας	Με τον οδηγό τοποθέτησης της αλυσίδας
Μέγεθος της λάμας	GRAPHITE 12" (300 mm)
Τύπος της αλυσίδας	Oregon 3/8 0,050
Βήμα της αλυσίδας	3/8" (9,525 mm)
Πάχος της αλυσίδας	0,050" (1,27 mm)
Διαστάσεις (LxWxH) (χωρίς τη λάμα)	270x235x225 mm
Βάρος (χωρίς τη λάμα και την αλυσίδα)	3,2 kg
Έτος κατασκευής	2016

ΠΛΗΡΟΦΟΡΙΕΣ ΓΙΑ ΕΠΙΠΕΔΟ ΘΟΥΡΥΒΟΥ

Επίπεδο ακουστικής πίεσης: $L_{pA} = 95 \text{ dB(A)}$ $K = 3 \text{ dB(A)}$

Επίπεδο ακουστικής ισχύος: $L_{wA} = 115 \text{ dB(A)}$ $K = 3 \text{ dB(A)}$

Σταθμισμένη τιμή της επιτάχυνσης της παλμικής κίνησης $a_h = 0,5 \text{ m/s}^2$ $K = 1,5 \text{ m/s}^2$

ΠΡΟΣΤΑΣΙΑ ΠΕΡΙΒΑΛΛΟΝΤΟΣ



Ηλεκτρικές συσκευές δεν πρέπει να απορρίπτονται μαζί με τα οικιακά απορρίμματα, αλλά να παραδίδονται στο ειδικό τμήμα ανακύκλωσης. Τις πληροφορίες για το θέμα ανακύκλωσης μπορεί να σας τις παρέχει ο πωλητής του προϊόντος ή οι τοπικές αρχές. Ηλεκτρονικός και ηλεκτρικός εξοπλισμός, το χρονικό περιθώριο λειτουργίας του οποίου έληξε, περιέχει επικίνδυνες για το περιβάλλον ουσίες. Εξοπλισμός, ο οποίος δεν έχει υποστεί ανακύκλωση, αποτελεί ενδεχόμενο κίνδυνο για το περιβάλλον και την υγεία του ανθρώπου.

* Διατηρούμε το δικαίωμα εισαγωγής αλλαγών.

Η εταιρεία „Grupa Torrex Spółka z ograniczoną odpowiedzialnością” Spółka komandytowa, η οποία εδρεύει στη Βαρσοβία στη διεύθυνση: Roganiczna str. 2/4 (αποκαλούμενη εφεξής η «Grupa Torrex»), προειδοποιεί ότι όλα τα πνευματικά δικαιώματα δημιουργού για το περιεχόμενο των παρούσων οδηγιών (αποκαλούμενων εφεξής οι «Οδηγίες») συμπεριλαμβανομένων του κειμένου, των φωτογραφιών, διαγραμμάτων, εικόνων και σχεδίων, καθώς και της στοιχειοθεσίας, ανήκουν αποκλειστικά στην εταιρεία Grupa Torrex και προστατεύονται με το Νόμο περί δικαιώματος δημιουργού και συγγενών δικαιωμάτων από τις 4 Φεβρουαρίου του έτους 1994 (Ενημερωτικό δελτίο των νομοθετημάτων της Δημοκρατίας της Πολωνίας Αρ. 90 Αρθ. 631 με τις υπόμενες μετατροπές). Αντιγραφή, αναπαραγωγή, δημοσίευση, αλλαγή των στοιχείων των οδηγιών χωρίς την έγγραφη έγκριση της εταιρείας Grupa Torrex αυστηρά απαγορεύεται και μπορεί να οδηγήσει σε έγερση ποινικών και άλλων αξιώσεων.

MOTOSIERRA DE COMBUSTIBLE 58G950

ATENCIÓN: ANTES DE USAR ESTA HERRAMIENTA ELÉCTRICA ES NECESARIO LEER LAS INSTRUCCIONES Y GUARDARLAS PARA LAS FUTURAS CONSULTAS

NORMAS DE SEGURIDAD DETALLADAS

NORMAS DE SEGURIDAD DE USO PARA SIERRAS DE CADENA DE MOTOR

Advertencia!

- Las personas no familiarizadas con las instrucciones no deben utilizar la sierra de cadena.
- La sierra de cadena no debe utilizarse para cortar madera.
- El usuario corre con todos los riesgos asociados con un uso distinto al indicado de la sierra, ya que puede ser peligroso.
- El fabricante no se responsabiliza por los daños resultantes de un uso inadecuado de la sierra de cadena.

LUGAR DE TRABAJO

- a) **En sitio de trabajo deba mantener orden y asegurar buena iluminación.** *Desorden y mala iluminación causan accidentes, especialmente con motosierra.*
- b) **No deba permitir presencia de niños ni terceras personas en sitio de trabajo.** *Dispersión de atención del usuario puede causar pérdida de control sobre motosierra.*

SEGURIDAD PERSONAL

- a) **Use el equipo de protección, tales como mono de trabajo, gafas de seguridad, zapatos de seguridad, casco, protección auditiva y guantes de cuero.** *El uso de equipo de protección en condiciones adecuadas reduce riesgo de lesiones personales.*
- b) **Sea precavido. Siempre debe colocarse en una posición segura y equilibrada.** *Esto permitirá un mejor control de la sierra en situaciones impredecibles.*
- c) **No use ropa suelta o joyas. Mantenga su cabello, ropa y guantes alejados de las piezas móviles.** *La ropa suelta, las joyas o el cabello largo pueden quedar atrapados en las piezas móviles.*

TRANSPORTE Y ALMACENAMIENTO

- a) **Al trasladar la sierra debe apagar el motor, colocar la protección de la cadena de corte y colocar el freno de cadena.** *El transporte de una sierra en marcha y sin proteger puede causar lesiones.*
- b) **La sierra sólo se puede trasladar únicamente sujetándola por la empuñadura frontal.** *Otros puntos pueden proporcionar un agarre inseguro e incluso provocar lesiones.*
- c) **La sierra debe estar bajo vigilancia. Compruebe la rectitud o la fijación de las piezas móviles, ruptura de piezas y cualquier otro factor que pueda afectar la operación de la sierra. Si observa daños, debe reparar la sierra antes de utilizarla.** *Muchos de los accidentes están provocados por un mantenimiento inadecuado.*
- d) **La cadena de la sierra debe estar afilada y limpia.** *Un mantenimiento apropiado de los filos de corte de la cadena reduce la probabilidad de bloqueo y facilita el uso.*

USO Y MANTENIMIENTO DE MOTOSIERRA

- a) **Se debe de vez en cuando comprobar el funcionamiento correcto del freno de la sierra.** *Los frenos defectuosos pueden provocar que el cambio de cadena de corte no se desconecte en caso de emergencia.*
- b) **Cada vez que termine de trabajar debe limpiar detalladamente el dispositivo. Además limpie los equipos de protección personales y realice tareas de mantenimiento de equipos afectados.**

TRABAJO

- Antes de soltar el freno de la cadena pare el motor.
- Tenga especial cuidado al final del corte, ya que la sierra sin resistencia en la forma de material cortado se cae por la fuerza de la inercia y puede causar lesiones.
- Durante un trabajo prolongado el operador puede notar hormigueo o entumecimiento de los dedos y las manos. Es hora de dejar de trabajar, ya que estos síntomas reducen la precisión en el uso de la sierra.
- El llenado del depósito de combustible con una mezcla de gasolina y aceite debe realizarse con el motor apagado y después de que se haya enfriado, porque existe el riesgo de derrame y incendio de la gasolina con elementos calientes de la sierra.
- Si observa una fuga o derrame de combustible no debe poner la sierra en marcha ya que existe un riesgo de incendio.
- Durante la operación, la sierra se calienta, así que hay que tener cuidado de no tocar las piezas de la sierra calientes con partes de cuerpo desnudas.
- La sierra puede manejarse solo por una persona a la vez. Todas las demás personas deben mantenerse alejadas de la zona de la operación de la sierra de cadena. Especialmente los niños y los animales deben mantenerse fuera del lugar de trabajo.
- Cuando se pone en marcha la sierra, la cadena no puede estar apoyada sobre el material a ser cortado, ni tocar ningún objeto.
- Durante la operación, la sierra debe mantenerse firmemente con las dos manos utilizando ambas empuñaduras. Debe mantener una postura firme.
- La sierra no puede ser manejada por niños o adolescentes. La sierra puede utilizarse exclusivamente por adultos que saben cómo usarla. Proporcionando la sierra de cadena debe también compartir este manual.
- Si nota síntomas de fatiga, deje de trabajar con la sierra.
- Antes de empezar a cortar, siempre ponga la palanca de freno de la cadena de forma adecuada (hacia el operario). La palanca sirve al mismo tiempo como protección de la mano.
- La sierra de cadena se retira del material a cortar sólo cuando la cadena de corte funciona.
- Cuando corta tablas de madera procesadas o ramas finas, utilice un soporte. No corte varias tablas a la vez (apilados) o material sujeto por otra persona o con la pierna.
- Los elementos largos a cortar deben estar asegurados correctamente.
- Sobre el terreno inclinado siempre debe cortar con el cuerpo dirigido hacia arriba.
- Al cortar a través, utilice siempre la púa de tope como punto de apoyo. Sujete la sierra por la empuñadura trasera y guíe su recorrido por la frontal.
- Si no es posible cortar de una sola vez, debe retirar la sierra un poco hacia atrás, moviendo la púa de tope y continuar el corte levantando ligeramente la empuñadura trasera.
- Durante el corte horizontal debe posicionarse en un ángulo de al menos 90° respecto a línea de corte. Este tipo de operación requiere guardar precaución.
- Si la cadena se atasca durante el corte con la parte superior de la cadena, puede producirse el rebote hacia el operador. Por lo tanto, si es posible, debe tratar de cortar con la parte inferior de la cadena porque en caso de rebote, la cadena se dirigirá en la dirección contraria del cuerpo del operador.
- Tenga especial cuidado al cortar la madera que se agrieta. Los trozos de madera cortados pueden rebotar en cualquier dirección (**riesgo de lesiones**).
- ¡La poda de árboles debe realizarse por personal especializado! ¡Una caída incontrolada de una rama cortada de un árbol provoca riesgo de lesiones!
- No corte la punta de la espada de la cadena (**riesgo de rebote**).
- Preste especial atención a las ramas que están tensas. No corte las ramas que cuelgan libremente hacia abajo.
- Siempre debe estar en un lado de la línea prevista de caída del árbol a cortar.
- Cuando el árbol es derribado existe riesgo de que las ramas o los arboles cercanos se rompan y se caigan. Tenga extrema precaución debido al riesgo de lesión.
- En las laderas el operador debe estar posicionado en la parte superior de la pendiente según el árbol a cortar, nunca al revés.
- Tenga precaución con los troncos que pueden rodar hacia el operador. **¡Retroceda!**
- La motosierra en funcionamiento tiende a girar cuando la punta de la espada de la cadena toca la pieza trabajada. En este caso, la sierra puede moverse hacia el operador de forma incontrolada (**riesgo de lesiones**).

- La tala de árboles debe ser precedida por el trabajo de preparación del sitio que consiste en la eliminación de ramas inferiores que molestan y la limpieza del área alrededor del tronco del árbol.
- No debe trabajar cuando hay vientos fuertes que pueden afectar el cambio en la dirección de caída del árbol o causar su caída incontrolada.
- No tale arboles con una visibilidad limitada, durante la niebla, lluvia o precipitación de nieve.
- No utilice la sierra por encima de la altura de los hombros o estando de pie sobre un árbol, una escalera, andamio, tronco, etc.
- En las áreas próximas al lugar de trabajo debe contar con un botiquín bien equipado.

Para evitar el retroceso debe observar las siguientes indicaciones:

- Nunca empiece ni guíe el corte con la punta de la espada de la cadena.
- Siempre debe empezar el corte con una sierra en marcha.
- Asegúrese de que la cadena esté bien afilada.
- Nunca corte al mismo tiempo más de una rama. Al realizar el corte preste atención a las ramas en el alrededor. Al cortar el árbol a través, tenga cuidado con los troncos de los árboles cercanos.

EXPLICACIÓN DE PICTOGRAMAS USADOS

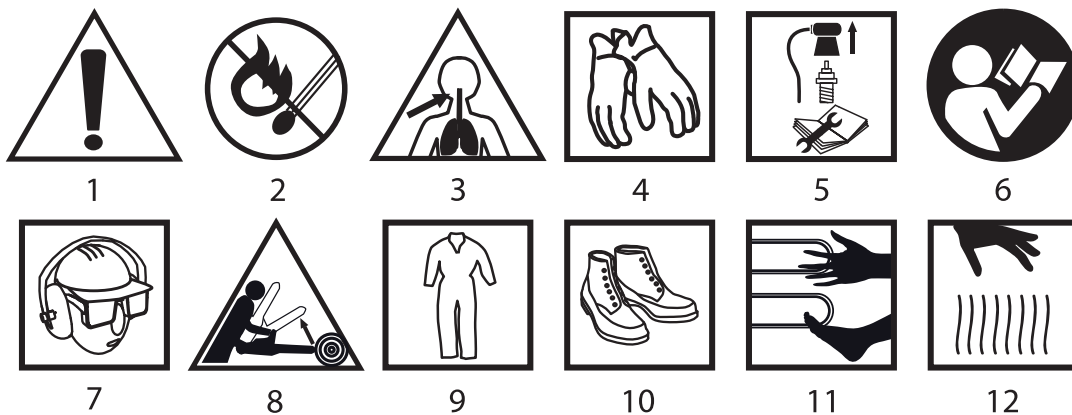

1. Atención, mantenga medidas de precaución especiales.
2. Riesgo de incendio.
3. Riesgo de intoxicación.
4. Usa guantes protectoras.
5. Apague motor y saque conducto de bujía antes de empezar actividades de uso o reparación.
6. Lea instrucciones de uso, obedezca advertencias y condiciones de seguridad incluidas!
7. Use protección de cabeza, vista y oídos.
8. Peligro de retroceso.
9. Use ropa protectora.
10. Use calzado protector.
11. No acerque extremidades a elementos de corte.

ESTRUCTURA Y APLICACIÓN

La motosierra de combustible es herramienta a mano. La motosierra es de propulsión de motor de combustible de dos tiempos enfriado con aire. Este tipo de aparato esta diseñado para trabajos en jardín. Puede servir para cortar árboles, cortar ramas de árboles, preparación de madera de combustible, madera para chimenea y otros usos de corte de madera.

 **Se prohíbe el uso de la herramienta eléctrica para fines distintos de aquéllos para los que fue diseñada.**

DESCRIPCIÓN DE LAS PÁGINAS GRÁFICAS

La lista de componentes se refiere a las piezas de la herramienta de la imagen presentada en la instrucción.

1. Bloque de balancín de acelerador.
2. Conducto de estárter.
3. Tornillos afilados de capa de filtro de aire.
4. Capa de filtro de aire.
5. Agarre delantero.

6. Balancín de freno.
7. Tapaderas de atado de guía.
8. Tornillo de regulación de tensor de cadena.
9. Rosca de regulación de cantidad de aceite.
10. Armazón.
11. Balancín de acelerador.
12. Empuñadura básica.
13. Línea de arranque.
14. Indicador de encendido.
15. Corcho de toma de combustible.
16. Tornillos reguladores de carburador L y H.
17. Tornillo regulador de ralentí T.
18. Corcho de toma de aceite.
19. Garra de soporte.
20. Guía de cadena.
21. Cadena.
22. Rueda de guía de cadena.
23. Bandolera
24. Mosquetón de la bandolera
25. Sujeción de la bandolera
26. Bomba de diafragma
27. Tuerca de seguridad

* Puede haber diferencias entre la imagen y el producto.

DESCRIPCIÓN DE ICONOS UTILIZADOS



ATENCIÓN



ADVERTENCIA



MONTAJE / CONFIGURACIONES



INFORMACIÓN

ÚTILES Y ACCESORIOS

- | | |
|--|----------|
| 1. Protección de la espada | - 1 ud. |
| 2. Espada | - 1 ud. |
| 3. Cadena | - 1 ud. |
| 4. Llave para bujías | - 1 ud. |
| 5. Atornillador para ajustar el carburador | - 1 ud. |
| 6. Bandolera | - 1 ud. |
| 7. Lima para afilar cadenas | - 1 ud. |
| 8. Depósito para el compuesto de gasolina-aceite | - 1 ud. |
| 9. Lave hexagonal | - 2 uds. |

PREPARACIÓN PARA TRABAJAR

TRANSPORTE DE LA MOTOSIERRA DE CADENA



Antes de la trasladar la motosierra de cadena, siempre debe colocar la protección de la cadena sobre la espada y la cadena. Mueva la motosierra de cadena por la empuñadura frontal. No mueva la motosierra sujetándola por la empuñadura principal. Si necesita llevar a cabo una secuencia de operaciones de corte, entre las operaciones debe apagar la motosierra con el interruptor de encendido.

INSTALACIÓN DE LA ESPADA Y DE LA CADENA DE LA MOTOSIERRA

 Para ajustar la tensión de la cadena se usan el pasador y el tornillo de seguridad. Es muy importante que durante el montaje de la espada, el pasador sobre el tornillo de ajuste entre en el orificio de la espada. Al girar el tornillo de ajuste se puede mover el pasador hacia adelante y hacia atrás. Estos elementos deben estar correctamente configurados antes de empezar la instalación de la espada sobre la motosierra.

-  La motosierra de cadena y la cadena se entregan por separado.
- La palanca de freno (6) debe estar en la posición superior (vertical) (imagen A).
 - Retire las tuercas de sujeción de la espada (7) (27) y quite la protección (10).
 - Monte la cadena (21) sobre el piñón situado detrás del embrague.
 - Coloque la espada (20) (empujando el embrague) sobre los tornillos de espada (c) y empuje hacia la rueda de accionamiento (imagen B).
 - Monte la cadena (21) desde la parte inferior de la rueda de cadena de la espada (22).
 - Deslice la espada (20) hacia el piñón de accionamiento para que las piezas de guiar de la cadena se coloquen en la ranura de la espada.
 - Compruebe que el pasador (a) sobre el tornillo de ajuste de la tensión de la cadena (8) está en el centro del orificio inferior (b) de la espada (20), (si hace falta realizar el ajuste) (imagen B).
 - Coloque la protección (10) en su lugar y apriete suavemente las tuercas de montaje de la espada (7) (27).
 - Tense la cadena de la motosierra con el tornillo de tensión de la cadena (8). La tensión adecuada de la cadena se obtiene si la cadena se puede levantar a 3 - 4 mm en el centro de la espada situada en la posición horizontal.
 - Apriete bien las tuercas de fijación de la espada (7) (27) sujetando al mismo tiempo la punta de la espada.

 Antes del montaje de la espada y de la cadena, compruebe la ubicación apropiada de las cuchillas de la cadena (la posición correcta de la cadena en la espada se muestra en la parte superior de la espada). Para evitar lesiones con los bordes afilados durante la revisión y el montaje de la cadena siempre debe llevar guantes de protección.

 Una motosierra de cadena nueva requiere de un período de puesta en marcha que dura alrededor de 5 minutos. En esta etapa, es muy importante lubricar la cadena. Después de un período de puesta en marcha, compruebe la tensión de la cadena y corrígela si es necesario.

A menudo es necesario comprobar y ajustar la tensión ya que una cadena floja puede fácilmente caerse de la espada, desgastarse rápidamente o causar un rápido desgaste de la espada.

LLENADO DEL TANQUE DE LA MOTOSIERRA CON ACEITE

 Una motosierra a estrenar tiene el depósito de aceite vacío. Por lo tanto, antes de usarla por primera vez, llene el depósito con aceite.

- Retire el tapón de llenado de aceite (18).
- Vierta el aceite en la cantidad de máx.160 ml (tenga cuidado al llenar el depósito para que no entre suciedad en su interior).
- Atornille el tapón de llenado de aceite (18).

 No utilice aceites desgastado o reciclado, ya que esto puede causar daños a la bomba de aceite. Utilice aceite de tipo SAE 10W/30 durante todo el año o en verano el aceite SAE 30W/40 y en invierno SAE 20W/30.

LLENADO DEL DEPÓSITO DE COMBUSTIBLE

 Al llenar el el depósito con el combustible debe cumplir con las siguientes reglas:

- El motor no puede funcionar.
- No permita que el combustible se derrame.





 Mezcle la gasolina (gasolina sin plomo 95 octanos) con aceite de motor de buena calidad para motores de dos tiempos de acuerdo con la siguiente tabla.

Tabla para el compuesto 25: 1

Gasolina [l]	1	2	3	4	5
Aceite para motores de dos tiempos [ml]	40	80	120	160	200

-  Vierta suficiente aceite en el recipiente y luego vierta la cantidad cuidadosamente medida de gasolina.
- Atornille la tapa y mezcle bien.

-  Retire el tapón del depósito (15).
- Vierta el compuesto de combustible preparado (máx. 230 ml).
- Cierre la tapa del depósito de combustible (15).

 **La mayoría de los problemas con los motores de combustión está directa o indirectamente relacionada con el combustible utilizado. Se debe tener especial cuidado de no utilizar para el compuesto el aceite para motores de 4 tiempos.**

MONTAJE Y AJUSTE DE LA BANDOLERA

 **Durante el montaje y ajuste de la bandolera y de la sujeción de la bandolera debe desconectar el motor.**

 Un adecuado ajuste de la bandolera facilita en gran medida el trabajo.

-  • Coloque la bandolera (23) por encima de la cabeza y hombros (**imagen Q**).
- Coloque el mosquetón de la bandolera (24) (**imagen V**) en la sujeción de la bandolera (25).
- Ajuste con la hebilla de la bandolera (23) (**imagen Q**) la longitud de la bandolera para asegurar la posición de trabajo más cómoda.

TRABAJO / CONFIGURACIÓN

PUESTA EN MARCHA DEL MOTOR

 **Durante su operación mantenga la motosierra con ambas manos.**

- Revise el tanque de combustible y llénelo.
- Compruebe que la palanca de freno (6) está en la posición de encendido (colocada hacia adelante).
- Con el motor frío, retire la varilla de succión (2).
- Coloque el interruptor de encendido (14) en la posición de encendido (**imagen C**).
- Coloque la motosierra sobre el suelo firme (tierra).
- Sujete la motosierra firmemente apoyándola en el suelo, tire del mango de arranque (13), primero lentamente hasta escuchar el enganche del embrague y después tire de ella firmemente (**imagen D**).
- Después de poner en marcha, empuje la palanca de bloqueo del acelerador (1) y la palanca del acelerador ligeramente (11) (succión se colocará automáticamente en la posición de apagado).
- Deje que el motor se caliente con el acelerador ligeramente presionado (11).
- Coloque la palanca de freno (6) en la posición de apagado (hacia atrás).
- Haga un corte.

En caso de que el motor no se encienda por primera vez, extraiga la varilla de succión (2) a la mitad y luego tire de la mango de arranque otra vez.

Si un intento repetido no da resultado, debe bombear el combustible con la bomba de diafragma (26) y volver a intentarlo.

 **No arranque el motor con la motosierra en la mano. Durante la puesta en marcha la motosierra debe apoyarse firmemente en el suelo y estar sujeta. Asegúrese de que la cadena pueda girar libremente sin tocar ningún objeto. No corte ningún material cuando la varilla de succión esté sacada.**

PARADA DEL MOTOR

-  • Suelte la palanca del acelerador (11) para que el motor funcione unos minutos en vacío.
- Ajuste el interruptor de encendido (14) en la posición (STOP).

CONTROL DEL ENGRASE DE LA CADENA

 Antes de iniciar los trabajos, compruebe el estado de engrase de la cadena de la motosierra y el nivel de aceite en el tanque. Encienda la motosierra y manténgala por encima del suelo. Si nota marcas de aceite cada vez más grandes, esto significará que el engrase de la cadena funciona (**imagen E**). Si no nota ningún rastro de aceite o son mínimos, haga ajustes utilizando el tornillo de ajuste del aceite (9). Si no nota efecto de los ajustes, debe limpiar la salida de aceite, el orificio superior de la tensión de la cadena y el canal de aceite o contactar con un taller de reparaciones.

 **El ajuste debe llevarse a cabo con la herramienta apagada con todas las medidas de precaución y evitando siempre que la espada toque el suelo. Por razones de seguridad siempre se debe mantener una distancia del suelo de por lo menos 20 cm.**

 Con el tornillo de ajuste de la cantidad de aceite (9) ajuste la cantidad de aceite suministrado según las condiciones requeridas.

- **La posición „MIN“** - disminuye el suministro del aceite.
- **La posición „MAX“** - aumenta el suministro del aceite (**imagen F**).

Al cortar madera dura y seca utilizando toda la longitud de la espada, debe ajustar el tornillo de ajuste (9) a „MAX“.

Al cortar madera blanda y húmeda, cuando utiliza sólo parte de la longitud de la espada, puede disminuir la cantidad de aceite utilizada girando el tornillo de ajuste (9) hacia el „MIN“.

Dependiendo de la temperatura ambiente y la cantidad de aceite suministrada se puede trabajar con la motosierra de 15 a 40 minutos llenando el depósito de aceite sólo una vez (la capacidad del depósito es de 160 ml).

 **El depósito de aceite debe estar vacío en el mismo tiempo que se vacía el tanque de combustible. Al verter el combustible, asegúrese de llenar el tanque de aceite.**

MEDIDAS PARA ENGRASAR LA CADENA

 La durabilidad de la cadena y de la espada de la motosierra depende en gran medida de la calidad del lubricante usado. Use sólo lubricantes diseñados para las motosierras de cadena.

 **No utilice nunca aceite desgastado o reciclado para lubricar la motosierra de cadena.**

ESPADA DE LA CADENA

 La espada (20) está expuesta a un desgaste especialmente intenso en la parte frontal y reversa. Para evitar el desgaste unilateral por fricción, cada vez que afile la cadena debe dar la vuelta a la espada. Al mismo tiempo, limpie la ranura de la espada y los orificios de aceite. La ranura de espada tiene una forma rectangular. Inspeccione la ranura para el desgaste. Coloque el borde recto a la espada y a la superficie exterior del diente de la cadena. Si observa una apertura entre ellos, esto significa que la ranura está correctamente ajustada. De lo contrario, la espada debe considerarse desgastada y debe cambiarse.

PIÑÓN

 El piñón impulsor es parte especialmente vulnerables al desgaste. Si notará claros signos de desgaste de los dientes del piñón debe reemplazarlo. Un piñón desgastado también acorta la durabilidad de la motosierra de cadena. El piñón dese cambiarse en un taller de servicio autorizado.

AJUSTE DEL CARBURADOR

 El carburador de la motosierra se ajusta en la fábrica, pero puede requerir un ajuste exacto al cambiar las condiciones de operación. Antes de ajustar el carburador, asegúrese de que se haya instalado un nuevo filtro de aire y de combustible y de que se haya añadido un compuesto de combustible adecuado.

 El ajuste del carburador se lleva a cabo con una espada y cadena montadas.

- Atornille los dos tornillos de ajuste (L y H) (16) hasta el tope (no atornille demasiado fuerte) (**imagen G**).
- Al principio afloje ambos tornillos de ajuste (16) como se muestra a continuación:
 - Tornillo L: $11\frac{1}{2} \pm 1\frac{1}{4}$ de la vuelta
 - Tornillo H: $1\frac{1}{4} \pm \frac{1}{4}$ de la vuelta
- Arranque el motor y deje que se caliente con la palanca del acelerador (11) pulsada a la mitad.
- Después de que el motor se caliente, suelte la palanca del acelerador (11) y deje que el motor trabaje a bajas revoluciones.
- Gire lentamente el tornillo (L) hacia la derecha hasta la posición en la que las revoluciones sean máximas, y posteriormente vuelva a girar hacia la izquierda aproximadamente $\frac{1}{4}$ de vuelta.
- Gire el tornillo de ajuste de bajas revoluciones (T) (17) hacia la izquierda hasta que la cadena deje de moverse. Si las bajas revoluciones resulten demasiado bajas, gire el tornillo hacia la derecha (**imagen G**).

 **Evite tocar el silenciador. Un silenciador caliente puede causar quemaduras graves.**

FRENO DE CADENA

 La motosierra está equipada con un freno automático que detiene el movimiento de la cadena en el caso de que surja rebote durante el corte de la sierra. El freno funciona automáticamente como resultado de la fuerza de inercia sobre el peso colocado en el interior de la carcasa del freno. El freno de la cadena también

puede activarse manualmente, si la palanca de freno (6) se mueve en la dirección de la espada (20). El accionamiento del freno de la cadena detiene el movimiento de la cadena en 0,12 s.

CONTROL DE LA FUNCIÓN DE FRENADO



Antes de cada uso, compruebe el funcionamiento del freno.

- Coloque la motosierra sobre el suelo y ponga el motor a máximas revoluciones con el acelerador abierto durante 1 a 2 segundos.
- Empuje la palanca del freno (6) hacia delante. La cadena debe detenerse inmediatamente.
- Si la cadena se detiene lentamente o no se detiene, debe descambiar la cinta del freno y el tambor del embrague antes de utilizar la sierra de nuevo.
- Para soltar el freno, tire de la palanca del freno (6) en la dirección de la empuñadura principal (12) hasta que escuche un sonido distintivo de activación de bloqueo.



La comprobación del funcionamiento del freno de cadena y de si la cadena está afilada antes de cada uso de la motosierra es muy importante para mantener el riesgo del fenómeno de rebote a un nivel seguro.

COMPROBACIÓN DE LA ACTIVACIÓN DE FRENO



Durante este control, el motor de la motosierra debe estar apagado.

- Eleve la sierra por la empuñadura frontal (5) y la empuñadura principal (12) a aproximadamente 35 cm por encima del elemento de madera.
- Suelte la empuñadura frontal (5) y permita que la espada se incline hacia adelante por su propio peso y toque el elemento de madera (**imagen H**).
- Al tocar el elemento de madera debe accionarse el freno de la motosierra (la palanca de freno (6) se mueve automáticamente a la parte delantera a la posición de encendido).



Antes de comenzar el trabajo, asegúrese de que el freno de cadena funcione bien. Si el freno no funciona con eficacia, antes de trabajar debe hacer ajustes o reparaciones en un punto de servicio técnico autorizado.



Si el motor funciona a altas revoluciones con el freno de la cadena activado, el embrague se puede sobrecalentar. Cuando el freno de la cadena se acciona mientras el motor está en marcha, debe soltar inmediatamente el acelerador y mantener el motor con bajas revoluciones.

TENSIÓN DE LA CADENA DE LA MOTOSIERRA



Durante la operación de la sierra la cadena de corte se extiende por calor. La cadena estirada se afloja, lo que puede provocar que se deslice de la espada.

- Afloje la tuerca de fijación de la espada (7).
- Asegúrese de que la cadena (21) se encuentre en la ranura de la espada (20).
- Con un destornillador, gire el tornillo de tensión de la cadena (8) a la derecha hasta que la cadena esté correctamente tensada (mantenga la espada en posición horizontal).
- Compruebe la tensión de la cadena de nuevo (la cadena debe poder levantarse en el interior de la espada a una altura de unos 3 - 4 mm) (**imagen I**).
- Apriete bien la tuerca de fijación de la espada (7).



No se puede tirar de la cuerda demasiado. Ajustes realizados con una cadena muy caliente pueden causar tensión excesiva al enfriarse.

TRABAJO CON LA MOTOSIERRA DE CADENA



- Antes de realizar la operación deseada, consulte la sección que contiene las normas de funcionamiento seguro de la motosierra. Se recomienda adquirir primero la práctica cortando piezas de madera inútiles. Esto también permite conocer mejor las posibilidades de la motosierra.
- Siga siempre las reglas de seguridad.
- La motosierra sólo se puede utilizar para cortar madera. Está prohibido cortar otros materiales.
- La intensidad de la vibración y el rebote cambian al cortar diferentes tipos de árboles.
- No utilice la sierra de cadena como palanca para levantar, mover o apartar objetos. Si la cadena se atasca, apague el motor y clave una cuña de madera o plástico para liberar la sierra (**imagen J**). Reinicie la máquina y proceda a cortar con precaución una vez más.
- No la conecte a una estación de trabajo fija.

- Está prohibido conectar al motor otros dispositivos que no estén listados por el fabricante de la sierra.
- Al cortar no es necesario presionar la sierra con gran fuerza. Sólo debe ejercer una ligera presión cuando el motor está funcionando a pleno rendimiento.

 **Si durante el corte la sierra se atasca en el corte, no debe retirarla con fuerza. Esto puede causar una pérdida de control sobre la sierra de cadena y provocar lesiones al operador y / o daños a la sierra.**

-  Antes de empezar el trabajo, el freno de la cadena debe estar liberado.
- Presione el interruptor de bloqueo de la palanca del acelerador (1) y la palanca del acelerador (11) (antes de cortar espere hasta que el motor alcance la velocidad máxima).
 - Mantenga en todo momento la máxima velocidad.
 - Deje que la cadena corte la madera. Presione suavemente la sierra al fondo (**imagen K**).
 - A fin de no perder el control al final de la operación deberá dejar de presionar la motosierra.
 - Después de terminar de cortar, suelte la palanca de acelerador (11), permitiendo que el motor funcione en vacío.
 - Antes de parar el motor, apague la sierra.

 **Altas revoluciones de la motosierra sin cortar la madera provoca pérdidas innecesarias y desgaste de las piezas.**

PROTECCIÓN CONTRA REBOTE

-  El rebote es un movimiento de la espada de la cadena hacia arriba y / o atrás que puede ocurrir cuando la sierra de cadena encuentra un obstáculo con la punta de la espada.
- Asegúrese de que el material a cortar esté inmovilizado de forma segura.
 - Utilice el mordazas para asegurar el material.
 - Durante la puesta en marcha y operación, sujete la motosierra con ambas manos.
 - Durante el rebote la sierra se comporta de una manera incontrolada y la cadena se afloja (imagen I).
 - Una cadena mal afilada aumenta el riesgo de rebote.
 - Nunca haga corte por encima de la altura del hombro.

 **Evite cortar con la punta de la espada, ya que esto podría provocar un rebote de la motosierra hacia atrás o hacia arriba. Durante el trabajo con la motosierra, siempre debe utilizar todos los accesorios de la motosierra y una ropa adecuada.**

 **El desmontaje de las protecciones, un uso, mantenimiento o sustitución de la espada realizada incorrectamente puede provocar mayor riesgo de lesiones corporales y rebote. No haga modificaciones de la sierra. En el caso de utilizar una sierra modificada por el usuario, este pierde todos los derechos relacionados con la garantía. Un uso inadecuado y discorde con las indicaciones de este manual también causará pérdida de la garantía.**

CORTE DE PIEZAS DE MADERA

-  Al cortar un trozo de madera debe observar las normas de seguridad y proceder de la siguiente manera:
- Asegúrese de que la pieza no se pueda mover.
 - Las piezas cortas de material antes de ser cortadas deben fijarse con abrazaderas.
 - Sólo se permite cortar madera o materiales derivados de la madera.
 - Antes de cortar asegúrese de que la herramienta no estará en contacto con piedras o clavos, ya que esto podría dar lugar a roturas y daños en la cadena.
 - Evite situaciones en las que la sierra en marcha toque una cerca de alambre, o tierra.
 - Después de cortar ramas, en la medida de lo posible apoye la sierra y no corte con la punta de la espada de la cadena.
 - Tenga precaución con los obstáculos como tocones, raíces salientes, cavidades y agujeros en el suelo, ya que pueden causar un accidente.

TALA DE ÁRBOL

-  Determine la dirección de la caída del árbol, teniendo en cuenta el viento, la inclinación del árbol, la ubicación de las ramas pesadas, la facilidad de operación después de la tala y otros factores.
- Durante la limpieza del espacio alrededor del árbol debe acordarse de proporcionar una buena adhesión al suelo y dejar el lugar en el momento de la caída del árbol.

- Anteriormente debe prever y preparar dos rutas de escape en el ángulo de 45° en dirección opuesta a la dirección prevista de caída. En estas rutas no debe haber obstáculos (**imagen M**).
- Realice el corte en un tercio del grosor del tronco en el lado de la caída (**imagen N**).
- Realice el corte final en el lado opuesto que el corte inicial y en un nivel ligeramente más alto que la superficie inferior del corte inicial.
- En el momento adecuado coloque cuñas para evitar bloqueos de la cadena de la motosierra.
- El árbol debe derribarse mediante la colocación de una cuña y no atravesando el tronco con el corte.



Al talar los árboles debe observar las normas de seguridad y proceder de la siguiente manera:

- Si la cadena se atasca, debe apagar la sierra y liberar la cadena utilizando una cuña. Las cuñas deben ser de madera o de plástico. Nunca utilice cuñas de acero o de hierro.
- El árbol que cae puede llevar consigo otros árboles.
- La zona de peligro es igual a 2 longitudes y media del árbol talado (**imagen M**).
- Si el operador es un principiante o no tiene experiencia, no debe ganarla solo, sino ser entrenado.



No tale árboles si:

- no puede determinar las condiciones dentro de la zona de peligro debido a la niebla, lluvia, nieve u oscuridad.
- no se puede determinar con seguridad la dirección de la caída del árbol por viento o ráfagas.

CORTE DE TRONCOS DE LOS ÁRBOLES



- Empuje la púa de tope (**19**) hacia el material y haga el corte (**imagen O**).
- Si no logró completar el corte, a pesar de mover la sierra hasta el fondo debe:
- retirar la espada hacia atrás a una distancia segura (con la cadena de corte en movimiento), pulse la empuñadura principal (**12**) hacia abajo y apoye la púa de tope (**19**). Complete el corte levantando ligeramente la empuñadura principal (**12**).

CORTE DE UN TRONCO TENDIDO EN EL SUELO



- Siempre hay que tener una tracción al suelo firme. No se coloque sobre el tronco.
- Preste atención porque el tronco puede rotar.
- Siga las normas de seguridad para evitar rebotes de la motosierra.
- Siempre termine el corte por la parte de la tensión de tracción para evitar que la cadena se atasque a mitad del corte.



- Antes de iniciar a trabajar, compruebe la dirección de la tensión en el tronco a cortar para evitar atascos de la cadena.
- El primer corte debe realizarse en el lado sometido a tensión de tracción, para eliminarla.
- Al cortar el tronco en el suelo, en primer lugar, corte a una profundidad igual a 1/3 de su diámetro, a continuación, gire el tronco y termine de cortar por el lado opuesto.
- Al cortar el tronco en el suelo, no debe permitir que la cadena penetre en la tierra por debajo del tronco. En caso contrario, podría ocasionar daños inmediatos a la cadena.
- Si corta troncos situados en una inclinación, siempre debe colocarse por encima del tronco.

CORTE DE TRONCOS ELEVADOS



Al cortar troncos apoyados o colocados sobre unos caballetes estables, en función del lugar de corte, siempre corte a una profundidad igual a 1/3 de su diámetro empezando por el lado de la tensión de tracción, y a continuación, gire el tronco y termine de cortar por el lado opuesto (**imagen P y R**).

PODA / CORTE DE RAMAS DE LOS ÁRBOLES Y ARBUSTOS



La poda de ramas de un árbol caído debe empezar por la base y continuar hacia la corona. Las ramas pequeñas se deben cortar de un solo golpe.

En primer lugar, compruebe la dirección hacia la que la rama esté doblada. Luego haga el corte inicial por el lado de la curva y acabe el corte desde el lado opuesto. Preste atención porque las ramas cortadas pueden rebotar.

Al podar ramas de los árboles siempre se deben cortar desde arriba de la rama hacia abajo permitiendo una caída libre de las ramas cortadas. A veces puede ser útil, sin embargo, cortar una rama desde su parte inferior (**imagen S**).

Tenga cuidado al cortar ramas estiradas. Esta rama después de cortarla puede rebotar y golpear al operador.

 **No corte ramas escalando el árbol. No se coloque sobre escaleras, plataformas, troncos o en otras posiciones que pueden causar una pérdida de equilibrio y el control de la sierra. Nunca haga cortes por encima de la altura del hombro. Siempre sujete la motosierra con ambas manos.**

USO Y MANTENIMIENTO

 **Antes de limpiar, inspección y reparar la motosierra debe asegurarse de que el motor se haya detenido y que esté frío. Desconecte el cable de la bujía para evitar un arranque accidental.**

ALMACENAJE

-  • Antes de llevar la herramienta a almacenar durante más de un mes, debe vaciar el depósito de combustible.
- Retire el combustible del depósito de combustible, arranque el motor y espere a que deje de trabajar por falta de combustible.
- Cada temporada use combustible nuevo. En el depósito de combustible nunca utilice productos de limpieza, ya que esto puede dañar el motor.
- Preste especial atención para que los orificios de ventilación de la carcasa no estén obstruidos.
- Para limpiar las piezas de plástico debe utilizar un detergente suave y una esponja.
- Solo las tareas de mantenimiento descritas en este manual pueden llevarse a cabo para esta motosierra. Todas las demás operaciones pueden ser realizadas únicamente por personal cualificado.
- No haga ningún cambio en el diseño de la sierra.
- Cuando la sierra no se use, debe almacenarse limpia, sobre una superficie plana, en un lugar seco, fuera del alcance de los niños.

 **Es importante que durante el almacenamiento se evite la acumulación de partículas de caucho en los componentes básicos del sistema de combustible, tales como el carburador, el filtro de combustible, el cable de combustible o el depósito. Los combustibles con mezcla de alcohol (etílico o metílico) pueden absorber la humedad durante el almacenamiento, que durante el almacenamiento puede conducir a la separación de los componentes del combustible y formación de ácidos. La gasolina acidificada puede conducir a daños en el motor.**

FILTRO DE AIRE

-  Un filtro de aire sucio reduce el rendimiento del motor y el consumo de combustible aumenta. El filtro de aire debe limpiarse después de cada 5 horas de funcionamiento de la sierra.
- Limpie la protección del filtro de aire (4) y los alrededores para que al quitarla la suciedad no entre en la cámara del carburador.
- Retire la rueda de la protección del filtro de aire (3) y quite la protección del filtro de aire (4).
- Quite el filtro de aire (d) (imagen T).
- Lave el filtro de aire con agua jabonosa, enjuague con agua limpia y seque.
- Instale el filtro de aire, asegurándose de que las ranuras en el borde del filtro de aire coinciden con las concavidades en la protección del filtro de aire (4).
- Al instalar la protección del filtro de aire (4) asegúrese de que el cable de la bujía y los ojales de los tornillos del carburador se encuentren en el lugar correcto.

 **Para evitar el riesgo de incendio o gases peligrosos, el filtro de aire no se debe limpiar con gasolina ni otros solventes inflamables.**

ALETAS DEL CILINDRO

 El polvo que se acumula en las aletas del cilindro puede provocar sobrecalentamiento. Periódicamente revise y limpie las aletas del cilindro durante operaciones de mantenimiento del filtro de aire.

ESPADA Y CADENA

-  Después de 5 horas de operación, revise el estado de la espada y de la cadena.
- Gire el interruptor de encendido (14) en la posición de apagado.
- Afloje y retire las tuercas que sujetan la espada (7).

- Retire la protección (10) y desmonte la espada (20) y la cadena (21).
- Limpie los orificios del aceite y la ranura (e) en la espada (20) (imagen U).
- Lubrique la rueda delantera de la espada (22) a través del orificio (f) en la punta de la espada (imagen W).
- Verifique el estado de la cadena (21).

AFILADO DE LA CADENA DE LA SIERRA

 Debe mantener adecuadamente los útiles de corte. Manténgalos afilados y limpios para garantizar un rendimiento eficiente y seguro del trabajo. Trabajando con una cadena desafilada acelerará su desgaste, y el de la espada y de la rueda de propulsión de la cadena, y en casos extremos podrá conducir a la ruptura de la cadena. Por lo tanto, es importante que se afile la cadena a tiempo.

El afilado de la cadena es una operación compleja. Para afilar la cadena por su cuenta debe utilizar herramientas especiales y tener habilidades adecuadas. Se recomienda delegar el trabajo de afilar la cadena a un personal cualificado.

FILTRO DE COMBUSTIBLE

- Retire el tapón del depósito (15).
- Con un gancho de alambre quite el filtro de combustible (g) por el orificio de llenado de combustible (imagen X).
- Retire el filtro de combustible y lávelo en gasolina o descámbielo por uno nuevo.
- Instale el filtro de combustible en el tanque.
- Apriete el tapón de llenado de combustible (15).

 **Después de retirar el filtro de aceite, usando un gancho de alambre sujete el extremo del tubo de succión.**

Al instalar el filtro de combustible tenga cuidado de que ninguna suciedad se filtre en el tubo de succión.

FILTRO DE ACEITE

- Retire el tapón de llenado de aceite (18).
- Con un gancho de alambre quite el filtro de combustible (h) por el orificio de llenado de combustible (imagen Y).
- Lave el filtro de aceite en gasolina o descámbielo por uno nuevo.
- Elimine la suciedad del depósito.
- Instale el filtro de aceite en el depósito.
- Apriete el tapón de llenado de aceite (18).

 **Cuando coloque el filtro de aceite en el depósito, asegúrese de que llegue a la esquina delantera derecha.**

BUJÍA

- Para un funcionamiento fiable del equipo, compruebe periódicamente el estado de la bujía.
- Retire la tapa del filtro de aire (4).
- Retire el cable (i) de la bujía.
- Coloque la llave para bujía (suministrada) y quite la bujía (imagen Z).
- Limpie y ajuste el espaciado de contactos (0,65 mm) (sustituya la bujía si es necesario).

OTROS CONSEJOS

 Compruebe de que no haya fugas de combustible, elementos de sujeción sueltos y daños del material, especialmente de juntas de la empuñadura y de la sujeción de la espada. Si algún daño se detecta, antes de utilizar la sierra de nuevo debe asegurarse de que la herramienta haya sido reparada.

 Cualquier avería debe subsanarse en un punto de servicio técnico autorizado por el fabricante.

PARAMETROS TÉCNICOS

DATOS NOMINALES

Sierra de cadena de motor	
Parámetro técnico	Valor
Capacidad de motor	25,4 cm ³
Longitud útil de la espada	250 mm
Potencia del motor	0,9 kW (1,2 KM)
Velocidad del motor con sistema de corte (máx.)	10500 min ⁻¹
Velocidad de giro del husillo en vacío	3000min ⁻¹
Consumo medio de combustible	0,95 l/h
Combustible: compuesto de gasolina - aceite para 2 tiempos	25: 1
Capacidad del depósito de combustible	230 ml
Capacidad del depósito de aceite de la cadena	160 ml
Carburador	MC14A6-3
Sistema de encendido	CDI
Bujía	L7T
Sistema de alimentación de aceite	Bomba automática con regulador
Rueda dentada (dientes x escala)	6T x 9,525 mm
Tipo de espada	Con rueda dentada de cadena
Tamaño de la espada	GRAPHITE 12" (300 mm)
Tipo de la cadena	Oregon 3/8 0,050
Escala de la cadena	3/8" (9,525 mm)
Grosor de la cadena	0,050" (1,27 mm)
Dimensiones (LxWxH) (sin espada)	270x235x225 mm
Peso (sin espada y cadena)	3,2 kg
Año de fabricación	2016

INFORMACIÓN SOBRE RUIDOS Y VIBRACIONES

Nivel de presión acústica: $L_{p_A} = 95 \text{ dB(A)}$ $K=3 \text{ dB(A)}$

Nivel de potencia acústica: $L_{w_A} = 115 \text{ dB(A)}$ $K=3 \text{ dB(A)}$

Valor de aceleración de las vibraciones: $a_h = 0,5 \text{ m/s}^2$; $K = 1,5 \text{ m/s}^2$

PROTECCIÓN MEDIOAMBIENTAL



Productos alimentados con motor de combustión no deben desecharse con la basura doméstica, sino ser entregados para su reciclaje en los centros correspondientes. Póngase en contacto con el proveedor del producto o las autoridades locales para obtener información sobre reciclado. Un equipo gastado contiene sustancias indiferentes al medio ambiente. Un equipo sin reciclar es una amenaza potencial para el medio ambiente y para la salud humana.

* Se reserva el derecho de introducir cambios.

Grupa Topex Sociedad con responsabilidad limitada" Sociedad comanditaria con sede en Varsovia, c/ Pograniczna 2/4 (a continuación: "Grupa Topex") informa que todos los derechos de autor para el contenido de las presentes instrucciones (a continuación: "Instrucciones"), entre otros, para su texto, fotografías incluidas, esquemas, imágenes, así como su estructura son propiedad exclusiva de Grupa Topex y está sujeto a la protección legal de acuerdo con la ley del 4 de febrero de 1994 sobre el derecho de autor y leyes similares (B.O. 2006 N°90 Posición 631 con enmiendas posteriores). Se prohíbe copiar, tratar, publicar o modificar con fines comerciales de la totalidad o de partes de las Instrucciones sin el permiso expreso de Grupa Topex por escrito. El no cumplimiento de esta prohibición puede acarrear la responsabilidad civil y penal.

MOTOSEGA A CATENA

58G950

ATTENZIONE: PRIMA DI UTILIZZARE LA MOTOSEGA A CATENA LEGGERE CON ATTENZIONE IL PRESENTE MANUALE, CHE VA CONSERVATO CON CURA PER UTILIZZI FUTURI.

NORME PARTICOLARI DI SICUREZZA

UTILIZZO IN PIENA SICUREZZA DELLE MOTOSEGHE A CATENA

Avvertenza!

- **E' vietato l'utilizzo della motosega a catena da parte di persone che non abbiano letto il presente manuale.**
- **La motosega a catena va utilizzata unicamente per tagliare il legno.**
- **L'utilizzatore si assume pienamente il rischio derivante da altro utilizzo della motosega, prendendo conoscenza del fatto che tale utilizzo può essere pericoloso.**
- **Il produttore non è responsabile dei danni derivanti da utilizzo scorretto della motosega a catena.**

LUOGO DI LAVORO

- Il luogo di lavoro va mantenuto in ordine e va garantita una buona illuminazione.** *Il disordine e la cattiva illuminazione sono spesso causa di incidenti, soprattutto utilizzando motoseghe a catena.*
- Bambini e persone non autorizzate devono mantenersi a distanza dal luogo di lavoro.** *La distrazione dell'operatore può provocare la perdita del controllo dell'utensile.*

SICUREZZA PERSONALE

- Bisogna utilizzare dispositivi di protezione individuale, come tute protettive, occhiali protettivi, calzature protettive, caschi protettivi, mezzi di protezione per l'udito e guanti in pelle.** *L'utilizzo dei dispositivi di protezione individuale in condizioni adatte riduce il rischio di lesioni corporali.*
- Non vanno sopravvalutate le proprie possibilità. Bisogna lavorare sempre in posizione sicura, mantenendo l'equilibrio.** *Questo permette un miglior controllo della motosega in situazioni non prevedibili.*
- Non vanno indossati abiti con elementi pendenti, o gioielli.** *Capelli, abiti e guanti vanno tenuti a distanza dalle parti mobili. Elementi pendenti degli abiti, gioielli o capelli lunghi possono impigliarsi nelle parti mobili.*

TRASPORTO E IMMAGAZZINAMENTO

- Trasportando la motosega bisogna spegnere il motore, mettere la protezione della catena e attivare il freno della catena.** *Il trasporto di una motosega in movimento e non protetta può portare a lesioni corporali.*
- La motosega va trasportata unicamente tenendola per l'impugnatura anteriore.** *Altri punti non possono garantire un'impugnatura salda e possono portare a ferimenti.*
- La motosega va controllata. Bisogna controllare la rettilineità e il corretto fissaggio delle parti mobili, la presenza di eventuali spaccature o di qualsiasi fattore che possa avere effetto sul funzionamento della motosega. Se viene rilevato un danneggiamento, la motosega va riparata prima dell'uso.** *La causa di molti incidenti è la scorretta manutenzione dell'utensile.*
- La catena di taglio deve essere affilata e pulita.** *Mantenere affilata la catena riduce il rischio che si blocchi nel materiale in lavorazione e facilita l'utilizzo dell'utensile.*

CURA NELL'UTILIZZO DELLA MOTOSEGA

- Bisogna controllare periodicamente il funzionamento corretto del freno della motosega.** *Un freno che funziona in modo scorretto non è in grado di fermare l'avanzamento della catena in situazioni di pericolo.*
- Ogni volta al termine del lavoro bisogna pulire con cura il dispositivo, pulire i dispositivi di protezione individuale aggiuntivi utilizzati ed eseguire la manutenzione delle parti delicate.**

FUNZIONAMENTO

- Prima di rilasciare il freno della catena bisogna spegnere il motore della motosega.
- Bisogna fare particolare attenzione al termine del taglio, in quanto la motosega, non incontrando la resistenza dovuta al materiale in lavorazione cade per inerzia, e può provocare infortuni.
- Durante un utilizzo prolungato dell'utensile l'operatore può percepire un formicolio o un intorpidimento delle dita e della mano. Se questo avviene bisogna interrompere il lavoro in quanto l'intorpidimento riduce la precisione nell'utilizzo della motosega.
- Il riempimento del serbatoio del carburante della motosega con la miscela olio-benzina va eseguito a motore spento e dopo il raffreddamento del motore, poiché vi è il rischio che il carburante venga a contatto con gli elementi surriscaldati della motosega e si incendi.
- Se viene rilevata una perdita di carburante o una mancanza di tenuta stagna, non bisogna avviare la motosega, poiché vi è il rischio di incendio.
- Durante il funzionamento la motosega si scalda significativamente, bisogna operare con prudenza e non toccare con parti del corpo scoperte gli elementi surriscaldati della motosega.
- La motosega può essere utilizzata da una sola persona alla volta. Tutte le altre persone si devono trovare a distanza dalla zona di lavoro della motosega a catena. I bambini e gli animali si devono tenere particolarmente a distanza dalla zona di lavoro.
- Durante l'avviamento della motosega la catena di taglio non può essere appoggiata al materiale in lavorazione o a qualsiasi altra cosa.
- La motosega durante il funzionamento va tenuta saldamente con entrambe le mani utilizzando entrambe le impugnature. Assumere una posizione stabile.
- La motosega non può essere utilizzata da bambini o minori. La motosega può essere affidata esclusivamente ad adulti istruiti circa il suo utilizzo. Consegnando la motosega a catena bisogna consegnare anche il presente manuale per l'uso.
- Se appaiono sintomi di stanchezza, bisogna immediatamente interrompere il lavoro con la motosega a catena.
- Prima di iniziare il taglio bisogna sempre porre in posizione opportuna la leva del freno della catena (tirarla verso di sé). La leva è allo stesso tempo protezione per la mano.
- La motosega a catena va allontanata dal materiale in lavorazione quando la catena di taglio è ancora in movimento.
- Durante il taglio di legname lavorato o di rami sottili bisogna utilizzare un sostegno (cavalletto). È vietato tagliare più assi contemporaneamente (poste una sull'altra) o materiale tenuto da una seconda persona o tenuto fermo con i piedi.
- Elementi da tagliare di notevole lunghezza devono essere opportunamente immobilizzati.
- Su un terreno inclinato bisogna sempre effettuare il taglio rivolti verso l'alto.
- Durante il taglio da parte a parte bisogna sempre utilizzare l'artiglio come punto di appoggio. Tenendo la motosega con l'impugnatura posteriore guidarla utilizzando l'impugnatura anteriore.
- Nel caso non sia possibile effettuare il taglio con una sola passata, bisogna lievemente arretrare la motosega, spostare l'artiglio e continuare il taglio sollevando leggermente l'impugnatura posteriore.
- Nel caso di taglio orizzontale bisogna porsi ad un angolo di almeno 90° rispetto alla linea di taglio. Tale operazione richiede un'estrema attenzione.
- Nel caso di blocco dei denti della catena durante il taglio con la parte superiore della catena, può avvenire il cosiddetto fenomeno del contraccolpo diretto verso l'operatore. Per questo motivo per quanto è possibile bisogna effettuare il taglio con la parte inferiore della catena, in quanto in tal caso in caso di bloccaggio dei denti della catena il contraccolpo allontana l'utensile dal corpo dell'operatore.
- Bisogna fare particolare attenzione durante il taglio di legno soggetto a frammentazione. I frammenti di legno tagliati possono essere lanciati in ogni direzione (**rischio di lesioni corporali!**).
- Il taglio dei rami deve essere effettuato da personale adeguatamente formato! **La caduta incontrollata di rami di alberi tagliati espone al rischio di lesioni corporali!**
- È vietato tagliare con la punta della barra di guida della catena (**rischio di contraccolpo**).
- Fare particolare attenzione ai rami in tensione. È vietato tagliare dal basso rami che pendono liberamente.
- Bisogna sempre trovarsi a lato della linea prevista di caduta del legno che si sta tagliando.

- Quando l'albero viene abbattuto vi è il rischio che si spezzino e cadano rami dell'albero o degli alberi che si trovano nelle vicinanze. Bisogna fare particolare attenzione in quanto vi è il rischio di lesioni corporali.
- Sui pendii l'operatore si deve trovare sulla parte del pendio posta sopra all'albero che si taglia, mai al di sotto.
- Attenzione ai tronchi degli alberi, che possono cadere verso l'operatore. **Allontanarsi rapidamente!**
- La motosega in funzione tende a rivoltarsi quando la punta della barra di guida della catena tocca il materiale in lavorazione. In tal caso la motosega può spostarsi in modo incontrollato in direzione dell'operatore (**rischio di lesioni corporali!**).
- Prima del taglio di alberi bisogna preparare il luogo di lavoro, eliminando il rami bassi che ostacolano e ripulendo il terreno intorno al tronco dell'albero.
- È vietato lavorare in condizioni di forte vento, che può modificare la direzione di caduta dell'albero o provocare la sua caduta incontrollata.
- È vietato tagliare gli alberi in condizioni di visibilità ridotta dovute a nebbia, pioggia o neve.
- È vietato utilizzare la motosega al di sopra dell'altezza delle spalle o posti su un albero, su una scala, su un ponteggio, su un tronco, ecc.
- Nei pressi del luogo di lavoro vi deve essere un armadietto del pronto soccorso ben equipaggiato.

Per evitare il contraccolpo della motosega, bisogna rispettare le seguenti indicazioni:

- Non iniziare né eseguire il taglio con la punta della barra di guida della catena!
- Bisogna sempre iniziare il taglio quando la motosega è già in movimento!
- Assicurarsi che la catena di taglio sia opportunamente affilata.
- È vietato tagliare più di un ramo alla volta. Durante il taglio fare attenzione ai rami posti nelle vicinanze. Durante il taglio di un albero da parte a parte bisogna fare attenzione ai tronchi degli alberi posti nelle vicinanze.

SPIEGAZIONE DEI PITTOGRAMMI UTILIZZATI.

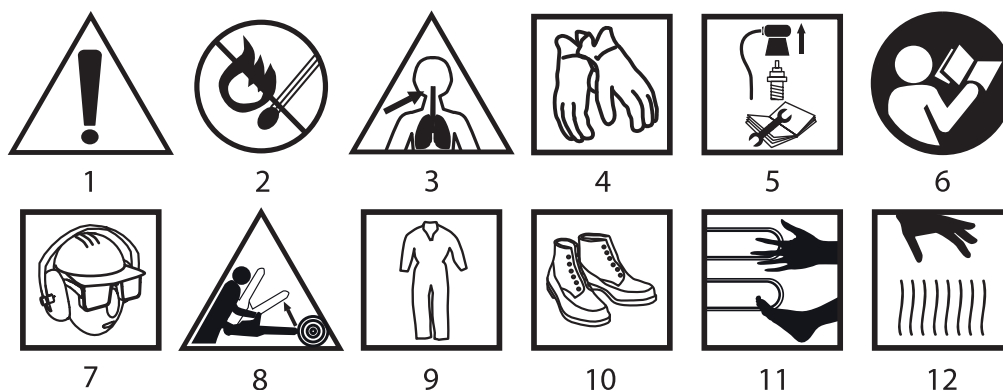

1. Attenzione operare con particolare prudenza
2. Rischio di incendio
3. Rischio di intossicazione con i gas di scarico
4. Utilizzare guanti di protezione
5. Spegnerne il motore e scollegare il cavo dalla candela di accensione prima di iniziare manutenzioni o riparazioni
6. Leggere il manuale per l'uso, rispettare le avvertenze e le norme di sicurezza in esso contenute!
7. Utilizzare protezioni per la testa, la vista e l'udito
8. Rischio di contraccolpo
9. Utilizzare indumenti protettivi
10. Utilizzare calzature protettive
11. Tenere mani e piedi a distanza dagli elementi taglienti

CARATTERISTICHE E APPLICAZIONI

La motosega a catena è un utensile manuale. E' alimentata da un motore a due tempi raffreddato ad aria. Questo tipo di utensili trova applicazione nell'esecuzione di lavori di giardinaggio. La motosega può essere utilizzata per tagliare alberi, rami, per preparare la legna da ardere e per altre applicazioni che richiedono il taglio del legno.

 È vietato utilizzare l'utensile in modo non conforme alla sua destinazione d'uso.

DESCRIZIONE DELLE PAGINE DEI DISEGNI

La numerazione che segue si riferisce agli elementi dell'utensile presentati nelle pagine dei disegni del presente manuale.

1. Blocco della leva del gas
2. Starter
3. Pomello del coperchio del filtro dell'aria
4. Coperchio del filtro dell'aria
5. Impugnatura anteriore
6. Leva del freno
7. Dado di fissaggio della barra
8. Vite di regolazione della tensione della catena
9. Vite di regolazione della quantità di olio
10. Carter
11. Leva del gas
12. Impugnatura principale
13. Corda di avviamento
14. Interruttore di accensione
15. Tappo del carburante
16. Viti di regolazione del carburatore L e H
17. Vite di regolazione del minimo T
18. Tappo dell'olio
19. Artiglio
20. Barra di guida
21. Catena
22. Ruota dentata
23. Tracolla
24. Moschettone della tracolla
25. Attacco della tracolla
26. Pompa a membrana
27. Dado di sicurezza

* Possono presentarsi differenze tra il disegno e il prodotto

DESCRIZIONE DEI SIMBOLI GRAFICI UTILIZZATI



ATTENZIONE



AVVERTENZA



MONTAGGIO/REGOLAZIONE



INFORMAZIONE

EQUIPAGGIAMENTO E ACCESSORI

- | | |
|---|-----------|
| 1. Protezione della catena | - 1 pezzo |
| 2. Barra di guida | - 1 pezzo |
| 3. Catena | - 1 pezzo |
| 4. Chiave per candele | - 1 pezzo |
| 5. Cacciavite per regolazione del carburatore | - 1 pezzo |
| 6. Tracolla | - 1 pezzo |
| 7. Lima per affilare le catene | - 1 pezzo |
| 8. Contenitore per la miscela olio-benzina | - 1 pezzo |
| 9. Chiave a brugola | - 2 pezzi |

PREPARAZIONE AL FUNZIONAMENTO

TRASPORTO DELLA MOTOSEGA A CATENA



Prima di trasportare la motosega a catena bisogna sempre mettere la protezione della catena sulla barra di guida e sulla catena. La motosega a catena va trasportata mediante l'impugnatura anteriore. È vietato trasportare la motosega tenendola per l'impugnatura principale. Se è necessario eseguire in successione diverse operazioni di taglio tra le successive operazioni la motosega deve essere spenta con l'interruttore di accensione.

MONTAGGIO DELLA BARRA DI GUIDA E DELLA CATENA



Per regolare la tensione della catena viene utilizzato il perno e la vite di regolazione. È molto importante fare attenzione che durante il montaggio della barra di guida il perno posto sulla vite di regolazione entri nel foro della barra. Ruotando la vite di regolazione è possibile far scorrere il perno in avanti e all'indietro. Tali elementi vanno correttamente regolati prima di iniziare il montaggio della barra di guida nella motosega.



La barra di guida della catena e la catena della motosega sono fornite separatamente.

- La leva del freno (6) si deve trovare nella posizione superiore (verticale) (dis. A).
- Svitare i dadi di fissaggio della barra di guida (7) (27) ed estrarre il carter (10).
- Inserire la catena (21) sulla ruota dentata motrice, posta dietro la frizione.
- Inserire la barra di guida (20) (infilandola dietro la frizione) sulle viti di guida (c) e spingerla fino in fondo in direzione della ruota dentata motrice (dis. B).
- Inserire la catena (21) dal basso, sulla ruota dentata della barra (22).
- Allontanare la barra di guida (20) dalla ruota dentata motrice, facendo attenzione che le maglie della catena si posizionino sulla scanalatura della barra di guida.
- Controllare che il perno (a) sulla vite di regolazione della tensione della catena (8) si trovi all'interno del foro inferiore (b) della barra di guida (20), (ne necessario effettuare la regolazione) (dis. B).
- Rimettere il carter (10) al suo posto e avvitare leggermente i dadi di fissaggio della barra di guida (7) (27).
- Tendere opportunamente la catena della motosega con la vite di regolazione della tensione della catena (8). La tensione della catena è corretta quando è possibile sollevare la catena di 3 – 4 mm al centro della barra di guida posta in posizione orizzontale.
- Serrare a fondo i dadi di fissaggio della barra di guida (7) (27) tenendo allo stesso tempo la punta della barra.



Prima di montare la barra di guida e la catena bisogna controllare la posizione corretta dei denti della catena (la posizione corretta della catena sulla barra di guida è indicata sulla punta della barra). Per evitare ferite a causa dei denti affilati, durante il controllo e il montaggio della catena bisogna sempre indossare guanti protettivi.



Una nuova catena della motosega richiede un periodo di rodaggio, che dura circa 5 minuti. In questa fase è molto importante la lubrificazione della catena. Dopo il periodo di rodaggio controllare la tensione della catena e correggerla se necessario. La tensione della catena va controllata abbastanza spesso, in quanto una catena troppo lenta può uscire dalla barra di guida, consumarsi troppo rapidamente o provocare una rapida usura della barra.

RIEMPIMENTO DEL SERBATOIO DELL'OLIO DELLA MOTOSEGA



La motosega nuova ha il serbatoio dell'olio vuoto. Per questo prima del primo utilizzo il serbatoio dell'olio va riempito.

- Svitare il tappo dell'olio (18).
- Riempire d'olio - quantità massima 160 ml (bisogna fare attenzione che nessuna impurità penetri all'interno del serbatoio durante il suo riempimento).
- Avvitare il tappo dell'olio (18).



È vietato utilizzare olio usato o rigenerato, poiché questo può danneggiare la pompa dell'olio. Bisogna utilizzare olio SAE 10W/30 per tutto l'anno, oppure SAE 30W/40 l'estate, e SAE 20W/30 l'inverno.

RIEMPIMENTO DEL SERBATOIO DEL CARBURANTE



Durante il riempimento del carburante bisogna rispettare quanto segue:

- Il motore deve essere spento.
- Non bisogna permettere che il carburante si versi.



Miscelare la benzina (senza piombo, a 95 ottani) con un olio di buona qualità per motori a due tempi, secondo la tabella sotto riportata.

Tabella per la miscela 25 : 1

Benzina [l]	1	2	3	4	5
Olio per motori a 2 tempi [ml]	40	80	120	160	200



- Versare la quantità opportuna di olio in una tanica e successivamente versare la quantità accuratamente misurata di benzina.
- Avvitare il tappo e mescolare con cura.



- Svitare il tappo del carburante (15).
- Versare la miscela di carburante preparata precedentemente (max. 230 ml).
- Avvitare il tappo del carburante (15).



La maggior parte dei problemi con i motori a scoppio sono dovuti direttamente o indirettamente al carburante utilizzato. Bisogna fare particolarmente attenzione a non utilizzare nella miscela olio motore destinato ai motori a 4 tempi.

MONTAGGIO E REGOLAZIONE DELLA TRACOLLA



Durante il montaggio e la regolazione della tracolla e dell'attacco della tracolla bisogna spegnere il motore.



La regolazione corretta della tracolla aiuta significativamente durante il lavoro.



- Far passare la tracolla (23) sopra la testa e la spalla (dis. Q).
- Inserire il moschettone della tracolla (24) (dis. V) nell'attacco della tracolla (25).
- Regolare con la fibbia della tracolla (23) (dis. Q) la lunghezza della tracolla in modo da assicurare la posizione di lavoro più comoda.

FUNZIONAMENTO / REGOLAZIONI

AVVIO DEL MOTORE



Durante il funzionamento bisogna tenere la motosega a catena con entrambe le mani.

- Controllare il riempimento del serbatoio del carburante e del serbatoio dell'olio.
- Controllare che la leva del freno (6) si trovi in posizione di inserimento (spinta in avanti).
- Con il motore freddo tirare lo starter (2).
- Porre l'interruttore di accensione (14) nella posizione di accensione (dis. C).
- Porre la motosega su un pavimento stabile (per terra).
- Tenendo la motosega saldamente appoggiata a terra, tirare la corda di avviamento (13) prima lentamente fino a sentire l'innesto della frizione e poi tirarla con forza (dis. D).
- Dopo l'avvio premere il blocco della leva del gas (1) e leggermente la leva del gas (11) (lo starter ritorna automaticamente nella posizione di disattivazione).
- Permettere che il motore si riscaldi tenendo leggermente premuta la leva del gas (11).
- Spostare la leva del freno (6) nella posizione di disinserimento (spinta all'indietro).
- Effettuare il taglio.

Nel caso in cui il motore non si dovesse accendere al primo tentativo, tirare lo starter (2) fino a metà e tirare nuovamente la corda di avviamento.

Se tentativi ripetuti non danno risultati bisogna pompare il carburante con la pompa a membrana (26) e tentare nuovamente.

 **È vietato avviare il motore tenendo la motosega in mano. Durante l'avviamento la motosega deve essere appoggiata per terra, e tenuta ferma. Bisogna controllare che la catena possa ruotare liberamente, senza toccare alcun oggetto. È vietato tagliare il materiale, se lo starter è tirato.**

ARRESTO DEL MOTORE

-  Rilasciare la leva del gas (11), in modo da far lavorare il motore per alcuni minuti al minimo.
- Porre l'interruttore di accensione (14) in posizione (STOP).

CONTROLLO DELLA LUBRIFICAZIONE DELLA CATENA

 Prima di iniziare il lavoro controllare la lubrificazione della catena della motosega e il livello dell'olio nel serbatoio. Accendere la motosega e tenerla sopra il terreno. Se si vedono tracce di olio che si allargano, questo vuol dire che la lubrificazione della catena funziona correttamente (**dis. E**). Se non vi sono tracce d'olio o vi sono tracce appena visibili bisogna effettuare la regolazione mediante la vite di regolazione della quantità di olio (9). Nel caso di mancata reazione alla regolazione bisogna pulire l'uscita dell'olio, l'apertura superiore del tendicatena e il canale dell'olio, o chiamare l'assistenza tecnica.

 **La regolazione va condotta a utensile acceso, rispettando le misure di sicurezza e non permettendo mai che la barra di guida tocchi il terreno. Per motivi di sicurezza mantenere sempre una distanza di almeno 20 cm da terra.**

 Mediante la vite di regolazione della quantità di olio (9) regolare la quantità di olio fornito a seconda delle condizioni di lavoro.

- Posizione „MIN” – il flusso di olio si riduce.
- Posizione „MAX” – il flusso di olio aumenta (**dis. F**).

Quando si taglia legno duro e secco utilizzando per il taglio tutta la lunghezza di lavoro della barra di guida, bisogna regolare la vite di regolazione (9) nella posizione „MAX”.

Durante il taglio di legno morbido e umido o quando si utilizza solo parzialmente la lunghezza di lavoro della barra di guida, è possibile ridurre la quantità di olio emesso ruotando al vite di regolazione (9) in direzione della posizione „MIN”.

A seconda della temperatura ambiente e della quantità di olio regolata, è possibile lavorare con la motosega da 15 a 40 minuti con un riempimento del serbatoio dell'olio (capacità del serbatoio: 160 ml).

 **Il serbatoio dell'olio deve essere quasi vuoto nel momento in cui si svuota il serbatoio del carburante. Quando si aggiunge il carburante bisogna ricordarsi di rabboccare il serbatoio dell'olio.**

MEZZI PER LA LUBRIFICAZIONE DELLA CATENA

 La durata della catena e della barra di guida della motosega in grande misura dipendono dalla qualità del mezzo lubrificante utilizzato. Bisogna utilizzare unicamente mezzi lubrificanti destinati alle motoseghe a catena.

 **È vietato utilizzare olio usato o rigenerato per lubrificare la catena della motosega.**

BARRA DI GUIDA DELLA CATENA

 La barra di guida (20) è esposta ad un consumo intenso della parte anteriore e inferiore. Per prevenire un consumo su una sola parte, come conseguenza dell'attrito, si consiglia di girare la barra guida ad ogni affilatura della catena. In tale occasione bisogna pulire le scanalature della barra di guida e le aperture per l'olio. La scanalatura di guida ha una forma rettangolare. Controllare il consumo della scanalatura. Accostare una riga alla barra di guida e alla superficie esterna del dente della catena. Se viene osservata una fessura tra loro questo vuol dire che la scanalatura è a posto. In caso contrario la barra di guida va considerata consumata, e va sostituita.

RUOTA DENTATA

 La ruota dentata motrice è un elemento particolarmente soggetto a usura. Se vengono notati segni evidenti di usura sui denti della ruota dentata, è necessario sostituirla. Una ruota dentata consumata accorcia la durata della catena della motosega. La ruota dentata deve essere sostituita da parte di un centro di assistenza tecnica autorizzato.

REGOLAZIONE DEL CARBURATORE

 Il carburatore della motosega è stato regolato in fabbrica, ma può richiedere una regolazione più precisa al variare delle condizioni di lavoro. Prima di regolare il carburatore bisogna accertarsi di avere montato un nuovo filtro dell'aria e del carburante, e che sia stato riempito il serbatoio con una miscela di carburante adatta.

-  La regolazione del carburatore si effettua con barra di guida e catena montate.
- Serrare entrambe le viti di regolazione (L w H) **(16)** fino in fondo (non serrare con forza eccessiva) **(dis. G)**.
 - Inizialmente svitare entrambe le viti di regolazione **(16)** come indicato:
 - Vite L: $11/2 \pm 1/4$ di giro
 - Vite H: $11/4 \pm 1/4$ di giro
 - Avviare il motore e permettere che si riscaldi, tenendo la leva del gas **(11)** tirata a metà.
 - Dopo il riscaldamento del motore rilasciare la leva del gas **(11)** e permettere che il motore lavori al minimo.
 - Ruotare lentamente la vite (L) a destra, fino alla posizione nella quale il numero di giri al minimo raggiunge il massimo, e successivamente tornare indietro di 1/4 di giro.
 - Ruotare la vite di regolazione del minimo (T) **(17)** a sinistra, finché la catena si ferma. Se i giri al minimo sono troppo bassi, ruotare la vite a destra **(dis. G)**.

 **Bisogna evitare di toccare il silenziatore. Il silenziatore surriscaldato può provocare gravi ustioni.**

FRENO DELLA CATENA

 La motosega descritta è fornita di freno automatico, che ferma il movimento della catena in caso avvenga un contraccolpo durante il taglio con la motosega. Il freno agisce automaticamente per azione della forza di inerzia su un peso posto all'interno della motosega. Il freno della catena può essere anche attivato a mano, se la leva del freno **(6)** viene spostata verso la barra di guida **(20)**. L'attivazione del freno della catena arresta il movimento della catena entro 0,12 s.

CONTROLLO DEL FUNZIONAMENTO DEL FRENO

-  Prima di ogni utilizzo della motosega bisogna controllare il funzionamento del freno.
- Porre la motosega accesa sopra al terreno e portare il motore della motosega al massimo numero di giri, tirando completamente la leva del gas per 1 – 2 secondi.
 - Spingere la leva del freno **(6)** in avanti. La catena deve immediatamente fermare.
 - Se la catena si ferma lentamente o non si ferma bisogna sostituire il nastro del freno e il tamburo della frizione prima di utilizzare la motosega.
 - Per disattivare il freno bisogna tirare la leva del freno **(6)** verso l'impugnatura principale **(12)** fino a sentire il lo scatto dello sblocco.

 **Il controllo del funzionamento del freno della catena e il controllo dello stato di affilatura della catena prima di ogni utilizzo della motosega sono operazioni molto importanti, che permettono di tenere sotto controllo il rischio legato al fenomeno del contraccolpo.**

CONTROLLO DELL'ATTIVAZIONE DEL FRENO

-  Durante l'esecuzione di tale controllo il motore della motosega deve essere spento.
- Sollevare la motosega e tenerla per l'impugnatura anteriore **(5)** e l'impugnatura principale **(12)** a circa 35 cm sopra un elemento in legno.
 - Rilasciare l'impugnatura anteriore **(5)** e permettere che la barra di guida si inclini per effetto del suo stesso peso, e tocchi l'elemento in legno **(dis. H)**.
 - Al contatto con l'elemento in legno deve attivarsi il freno della motosega (la leva del freno **(6)** viene automaticamente spostata in avanti, in posizione di inserimento).

 **Prima di iniziare il lavoro bisogna controllare che il freno della catena funzioni correttamente. Nel caso in cui il freno non agisca in modo efficace, prima di utilizzare l'utensile è necessario effettuare la regolazione o la riparazione in un centro di assistenza tecnica autorizzato.**

 **Se il motore funziona ad alto numero di giri con il freno della catena inserito avviene il surriscaldamento della frizione della motosega. Quando si attiva il freno della catena durante il funzionamento del motore bisogna immediatamente rilasciare la leva del gas e riportare il motore al minimo.**

TENDITURA DELLA CATENA DELLA MOTOSEGA

-  Durante il funzionamento della motosega la catena di taglio si allunga a causa del surriscaldamento. Una catena allungata è troppo lenta, con il rischio di uscita dalla barra di guida.
- Allentare il dado di fissaggio della barra di guida (7).
 - Assicurarsi che la catena (21) si trovi sulla scanalatura di guida della barra (20).
 - Utilizzando un cacciavite ruotare a destra la vite della tensione della catena (8) finché la catena non viene tesa in modo corretto (tenere delicatamente la barra di guida in posizione orizzontale).
 - Ricontrollare la tensione della catena (deve essere possibile sollevare la catena a metà della barra di guida ad un'altezza di circa 3 – 4 mm (dis. I).
 - Serrare a fondo il dado di fissaggio della barra di guida (7).

-  **Non è possibile tendere eccessivamente la catena. Un regolazione effettuata con una catena molto surriscaldata può condurre ad una sua tensione eccessiva una volta raffreddata.**

LAVORO CON LA MOTOSEGA A CATENA

-  Prima di eseguire il lavoro progettato bisogna prendere conoscenza delle norme per l'utilizzo in piena sicurezza della motosega. Si consiglia di fare esperienza tagliando frammenti di legno di scarto. Questo permette di conoscere da vicino le possibilità della motosega.
- Bisogna sempre rispettare le norme di sicurezza.
 - La motosega a catena può essere utilizzata esclusivamente per il taglio del legno. È vietato tagliare altri materiali.
 - L'intensità delle vibrazioni e il fenomeno del contraccolpo sono diversi durante il taglio di diversi tipi di alberi.
 - È vietato utilizzare la motosega a catena come leva per sollevare, spostare o dividere oggetti. Nel caso in cui i denti della catena si blocchino nel materiale, bisogna spegnere il motore e inserire nel legno un cuneo in plastica o legno per liberare la motosega (dis. J). Riaccendere l'utensile e riprendere il taglio con prudenza.
 - È vietato fissare la motosega a postazioni fisse.
 - È vietato collegare alla sua trazione altri utensili, che non sono indicati dal produttore della motosega.
 - Durante il taglio non è necessario premere la motosega con forza eccessiva. Bisogna esercitare solo una pressione moderata, quando il motore lavora al massimo.

-  **Se durante il taglio la motosega si blocca nella linea di taglio, è vietato estrarla con la forza. Vi è il rischio di perdere il controllo della motosega, con lesioni dell'operatore e/o danneggiamento della motosega.**

-  Prima di iniziare il lavoro, il freno della catena deve essere rilasciato.
- Premere il pulsante di blocco della leva del gas (1) e la leva del gas (11) (prima di iniziare il taglio attendere che il motore raggiunga la massima velocità).
 - Per tutto il tempo mantenere la piena velocità.
 - Permettere che la catena tagli l'albero. Premere leggermente la motosega verso il basso (dis. K).
 - Per non perdere il controllo al termine dell'operazione di taglio bisogna sospendere la pressione sulla motosega.
 - Al termine del taglio rilasciare la leva del gas (11) permettendo che il motore ritorni al minimo.
 - Prima di riporre la motosega bisogna spegnere il motore.

-  **Il mantenimento di un alto numero di giri della motosega senza tagliare il legno porta inutili perdite e consumo delle parti.**

PROTEZIONE DAL CONTRACCOLPO

-  Per contraccolpo si intende il movimento della barra di guida della motosega a catena verso l'altro e/o all'indietro, che può avvenire quando la regione della catena della motosega che si trova sulla punta della barra di guida incontra un ostacolo.
- Bisogna assicurarsi che il materiale in lavorazione sia saldamente fissato.
 - Utilizzare morsetti, per fissare il materiale.
 - Durante l'avviamento e il lavoro la motosega va tenuta con entrambe le mani.

- Durante il contraccolpo la motosega si comporta in modo incontrollato, avviene l'allentamento della catena (**dis. L**).
- Una catena scorrettamente affilata aumenta il rischio di contraccolpo.
- È vietato effettuare tagli al di sopra dell'altezza delle proprie spalle.

 **Bisogna evitare di tagliare con la punta della barra di guida, in quanto ciò può provocare un violento contraccolpo della motosega all'indietro, verso l'alto. Durante il lavoro con la motosega a catena bisogna utilizzare l'equipaggiamento completo della motosega e indossare opportuni abiti da lavoro.**

 **Lo smontaggio dei dispositivi di sicurezza, la manutenzione scorretta, o la sostituzione della barra di guida effettuata in modo scorretto, possono aumentare il rischio di lesioni corporali in caso di contraccolpo. È vietato effettuare qualsiasi modifica della motosega. Nel caso di utilizzo di una motosega autonomamente modificata, l'utilizzatore perde tutti i diritti legati alla garanzia. Anche l'utilizzo della motosega non conforme alle informazioni contenute nel presente manuale provoca la perdita della garanzia.**

TAGLIO DI PEZZI DI LEGNO

 Durante il taglio di un pezzo di legno bisogna rispettare le indicazioni sulla sicurezza del lavoro, e operare nel seguente modo:

- Assicurarsi che il pezzo di materiale non possa spostarsi.
- Pezzi di materiale di ridotta lunghezza, prima di iniziare il taglio vanno fissati per mezzo di morsetti.
- È possibile tagliare solamente legno e materiali derivati.
- Prima del taglio assicurarsi che la motosega non tocchi pietre o chiodi, poiché questo potrebbe provocare la perdita del controllo della motosega e il danneggiamento della catena.
- Evitare le situazioni in cui la motosega in funzione potrebbe toccare una recinzione in filo metallico o la terra.
- Durante il taglio di rami, per quanto possibile appoggiare la motosega e non tagliare con la punta della barra di guida della motosega.
- Fare attenzioni a ostacoli come ceppi sporgenti, radici, affossamenti e buchi nel terreno, in quanto possono essere causa di incidenti.

ABBATTIMENTO DI UN ALBERO

 Stabilire la direzione di caduta dell'albero, considerando il vento, l'inclinazione dell'albero, la posizione di rami pesanti, la facilità di esecuzione del lavoro dopo l'abbattimento e altri fattori.

- Durante la pulizia della zona attorno all'albero bisogna ricordarsi di assicurarsi una buona aderenza al terreno e nonché delle zone dove allontanarsi durante la caduta dell'albero.
- Bisogna sempre prevedere e liberare due percorsi di fuga con un angolo di circa 45° dalla linea opposta a quella di caduta prevista dell'albero. In tali percorsi non vi deve essere nessun ostacolo (**dis. M**).
- Eseguire il taglio preliminare per un terzo dello spessore del tronco, sul lato di caduta (**dis. N**).
- Eseguire il taglio di abbattimento dal lato opposto rispetto al taglio eseguito precedentemente, e a un livello leggermente superiore rispetto alla superficie inferiore del taglio preliminare.
- Nel momento opportuno inserire un cuneo per evitare il blocco della catena della motosega.
- L'albero va abbattuto mediante l'inserimento del cuneo, e non tagliando il tronco da parte a parte.

 **Nel taglio di alberi bisogna rispettare tutte le norme di sicurezza, e bisogna operare nel modo seguente:**

- **Se la catena della motosega si blocca nel materiale, bisogna spegnere la motosega e liberare la catena utilizzando un cuneo. I cunei devono essere realizzati in legno o in plastica. È vietato utilizzare cunei di acciaio o ghisa.**
- **L'albero che cade può trascinare con se altri alberi.**
- **La zona di pericolo è pari a 2,5 volte la lunghezza dell'albero abbattuto (dis. M).**
- **Se l'operatore è un principiante o è inesperto, non fare esperienza da solo, ma seguire un corso di formazione.**

 **È vietato tagliare alberi nel caso in cui:**

- **Non sia possibile stabilire le condizioni nella zona pericolosa a causa di nebbia, pioggia, neve o oscurità.**

- **Non sia possibile stabilire con certezza la direzione di caduta dell'albero a causa del vento o di raffiche di vento.**

TAGLIO DI TRONCHI



- Premere l'artiglio (19) sul materiale ed eseguire il taglio (dis. O).
- Se non si è riusciti a portare a termine il taglio con le possibilità di scorrimento della motosega, è necessario:
- Spostare la barra di guida all'indietro ad una certa distanza dal materiale in lavorazione (con la catena di taglio sempre in movimento) e spostando leggermente l'impugnatura principale (12) verso il basso, appoggiare l'artiglio (19) e terminare il taglio sollevando leggermente l'impugnatura principale (12).

TAGLIO DI UN TRONCO POSTO A TERRA



- **Bisogna sempre avere una buona aderenza dei piedi al terreno. È vietato stare in piedi sul tronco.**
- **Fare attenzione alla possibilità di rotolamento del tronco abbattuto.**
- **Rispettare le indicazioni del manuale riguardanti il lavoro in piena sicurezza, per evitare il contraccolpo della motosega.**
- **Bisogna sempre terminare il taglio dal lato dove il tronco è sottoposto a forze di trazione, per evitare il blocco dei denti della catena nella linea di taglio.**



- Prima di iniziare il lavoro controllare la localizzazione delle forze di compressione e trazione nel tronco da tagliare, per evitare il blocco dei denti della catena della motosega.
- Il primo taglio va effettuato sul lato sottoposto a forze di trazione, per eliminarla.
- Tagliando un tronco posto a terra prima bisogna effettuare un taglio per una profondità di 1/3 del suo diametro, successivamente bisogna ruotare il tronco e terminare il taglio dall'altra parte.
- Tagliando un tronco posto a terra non bisogna permettere che la catena di taglio penetri nel terreno che si trova sotto il tronco. Trascurare questa avvertenza può provocare il danneggiamento immediato della catena.
- Tagliando un tronco posto su un pendio, l'operatore deve trovarsi sempre a monte del tronco.

TAGLIO DI UN TRONCO SOLLEVATO RISPETTO A TERRA

In caso di tronchi sollevati o posati su cavalletti stabili, a seconda del punto di taglio bisogna sempre effettuare il primo taglio per un terzo dello spessore sul lato sottoposto a forze di compressione e terminare il taglio sul lato opposto (dis. P e R).

TAGLIO DI RAMI DI ALBERI E CESPUGLI



- Oll taglio di rami di un albero abbattuto può iniziare dalla base dell'albero tagliato e continuare verso la cima. I rami piccoli vanno tagliati con un taglio solo.
- Prima bisogna controllare da che lato il ramo è incurvato. Successivamente effettuare il taglio preliminare dal lato della curvatura e terminare il taglio dal lato opposto. Fare attenzione alla possibilità di bruschi movimenti dei rami tagliati.
- Durante il taglio di rami di alberi bisogna sempre tagliare dall'alto in basso, permettendo la libera caduta degli alberi tagliati. Talvolta può essere tuttavia utile il taglio del ramo dal basso (dis. S).
- Bisogna fare particolare attenzione durante il taglio di rami che possono essere in tensione. Tali rami al termine del taglio possono spostarsi bruscamente e colpire l'operatore.



È vietato tagliare i rami arrampicandosi sull'albero. È vietato stare su scale, piattaforme, ceppi o in altre posizioni che possono provocare la perdita di equilibrio e di controllo della motosega. È vietato effettuare tagli al di sopra dell'altezza delle spalle. La motosega va sempre tenuta con entrambe le mani.

SERVIZIO E MANUTENZIONE



Prima di eseguire pulizie, controlli o riparazioni della motosega bisogna assicurarsi che il motore dell'utensile sia fermo e freddo. Scollegare il cavo della candela di accensione, per evitare avviamenti accidentali del motore.

CONSERVAZIONE

-  Prima di immagazzinare l'utensile per un periodo superiore a un mese bisogna svuotare completamente il circuito del carburante.
- Svuotare il serbatoio del carburante, avviare il motore e permettere che si fermi per mancanza di carburante.
- Ogni stagione utilizzare carburante fresco. È vietato utilizzare per il serbatoio del carburante mezzi detergenti, in quanto possono provocare il danneggiamento del motore.
- Bisogna fare particolare attenzione che le feritoie di ventilazione del corpo del motore siano aperte.
- Per pulire gli elementi in plastica bisogna usare un detergente delicato e una spugna.
- Con la motosega è possibile condurre solamente le operazioni di manutenzione descritte nel presente manuale. Tutte le altre operazioni possono essere eseguite solo da un centro di assistenza tecnica autorizzato.
- È vietato eseguire qualsiasi modifica della struttura della motosega.
- La motosega, quando non è utilizzata, deve essere conservata pulita, su una superficie piana, in un luogo asciutto, lontano dalla portata dei bambini.

 **È importante che durante la conservazione non si raccolgano depositi con particelle di gomma negli elementi fondamentali del circuito del carburante, come il carburatore, il filtro del carburante, il condotto del carburante o il serbatoio del carburante. Il carburante miscelato ad alcol (etilico o metilico) può assorbire l'umidità, e durante la conservazione avviene la separazione dei componenti della miscela di carburante e la creazione di acidi. La benzina acida può danneggiare il motore.**

FILTRO DELL'ARIA

-  Un filtro dell'aria sporco provoca la riduzione dell'efficienza del motore a scoppio e l'aumento del consumo del carburante. Il filtro dell'aria va pulito ogni 5 ore di lavoro della motosega.
 - Pulire il coperchio del filtro dell'aria (4) e i dintorni, per non far entrare lo sporco nella camera del carburatore al momento dell'apertura.
 - Svitare il pomello del coperchio del filtro dell'aria (3) e smontare il coperchio del filtro dell'aria (4).
 - Estrarre il filtro dell'aria (d) (dis. T).
 - Pulire il filtro dell'aria con acqua e sapone, sciacquarlo con acqua e asciugarlo.
 - Rimontare il filtro dell'aria assicurandosi che le scanalature sul bordo del filtro corrispondano bene alle sporgenze sul coperchio del filtro dell'aria (4).
 - Montando il coperchio del filtro dell'aria (4) assicurarsi che il cavo della candela di accensione e i passanti delle viti di regolazione del carburatore si trovino nei posti corretti.

 **Per evitare il rischio di incendio o di insorgenza di vapori pericolosi, il filtro dell'aria non va lavato con benzina o con altri solventi infiammabili.**

ALETTE DEL CILINDRO

-  La polvere che si accumula sulle alette del cilindro può provocare surriscaldamento del motore. Periodicamente controllare e pulire le alette del cilindro, durante le operazioni di pulizia del filtro dell'aria.

BARRA DI GUIDA E CATENA



-  Ogni 5 ore di lavoro bisogna controllare le condizioni della barra di guida e della catena.
 - Porre l'interruttore di accensione (14) nella posizione di spegnimento.
 - Allentare e svitare i dadi di fissaggio della barra di guida (7).
 - Estrarre il carter (10) e smontare la barra di guida (20) e la catena (21).
 - Pulire le aperture dell'olio e la scanalatura (e) nella barra di guida (20) (dis. U).
 - Lubrificare la ruota dentata della barra di guida (22) attraverso il foro (f) che si trova sulla punta della barra di guida (dis. W)
 - Controllare le condizioni della catena (21).

AFFILATURA DELLA CATENA DELLA MOTOSEGA



-  Bisogna dedicare particolare attenzione agli strumenti di taglio. Gli strumenti di taglio devono essere affilati e puliti, per operare con sicurezza ed efficacia. Il funzionamento della motosega con una catena non affilata provoca un'usura accelerata della catena, della barra di guida e della ruota dentata motrice della catena, e in casi estremi può portare alla rottura della catena. Per questo è importante affilare in tempo la catena.

L'affilatura della catena è un'operazione complessa, che richiede l'utilizzo di strumenti speciali così come una certa abilità. Si consiglia di affidare tale operazione a personale qualificato.

FILTRO DEL CARBURANTE

-  Svitare il tappo del carburante (15).
 -  Con un gancio di filo di ferro estrarre il filtro del carburante (g) attraverso il foro di entrata del carburante (dis. X).
 - Smontare il filtro del carburante, e pulirlo con benzina o sostituirlo.
 - Rimontare il filtro del carburante nel serbatoio.
 - Avvitare il tappo del carburante (15).
-  **Dopo lo smontaggio del filtro del carburante utilizzare un gancio di fil di ferro, per tenere l'estremità del condotto di aspirazione. Durante il montaggio del filtro del carburante fare attenzione che nel condotto di aspirazione non entri nessuna impurità.**



FILTRO DELL'OLIO

-  Svitare il tappo dell'olio (18).
 -  Con un gancio di filo di ferro estrarre il filtro dell'olio (h) attraverso il foro di entrata dell'olio (dis. Y).
 - Lavare il filtro dell'olio con benzina o sostituirlo.
 - Eliminare ogni sporcizia dal serbatoio.
 - Rimontare il filtro dell'olio nel serbatoio.
-  **Inserendo il filtro dell'olio nel serbatoio bisogna assicurarsi che arrivi all'angolo anteriore destro.**

CANDELA DI ACCENSIONE

-  Per garantire un funzionamento affidabile dell'utensile, bisogna controllare periodicamente le condizioni della candela di accensione.
- Smontare il coperchio del filtro dell'aria (4).
 - Estrarre il cavo (i) dalla candela di accensione.
 - Utilizzando la chiave per candele (fornita) svitare la candela di accensione (dis. Z).
 - Pulire e regolare la distanza dei contatti (0,65 mm) (sostituire la candela se necessario).

ALTRE INDICAZIONI

-  Controllare che non vi siano perdite di carburante, fissaggi allentati e danneggiamenti di parti essenziali, soprattutto i collegamenti delle impugnature e il fissaggio della barra di guida. Se viene rilevato un qualche danneggiamento, prima di utilizzare la motosega bisogna accertarsi che sia stata riparata.
-  Ogni tipo di difetto deve essere eliminato da un punto autorizzato di assistenza tecnica del produttore.

CARATTERISTICHE TECNICHE

DATI NOMINALI

Motosega a catena	
Parametro	Valore
Cilindrata	25,4cm ³
Lunghezza utile della barra	250 mm
Potenza del motore	0,9 kW (1,2 KM)
Velocità del motore in fase di taglio (max)	10500 min ⁻¹
Velocità al minimo	3000min ⁻¹
Consumo medio di carburante	0,95 l/h
Carburante – miscela benzina : olio per motori a 2 tempi	25 : 1
Capacità del serbatoio del carburante	230 ml
Capacità del recipiente dell'olio della catena	160 ml
Carburatore	MC14A6-3
Sistema di accensione	CDI
Candela di accensione	L7T
Sistema di alimentazione dell'olio	Pompa automatica con regolatore
Ruota dentata (denti x passo)	6T x 9,525 mm
Tipo di barra	Con ruota dentata
Dimensioni della barra	GRAPHITE 12" (300 mm)
Tipo di catena	Oregon 3/8 0,050
Passo della catena	3/8" (9,525 mm)
Spessore della catena	0,050" (1,27 mm)
Dimensioni (LxWxH) (senza barra)	270x235x225 mm
Peso (senza barra e catena)	3,2 kg
Anno di produzione	2016

DATI RIGUARDANTI RUMORE E VIBRAZIONI

Livello di pressione acustica: $L_{p_A} = 95 \text{ dB(A)}$ $K = 3 \text{ dB(A)}$

Livello di potenza acustica: $L_{w_A} = 115 \text{ dB(A)}$ $K = 3 \text{ dB(A)}$

Accelerazione ponderata in frequenza delle vibrazioni $a_h = 0,5 \text{ m/s}^2$ $K = 1,5 \text{ m/s}^2$

PROTEZIONE DELL'AMBIENTE



I dispositivi alimentati da motore a scoppio non devono essere smaltiti con i rifiuti domestici, ma consegnati a centri autorizzati per il loro smaltimento. Informazioni circa lo smaltimento sono fornite dal venditore del prodotto o dalle autorità locali. I dispositivi usati contengono sostanze nocive per l'ambiente. I dispositivi non riciclati costituiscono un rischio potenziale per l'ambiente e per la salute umana.

* Ci si riserva il diritto di effettuare modifiche.

La „Grupa Topex Spółka z ograniczoną odpowiedzialnością” Spółka komandytowa con sede a Varsavia, ul. Pograniczna 2/4 (detta di seguito: „Grupa Topex”) informa che tutti i diritti d'autore sul contenuto del presente manuale (detto di seguito: „Manuale”), che riguardano, tra l'altro, il testo, le fotografie, gli schemi e i disegni contenuti e anche la sua composizione, appartengono esclusivamente alla Grupa Topex e sono protetti giuridicamente secondo la legge del 4 febbraio 1994, sul diritto d'autore e diritti connessi (Gazz. Uff. polacca del 2006 n. 90 posizione 631 con successive modifiche). La copia, l'elaborazione, la pubblicazione, la modifica a scopo commerciale, sia dell'intero Manuale che di singoli suoi elementi, senza il consenso scritto della Grupa Topex, sono severamente vietate e comportano responsabilità civile e penale

BENZINE KETTINGZAAG

58G950

OPMERKING: VOOR HET GEBRUIK VAN DIT APPARAAT LEES AANDACHTIG DEZE HANDLEIDING DOOR EN BEWAAR VOOR LATER GEBRUIK.

VEILIGHEIDSVORSCHRIFTEN

VEILIGHEIDSVORSCHRIFTEN BIJ HET GEBRUIK VAN BENZINE KETTINGZAGEN

Waarschuwing!

- **Het is verboden om de kettingzaag door personen die geen kennis met deze gebruiksaanwijzing hebben genomen te gebruiken.**
- **Gebruik de kettingzaag alleen voor het snijden van hout.**
- **Alleen de gebruiker is aansprakelijk voor ander gebruik van de kettingzaag en is bewust van ermee verbonden gevaar.**
- **De producent is niet aansprakelijk voor schade die uit onjuist gebruik van de kettingzaag voortvloeit.**

WERKPLEK

- Houd het werkplek schoon en goed verlicht.** *Wanorde en slechte verlichting kunnen ongelukken bij gebruik van kettingzagen tot gevolg hebben.*
- Het is verboden om kinderen en toeschouwers in de buurt van het werkplek toe te laten.** *Verminderde aandacht van de operator kan het verlies van controle over het gereedschap tot gevolg hebben.*

PERSOONLIJKE VEILIGHEID

- Gebruik persoonlijke beschermingsmiddelen zoals overal, beschermende bril, veiligheidsschoeisel, veiligheidshelm, gehoorbescherming en leren handschoenen.** *Het gebruik van juiste beschermingsmiddelen vermindert het risico van letsels.*
- Overschat niet je mogelijkheden. Sta zeker met uw voeten en houd evenwicht.** *Op die manier verkrijgt u betere controle over de kettingzaag in onverwachte situaties.*
- Draag geen losse kleding of sieraden. Kom niet in de buurt van bewegende onderdelen met uw haar, kleding en handschoenen.** *Losse kleding, sieraden of lang haar kunnen door bewegende onderdelen ingedraaid worden.*

TRANSPORT EN OPSLAG

- Bij het verplaatsen van de zaag zet de motor uit, plaats de kettingbeschermer en trek de kettingrem aan.** *Het verplaatsen van aangezette en niet beschermde zaag kan letsels tot gevolg hebben.*
- Het verplaatsen van de zaag is mogelijk alleen bij het vasthouden aan de voorste handgreep.** *Andere wijze kan geen juiste greep garanderen en zelfs tot letsels leiden.*
- Controleer de zaag met het oog op rechtheid en bevestiging van bewegende en gebroken onderdelen en alle andere factoren die van invloed op het werk van de zaag kunnen zijn. Bij vaststelling van beschadigingen dient de zaag eerst hersteld te worden.** *Onjuiste onderhoudswijze vormt de reden van vele ongevallen.*
- De ketting dient scherp en schoon te zijn.** *Juiste scherpte van de ketting vermindert het risico van beknelling en vergemakkelijkt de bediening.*

GEBRUIK EN ONDERHOUD VAN DE ZAAG

- Controleer regelmatig de juiste werking van de kettingrem.** *Bij onjuist werkende rem kan de ketting in een gevaarsituatie niet stoppen.*
- Telkens na beëindiging van het werk maakt het toestel alsook de gebruikte persoonlijke beschermingsmiddelen goed schoon en conserveer de sensibele onderdelen.**

WERK

- Alvorens de kettingrem vrij te zetten, zet de motor van de zaag uit.
- Wees bijzonder aandachtig aan het einde van het snijden omdat als de weerstand van het materiaal wegvalt, valt de zaag onder de schijnkracht naar beneden wat letsels als gevolg kan hebben.
- Bij langdurig werk kan de operator het tintelen of gevoelsverlies in de vingers en handen ervaren. Zet de werkzaamheden dan stop omdat gevoelsverlies de nauwkeurigheid bij gebruik van de zaag vermindert.
- Het is verboden om open vuur te gebruiken en te roken.
- Vul de benzine-olietank altijd bij uitgezette en afgekoelde motor zodat bij het morsten van de brandstof de hete elementen van de zaag niet in brand raken.
- Bij constatering van lekkage van de brandstof zet de zaag niet aan omdat er een brandgevaar ontstaat.
- Tijdens het werk loopt de zaag aanzienlijk heet, wees voorzichtig en raak de hete onderdelen van de zaag niet met blote lichaamsdelen.
- De zaag mag alleen door één persoon bediend te worden. Alle andere personen mogen niet in de werkzone van de zaag verblijven. In het bijzonder houd kinderen en dieren niet in de buurt van het werkplek van de zaag.
- Tijdens het aanzetten van de zaag mag de ketting het te snijden materiaal of andere voorwerpen niet aanraken.
- Tijdens het werk met de zaag houd het met beide handen aan beide handgrepen vast. Neem een zekere werkhouding.
- Het is verboden om de zaag door kinderen of minderjarigen te gebruiken. De zaag mag alleen door volwassen personen met de kennis over het gebruik bedienen. Bij het ter beschikking stellen van de kettingzaag draag ook deze gebruiksaanwijzing over.
- Bij verschijnselen van vermoeidheid zet onmiddellijk het werk met de kettingzaag stop.
- Alvorens met het snijden te beginnen, plaats de hendel van de kettingrem in de juiste positie (naar zichzelf trekken). Het vormt tegelijkertijd een bescherming voor de hand.
- Schuif de kettingzaag vanaf het te snijden materiaal alleen bij werkende ketting weg.
- Bij het snijden van sprokkelhout of dunne stammen gebruik een steun (zaagbok). Het is verboden om meerdere planken tegelijkertijd (geplaatst op elkaar) of een materiaal dat door iemand anders met de hand of voet wordt gehouden te snijden.
- Lange te snijden elementen dienen op een juiste manier bevestigd worden.
- Bij het werken op schuine ondergrond steeds tegen de helling in staan.
- Bij het langssnijden gebruik altijd de klauwaanslag als ondersteuningspunt. Houd de zaag aan de achterste handgreep vast en leid met gebruik van de voorste handgreep.
- Indien niet mogelijk is om de snede met één keer uit te voeren, trek de zaag een beetje naar achteren, zet de klauwaanslag om en voer de snede met de achterste handgreep een beetje omhoog door.
- Bij horizontaal snijden sta onder de hoek die niet minder dan 90° ten opzichte van de snijlijn is. Zulke handeling eist een grote aandacht.
- Bij het klem raken van de ketting tijdens het snijden met de bovenkant van de ketting kan de zgn. terugslag in de richting van de operator ontstaan. Om die reden indien mogelijk is het aangeraden om met de onderste kant van de ketting te snijden omdat bij het klem raken van de ketting de terugslag vanaf het lichaam van de operator gericht wordt.
- Pas op bij het zagen van versplinterd hout. Er kunnen afgezaagde houtsplinters meegetrokken worden (**gevaar van letsel!**).
- Het verwijderen van takken mag alleen gedaan worden door geschoold personeel! **Ongecontroleerd vallen van de takken kan letsels als gevolg hebben.**
- Het is verboden om met de punt van de kettinggeleider te snijden (**gevaar van terugslag**).
- In het bijzonder let op onder spanning zijnde takken. Zaag vrijhangende takken niet van onder af door.

- Sta nooit in de verwachte vallijn van de boom die gesneden wordt.
- Bij het vellen van de boom bestaat er een risico van breken en vellen van takken of andere bomen. Wees bijzonder aandachtig omdat er een groot risico van lichaamsletsels bestaat.
- Op hellingen dient de operator altijd hoger dan de te snijden boom staan.
- Let op de stammen die naar de operator kunnen aanrollen. **Spring weg!**
- De werkende zaag kan omdraaien als de punt van de kettinggeleider het bewerkte materiaal aanraakt. In zulk geval kan de zaag op een ongecontroleerde manier naar de operator schuiven (**gevaar van lichaamsletsels!**).
- Het vellen van bomen eist een voorbereiding van het werkplek die bestaat uit het verwijderen van de onderste, hinderende takken en het schoonmaken van de oppervlakte rond de stam.
- Het is verboden om bij grote windkracht te werken, het kan de valrichting van de boom wijzigen waardoor het oncontroleerbaar wordt.
- Het is verboden om bomen tijdens geringe zichtbaarheid veroorzaakt door bv. mist, regen of sneeuw te vellen.
- Zaag nooit boven schouderhoogte of wanneer u op een boom, lader, stelling, stam enzv. staat.
- Zorg voor een volledig uitgeruste EHBO-trommel in de buurt van het werkplek.

Om de terugslag van de zaag te vermijden, volg de navolgende regels op:

- Nooit begin of leid de snede met de punt van de kettinggeleider!
- Altijd begin het snijden met een aangezette zaag!
- Verzeker u zich of de ketting voldoende scherp is.
- Nooit snij meer dan één tak tegelijk. Tijdens het snijden neem de andere takken in acht. Tijdens het langssnijden neem de stammen van de naburige bomen in acht.

Ondanks toepassing van veilige constructie, gebruik van veiligheidsmiddelen en aanvullende beschermende middelen altijd bestaat er een klein risico van lichaamsletsels tijdens de werkzaamheden.

UITLEG VAN DE GEBRUIKTE PICTOGRAMMEN.

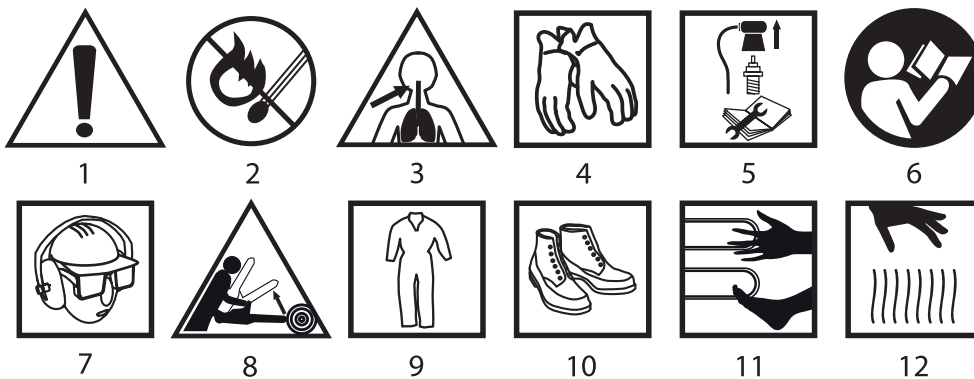

1. Wees bijzonder voorzichtig
2. Brandgevaar
3. Gevaar van vergiftiging door uitlaatgassen
4. Draag beschermende handschoenen
5. Alvorens met de bedienings- of herstelwerkzaamheden te beginnen, zet de motor uit en trek de leiding van de ontstekingskaars uit
6. Lees de gebruiksaanwijzing, volg de opgenomen waarschuwingen en veiligheidsvoorschriften op!
7. Gebruik hoofd-, oog- en gehoorbescherming
8. Gevaar van terugslag
9. Draag beschermende kleding
10. Draag veiligheidsschoenen

11. Houd de ledematen niet in de buurt van snijdende onderdelen
12. Raak de hete elementen niet aan.

OPBOUW EN TOEPASSING

De benzine kettingzaag is een handgereedschap aangedreven door een tweefasig verbrandingsmotor afgekoeld met de lucht. Het toestel is bestemd voor werkzaamheden in de tuin. De zaag kan voor het vellen van bomen, afsnijden van takken, voorbereiden van stookhout, schoorsteenhout of andere toepassingen op het gebied van het snijden van hout gebruikt worden.

 **Gebruik het elektrisch gereedschap alleen in overeenstemming met het beoogde doel.**

BESCHRIJVING VAN DE GRAFISCHE PAGINA'S

De onderstaande nummering heeft betrekking op de elementen van het toestel weergegeven op de grafische pagina's van deze gebruiksaanwijzing.

1. Blokkade van de gashendel
2. Dwarsstang
3. Draaiknop van de deksel van de luchtfilter
4. Deksel van de luchtfilter
5. Voorste handgreep
6. Remhendel
7. Moer van de geleider
8. Regelschroef van de kettingspanning
9. Regelschroef van het olieniveau
10. Behuizing
11. Gashendel
12. Hoofdhandgreep
13. Startkoord
14. Aanzetknop
15. Kurk van brandstoftank
16. Regelschroeven van de carburateur L en H
17. Regelschroef van het lage toerental T
18. Kurk van de olietank
19. Klauwaanslag
20. Geleider
21. Ketting
22. Tandwiel van de geleider
23. Schouderband
24. Karabijnhaak van de schouderband
25. Greep van de schouderband
26. Membranepomp
27. Beveiligende moer

* Er kunnen verschillen tussen de afbeelding en het product optreden.

OMSCHRIJVING VAN DE GEBRUIKTE GRAFISCHE TEKENS



LET OP!



WAARSCHUWING



MONTAGE / INSTELLINGEN



INFORMATIE

UITRUSTING EN ACCESSOIRES

- | | |
|---|---------|
| 1. Beschermer van de geleider | - 1 st. |
| 2. Geleider | - 1 st. |
| 3. Ketting | - 1 st. |
| 4. Combisleutel | - 1 st. |
| 5. Schroevendraaier voor carburateur | - 1 st. |
| 6. Schouderband | - 1 st. |
| 7. Vijl voor het slijpen van de ketting | - 1 st. |
| 8. Tank voor (benzine-olie mengsel) | - 1 st. |
| 9. Zeskantsleutel | - 2 st. |

WERKVOORBEREIDING

VERPLAATSEN VAN DE KETTINGZAAG



Alvorens de kettingzaag te verplaatsen, schuif altijd de beschermer op de geleider en ketting. Grijp de kettingzaag aan de voorste handgreep. Het is verboden om de kettingzaag aan de hoofdhandgreep vast te houden. Indien enkele snijoperaties uitgevoerd worden, zet de zaag tussen deze operaties met gebruik van de aanzetknop uit.

MONTAGE VAN DE GELEIDER EN KETTING



De regulatie van de kettingspanning gebeurt met behulp van de pen of regelschroef. Het is zeer belangrijk om tijdens de montage van de geleider de pen van de regelschroef in de opening van de geleider komt te zitten.

Door het omdraaien van de regelschroef kan de pen naar voren en naar achteren geschoven worden. Alvorens met de montage van de geleider in de zaag te beginnen, dienen deze elementen juist geplaatst te worden.



De kettinggeleider en ketting worden apart geleverd.

- De remhendel (6) dient zich in de bovenste positie te bevinden (horizontaal) (afb. A).
- Draai de moer van de geleider (7) en (27) los en neem de behuizing (10) weg.
- Plaats de ketting (21) op het aandrijvingskettingwiel achter de koppeling.
- Plaats de geleider (20) (schuif achter de koppeling) op de leidende schroeven (c) en schuif naar het aandrijvingskettingwiel (afb. B).
- Plaats de ketting (21) vanaf het beneden op het kettingwiel van de geleider (22).
- Schuif de geleider (20) vanaf aandrijvingskettingwiel zodat de leidende schakels van de ketting in de gleuf van de geleider zitten.
- Controleer of de pen (a) op de regelschroef van de kettingspanning (8) zich in het midden van de onderste opening (b) van de geleider (20) bevindt (indien nodig regel het af) (afb. B).
- Plaats de behuizing (10) op de juiste plaats en draai licht met behulp van de moeren voor bevestiging van de geleider (7) en (27) vast.
- Span de ketting met behulp van de regelschroef van de kettingspanning (8). De juiste spanning wordt bereikt, als de ketting met 3 – 4 mm in het midden van de horizontaal geplaatste geleider omhoog kan worden getrokken.
- Draai de moer van de geleider (7) en (27) vast en houd tegelijkertijd de punt van de geleider vast.



Alvorens de geleider en ketting te monteren, controleer de juiste positie van de snijbladen van de ketting (juiste positie van de ketting op de geleider wordt op de punt van de geleider aangegeven). Om letsels veroorzaakt door scherpe randen tijdens het controleren en monteren van de ketting te vermijden, gebruik altijd beschermende handschoenen.



Nieuwe zaagketting eist een tijd van inloop van ong. 5 minuten. In deze fase is de smering van de ketting van zeer groot belang. Na een periode van inloop controleer de kettingspanning en indien nodig regel het af.

Het is noodzakelijk om de spanning redelijk vaak te controleren en afregelen omdat een losse ketting kan makkelijk van de geleider vallen, snel verslijten of snelle slijtage van de geleider veroorzaken.

VULLEN VAN DE OLIEKOP VAN DE ZAAG

-  Nieuwe zaag wordt met een lege olietank geleverd. Vul de tank alvorens de zaag beginnen te gebruiken.
 - Draai de kurk van de olietank (18) los.
 - Giet olie tot max. 160 ml (let op zodat tijdens het vullen van de tank geen verontreinigingen doordringen).
 - Draai de kurk van de olietank vast (18).

 **Het is verboden om afgedankte of geregenereerde olie te gebruiken omdat het de beschadiging van de oliepomp kan veroorzaken. Gebruik SAE 10W/30 olie door het gehele jaar of SAE 30W/40 olie voor de zomer en SAE 20W/30 olie voor de winter.**



VULLEN VAN DE BRANDSTOFTANK

-  **Tijdens het vullen met de brandstof volg de navolgende regels op:**
 - De motor mag niet werken.
 - De brandstof mag niet gemorst worden.

-  Meng de benzine (loodvrije van 95 octaan) met een goede kwaliteit motorolie voor tweetaktmotoren volgens de onderstaande tabel.



Tabel voor het mengsel 25 : 1

Benzine [l]	1	2	3	4	5
Olie voor tweetaktmotoren [ml]	40	80	120	160	200

- 
 - Giet de juiste hoeveelheid olie in de benzinebus en vervolgens giet de nauwkeurig afgemeten hoeveelheid benzine.
 - Draai de kurk vast en meng zorgvuldig.
- 
 - Draai de kurk van de brandstoftank (15) los.
 - Giet het voorbereide mengsel (max. 230 ml).
 - Draai de kurk van de brandstoftank (15) vast.
-  **De meeste problemen met de verbrandingsmotoren zijn direct of indirect met de gebruikte brandstof verbonden. Let op om geen olie voor viertaktmotoren te gebruiken.**

MONTAGE EN VERSTELLEN VAN DE SCHOULDERBAND

 **Tijdens de montage en het verstellen van de schouderband alsook de greep van de schouderband zet de motor uit.**

-  De juiste aanpassing van de schouderband maakt het werk aanzienlijk eenvoudiger.
- 
 - Trek de schouderband (23) over je hoofd en schouder (afb. Q).
 - Plaats de karabijnhaak van de schouderband (24) (afb. V) in de greep van de schouderband (25).
 - Verstel de klem van de schouderband (23) (afb. Q) zodat de lengte van de schouderband het meest comfortabele werkhouding garandeert.

WERK / INSTELLINGEN

AANZETTEN VAN DE MOTOR

-  **Tijdens het werk houd de kettingzaag met beide handen vast.**
 - Controleer het niveau van de brandstof- en olietank.
 - Controleer of de remhendel (6) in de 'aan' stand zich bevindt (naar voren geschoven).
 - Bij een koude motor trek de dwarsstang uit (2).
 - Plaats de aanzetknop (14) in de 'aan' stand (afb. C).
 - Plaats de zaag op een stabiele ondergrond (grond).
 - Laat de zaag zeker op de grond rusten en trek eerst het startkoord (13) langzaam totdat de overschakeling van de koppeling hoorbaar is en vervolgens trek het koord met grote kracht (afb. D).
 - Na het aanzetten, druk op de blokkade van de gashendel (1) en licht op de gashendel (11) (de dwarsstang komt vanzelf terug in de 'uit' stand).

- Laat de motor met een licht ingedrukte gashendel (11) opwarmen.
- Plaats de remhendel (6) in de 'uit' stand (naar achteren geschoven).
- Maak de snede.

Indien de motor niet de eerste keer gaat opstarten, neem de dwarsstang (2) voor de helft weg en op nieuw trek het startkoord.

Indien enkele proeven geen resultaat geven, pomp de brandstof met een membranepomp (26) en probeer nog een keer.



Het is verboden om de motor met de zaag in de hand aan te zetten. Tijdens het aanzetten moet de zaag op de grond rusten en vastgehouden worden. Controleer of de ketting onbelemmerd zonder iets aan te raken kan bewegen. Het is verboden om te snijden als de dwarsstang er niet zit.

STOPZETTEN VAN DE MOTOR



- Maak de gashendel (11) vrij zodat de motor enkele minuten op nulversnelling kan werken.
- Plaats de aanzetknop (14) in de (STOP) stand.

CONTROLE VAN DE KETTINGSMERING



Alvorens met het werk te beginnen, controleer de smering van de zaagketting en olieniveau in de tank. Zet de zaag aan en houd boven de grond. Indien de smeersporen vergroten, is de smering van de ketting juist (afb. E). Indien er geen smeersporen zichtbaar zijn of ze minimaal zijn, regel met behulp van de regelschroef van het olieniveau (9) af. Bij geen reactie op zulke regeling maak de olieopening, bovenste opening van de kettingspanning en oliekanaal schoon of ga in contact met de technische servicedienst.



Het afregelen dient met het uitgezette toestel en met de nodige voorzichtigheid te gebeuren, de geleider mag de grond niet aanraken. Met het oog op de veiligheid bewaar een ten minste 20 cm afstand van de grond.



Met behulp van de regelschroef van olieniveau (9) regel de hoeveelheid van de olie conform de aanwezige werkomstandigheden af.

- „MIN” stand – de toestroom van de olie vermindert.
- „MAX” stand – de toestroom van de olie vergroot (afb. F).

Bij het snijden van hard en droog hout alsook bij gebruik van de gehele werk lengte van de geleider plaats de regelschroef (9) in de “MAX” stand.

Bij het snijden van zacht en nat hout alsook bij gebruik van alleen maar een deel van de geleiderlengte kan de hoeveelheid olie vermindert worden door de regelschroef (9) naar de “MIN” stand te draaien.

Afhankelijk van de omgevingstemperatuur en de ingestelde hoeveelheid olie kan de zaag van 15 tot 40 minuten op één olietank werken (inhoud van de tank bedraagt 160 ml).



De olietank dient op hetzelfde moment als de brandstoftank bijna leeg te zijn. Bij het bijvullen van de brandstof vul tegelijkertijd de olietank bij.

SMEERMIDDELEN VOOR DE KETTING



De duurzaamheid van de ketting en geleider zijn in grote mate afhankelijk van de kwaliteit van de toegepaste smeermiddel. Gebruik alleen smeermiddelen bestemd voor kettingzagen.



Het is verboden om afgedankte of geregenereerde olie voor het smeren van de zaagketting te gebruiken.

KETTINGGELEIDER





De voorste en onderste delen van de geleider (20) zijn bijzonder kwetsbaar voor slijtage. Om eenzijdige slijtage van de geleider door wrijving te vermijden, keer de geleider bij elk slijpen van de ketting om en maak de gleuf van de geleider en olieopeningen schoon. De gleuf van de geleider heeft een rechthoekige vorm. Controleer de gleuf met het oog op slijtage. Plaats de meetliniaal aan de geleiderlijst en de buiten oppervlakte van de kettingtang. Indien er tussen een speling zit, is de gleuf goed. In een ander geval is de geleider versleten en dient vervangen te worden.

KETTINGWIEL

-  Het aandrijvingskettingwiel is bijzonder kwetsbaar voor slijtage. Bij constatering van zichtbare tekens van slijtage op de kettingwieltanden dient deze vervangen te worden. Versleten kettingwiel verkort de levensduur van de zaagketting. Het kettingwiel dient door een geautoriseerde servicedienst vervangen te worden.

REGELEN VAN CARBURATEUR

-  De carburateur van de zaag wordt fabrieks ingesteld maar bij wijziging van werkomstandigheden kan het afregelen nodig zijn. Alvorens de carburateur af te regelen, verzeker u zich of een nieuwe lucht- en brandstoffilter gemonteerd werd en of het juiste mengsel van brandstof gegoten werd.
-  Regel de carburateur met de gemonteerde geleider en ketting af.
 - Draai beide regelschroeven (L en H) **(16)** tot het einde vast (niet te sterk) **(afb. G)**.
 - Draai eerst beide regelschroeven **(16)** op de navolgende wijze los:
 - Schroef L: $11/2 \pm 1/4$ van de omdraaiing
 - Schroef H: $11/4 \pm 1/4$ van de omdraaiing
 - Zet de motor aan en laat het met de half ingedrukte gashendel **(11)** opwarmen.
 - Na het opwarmen van de motor verminder de druk op de gashendel **(11)** en laat de motor met laag toerental lopen.
 - Draai langzaam de schroef (L) naar rechts tot de stand waarin het lage toerental maximaal wordt en vervolgens draai naar links met $1/4$ van de omdraaiing.
 - Draai de schroef van laag toerental (T) **(17)** naar links totdat de ketting stopgezet wordt. Indien het lage toerental te laag is, draai de schroef naar rechts **(afb. G)**.

-  **Vermijd het aanraken van de demper. Hete demper kan brandwonden veroorzaken.**

KETTINGREM

-  De beschreven zaag is voorzien van automatische rem die bij de terugslag tijdens het snijden met de zaag de ketting stopzet. De rem komt automatisch in werking als gevolg van interactie tussen de schijnkracht en het gewichtje in de behuizing van de rem. De kettingrem kan ook handmatig in werking worden gezet door de remhendel **(6)** in de richting van de geleider **(20)** te verschuiven. Het aanzetten van de kettingrem stopt de beweging van de ketting binnen 0,12 sec.

CONTROLE VAN REMFUNCTIE

-  Telkens alvorens met het werk te beginnen, controleer de remwerking.
 - Plaats de werkende zaag op de grond en door 1 – 2 seconden laat de motor op het hoogste toerental bij volledige opening van de gashendel werken.
 - Duw de remhendel **(6)** naar voren. De ketting dient onmiddellijk stopgezet te worden.
 - Indien de ketting langzaam stopt of helemaal niet stopt, vervang de remband en koppelingstrommel voordat de zaag opnieuw te gebruiken.
 - Om de rem vrij te maken, trek de remhendel **(6)** in de richting van hoofdhandgreep **(12)** totdat een karakteristiek geluid van blokkade hoorbaar is.

-  **Het is zeer belangrijk om de werking van de kettingrem en de scherpste van de ketting vóór elk gebruik van de zaag te controleren. Dankzij zulke handelingen kan de eventuele terugslag op een veilig niveau blijven.**

CONTROLE VAN REMACTIVATIE

-  Alvorens deze controle uit te voeren, zet de motor van de zaag uit.
 - Houd de zaag aan de voorste handgreep **(5)** en hoofdhandgreep **(12)** vast en plaats ong. 35 cm boven het houten element.
 - Maak de voorste handgreep **(5)** vrij en laat de geleider onder eigen gewicht naar voren buigen en het houten element aanraken (afb. H).
 - Bij het aanraken met het houten element dient de zaagrem in werking komen (remhendel **(6)** wordt vanzelf naar voren verschuift).

 **Alvorens met het werk te beginnen, controleer de werking van de kettingrem. Indien de rem niet juist werkt, alvorens met het werk te beginnen, regel het af of herstel in de geautoriseerde servicedienst.**

 **Indien de motor op hoog toerental bij aangetrokken kettingrem gaat werken, wordt de koppeling van de zaag oververhit. Indien de kettingrem in werking komt als de motor werkt, maak de gashendel onmiddellijk vrij en laat de motor op laag toerental lopen.**

SPANNEN VAN DE ZAAGKetting

 Tijdens het werk van de zaag verlengt de ketting als gevolg van het opwarmen. Zulke ketting wordt losser en kan van de geleider aflopen.

- Draai de moer van de geleider (7) los.
- Verzeker u zich of de ketting (21) in de gleuf van de geleider (20) zich bevindt.
- Met gebruik van een schroevendraaier draai de spanningsschroef van de ketting (8) naar rechts totdat de ketting op de juiste manier gespannen is (houd de geleider zacht horizontaal vast).
- Controleer opnieuw de kettingspanning (de ketting dient met 3 – 4 mm in het midden van de horizontaal geplaatste geleider omhoog te worden getrokken) (afb. I).
- Draai de moer van de geleider (7) goed vast.

 **Span de ketting niet te sterk. Het spannen op sterk opgewarmde ketting kan te grote kettingspanning na het afkoelen veroorzaken.**

WERK MET DE KettingZAAG

 • Alvorens met het werk te beginnen, neem kennis met de veiligheidsregels bij gebruik van de kettingzaag. Het is aangeraden om eerst een beetje ervaring op te doen door onnodige stukken hout te snijden. Op die manier kan de operator ook de kennis met de mogelijkheden van de zaag nemen.

- Volg altijd de veiligheidsregels.
- De kettingzaag mag alleen voor het snijden van hout gebruikt worden. Het is verboden om andere materialen te snijden.
- De volume van de trillingen en de kracht van de terugslag zijn afhankelijk van de soort hout.
- Het is verboden om de kettingzaag als een hefboom voor het optillen, verschuiven of afscheiden van de objecten te gebruiken. Bij het klem raken van de ketting zet de motor uit en sla een kunststof of houten wig in het hout om de zaag te bevrijden (afb. J). Zet het toestel opnieuw aan en ga met het snijden voorzichtig door.
- Het is verboden om de zaag aan vaste werkplaats te monteren.
- Het is verboden om de zaagaandrijving op toestellen die niet door de producent genoemd worden aan te sluiten.
- Het is niet nodig om de zaag tijdens het snijden met grote kracht te drukken. Indien de motor bij volledig geopende gashendel werkt, mag de uitgeoefende druk alleen maar gering zijn.

 **Bij het klem raken van de zaag tijdens het snijden is het verboden om het toestel met grote kracht uit te trekken. Het dreigt met verlies van controle over de zaag en verwondingen van de operator en/of beschadiging van de zaag.**

 Alvorens met het werk te beginnen, zet de kettingrem vrij.

- Druk op de blokkade knop van de gashendel (1) en gashendel (11) (alvorens met het snijden te starten, wacht totdat de motor de volledige snelheid bereikt).
- Houd door de gehele tijd de volledige snelheid vol.
- Laat de ketting het hout snijden. Druk de zaag zacht naar beneden (afb. K).
- Om de controle bij het einde van het snijden niet te verliezen, stop met het drukken op de zaag.
- Na beëindiging van het snijden maak de gashendel (11) vrij zodat de motor op nulversnelling loopt.
- Alvorens de zaag neer te leggen, zet de motor uit.

 **Hoog toerental van de zaag tijdens niet snijden van het hout leidt tot onnodig verlies en slijtage van onderdelen.**

BESCHERMING TEGEN TERUGSLAG

 Met de terugslag word de beweging van de kettinggeleider van de zaag naar boven en/of naar beneden begrepen die kan voorkomen als een deel van zaagketting die op de punt van de geleider zit op een belemmering bootst.

- Verzeker u zich dat het te snijden materiaal op een juiste manier bevestigd werd.
- Gebruik klemmen om het materiaal te bevestigen.
- Houd de zaag met beide handen bij het aanzetten en werk vast.
- Tijdens terugslag slingert de zaag ongecontroleerd, de ketting raakt los (**afb. L**).
- Onvoldoende scherpe ketting verhoogt het gevaar van terugslag.
- Zaag nooit boven schouderhoogte.

 **Snij nooit met de punt van de geleider omdat op die manier kan stevige terugslag naar achteren of boven ontstaan. Tijdens het werk met de kettingzaag gebruik altijd de complete uitrusting van de zaag en juiste werkkleding.**

 **De demontage van de beschermingen, onjuiste bediening, onderhoud of onjuist uitgevoerde uitwisseling van de geleider of ketting kunnen het gevaar van lichaamsletsels bij eventuele terugslag vergroten. Het is verboden om enkele manipulaties bij de zaag uit te voeren. Enige manipulaties bij de zaag hebben het vervallen van de garantierechten van de gebruiker als gevolg. Eveneens het gebruik van de zaag strijdig met deze gebruiksaanwijzing heeft het vervallen van de garante tot gevolg.**

SNIJDEN VAN HOUTSTUKKEN

 Tijdens het snijden van het stuk hout volg de aanwijzingen op het gebied van werkveiligheid en voer de werkzaamheden op de navolgende wijze uit:

- Verzeker u zich dat het stuk hout niet kan verschuiven.
- Alvorens met het snijden te beginnen, bevestig korte stukken materiaal met behulp van klemmen.
- Snij voorzichtig alleen maar hout of houtimiterende materialen.
- Alvorens met het snijden te beginnen, verzekert u zich dat de zaag geen stenen of nagels gaat aanraken. Het kan de zaag terugtrekken en de ketting beschadigen.
- Vermijd situaties waarin de werkende zaag een draden hekwerk of grond kon aanraken.
- Bij het snijden van takken, indien mogelijk steun de zaag en snij niet met de punt van de kettinggeleider.
- Let op op zulke belemmeringen als uitlopende stammen, wortels, holtes of gaten in de grond omdat deze een ongeval kunnen veroorzaken.

VELLEN VAN BOOM

 Bepaal de valrichting van de boom, met inachtneming van waaiende wind, boomhelling, positie van zware takken, eenvoud van het uitvoeren van het werk na het vellen alsook andere factoren.

- Tijdens het schoonmaken van de plaats rond de boom verzekert u zich over de stabiele positie en zorg voor mogelijkheid van ongehinderd vluchten tijdens het vellen van de boom.
- Verwacht en maak schoon twee vluchtwegen onder een hoek van ca. 45° schuin van de verwachte valrichting. Er mogen geen belemmeringen op de vluchtwegen zich bevinden (**afb. M**).
- Maak eerst een snede van 1/3 van de stam aan de zijde van de valrichting (**afb. N**).
- Maak een valzaagsnede aan de tegenovergestelde kant, hoger dan de onderste oppervlakte van de vorige snede.
- Plaats op het juiste moment de wig zodat de zaagketting niet geklemd raakt.
- Vel de boom door de wig aan te brengen en niet door het langssnijden van de stam.

 **Tijdens het vellen van de bomen volg alle veiligheidsregels en voer de activiteiten op de navolgende manier uit:**

- **Bij het vastklemmen van de zaagketting zet de zaag uit en maak de ketting met gebruik van de wig vrij. Gebruik houten of kunststof wiggen. Het is verboden om stalen of gietijzeren wiggen te gebruiken.**
- **Vallende boom kan andere bomen laten omvallen.**
- **De gevaarlijke zone bedraagt 2,5 van de boomlengte (afb. M).**
- **Indien de operator een beginnende of onervaren persoon is, is het nodig om de ervaring niet zelf op te doen maar een scholing volgen.**

 **Het is verboden om een boom te vellen als:**

- Het is onmogelijk om de omstandigheden in de gevaarlijke zone door mist, regen, sneeuw of duisternis vast te stellen.
- Indien door de wind er niet mogelijk is om de valrichting te bepalen.

SNIJDEN VAN STAMMEN



- Druk de klauwaanslag (19) aan het materiaal en maak de snede (afb. O).
- Indien de volledige snede niet mogelijk is, ondanks de zaag niet verder kan verschuiven:
- Trek de geleider op een bepaalde afstand naar achteren (bij bewegende ketting), verschuif een beetje de hoofdhandgreep (12) naar beneden en ondersteun de klauwaanslag (19). Eindig de snede door de hoofdhandgreep (12) een beetje omhoog te trekken.

SNIJDEN VAN DE STAM OP DE GROND



- **Verzekert u zich over stabiele werkpositie. Sta nooit op de stam.**
- **Let op op het omdraaien van de liggende stam.**
- **Volg de veiligheidsaanwijzingen zodat er geen terugslag van de zaag ontstaat.**
- **Eindig de snede altijd aan de trekzijde zodat de ketting niet in de snede klem raakt.**



- Alvorens met het werk te beginnen, controleer de richting van de spanning in de te snijden stam zodat het klem raken van de ketting kan worden voorkomen.
- De eerste snede moet altijd aan de drukzijde worden uitgevoerd zodat de trekspanning losraakt.
- Bij het snijden van een stam op de grond maak eerst een snede van 1/3 diepte van de stam, vervolgens draai de stam om en eindig de snede aan de tegenovergestelde zijde.
- Bij het snijden van de stam op de grond, let op zodat de ketting niet in de grond onder de stam komt. Op die manier kan de ketting onmiddellijk beschadigd raken.
- Bij het snijden op schuine ondergrond sta altijd boven de stam.

SNIJDEN VAN DE STAM BOVEN DE GROND

Plaats de stam op een stabiele ondersteuning of zaagbok, afhankelijk van de snijplaats en snij eerst tot de 1/3 diepte van de stam aan de drukzijde en vervolgens maak de scheidingssnede aan de trekzijde (afb. P en R).

BIJSNIJDEN / SNIJDEN VAN TAKKEN EN STRUIKEN



- Begin het afsnijden van takken van een gevelde boom altijd bij de basis van de boom en ga in de richting van de boomtop door. Kleine takken snij met één snede af.
- Controleer eerst in welke richting de tak buigt. Vervolgens maak de eerste snede aan de buigzijde en de scheidingssnede aan de tegenovergestelde kant. Let op op het afspringen van de tak.
- Tijdens het snijden van de boomtakken snij altijd van boven naar beneden zodat de tak ongehinderd kan vallen. Soms kan noodzakelijk zijn om de tak een beetje van beneden te snijden (afb. S).
- Wees bijzonder aandachtig bij het snijden van een tak die gespannen kan zijn. Zulke tak kan na het afsnijden afspringen en de operator slaan.



Het is verboden om de takken vanaf de boom af te snijden. Het is verboden om vanaf lader, platform, stam of in andere werkposities die het verlies van evenwicht en controle over de zaag kunnen veroorzaken te werken. Het is verboden om tijdens het snijden de zaag boven de schouderhoogte vast te houden. Houd de zaag altijd met beide handen vast.

BEDIENING EN ONDERHOUD



Alvorens met het reinigen, controleren of herstellen van de zaag te beginnen, verzekert u zich dat de motor van het toestel stopgezet en afgekoeld is. Trek de snoer van de ontstekingskaars uit zodat de motor niet onverwacht kan aanzetten.

OPSLAG



- Bij opslag die langer dan één maand duurt, maak het brandstofsysteem volledig leeg.
- Maak de brandstoftank leeg, zet de motor aan en laat het toestel door gebrek aan brandstof stoppen.
- Vervang de brandstof elk seizoen. Gebruik nooit enige reinigingsmiddelen voor de brandstoftank omdat deze de motor kunnen beschadigen.

- Verzeker u zich of de ventilatieopeningen van de motor schoon zijn.
- Gebruik een zacht detergent en spons om de kunststof elementen te reinigen.
- Voer alleen onderhoudswerkzaamheden die in deze gebruiksaanwijzing worden beschreven uit. Alle andere werkzaamheden dienen door een geautoriseerde servicedienst te worden uitgevoerd.
- Voer geen wijzigingen in de zaagconstructie in.
- Indien de zaag niet gebruikt wordt, bewaar deze schoon, op een vlakke ondergrond en droge plek, buiten bereik van kinderen.

 **Het is van belang dat tijdens de opslag geen rubberresidu in de basisonderdelen van het brandstofsysteem zoals carburateur, brandstoffilter, brandstofleiding of brandstoftank zich verzamelt. Brandstoffen met alcohol (ethyleen of methyleen) kunnen vocht absorberen, wat tijdens de opslag naar afscheiding van brandstofmengsel en zuurproductie leidt. Met name benzine kan beschadiging van de motor veroorzaken.**

LUCHTFILTER

 Vervuilde luchtfilter verlaagt de efficiency van de verbrandingsmotor en vergroot het brandstofverbruik. Maak de luchtfilter om de elke 5 uur werk van de zaag schoon.

- Maak de deksel van de luchtfilter (4) en de omgeving schoon zodat na het afnemen het vuil niet in de carburateurkast doordringt.
- Draai de schroef van de deksel van de luchtfilter (3) los en demonteer de deksel van de luchtfilter (4).
- Neem de filter weg (d) (afb. T).
- Was de luchtfilter met water en zeep, spoel met schoon water en laat afdrogen.
- Monteer de luchtfilter en verzeker u zich dat de sparingen aan de rand van de luchtfilter goed in de uitsparingen op de deksel van de luchtfilter (4) passen.
- Bij de montage van de deksel van de luchtfilter (4) verzeker u zich dat de leiding van de ontstekingskaars en verloopringen van de regelschroeven van de carburateur op de juiste plaats zich bevinden.

 **Om brandgevaar of het ontstaan van gevaarlijke dampen te vermijden, was de luchtfilter nooit in benzine of ander makkelijk brandbare oplosmiddelen.**

CILINDERRIBBEN

 Het stof dat op de cilinderribben verzamelt kan oververhitting van de motor veroorzaken. Tijdens onderhoud van de luchtfilter regelmatig controleer en maak de cilinderribben schoon.

GELEIDER EN KETTING

-  Na elk 5 uur van werk controleer de staat van de geleider en ketting.
- Plaats de aanzetknop (14) in de 'aan' stand.
 - Draai de moeren van de geleider (7) los.
 - Neem de bekisting (10) weg en demonteer de geleider (20) en ketting (21).
 - Maak de olieopeningen en gleuf (e) in de geleider (20) schoon (afb. U).
 - Smeer het voorste kettingwiel van de geleider (22) door de opening (f) in de punt van de geleider (afb. W).
 - Controleer de staat van de ketting (21).

SLIJPEN VAN DE ZAAGKetting

 Besteed de nodige aandacht aan de snijwerkтуigen. Snijwerkтуigen dienen scherp en schoon te zijn, waardoor het werk effectief en veilig kan worden uitgevoerd. Het werk met zaag met een onschERPe ketting versnelt de slijtage van de ketting, geleider en het aandrijvingswiel van de ketting en in sommige gevallen kan tot onderbreking van de ketting leiden. Daarom is het zo belangrijk om de ketting tijdelijk te slijpen.

BRANDSTOFFILTER

-  • Draai de kurk van de brandstoftank (15) los.
- Met behulp van een draadhaakje neem de luchtfilter (g) door de opening van de brandstoftank weg (afb. X).
 - Het slijpen van de ketting is een gecompliceerde operatie. Zelfstandig slijpen van de ketting eist gebruik van speciale gereedschappen alsook vaardigheden. Het is aangeraden om het slijpen van de ketting aan vakbekwame personen laten uitvoeren.

- Demonteer de luchtfilter en was in benzine of vervang voor een nieuwe.
- Monteer de filter in de brandstoftank.
- Draai de kurk van de brandstoftank (15) vast.



Na demontage van de luchtfilter gebruik een draadhaakje om het einde van de afzuigleiding vast te houden. Let op bij de montage van de luchtfilter zodat geen verontreinigingen in de afzuigleiding doordringen.

OLIEFILTER



- Draai de kurk van de olietank (18) los.
- Met behulp van de draadhaakje neem de oliefilter (h) door de opening van de olietank weg (afb. Y).
- Was de oliefilter in benzine of vervang voor de nieuwe.
- Verwijder alle vuil uit de tank.
- Monteer de oliefilter in de tank.
- Draai de kurk van de olie tank (18) vast.



Bij het plaatsen van de oliefilter in de tank verzeker u zich, dat deze de voorste, rechte hoek aanraakt.

ONTSTEKINGSKAARS



- Om een juiste werking van het toestel te verkrijgen, controleer regelmatig de staat van de ontstekingskaars.
- Demonteer de deksel van de luchtfilter (4).
- Trek de leiding (i) van de ontstekingskaars uit.
- Plaats de sleutel voor ontstekingskaars (in de uitrusting) en draai de ontstekingskaars los (afb. Z).
- Maak schoon en regel de afstand tussen de pluggen (0,65 mm) af (indien nodig vervang de ontstekingskaars).

OVERIGE AANWIJZINGEN



Controleer of er geen lekkage, losse onderdelen of beschadigingen aanwezig zijn, in het bijzonder controleer de staat van de bevestiging van de handgrepen en geleider. Bij constatering van beschadigingen, alvorens de zaag te gebruiken, verzeker u zich dat de zaag herseld werd.



Allerlei soorten van stoornissen dienen door een geautoriseerde servicedienst van de producent verwijderd te worden.

TECHNISCHE PARAMETERS

TYPEPLAATJE

Benzine kettingzaag	
Parameter	Waarde
Cilinderinhoud	25,4cm ³
Gebruikslengte van de geleider	250 mm
Motorkracht	0,9 kW (1,2 KM)
Toerental van de motor met snijsysteem (max)	10500 min ⁻¹
Toerental op nulversnelling	3000min ⁻¹
Gemiddeld brandstofverbruik	0,95 l/h
Brandstof – mengsel benzine : olie voor tweetakt	25 : 1
Inhoud van de brandstoftank	230 ml
Inhoud van de kettingolietank	160 ml
Carburateur	MC14A6-3
Ontstekingssysteem	CDI
Ontstekingskaars	L7T
Olie aandrijvingsysteem	Automatische pomp met regelaar
Kettingwiel (tanden x naaf)	6T x 9,525mm
Soort geleider	Met kettingtandwiel
Maat geleider	GRAPHITE 12" (300 mm)
Soort ketting	Oregon 3/8 0,050
Steek van de ketting	3/8" (9,525mm)
Dikte van de ketting	0,050" (1,27 mm)
Afmetingen (LxWxH) (zonder geleider)	270x235x225 mm

Massa (zonder geleider en ketting)	3,2 kg
Bouwjaar	2016

GEGEVENS BETREFFENDE LAWAAI EN TRILLINGEN

Akoestische druk niveau: $L_{p_A} = 95 \text{ dB(A)}$ $K = 3 \text{ dB(A)}$

Akoestische kracht niveau: $L_{w_A} = 116 \text{ dB(A)}$ $K = 3 \text{ dB(A)}$

Waarde van de trillingen versnelling: $a_h = 0,5 \text{ m/s}^2$ $K = 1,5 \text{ m/s}^2$

MILIEUBESCHERMING



Producten aangedreven met benzinemotor dienen niet tezamen met huisafval verzameld maar naar speciale bedrijven voor utilisatie afgevoerd te worden. Informatie over utilisatie wordt door de verkoper van het product of lokale overheid verstrekken. Afgedankte elektrische en elektronische toestellen bevatten stoffen die van invloed voor het milieu kunnen zijn. Toestellen die niet naar de recyclage worden doorgegeven vormen een potentieel gevaar voor het milieu en menselijke gezondheid.

* Met voorbehoud van wijzigingen invoering.

„Topex Groep Vennootschap met beperkte aansprakelijkheid [Grupa Topex Spółka z ograniczoną odpowiedzialnością]” Commanditaire Vennootschap [Spółka komandytowa] met zetel te Warszawa, ul. Pograniczna 2/4 (verder: „Topex Groep”) deelt u mede, dat alle auteursrechten op de inhoud van deze gebruiksaanwijzing (verder: „Gebruiksaanwijzing”), waaronder de tekst, geplaatste foto’s, schema’s, tekeningen, alsook de opbouw aan Topex Groep behoren en worden op basis van de Wet van 4 februari 1994 inzake auteursrechten en aanverwante rechten (Stb. 2006, Nr. 90, Pos. 631 met latere aanpassingen) beschermd. Kopiëren, bewerken, publiceren en modificeren voor handelsdoeleinden van deze Gebruiksaanwijzing alsook enkele delen ervan zonder schriftelijke toestemming van Topex Groep is strikt verboden en kan civielrechtelijke of



graphite.pl