

**BPS 626**



**GoGEN**



**CZ SK PL EN HU**

**PÁRTY REPRODUKTOR S BLUETOOTH  
PÁRTY REPRODUKTOR S BLUETOOTH  
IMPREZOWY GŁOŚNIK BLUETOOTH  
BLUETOOTH PARTY SPEAKER  
BLUETOOTH PARTY HANGSZÓRÓ**

**NÁVOD K POUŽITÍ  
NÁVOD NA POUŽITIE  
INSTRUKCJA OBSŁUGI  
USER MANUAL  
HASZNÁLATI UTASÍTÁS**

# DŮLEŽITÉ POZNÁMKY

## ÚVOD

- Děkujeme vám za zakoupení tohoto výrobku.
- Přečtěte si prosím tyto provozní pokyny, abyste zjistili, jak správně se zařízením zacházet. Po přečtení návod uschovejte na bezpečné místo k pozdější potřebě.

## UPOZORNĚNÍ



Symbol blesku varuje uživatele před přítomností neizolovaného nebezpečného napětí pod krytem výrobku, které je dostatečně velké na to, aby pro člověka představovalo riziko úrazu elektrickým proudem.



Symbol vykřičníku upozorňuje uživatele na důležité provozní pokyny.



Z důvodu snížení rizika úrazu elektrickým proudem neodnímejte kryt (ani zadní kryt). Přístroj neotvírejte. Servis přenechejte kvalifikovaným servisním technikům.

- Neinstalujte přístroj na místě vystaveném zdrojům tepla nebo přímému slunečnímu svitu.
- Neinstalujte přístroj na místě vystaveném vlhkosti a dešti.
- Přístroj nesmí být vystaven kapající a tekoucí vodě a nesmí se na něj stavět nádoby naplněné tekutinou, např. vázy.
- Dodržujte minimální vzdálenost 30 cm kolem přístroje za účelem dostatečného větrání.
- Větrání nesmí být bráněno zakrytím větracích otvorů, například novinami, ubrusy, závěsy atd.
- Na přístroj nestavte zdroje otevřeného ohně, například zapálené svíčky.
- Pokud přístroj nepoužíváte, vypněte jej. Pokud přístroj nepoužíváte dlouhou dobu, vypněte jej a odpojte síťový kabel.
- Pokud se síťová zástrčka nebo přípojka používá pro odpojení zařízení od proudu, musí zůstat snadno dostupná. Aby bylo zcela odpojeno elektrické napájení, musí být síťová zástrčka přístroje zcela vytažena ze síťové zásuvky.
- Během zamýšleného použití nesmí být síťová zástrčka blokována a musí být snadno dostupná.
- Vnější přístroje čistěte měkkou a čistou tkaninou. Nikdy k čištění nepoužívejte chemické prostředky ani saponáty.

## POZNÁMKY



Pokud je přístroj není v provozu po dobu 15 minut, přístroj se automaticky přepne do pohotovostního režimu. Chcete-li přístroj znovu zapnout, stiskněte tlačítko „FUNCTION / STANDBY“.

Elektrostatický výboj - Přístroj se může nebo nemusí resetovat do normálního režimu z důvodu elektrostatického výboje. Pro obnovení funkčnosti přístroje ho vypněte a znovu připojte ke zdroji napětí.

## NÁZVY OVLÁDACÍCH PRVKŮ

1. DISPLEJ
2. KONTROLKA SPÁROVÁNÍ
3. KONTROLKA NABÍJENÍ
4. TLAČÍTKO REŽIMU/PAMĚTI
5. TLAČÍTKO ◀/LADĚNÍ -
6. TLAČÍTKO SVĚTLA
7. TLAČÍTKO SLOŽKA/10/PAMĚŤ -
8. TLAČÍTKO PŘEHRÁVÁNÍ/PAUZA/  
PÁROVÁNÍ/VYHLEDÁVÁNÍ
9. TLAČÍTKO ▶/LADĚNÍ+
10. HLAVNÍ VYPÍNAČ
11. TLAČÍTKO FUNKCÍ
12. TLAČÍTKO SLOŽKA/10/PAMĚŤ +
13. TLAČÍTKO HLASITOSTI
14. TLAČÍTKO HLASITOSTI KYTARY
15. TLAČÍTKO VÝŠEK
16. TLAČÍTKO BASŮ
17. TLAČÍTKO ECHA MIKROFONU
18. TLAČÍTKO HLASITOSTI  
MIKROFONU
19. VSTUP USB 2
20. KONEKTOR MIKROFONU 6,3 MM
21. KONEKTOR KYTARY 6,3 MM
22. KONEKTOR EXTERN. VSTUPU  
3,5 MM
23. VSTUP USB 1
24. RUKOJEŤ
25. VÝŠKOVÝ REPRODUKTOR
26. BLIKAJÍCÍ SVĚTLO
27. REPRODUKTOR
28. SÍŤOVÁ ZDÍRKA
29. MIKROFON S KABELEM

## UMÍSTĚNÍ OVLÁDACÍCH PRVKŮ

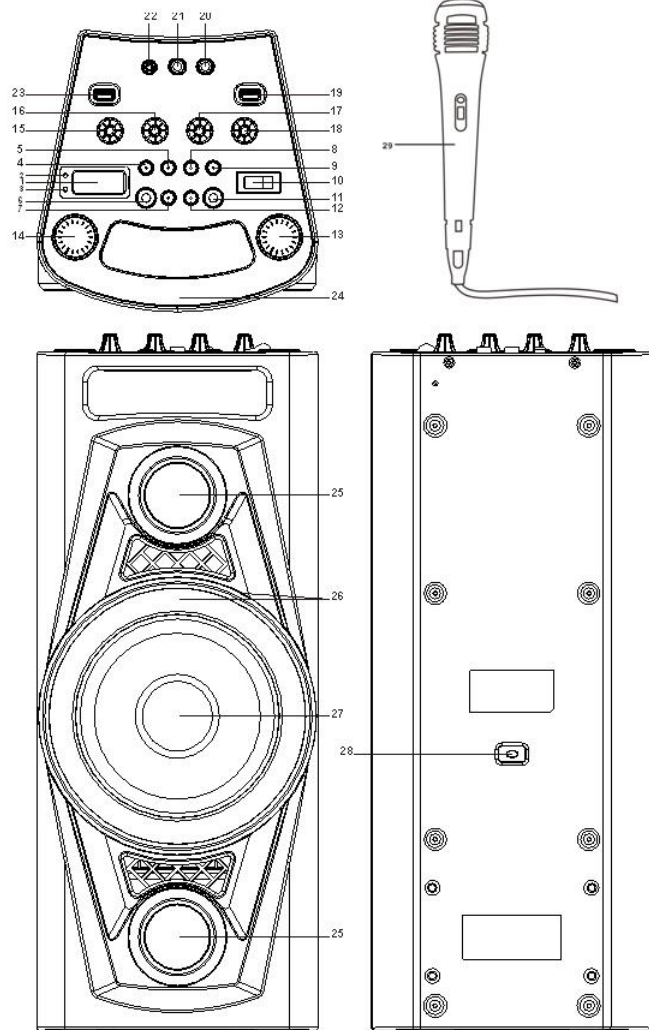

## ZDROJ NAPÁJENÍ

Tento přístroj funguje na nabíjecí olověný akumulátor. Před prvním použitím přístroj zcela nabijte. Po úplném nabití odpojte síťový kabel z elektrické zásuvky a přístroj bude fungovat na akumulátor. Připojení síťového kabelu zároveň s připojeným akumulátorem se spustí jeho nabíjení. Nabíjecí LED kontrolka bude během nabíjení svítit červeně. Po úplném nabití akumulátoru se kontrolka zbarví zeleně. V případě, že je akumulátor slabý, bude LED kontrolka červeně blikat.

## ZÁKLADNÍ FUNKCE

### ZAPNUTÍ A VYPNUTÍ PŘÍSTROJE

Přístroj zapnete a vypnete stisknutím tlačítka hlavního vypínače ON/OFF.

### NASTAVENÍ REŽIMU FUNKCÍ

Chcete-li změnit režim funkce, zvolte pomocí tlačítka **FUNCTION** mezi funkcemi USB1/USB2/BLUETOOTH/AUX/RADIO (USB1/USB2/BLUETOOTH/EXTERNÍ ZDROJ/RÁDIO).

## NASTAVENÍ HLASITOSTI

1. Otáčením knoflíku hlasitosti **VOLUME** na přístroji zvýšíte nebo snížíte hlasitost hudby.
2. Otáčením knoflíku hlasitosti kytary **GUITAR VOL.** na přístroji zvýšíte nebo snížíte hlasitost kytary.
3. Otáčením knoflíku hlasitosti mikrofону **MIC VOL.** na přístroji zvýšíte nebo snížíte hlasitost mikrofónu.

## NASTAVENÍ BASŮ

Otáčením knoflíku basů **BASS** na přístroji zvýšíte nebo snížíte intenzitu basové složky tak, aby co nejlépe vyhovovala danému hudebnímu stylu.

## NASTAVENÍ VÝŠEK

Otáčením knoflíku výšek **TREBLE** na přístroji zvýšíte nebo snížíte intenzitu výšek tak, aby co nejlépe vyhovovala danému hudebnímu stylu.

## NASTAVENÍ ECHA MIKROFONU

Otáčením knoflíku **ECHO** na přístroji zvýšíte nebo snížíte intenzitu efektu echa mikrofónu tak, aby co nejlépe vyhovovala zvolenému stylu.

## LED SVĚTLO

LED světlo bliká dle hudebního rytmu. Stisknutím tlačítka **LIGHT** se modré světlo zapne. Pokud chcete světlo vypnout, stiskněte znovu tlačítka **LIGHT**.

## POUŽÍVÁNÍ RÁDIA

Rozhlasové vysílání lze poslouchat na frekvenci FM. Tiskněte tlačítka přepínání funkcí **FUNCTION**, dokud se na displeji nezobrazí „FM“ a rozhlasová frekvence.

## NALADĚNÍ ROZHLASOVÉ STANICE

Pokud znáte frekvenci stanice, můžete ji naladit přímo:

- Stanici naladíte pomocí tlačítek **▶▶/TUN.+** a **◀◀/TUN.-**. Frekvence stanice se zobrazuje na displeji.
- Chcete-li naladit stanici z předvoleb:
- Stisknutím tlačítka **FOLDER/10/M.+** naladíte následující předvolenou stanici.
- Stisknutím tlačítka **FOLDER/10/M.-** naladíte předchozí předvolenou stanici.

## AUTOMATICKÉ VYHLEDÁNÍ A ULOŽENÍ STANIC DO PŘEDVOLEB

Chcete-li vyhledat stanice v rámci dosahu příjmu a uložit je automaticky do paměťových předvoleb, stiskněte a podržte tlačítka **PLAY/PAUSE/PAIR/SCAN**. Poté, co přístroj dokončí vyhledávání, automaticky se naladí na číslo předvolby 1 (P01).

## POUŽÍVÁNÍ MANUÁLNĚ NASTAVENÝCH PŘEDVOLEB

Místo automatického vyhledání můžete sami vybrat stanice, které chcete uložit do paměťových předvoleb.

1. Pomocí tlačítek **▶▶/TUN.+** a **◀◀/TUN.-** naladíte stanici, kterou chcete uložit jako předvolbu (např. 93,1).
2. Stiskněte tlačítka **P-MODE/M**. Na displeji se rozblíká „**P01**“, což znamená, že příslušnou stanici ukládáte jako paměťovou předvolbu 01. (Jestliže chcete změnit číslo paměťové předvolby, použijte tlačítka **FOLDER/10/M.+** a **FOLDER/10/M.-**).
3. Uložení stanice dokončíte stisknutím tlačítka **P-MODE/M**. (např. předvolba P01 je nyní nastavena na frekvenci 93,1).
4. Chcete-li uložit další stanici, opakujte kroky 1 až 3. Lze uložit až 30 stanic FM.

## POUŽÍVÁNÍ USB

Tento přístroj má dva vstupy USB pro přehrávání hudby.



1. Tlačítkem **FUNCTION** zvolte režim „USB1“ nebo „USB2“.
2. Ke vstupu USB na přední straně přístroje připojte paměťové zařízení USB. Přehrávání začne automaticky od první stopy.
3. Chcete-li přehrávání pozastavit, stiskněte tlačítko **PLAY/PAUSE/PAIR/SCAN** na přístroji. Na displeji se zobrazí číslo aktuální stopy a písmeno „P“.
4. Přehrávání obnovíte opětovným stisknutím tlačítka **PLAY/PAUSE/PAIR/SCAN**.
5. Požadovanou stopu tak, že stisky tlačítka **▶▶** nebo **◀◀** během přehrávání budete procházet stopy, dokud se na displeji nezobrazí požadované číslo stopy. Přístroj pak automaticky spustí přehrávání této stopy.
6. Chcete-li během přehrávání vyhledat určitou pasáž, stisknutím a podržením tlačítka **▶▶** nebo **◀◀** můžete prohledávat aktuálně přehrávanou stopu vysokou rychlostí, dokud se nedostanete k požadovanému místu (pasáži). Poté tlačítko uvolněte, čímž se obnoví režim normálního přehrávání.
7. Budete-li chtít zvolit skladbu, jejíž číslo stopy je vyšší než 10, můžete stisknutím tlačítka **FOLDER/10/M.+** nebo **FOLDER/10/M.-** přeskočit vždy 10 stop směrem vpřed nebo vzad. Poté pomocí tlačítek **▶▶** a **◀◀** zvolte požadovanou stopu.
8. Požadovanou složku vyberete (jestliže zařízení USB osahuje více než jednu složku) stisknutím a podržením tlačítka **FOLDER/10/M.+** nebo **FOLDER/10/M.-**, čímž pokaždé přeskočíte o jednu složku vpřed nebo vzad. Poté pomocí tlačítek **▶▶** a **◀◀** zvolte požadovanou stopu.

**Důležité: Vstup USB je určen pouze k přenosu dat, jiná zařízení nelze s tímto připojením USB používat. Nedoporučujeme používat prodlužovací kabel USB.**



### OPAKOVANÉ PŘEHRÁVÁNÍ

Je možné opakovaně přehrávat jednu stopu nebo všechny stopy z USB.

#### Opakování jedné stopy

1. Během přehrávání stiskněte na přístroji tlačítko **P-MODE/M**. Displej zobrazí „“ a aktuální stopa se začne neustále opakovaně přehrávat.
2. Opakované přehrávání zrušíte tisknutím tlačítka **P-MODE/M** na přístroji, dokud z displeje nezmizí symbol „“.

#### Opakování všech stop

1. Tiskněte tlačítko **P-MODE/M** na přístroji, dokud se na displeji stabilně nezobrazí „“  
Všechny stopy na USB se poté budou neustále opakovaně přehrávat.
2. Opakované přehrávání zrušíte tisknutím tlačítka **P-MODE/M** na přístroji, dokud z displeje nezmizí symbol „“.

#### Opakování složky (pouze v případě zařízení USB, které obsahuje více než jednu složku)

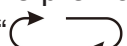
1. Tiskněte tlačítko **P-MODE/M** na přístroji, dokud se na displeji stabilně nezobrazí „ **FOLDER**“.  
Aktuální složka se poté bude neustále opakovaně přehrávat.
2. Opakované přehrávání zrušíte tisknutím tlačítka **P-MODE/M** na přístroji, dokud z displeje nezmizí „ **FOLDER**“.

### NÁHODNÉ PŘEHRÁVÁNÍ

Tiskněte tlačítko **P-MODE/M** na přístroji, dokud se na displeji stabilně nezobrazí slovo „**RAND**“.  
Náhodné přehrávání začne automaticky od následující stopy. Náhodné přehrávání zrušíte opětovným tisknutím tlačítka **P-MODE/M** na přístroji, dokud z displeje nezmizí slovo „**RAND**“.

## POUŽÍVÁNÍ FUNKCE BLUETOOTH

1. Pomocí tlačítka **FUNCTION** na přístroji přepněte na funkci BLUETOOTH. Na displeji LCD se zobrazí „bt“ a kontrolka párování bude rychle blikat.
2. Zapněte funkci Bluetooth na zařízení, vyhledejte jednotku **GoGENPARTY** a propojte. V případě, že je požadováno heslo, zadejte heslo 0000. Kontrolka párování zůstane zapnutá a indikuje, že došlo ke spojení. Na displeji se zobrazí „bt“. Stisknutím tlačítka Play spustíte přehrávání.
3. Hlasitost zvýšíte nebo snížíte na požadovanou úroveň otáčením knoflíku **VOLUME** na přístroji nebo nastavením hlasitosti na externím zařízení.
4. Chcete-li Bluetooth odpojit, stiskněte a podržte tlačítka **PLAY/PAUSE/PAIR/SCAN**.

Poznámka: Funkce Bluetooth nejlépe funguje do vzdálenosti 10 metrů.

## POUŽÍVÁNÍ EXTERNÍHO VSTUPU AUX-IN

1. Pomocí tlačítka **FUNCTION** na přístroji zvolte režim externího zdroje „AUX“.
2. Pomocí externího kabelu připojte své zvukové zařízení ke konektoru AUX IN na přední straně přístroje.
3. Hlasitost hudby zvýšíte nebo snížíte na požadovanou úroveň otáčením knoflíku hlasitosti **VOLUME** na přístroji nebo nastavením hlasitosti na externím zařízení.
4. Přehrávání můžete ovládat na svém zvukovém zařízení.

## POUŽÍVÁNÍ KONEKTORU MIKROFONU

Vstup mikrofону je k dispozici ve všech režimech.

1. Připojte mikrofon ke konektoru mikrofónu **MIC JACK** 6,3 mm, který se nachází na přední straně přístroje.
2. Otáčením knoflíku hlasitosti mikrofónu **MIC VOL.** na přístroji zvýšíte nebo snížíte hlasitost mikrofónu.

## POUŽÍVÁNÍ KONEKTORU KYTARY

Vstup kytary je k dispozici ve všech režimech

1. Připojte kytaru ke konektoru kytary **GUITAR JACK** 6,3 mm, který se nachází na přední straně přístroje.
2. Otáčením knoflíku hlasitosti kytary **GUITAR VOL.** na přístroji zvýšíte nebo snížíte hlasitost kytary.

## TECHNICKÉ SPECIFIKACE

### OBECNÉ

Napájení	AC100-240V 60/50Hz
Příkon	30 W
Hmotnost	5,1 kg
Rozměry	202 x 201 x 490 mm
Provozní teplota	+ 5°C – + 35° C
Bezdrátová provozní frekvence	2,402 – 2,480 GHz
E.i.r.p.	-2,64 dBm

### ZVUKOVÁ ČÁST

Výkon	celkový 40W
-------	-------------

### PŘÍSLUŠENSTVÍ

Návod k použití	1
Elektrický síťový kabel	1
Mikrofon s kabelem	1

## ZÁRUKA

Náš výrobek má záruku 2 roky od data zakoupení. Záruka se poskytuje na všechny vady materiálu a dílenského zpracování. Záruka 24 měsíců se nevztahuje na snížení užitečné kapacity akumulátoru z důvodu jejího používání nebo stáří. Užitečná kapacita se snižuje v závislosti na způsobu používání akumulátoru.

## ZMĚNA TECHNICKÉ SPECIFIKACE VÝROBKU VYHRAZENA VÝROBCEM.

Informace o výrobku a servisní síti najdete na internetové adrese [www.gogen.cz](http://www.gogen.cz)



**VAROVÁNÍ:** NEVYSTAVUJTE SPOTŘEBIČ DEŠTI NEBO VLHKOSTI ABYSTE PŘEDEŠLI VZNIKU POŽÁRU NEBO ÚRAZU ELEKTRICKÝM PROUDEM. VŽDY SPOTŘEBIČ VYPNĚTE ZE ZÁSUVKY KDYŽ JEJ NEPOUŽÍVÁTE NEBO PŘED OPRAVOU. V PŘÍSTROJI NEJSOU ŽÁDNÉ ČÁSTI OPRAVITELNÉ SPOTŘEBITELEM. VŽDY SE OBRACEJTE NA KVALIFIKOVANÝ AUTORIZOVANÝ SERVIS. PŘÍSTROJ JE POD NEBEZPEČNÝM NAPĚTÍM.



NEBEZPEČÍ UDUŠENÍ. PE SÁČEK ODKLÁDEJTE MIMO DOSAH DĚTÍ. SÁČEK NENÍ NA HRANÍ. NEPOUŽÍVEJTE TENTO SÁČEK V KOLÉBKÁCH, POSTÝLKÁCH, KOČÁRCÍCH NEBO DĚTSKÝCH OHRÁDKÁCH.

## Likvidace starého elektrozařízení a použitých baterií a akumulátorů (Vztahuje se na Evropskou unii a evropské země se systémy odděleného sběru)



Tento symbol umístěný na výrobku nebo jeho balení upozorňuje, že by s výrobkem po ukončení jeho životnosti nemělo být nakládáno jako s běžným odpadem z domácnosti. Je nutné ho odvézt do sběrného místa pro recyklaci elektrického a elektronického zařízení. Zajištěním správné likvidace tohoto výrobku pomůžete zabránit případným negativním dopadům na životní prostředí a lidské zdraví, které by jinak byly způsobeny nevhodnou likvidací výrobku. Recyklováním materiálů, z nichž je vyroben, pomůžete ochránit přírodní zdroje. Podrobnější informace o recyklaci tohoto výrobku zjistíte u příslušného místního obecního úřadu, podniku pro likvidaci domovních odpadů nebo v obchodě, kde jste výrobek zakoupili.

Tímto ETA a.s. prohlašuje, že typ rádiového zařízení BPS626 je v souladu se směrnicí 2014/53/EU. Úplné znění EU prohlášení o shodě je k dispozici na této internetové adrese: [http://www.gogen.cz/declaration\\_of\\_conformity](http://www.gogen.cz/declaration_of_conformity)

# DÔLEŽITÉ POZNÁMKY

## ÚVOD

- Ďakujeme Vám za zakúpenie tohto výrobku.
- Prečítajte si prosím tieto prevádzkové pokyny, aby ste zistili, ako správne so zariadením zaobchádzať. Po prečítaní návod uschovajte na bezpečné miesto k neskoršiemu použitiu.

## UPOZORNENIE



Symbol blesku varuje užívateľa pred prítomnosťou neizolovaného nebezpečného napätia pod krytom výrobku, ktoré je dostatočne veľké na to, aby pre človeka predstavovalo riziko úrazu elektrickým prúdom.



Symbol výkričníka upozorňuje užívateľa na dôležité prevádzkové pokyny.



Z dôvodu sníženia rizika úrazu elektrickým prúdom neodnímajte kryt (ani zadný kryt). Prístroj neotvórajte. Servis púenechajte kvalifikovaným servisným technikúm.

- Neinštalujte prístroj na mieste vystavenom zdrojom tepla alebo priamemu slnečnému svitu.
- Neinštalujte prístroj na mieste vystavenom vlhkosti a dažďu.
- Prístroj nesmie byť vystavený kvapkajúcej a tečúcej vode a nesmú sa naň stavať nádoby naplnené tekutinou, napríklad vázy.
- Dodržujte minimálnu vzdialenosť 30 cm okolo prístroja za účelom dostatočného vetrania.
- Vetranie nesmie byť bránené zakrytím vetracích otvorov, napríklad novinami, obrusmi, návesmi atď.
- Na prístroj nestavajte zdroje otvoreného ohňa, napríklad zapálené sviečky.
- Ak prístroj nepoužívate, vypnite ho. Pokiaľ prístroj nepoužívate dlhú dobu, vypnite ho a odpojte sieťový kábel.
- Ak sa sieťová zástrčka alebo prípojka používa pre odpojenie zariadenia od prúdu, musí zostať ľahko dostupná. Aby bolo úplne odpojené elektrické napájanie, musí byť sieťová zástrčka prístroja úplne vytiahnutá zo sieťovej zásuvky.
- Počas plánovaného použitia nesmie byť sieťová zástrčka blokovaná a musí byť ľahko dostupná.
- Vonkajšok prístroja čistite mäkkou a čistou tkaninou. Nikdy na čistenie nepoužívajte chemické prostriedky ani saponáty.

## POZNÁMKY



Ak je prístroj nie je v prevádzke po dobu 15 minút, prístroj sa automaticky prepne do pohotovostného režimu. Ak chcete prístroj znovu zapnúť, stlačte tlačidlo "FUNCTION / STANDBY".

Elektrostatický výboj - Prístroj sa môže alebo nemusí resetovať do normálneho režimu z dôvodu elektrostatického výboja. Pre obnovenie funkčnosti prístroja ho vypnite a znovu pripojte k zdroju napätia.



## NÁZVY OVLÁDACÍCH PRVKOV

1. DISPLEJ
2. KONTROLKA SPÁROVANIA
3. KONTROLKA NABÍJANIA
4. TLAČIDLO REŽIMU/PAMÄTE
5. TLAČIDLO ◀/LADENIA -
6. TLAČIDLO SVETLA
7. TLAČIDLO ZLOŽKA/10/PAMÄŤ -
8. TLAČIDLO PREHRÁVANIE/PAUZA/  
PÁROVANIE/VYHLÁDÁVANIE
9. TLAČIDLO ▶/LADENIE+
10. HLAVNÝ VYPÍNAČ
11. TLAČIDLO FUNKCIÍ
12. TLAČIDLO ZLOŽKA /10/ PAMÄŤ+
13. TLAČIDLO HLASITOSTI
14. TLAČIDLO HLASITOSTI GYTARY
15. TLAČIDLO VÝŠIEK
16. TLAČIDLO BÁS
17. TLAČIDLO ECHA MIKROFÓNU
18. TLAČIDLO HLASITOSTI  
MIKROFÓNU
19. VSTUP USB 2
20. KONEKTOR MIKROFÓNU 6,3 MM
21. KONEKTOR GYTARY 6,3 MM
22. KONEKTOR EXTERN. VSTUPU  
3,5 MM
23. VSTUP USB 1
24. RUKOVÄŤ
25. VÝŠKOVÝ REPRODUKTOR
26. BLIKAJÚCE SVETLO
27. REPRODUKTOR
28. SIEŤOVÝ OTVOR
29. MIKROFÓN S KÁBLOM

## UMIESTNENIE OVLÁDACÍCH PRVKOV

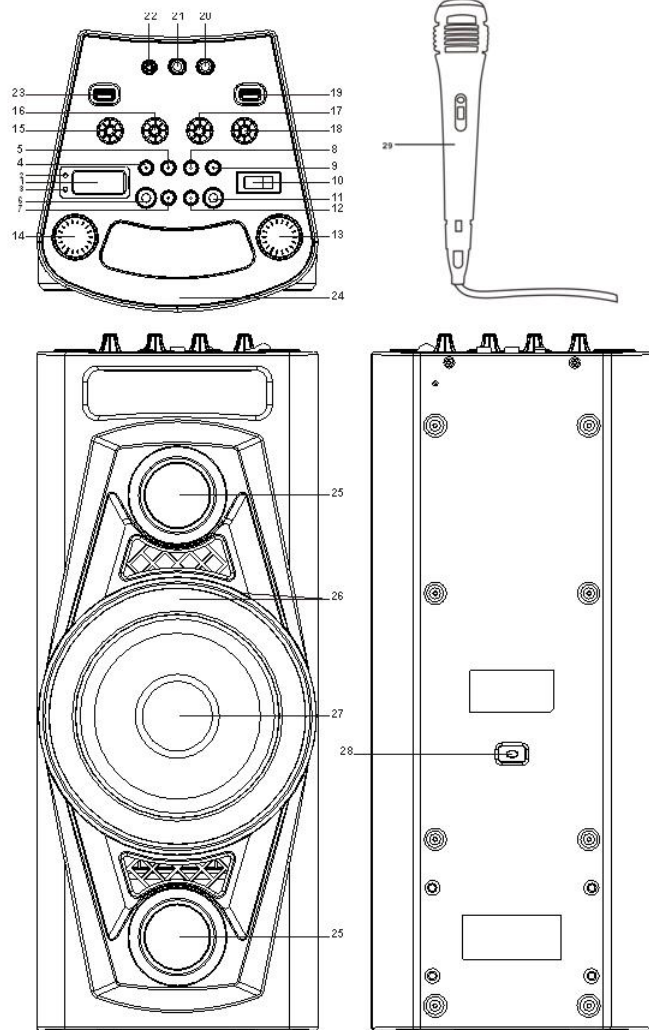

## ZDROJ NAPÁJANIA

Tento prístroj funguje na nabíjací olovený akumulátor. Pred prvým použitím prístroj úplne nabite. Po úplnom nabití odpojte sieťový kábel z elektrickej zásuvky a prístroj bude fungovať na akumulátor. Pripojenie sieťového kábla zároveň s pripojeným akumulátorom sa spustí jeho nabíjanie. Nabíjacia LED kontrolka bude počas nabíjania svietiť načerveno. Po úplnom nabití akumulátora sa indikátor sfarbí nazeleno. V prípade, že je akumulátor slabý, bude LED kontrolka blikať načerveno.

## ZÁSKLADNÉ FUNKCIE

### ZAPNUTIE A VYPNUTIE PRÍSTROJA

Prístroj zapnete a vypnete stlačením tlačidla hlavného vypínača ON/OFF.

### NASTAVENIE REŽIMU FUNKCIÍ

Ak chcete zmeniť režim funkcie, zvolíte pomocou tlačidla **FUNCTION** medzi funkciami USB1/USB2/BLUETOOTH/AUX/RADIO (USB1/USB2/BLUETOOTH/EXTERNÝ ZDROJ/RÁDIO).

## NASTAVENIE HLASITOSTI

1. Otáčaním gombíka hlasitosti **VOLUME** na prístroji zvýšite alebo znížite hlasitosť hudby.
2. Otáčaním gombíka hlasitosti gitary **GUITAR VOL.** na prístroji zvýšite alebo znížite hlasitosť gitary.
3. Otáčaním gombíka hlasitosti mikrofónu **MIC VOL.** na prístroji zvýšite alebo znížite hlasitosť mikrofónu.

## NASTAVENIE BASOV

Otáčaním gombíka basov **BASS** na prístroji zvýšite alebo znížite intenzitu basovej zložky tak, aby čo najlepšie vyhovovala danému hudobnému štýlu.

## NASTAVENIE VÝŠIEK

Otáčaním gombíka výšok **TREBLE** na prístroji zvýšite alebo znížite intenzitu výšok tak, aby čo najlepšie vyhovovala danému hudobnému štýlu.

## NASTAVENIE ECHA MIKROFÓNU

Otáčaním gombíka **ECHO** na prístroji zvýšite alebo znížite intenzitu efektu echa mikrofónu tak, aby čo najlepšie vyhovovala zvolenému štýlu.

## LED SVETLO

LED svetlo bliká podľa hudobného rytmu. Stlačením tlačidla **LIGHT** sa modré svetlo zapne. Ak chcete svetlo vypnúť, znova stlačte tlačidlo **LIGHT**.

## POUŽÍVÁNIE RÁDIA

Rozhlasové vysielanie je možné počúvať na frekvencii FM. Tlačte tlačidlo prepínania funkcií **FUNCTION**, kým sa na displeji nezobrazí „FM“ a rozhlasová frekvencia.

## NALADENIE ROZHLASOVEJ STANICE

Pokiaľ poznáte frekvenciu stanice, môžete ju naladiť priamo:

- Stanicu naladíte pomocou tlačidiel **▶▶/TUN.+** a **◀◀/TUN.-**. Frekvencia stanice sa zobrazuje na displeji.
- Ak chcete naladiť stanicu z predvolieb:
- Stlačením tlačidla **FOLDER/10/M.+** naladíte nasledujúcu predvolenú stanicu.
- Stlačením tlačidla **FOLDER/10/M.-** naladíte predchádzajúcu predvolenú stanicu.

## AUTOMATICKÉ VYHLÁDÁVANIE A ULOŽENIE STANIČ DO PREDVOLIEB

Ak chcete vyhľadať stanice v rámci dosahu príjmu a uložiť ich automaticky do pamäťových predvolieb, stlačte a podržte tlačidlo **PLAY/PAUSE/PAIR/SCAN**. Potom, čo prístroj dokončí vyhľadávanie, automaticky sa naladí na číslo predvoľby 1 (P01).

## POUŽÍVÁNIE MANUÁLNE NASTAVENÝCH PREDVOLIEB

Miesto automatického vyhľadania môžete sami vybrať stanice, ktoré chcete uložiť do pamäťových predvolieb.

1. Pomocou tlačidiel **▶▶/TUN.+** a **◀◀/TUN.-** naladíte stanicu, ktorú chcete uložiť ako predvoľbu (napr. 93,1).
2. Stlačte tlačidlo **P-MODE/M**. Na displeji sa rozblíkajú „P01“, čo znamená, že príslušnú stanicu ukladáte ako pamäťovú predvoľbu 01. (Ak chcete zmeniť číslo pamätevej predvoľby, použijete tlačidlá **FOLDER/10/M.+** a **FOLDER/10/M.-**).
3. Uloženie stanice dokončíte stlačením tlačidla **P-MODE / M**. (Napri. predvoľba P01 je teraz nastavená na frekvenciu 93,1).
4. Ak chcete uložiť inú stanicu, opakujte kroky 1 až 3. Možno uložiť až 30 staníc FM.

## POUŽÍVANIE USB

Tento prístroj má dva vstupy USB pre prehrávanie hudby.



1. Tlačidlom **FUNCTION** zvolíte režim „USB1“ alebo „USB2“.
2. K vstupu USB na prednej strane prístroja pripojte pamäťové zariadenie USB. Prehrávanie začne automaticky od prvej stopy.
3. Ak chcete prehrávanie pozastaviť, stlačte tlačidlo **PLAY / PAUSE / PAIR / SCAN** na prístroji. Na displeji sa zobrazí číslo aktuálnej stopy a písmeno „P“.
4. Prehrávanie obnovíte opätovným stlačením tlačidla **PLAY / PAUSE / PAIR / SCAN**.
5. Stlačením tlačidla **▶▶** alebo **◀◀** vyberiete požadovanú stopu počas prehrávania a to tak, že budete prechádzať stopy, kým sa na displeji nezobrazí požadované číslo stopy. Prístroj potom automaticky spustí prehrávanie tejto skladby.
6. Ak chcete počas prehrávania vyhľadať určitú pasáž, stlačením a podržaním tlačidla **▶▶** alebo **◀◀** môžete prehľadávať aktuálne prehrávanú stopu vysokou rýchlosťou, kým sa nedostanete k požadovanému miestu (pasáži). Potom tlačidlo uvoľníte, čím sa obnoví režim normálneho prehrávania.
7. Ak budete chcieť zvoliť skladbu, ktorej číslo stopy je vyššie ako 10, môžete stlačením tlačidla **FOLDER / 10 / M. +** alebo **FOLDER / 10 / M.-** preskočiť vždy 10 stôp smerom vpred alebo vzad. Potom pomocou tlačidiel **▶▶** a **◀◀** zvolíte požadovanú stopu.
8. Požadovanú zložku vyberiete (ak zariadenie USB obsahuje viac ako jednu zložku) stlačením a podržaním tlačidla **FOLDER / 10 / M. +** alebo **FOLDER / 10 / M.-**, čím zakaždým preskočíte o jednu zložku vpred alebo vzad. Potom pomocou tlačidiel **▶▶** a **◀◀** zvolíte požadovanú stopu.

**Dôležité: Vstup USB je určený iba na prenos dát, iné zariadenie nemožno s týmto pripojením USB používať. Neodporúčame používať predlžovací kábel USB.**

### OPAKOVANÉ PREHRÁVANIE

Je možné opakovane prehrávať jednu stopu alebo všetky stopy z USB.



#### Opakovanie jednej stopy

1. V priebehu prehrávania stlačte na prístroji tlačidlo **P-MODE/M**. Displej zobrazí  a aktuálna stopa sa začne neustále opakovane prehrávať.
2. Opakované prehrávanie zrušíte stlačením tlačidla **P-MODE/M** na prístroji, dokiaľ z displeja nezmizne symbol .

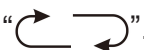
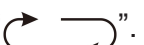
#### Opakovanie všetkých stôp

1. Stlačte tlačidlo **P-MODE/M** na prístroji, kým sa na displeji stabilne nezobrazí . Všetky stopy na USB sa potom budú neustále opakovane prehrávať..
2. Opakované prehrávanie zrušíte stlačením tlačidla **P-MODE/M** na prístroji, kým z displeja nezmizne symbol .

#### Opakovanie zložky (len v prípade zariadení USB, ktoré obsahuje viac ako jednu zložku)

1. Stlačte tlačidlo **P-MODE/M** na prístroji, dokiaľ sa na displeji stabilne nezobrazí  **FOLDER**". Aktuálna zložka sa potom bude neustále opakovane prehrávať.
2. Opakované prehrávanie zrušíte stlačením tlačidla **P-MODE/M** na prístroji, dokiaľ z displeja nezmizne  **FOLDER**".

### NÁHODNÉ PREHRÁVANIE

Stlačte tlačidlo **P-MODE/M** na prístroji, dokiaľ sa na displeji stabilne nezobrazí slovo „**RAND**“. Náhodné prehrávanie začne automaticky od nasledujúcej stopy. Náhodné prehrávanie zrušíte opätovným stlačením tlačidla **P-MODE/M** na prístroji, dokiaľ z displeja nezmizne slovo „**RAND**“.

## POUŽÍVÁNIE FUNKCE BLUETOOTH

1. Pomocou tlačidla **FUNCTION** na prístroji prepnete na funkciu BLUETOOTH. Na displeji LCD sa zobrazí „bt“ a kontrolka párovania bude rýchlo blikať.
2. Zapnite funkciu Bluetooth na zariadení, vyhľadajte jednotku **GoGENPARTY** a prepojte. V prípade, že je požadované heslo, zadajte heslo 0000. Kontrolka párovania zostane zapnutá a indikuje, že došlo ku spojeniu. Na displeji sa zobrazí „bt“. Stlačením tlačidla Play spustíte prehrávanie.
3. Hlasitosť zvýšite alebo znížite na požadovanú úroveň otáčaním gombíka **VOLUME** na prístroji alebo nastavením hlasitosti na externom zariadení.
4. Ak chcete Bluetooth odpojiť, stlačte a podržte tlačidlo **PLAY/PAUSE/PAIR/SCAN**.

Poznámka: Funkcia Bluetooth najlepšie funguje do vzdialenosti 10 metrov

## POUŽÍVÁNIE EXTERNÉHO VSTUPU AUX-IN

1. Pomocou tlačidla **FUNCTION** na prístroji zvolíte režim externého zdroja „AUX“.
2. Pomocou externého kábla pripojte svoje zvukové zariadenie ku konektoru AUX IN na prednej strane prístroja.
3. Hlasitosť hudby zvýšite alebo znížite na požadovanú úroveň otáčaním gombíka hlasitosti **VOLUME** na prístroji alebo nastavením hlasitosti na externom zariadení.
4. Prehrávanie môžete ovládať na svojom zvukovom zariadení.

## POUŽÍVÁNIE KONEKTORU MIKROFÓNU

Vstup mikrofónu je k dispozícii vo všetkých režimoch.

1. Pripojte mikrofón ku konektoru mikrofónu **MIC JACK** 6,3 mm, ktorý sa nachádza na prednej strane prístroja.
2. Otáčaním gombíka hlasitosti mikrofónu **MIC VOL.** na prístroji zvýšite alebo znížite hlasitosť mikrofónu.

## POUŽÍVÁNIE KONEKTORU GITARY

Vstup gitary je k dispozícii vo všetkých režimoch.

1. Pripojte gitaru ku konektoru gitary **GUITAR JACK** 6,3 mm, ktorý sa nachádza na prednej strane prístroja.
2. Otáčaním gombíka hlasitosti gitary **GUITAR VOL.** na prístroji zvýšite alebo znížite hlasitosť gitary.

## TECHNICKÉ ŠPECIFIKÁCIE

### OBECNÉ

Napájanie	AC100-240V 60/50Hz
Príkion	30 W
Hmotnosť	5,1kg
Rozmery	202 x 201 x 490 mm
Provozní teplota	+ 5°C – + 35° C
Bezdrôtová prevádzková frekvencia	2,402 – 2,480 GHz
E.i.r.p.	-2,64 dBm

### ZVUKOVÁ ČASŤ

Výkon	celkový 40W
-------	-------------

### PŘÍSLUŠENSTVÍ

Návod k použití	1
Elektrický síťový kabel	1
Mikrofon s kabelem	1

## ZÁRUKA

Náš výrobok má záruku 2 roky od dátumu zakúpenia. Záruka sa poskytuje na všetky chyby materiálu a dielenského spracovania. Záruka 24 mesiacov sa nevzťahuje na zníženie užitočnej kapacity akumulátora z dôvodu jej používania alebo staroby. Užitočná kapacita sa znižuje v závislosti na spôsobe používania akumulátora.

## VÝROBCA SI VYHRADZUJE PRÁVO NA ZMENU TECHNICKEJ ŠPECIFIKÁCIE VÝROBKU.

Informácie o výrobku a servisnej sieti nájdete na internetovej adrese [www.gogen.sk](http://www.gogen.sk)



**VAROVANIE:** NEVYSTAVUJTE SPOTREBIČ DAŽĎU ALEBO VLHKOSTI, ABY STE PREDIŠLI VZNIKU POŽIARU ALEBO ÚRAZU ELEKTRICKÝM PRÚDOM. PRED OPRAVOU ALEBO VŽDY, KEĎ SPOTREBIČ NEPOUŽÍVATE, VYPNITE HO ZO ZÁSUVKY. V PRÍSTROJI NIESÚ ŽIADNE ČASTI OPRAVITEĽNÉ SPOTREBITEĽOM. VŽDY SA OBRACAJTE NA KVALIFIKOVANÝ AUTORIZOVANÝ SERVIS. SPOTREBIČ JE POD NEBEZPEČNÝM NAPÄTÍM.



NEBEZPEČENSTVO UDUSENIA. PE VRECKO ODKLADAJTE MIMO DOSAHU DETÍ. VRECKO NIE JE NA HRANIE. NEPOUŽÍVAJTE TOTO VREČÚŠKO V KOLÍSKACH, POSTIELKACH, KOČÍKACH ALEBO DETSKÝCH OHRÁDKACH.

## Likvidácia starých elektrických a prístrojov (vt'ahuje sa na Európsku úniu a európske krajiny so systémami oddeleného zberu)



Tento symbol na výrobku alebo obale znamená, že s výrobkom po ukončení jeho životnosti nemôže byť nakladané ako s bežným odpadom z domácnosti. Musí sa odovzdať do príslušnej zberne na recykláciu elektrických a elektronických zariadení. Zaručením správnej likvidácie tohto výrobku pomôžete pri predchádzaní potenciálnych negatívnych dopadov na životné prostredie a na zdravie človeka, ktoré by mohli byť zapríčinené nevhodným zaobchádzaním s odpadmi z tohto výrobku. Recyklovaním materiálov pomôžete zachovať prírodné zdroje. Podrobnejšie informácie o recyklácii tohto výrobku vám na požiadanie poskytne miestny úrad, služba likvidácie komunálneho odpadu alebo predajňa, v ktorej ste si tento výrobok zakúpili.

Týmto ETA a.s. prehlasuje, že typ rádiového zariadenia BPS626 je v súlade so smernicou 2014/53/EU. Úplné znenie prehlásenia o zhode EÚ je k dispozícii na tejto internetovej adrese: [http://www.gogen.cz/declaration\\_of\\_conformity](http://www.gogen.cz/declaration_of_conformity)

# WAŻNE INFORMACJE

## WPROWADZENIE

- Dziękujemy za zakup naszego urządzenia.
- Należy uważnie przeczytać instrukcję obsługi, tak żeby nauczyć się prawidłowo obsługiwać urządzenie. Po przeczytaniu instrukcji należy ją odłożyć w bezpieczne miejsce, tak żeby można było ją później wykorzystać.

## UWAGA



Symbol błyskawicy ze strzałką w trójkącie służy ostrzeżeniu użytkownika przed obecnością wewnątrz produktu niebezpiecznych, nieizolowanych elementów pod napięciem, które może być wystarczająco wysokie by powodować ryzyko porażenia człowieka.



Symbol wykrzyknika w trójkącie wskazuje na ważne informacje i instrukcje producenta, dotyczące urządzenia.



W celu zmniejszenia ryzyka porażenia elektrycznego nie należy zdejmować pokrywy ani z przodu ani z tyłu urządzenia, aby dokonać naprawy, należy zwrócić się do wykwalifikowanych pracowników serwisu.

- Nie ustawiać urządzenia w pobliżu źródeł ciepła ani w zasięgu bezpośredniego padania promieni słonecznych.
- Nie ustawiać urządzenia w miejscu wystawionym na deszcz i wilgoć.
- Nie dopuszczać do zachlapania ani zabryzganego urządzenia, nie stawiać na nim przedmiotów napełnionych płynami takimi jak np. wazon.
- Pozostawić przynajmniej po 30 cm przestrzeni wokół urządzenia, w celu zapewnienia prawidłowej wentylacji.
- Nie utrudniać wentylacji poprzez zasłanianie otworów wentylacyjnych przedmiotami takimi jak gazety, obrusy, zasłony etc.
- Nie stawiać na urządzeniu ani w jego bezpośredniej bliskości źródeł otwartego ognia (np. zapalone świece).
- Wyłączyć urządzenie, jeśli go nie używamy. Jeśli planujemy nie używać urządzenia przez dłuższy czas, należy je wyłączyć i odłączyć od źródła zasilania.
- Jeśli wtyczka lub złącze zasilania urządzenia są wykorzystywane do jego wyłączania, muszą pozostać łatwo dostępne. W celu całkowitego odcięcia zasilania, należy wyjąć wtyczkę zasilającą z gniazda prądu elektrycznego.
- Dostęp do wtyczki zasilającej podczas użytkowania urządzenia musi być łatwy. Nie można go blokować.
- Obudowę urządzenia czyścić miękką ściereczką. Nie używać do czyszczenia żadnych preparatów chemicznych ani detergentów.

## UWAGA



Jeśli urządzenie jest w stanie bezczynności przez okres 15 minut wtedy automatycznie przełącza się w stan czuwania. Aby włączyć urządzenie ponownie, naciśnij przycisk "FUNCTION/STANDBY".

Wyładowania elektrostatyczne/wskazówki – urządzenie podczas wyładowań elektrostatycznych może przestać działać prawidłowo, aby przywrócić prawidłowe funkcjonowanie proszę wyłączyć go a następnie włączyć ponownie.

## ELEMENTY STERUJĄCE

1. Wyświetlacz
2. Wskaźnik parowania
3. Wskaźnik ładowania
4. Przycisk p-mode/mem
5. Przycisk ⏪/tun.-
6. Przycisk podświetlenia
7. Przycisk Folder/10/m. -
8. Przycisk płamy/pauzę/par/scen
9. Przycisk ⏩/tun.+
10. Przełącznik zasilania
11. Przycisk funkcji
12. Przycisk Folder/10/m. +
13. Pokrętko głośności
14. Pokrętko głośności gitarowe
15. Pokrętko ustawień sopranów
16. Pokrętko ustawień basów
17. Pokrętko ustawień echa mikrofonu
18. Pokrętko ustawień głośności mikrofonu
19. Port USB 2
20. Złącze mikrofonu 6,3 mm
21. Złącze gitarowe 6,3 mm
22. Wejście AUX 3,5 mm
23. Port USB 1
24. Uchwyt
25. Głośnik wysokotonowy
26. Migające podświetlenie
27. Głośnik
28. Złącze zasilania AC
29. Mikrofon przewodowy

## WYGLĄD PANELU STERUJĄCEGO

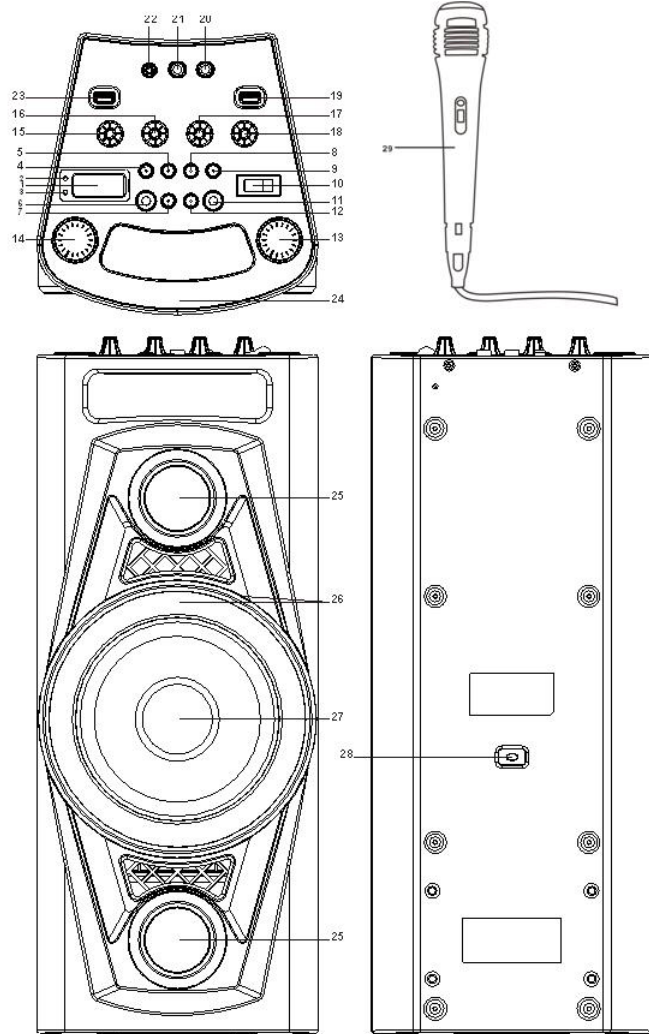

## ZASILANIE

Urządzenie pracuje zasilane ładowalnym akumulatorem kwasowo – ołowiowym. Przed pierwszym użyciem należy całkowicie naładować akumulator. Po pełnym naładowaniu należy odłączyć urządzenie od źródła zasilania, żeby pracowało zasilane akumulatorem. Podłączenie zasilania z sieci elektrycznej do urządzenia z włożonym akumulatorem inicjuje ładowanie akumulatora. W czasie ładowania wskaźnik LED ładowania świeci na czerwono, po pełnym naładowaniu akumulatora kolor wskaźnika zmienia się na zielony. Przy niskim poziomie energii, wskaźnik miga na czerwono.

## PODSTAWOWE FUNKCJE

### WŁĄCZANIE I WYŁĄCZANIE URZĄDZENIA

Naciskać przycisk ON/OFF aby włączyć lub wyłączyć urządzenie

### USTAWIANIE FUNKCJI / TRYBU

Naciskać przycisk **FUNCTION** żeby wybrać jedną z następujących funkcji / trybów: USB1/ USB2/BLUETOOTH/AUX/RADIO.

### REGULACJA GŁOŚNOŚCI

1. Obracać pokrętko **VOLUME** na urządzeniu, żeby zwiększać lub zmniejszać głośność.
2. Obracać pokrętko **GUITAR VOL.** na urządzeniu, żeby zwiększać lub zmniejszać głośność gitary.
3. Obracać pokrętko **MIC VOL.** na urządzeniu, żeby zwiększać lub zmniejszać głośność mikrofonu.

## REGULACJA BASÓW

Obracać pokrętkę **BASS** na urządzeniu, żeby zwiększać lub zmniejszać efekt basów (niskich tonów), w celu dopasowania go do stylu muzyki.

## REGULACJA TREBLI

Obracać pokrętkę **TREBLE** na urządzeniu, żeby zwiększać lub zmniejszać efekt sopranów (wysokich tonów), w celu dopasowania go do stylu muzyki.

## USTAWIENIA ECHA MIKROFONU

Obracać pokrętkę **ECHO** na urządzeniu, żeby zwiększać lub zmniejszać efekt echa, w celu dopasowania go do stylu muzyki.

## OŚWIETLENIE LED

Migające oświetlenie LED w rytm muzyki. Naciśnij przycisk **LIGHT** aby przełączyć na niebieskie LED, aby wyłączyć naciśnij ponownie przycisk **LIGHT**.

## OBSŁUGA RADIA

Słuchanie radia FM. Naciskać przycisk **FUNCTION** do momentu, aż na wyświetlaczu pojawi się symbol FM i częstotliwość radiowa.

## WYSZUKIWANIE STACJI RADIOWYCH

Jeśli znamy częstotliwość szukanej stacji, można ją wybrać bezpośrednio:

- Przechodzić do stacji naciskając przyciski **▶▶/TUN.+** lub **◀◀/TUN.-**. Częstotliwość stacji pokazuje się na wyświetlaczu.
- Wybór wcześniej zapisanej stacji:
- Aby przejść do następnej zapisanej stacji, nacisnąć przycisk **FOLDER/10/M.+**.
- Aby przejść do poprzedniej zapisanej stacji, nacisnąć przycisk **FOLDER/10/M.-**.

## AUTOMATYCZNE WYSZUKIWANIE I ZAPISYWANIE STACJI

Aby automatycznie wyszukiwać w dostępnym zakresie pasma stacje radiowe i zapisywać je w pamięci urządzenia, należy nacisnąć i przytrzymać przycisk **PLAY/PAUSE/PAIR/SCAN**. Po zakończeniu skanowania, urządzenie rozpocznie odtwarzanie pierwszej zapisanej stacji (P01).

## OBSŁUGA PAMIĘCI ZAPISANYCH STACJI

Zamiast automatycznie wyszukiwać i zapisywać stacje, można wybrać, które z nich mają zostać zapisane w pamięci urządzenia.

1. Naciskać przycisk **▶▶/TUN.+** lub **◀◀/TUN.-** żeby wyszukać stację, którą chcemy zapisać (np. częstotliwość 93,1).
2. Nacisnąć przycisk **P-MODE/M..** Komunikat "P01" będzie migać na wyświetlaczu, żeby wskazać że stacja zostanie zapisana pod numerem 01. (Aby zmienić numer, naciskać przycisk **FOLDER/10/M. +** lub **FOLDER/10/M. -**.)
3. Nacisnąć przycisk **P-MODE/M.**, żeby zakończyć zapisywanie stacji (np. pod numerem P01 będzie kryła się stacja o częstotliwości 93,1).
4. Powtarzać kroki 1 do 3, żeby zapisywać kolejne stacje. Można zapisać do 30 stacji FM.

## OBSŁUGA USB

Urządzenie jest wyposażone w dwa porty USB do odtwarzania muzyki.

1. Naciskać przycisk **FUNCTION** żeby wybrać tryb "USB1" lub "USB2".
2. Podłączyć pamięć USB do portu USB znajdującego się z przodu urządzenia. Odtwarzanie rozpocznie się automatycznie od pierwszego utworu.





3. Aby zatrzymać odtwarzanie, nacisnąć przycisk **PLAY/PAUSE/PAIR/SCAN**. Numer odtwarzanego utworu pojawi się na wyświetlaczu.
4. Aby wznowić odtwarzanie, ponownie nacisnąć przycisk **PLAY/PAUSE/PAIR/SCAN**.
5. Aby wybrać żądany utwór, podczas odtwarzania naciskać przycisk **▶▶** lub **◀◀** aż na wyświetlaczu pojawi się jego numer. Urządzenie rozpocznie odtwarzanie automatycznie.
6. Aby wyszukać konkretny fragment w odtwarzanym utworze, nacisnąć i przytrzymać przycisk **▶▶** lub **◀◀** w celu przeszukiwania utworu z większą prędkością do momentu dotarcia do szukanego fragmentu, następnie zwolnić przycisk i urządzenie będzie odtwarzało z normalną prędkością.
7. Aby wybrać utwór, którego numer jest większy niż 10, naciskać przycisk **FOLDER/10/M. +** lub **FOLDER/10/M. -**, każde naciśnięcie powoduje odpowiednio przejście o 10 w przód lub w tył, następnie naciskać przycisk **▶▶** lub **◀◀** żeby wybrać żądany utwór.
8. Aby wybrać żądany folder (jeśli na nośniku USB znajduje się więcej niż jeden folder), nacisnąć i przytrzymać przycisk **FOLDER/10/M. +** lub **FOLDER/10/M. -** każde naciśnięcie powoduje odpowiednio przejście do następnego lub poprzedniego folderu, następnie naciskać przycisk **▶▶** lub **◀◀**, żeby wybrać żądany utwór.

**WAŻNE: Port USB służy wyłącznie do przesyłu danych. Nie podłączać do niego innych urządzeń USB. Nie zaleca się używania kabli USB.**



### ODTWARZANIE W PĘTLI

Urządzenie pozwala na odtwarzanie w pętli pojedynczego utworu lub wszystkich utworów znajdujących się na nośniku USB.

#### Powtarzanie pojedynczego utworu

1. Podczas odtwarzania nacisnąć przycisk **P-MODE/M.**, na wyświetlaczu pojawi się symbol  urządzenie rozpocznie odtwarzanie w pętli aktualnie odtwarzanego utworu.
2. Aby zakończyć odtwarzanie w pętli, należy naciskać przycisk **P-MODE/M.**, aż symbol  zniknie z wyświetlacza.

#### Odtwarzanie w pętli wszystkich utworów

1. Naciskać przycisk **P-MODE/M.**, aż na wyświetlaczu pojawi się symbol , urządzenie rozpocznie odtwarzanie w pętli wszystkich utworów.
2. Aby zakończyć odtwarzanie w pętli, należy naciskać przycisk **P-MODE/M.**, aż symbol  zniknie z wyświetlacza.

#### Odtwarzanie w pętli wszystkich utworów z folderu (tylko w przypadku, kiedy na nośniku USB znajduje się więcej niż jeden folder)

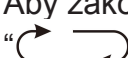
1. Naciskać przycisk **P-MODE/M.**, aż na wyświetlaczu pojawi się symbol  **FOLDER** urządzenie rozpocznie odtwarzanie w pętli wszystkich utworów z aktualnego folderu.
2. Aby zakończyć odtwarzanie w pętli, należy naciskać przycisk **P-MODE/M.**, aż symbol  **FOLDER** zniknie z wyświetlacza.

### ODTWARZANIE W KOLEJNOŚCI LOSOWEJ

Naciskać przycisk **P-MODE/M.**, aż na wyświetlaczu pojawi się symbol **"RAND"**, urządzenie rozpocznie automatycznie odtwarzanie losowe, począwszy od następnego utworu. Aby zakończyć odtwarzanie w kolejności losowej, należy naciskać przycisk **P-MODE/M.**, aż symbol **"RAND"** zniknie z wyświetlacza.

### OBSŁUGA BLUETOOTH

1. Naciskać przycisk **FUNCTION**, żeby przełączyć na funkcję **BLUETOOTH**, na wyświetlaczu LCD pojawi się symbol **"bt"**, a wskaźnik parowania zacznie szybko migać.

2. Włączyć funkcję Bluetooth w parowanym urządzeniu, znaleźć w nim nazwę **GoGENPARTY** i połączyć. Jeśli potrzeba, podać hasło 0000, wskaźnik parowania zaświeci się, żeby pokazać, że parowanie się zakończyło, a na wyświetlaczu pojawi się symbol "bt". Nacisnąć przycisk Play, żeby rozpocząć odtwarzanie.
3. Obracać pokrętkę **VOLUME** (głośności) na urządzeniu lub wyregulować głośność na urządzeniu zewnętrznym, tak żeby dostosować natężenie dźwięku do żądanego poziomu.
4. Nacisnąć i przytrzymać przycisk **PLAY/PAUSE/PAIR/SCAN**, żeby rozłączyć Bluetooth.

Uwaga: Połączenie Bluetooth najlepiej działa z odległości do 10 metrów.

## OBSŁUGA AUX-IN

1. Naciskać przycisk **FUNCTION**, żeby przełączyć na funkcję "AUX".
2. Podłączyć zewnętrzne urządzenie audio do złącza AUX IN znajdującego się z przodu urządzenia, za pomocą kabla AUX IN.
3. Obracać pokrętkę **VOLUME** (głośności) na urządzeniu lub wyregulować głośność na urządzeniu zewnętrznym, tak żeby dostosować natężenie dźwięku do żądanego poziomu.
4. Odtwarzanie obsługiwać za pomocą zewnętrznego urządzenia audio.

## OBSŁUGA ZŁĄCZA MIKROFONU

Wejście mikrofonu jest dostępne w każdym trybie pracy urządzenia.

1. Podłączyć mikrofon do złącza **MIC** 6,3mm znajdującego się z przodu urządzenia.
2. Obracać pokrętkę **MIC VOL.**, żeby zwiększać lub zmniejszać głośność w mikrofonie.

## OBSŁUGA ZŁĄCZA GITARY

Wejście gitarowe jest dostępne w każdym trybie pracy urządzenia.

1. Podłączyć mikrofon do złącza **GUITAR** 6,3mm znajdującego się z przodu urządzenia.
2. Obracać pokrętkę **GUITAR VOL.**, żeby zwiększać lub zmniejszać głośność gitary.

## SPECYFIKACJE

### OGÓLNE

Zasilanie	AC100-240V 60/50Hz
Pobór mocy	30 W
Masa	5,1kg
Wymiary	202 x 201 x 490 mm
Zakres temperatury pracy	+ 5°C – + 35° C
Bezprzewodowa częstotliwość robocza	2,402 – 2,480 GHz
E.i.r.p.	-2,64 dBm

### SEKCJA AUDIO

Moc wyjściowa	łącznie 40W
---------------	-------------

### AKCESORIA

Instrukcja obsługi	1
Przewód zasilający AC	1
Mikrofon przewodowy	1

## GWARANCJA

Urządzenie posiada 2-letnią pełną gwarancję biegnącą od daty zakupu. Gwarancja obejmuje wady materiałowe i wynikające z nieprawidłowego wykonania urządzenia. 24 miesięczna gwarancja nie obejmuje akumulatora. Pojemność akumulatora oraz jego efektywność ulega stopniowo zmniejszeniu w zależności od sposobu użytkowania.

## ZMIANA SPECYFIKACJI TECHNICZNEJ PRODUKTU ZASTRZEŻONA PRZEZ PRODUCENTA.

Więcej informacji dotyczących urządzenia oraz serwisu znajduje się na naszej stronie internetowej [www.gogen.pl](http://www.gogen.pl)



**OSTRZEŻENIE:** ABY UNIKNĄĆ NIEBEZPIECZEŃSTWA POŻARU LUB PORAŻENIA PRĄDEM ELEKTRYCZNYM, NIE WOLNO WYSTAWIAĆ SPRZĘTU NA DZIAŁANIE DESZCZU BĄDŹ WILGOCI. URZĄDZENIE ODBIORCZE ZAWSZE WYŁĄCZYĆ Z GNIAZDKA, KIEDY NIE JEST UŻYWANE LUB PRZED NAPRAWĄ. W

URZĄDZENIU NIE MA ŻADNYCH CZĘŚCI, KTÓRE BY MÓGŁ ODBIORCASAMODZIELNIE NAPRAWIAĆ. NAPRAWĘ SPRZĘTU NALEŻY ZLECIĆ ODPOWIEDNIO PRZYGOTOWANEMU SERWISU AUTORYZACYJNEMU. URZĄDZENIE ZNAJDUJE SIĘ POD NIEBEZPIECZNYM NAPIĘCIEM.



NIEBEZPIECZEŃSTWO UDUSZENIA. TOREBKĘ Z PE POŁOŻYĆ W MIEJSCU BĘDĄCYM POZA ZASIĘGIEM DZIECI. TOREBKA NIE SŁUŻY DO ZABAWY! TEGO WORKA NIE NALEŻY UŻYWAĆ W KOŁYSKACH, ŁÓŻECZKACH, WÓZKACH LUB KOJCACH DZIECIĘCYCH.

## Utylizacja zużytego sprzętu (stosowane w krajach Unii Europejskiej i w pozostałych krajach europejskich stosujących systemy zbiórki)



Ten symbol na produkcie lub jego opakowaniu oznacza, że produkt nie może być traktowany jako odpad komunalny, lecz powinno się go dostarczyć do odpowiedniego punktu zbiórki sprzętu elektrycznego i elektronicznego, w celu recyklingu. Odpowiednie zadysponowanie zużytego produktu zapobiega potencjalnym negatywnym wpływom na środowisko oraz zdrowie ludzi, jakie mogłyby wystąpić w przypadku niewłaściwego zagospodarowania odpadów. Recykling materiałów pomaga chronić środowisko naturalne.

W celu uzyskania bardziej szczegółowych informacji na temat recyklingu tego produktu, należy skontaktować się z lokalną jednostką samorządu terytorialnego, ze służbami zagospodarowywania odpadów lub ze sklepem, w którym zakupiony został ten produkt.

Niniejszym ETA a.s. oświadcza, że sprzęt radiowy typu BPS626 spełnia wymagania dyrektywy 2014/53/EU. Pełny tekst deklaracji zgodności jest dostępny pod poniższym adresem internetowym: [http://www.gogen.cz/declaration\\_of\\_conformity](http://www.gogen.cz/declaration_of_conformity)

# IMPORTANT NOTES

## INTRODUCTION

- Thank you for buying this product.
- Please read through these operating instructions, so you will know how to operate your equipment properly. After you finished reading the instructions manual, put it in a safe place for future reference.

## CAUTION



The lightning flash is intended to alert the user to the presence of dangerous voltage within the product's enclosure, and touching the internal components may result in a risk of electric shock to persons.



The exclamatory mark is intended to alert the user to the presence of important operating instructions.



To reduce the risk of electric shock, do not remove the cover (or back). Do not open the unit. For service, please refer to qualified service personnel.

- Don't install the unit in a place exposed to heating sources or direct sunshine.
- Don't install the unit in a place exposed to moisture or rain.
- The apparatus shall not be exposed to dripping or splashing and any object filled with liquids, such as vases shall not be placed on it.
- Minimum distances 30 cm around the apparatus for sufficient ventilation.
- The ventilation should not be impeded by covering the ventilation openings with items, such as newspapers, table-cloths, curtains, etc.
- No naked flame sources, such as lighted candles, should be placed on the apparatus.
- Switch off the unit when you don't use it. Switch off the unit and disconnect it from the AC power supply when it is not being used for a long time.
- When the mains plug or an appliance coupler is used as the disconnect device, the disconnect device shall remain readily operable. To be completely disconnected the power input, the mains plug of apparatus shall be disconnected from the mains completely.
- The main plug of apparatus should not be obstructed or should be easily accessed during intended use.
- Use a soft and clean rag to clean the outside of the unit . Never clean it with chemicals or detergent.

## NOTES



When the unit is not providing the main function for 15 minutes, the unit will automatically switch into standby mode. To turn on the unit again, press "FUNCTION/STANDBY" button.

Electrostatic Discharge hints – The unit may reset or may not reset to normal operation mode due to electrostatic discharge, just switch it off and reconnect again.

## NAMES OF CONTROLS

1. DISPLAY
2. PAIR INDICATOR
3. CHARGE INDICATOR
4. P-MODE/MEM BUTTON
5. ⏪/TUN.- BUTTON
6. LIGHT BUTTON
7. FOLDER/10/M. - BUTTON
8. PLAY/PAUSE/PAIR/SCAN BUTTON
9. ⏩/TUN.+ BUTTON
10. POWER SWITCH
11. FUNCTION BUTTON
12. FOLDER/10/M. + BUTTON
13. VOLUME KNOB
14. GUITAR VOLUME KNOB
15. TREBLE KNOB
16. BASS KNOB
17. MIC ECHO KNOB
18. MIC VOLUME KNOB
19. USB PORT2
20. 6.3MM MIC JACK
21. 6.3MM GUITAR JACK
22. 3.5MM AUX IN JACK
23. USB PORT1
24. HANDLE
25. TWEETER
26. FLASHING LIGHT
27. SPEAKER
28. AC SOCKET
29. WIRED MICROPHONE

## LOCATION OF CONTROLS

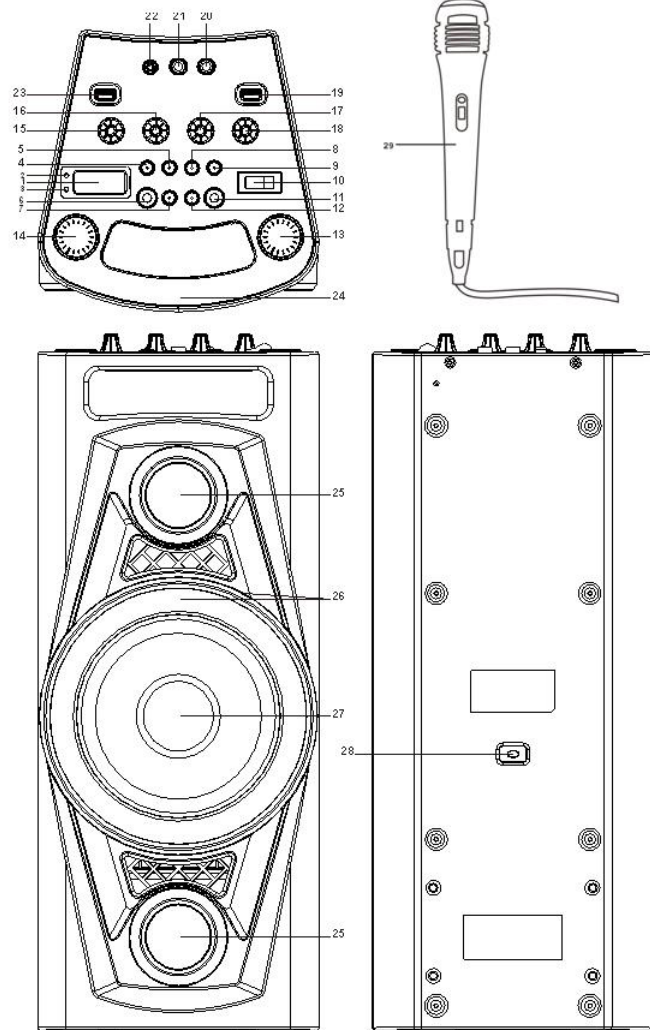

## POWER SOURCE

This unit works with rechargeable lead-acid battery. Fully charge the unit before using the product for the first time. Unplug the AC Power cord from the AC socket to work on the battery pack after fully charged. Plugging the AC Power cord while the battery pack is attached initiates the charging of this battery, the charge LED indicator lights red during charging, when the battery is fully charged the indicator will turn to green. When the unit is with low battery, the LED indicator will flash in red.

## BASIC FUNCTION

### TURNING THE UNIT ON/OFF

Press the power ON/OFF button to switch the unit on/off.

### SETTING THE FUNCTION MODE

To change the function modes, press the **FUNCTION** button to choose USB1/USB2/BLUETOOTH/AUX/RADIO function.

### ADJUSTING THE VOLUME

1. Rotate the **VOLUME** knob on the unit to increase or decrease the music volume.
2. Rotate the **GUITAR VOL.** knob on the unit to increase or decrease the guitar volume.
3. Rotate the **MIC VOL.** knob on the unit to increase or decrease the microphone volume.

## **BASS ADJUSTMENT**

Rotate the **BASS** knob on unit to increase or decrease the bass effect that best matches the music style.

## **TREBLE ADJUSTMENT**

Rotate the **TREBLE** knob on unit to increase or decrease the treble effect that best matches the music style.

## **MICROPHONE ECHO ADJUSTMENT**

Rotate the **ECHO** knob on unit to increase or decrease the microphone echo effect that best matches the style.

## **LED LIGHTING**

Flashing Led lighting following music rhythm. Press **LIGHT** to switch on blue LED; to switch off the light, press **LIGHT** again.

## **RADIO OPERATION**

Listen to FM radio broadcasts. Press the **FUNCTION** button until the display reads FM and the radio frequency.

### **TUNING TO A RADIO STATION**

If you know the station frequency that you want to tune to directly:

- Tune to a station by press the **▶▶/TUN.+** or **◀◀/TUN.-** button. The station frequency is shown on the display.
- To tune to a preset station:
- To tune to the next preset station, press the **FOLDER/10/M. +** button.
- To tune to the previous preset, press the **FOLDER/10/M. -** button.

### **AUTO PRESET MEMORY / SCAN**

To scan for stations within reception range and save them to preset memory automatically, press and hold the **PLAY/PAUSE/PAIR/SCAN** button. After the unit is finished scanning, the unit will automatically tune to preset number 1 (P01).

### **MANUAL PRESET MEMORY OPERATION**

Choose which stations to save in preset memory instead of scanning automatically.

1. Use the **▶▶/TUN.+** or **◀◀/TUN.-** button to tune to the station that you want to save as a preset (e.g., 93.1).
2. Press the **P-MODE/M.** button. "**P01**" will flash on the display to indicate that you are saving the station as Preset Memory 01. (To change the preset memory number, press the **FOLDER/10/M. +** or **FOLDER/10/M. -** buttons.)
3. Press the **P-MODE/M.** button to finish saving the station (e.g., P01 is now set to 93.1).
4. To save another station, repeat steps 1 to 3. You may save up to 30 FM stations

## **USB OPERATION**

**This unit provides two USB port for music playback.**

1. Press the **FUNCTION** button on unit to select "USB1" or "USB2" mode.
2. Connect the USB memory stick to the USB port found on the front of the unit. Playback will start automatically from Track 1.
3. To pause playback, press the **PLAY/PAUSE/PAIR/SCAN** button on unit. The current track No. and P will show on the display.
4. To resume playback, press the **PLAY/PAUSE/PAIR/SCAN** button again.
5. To select a desired track, press the **▶▶** or **◀◀** button respectively during playing until the

desired track appears on the display. The unit will start play automatically.



6. To search for a particular passage during playback, press and hold the **▶▶** or **◀◀** button to scan the current playing track at high speed until desired point (passage) appears, then release the button for normal playback mode.
7. To select a song which track number exceeds 10, press the **FOLDER/10/M. +** button or **FOLDER/10/M. -** button each time to skip forward/backward 10 tracks, then press the **▶▶** or **◀◀** button to select desired track.
8. To select a desired folder (if the USB contains more than one folder), press and hold the **FOLDER/10/M. +** or **FOLDER/10/M. -** button each time to skip forward/backward a folder, then press the **▶▶** or **◀◀** button to select desired track.

**Important: The USB port is intended for data transfer only, other devices cannot be used with this USB connection. The use of USB extension cords is not recommended.**





## REPEAT PLAY

You can play one track or all tracks on the USB repeatedly.





### To Repeat a Single Track

1. Press **P-MODE/M.** button on unit during play, the display will show “” and the current track will be played over and over again.
2. To cancel repeat play, press **P-MODE/M.** button on unit until “” disappears from the display.

### To repeat all the Tracks

1. Press **P-MODE/M.** button on unit until the “ ” shows steadily on the display, all tracks on the USB will be played over and over again.
2. To cancel repeat play, press the **P-MODE/M.** button on unit until “ ” disappears from the display.

### To repeat the folder (only for USB which contains more than one folder)

1. Press the **P-MODE/M.** button on unit until “  FOLDER ” show steadily on the display, the current folder will be repeated over and over again.
2. To cancel repeat play, press the **P-MODE/M.** button on unit until “  FOLDER” disappears from the display.

## RANDOM PLAY

Press the **P-MODE/M.** button on unit in play mode till the “**RAND**” shows steadily on the display, the random play will start from next track automatically. Press the **P-MODE/M.** button on unit again until the “**RAND**” disappears from the display to cancel.

## BLUETOOTH OPERATION

1. Press the **FUNCTION** button on unit to switch to BLUETOOTH function, the LCD will display “**bt**” and the pair indicator will flash at high speed.
2. Turn on the Bluetooth function on the device, scan the unit **GoGENPARTY** and connect, then input the password 0000 if required, the pair indicator keep light up to indicate connection done, and the display will show “**bt**”. Press Play to start playback.
3. Rotate the **VOLUME** knob on the unit or adjust the volume on the external device to increase or decrease the music volume to your desired level.
4. Press and hold the **PLAY/PAUSE/PAIR/SCAN** button to disconnect Bluetooth.

Note: The Bluetooth works best within 10 meters.

## AUX-IN OPERATION

1. Press the **FUNCTION** button on unit to select “AUX” mode.
2. Connect your audio device to the AUX IN jack found on the front of the unit with an AUX IN cable.
3. Rotate the **VOLUME** knob on the unit or adjust the volume on the external device to increase or decrease the music volume to your desired level.
4. Control playback with your audio device.

## MIC JACK OPERATION

Microphone input is available in all modes.

1. Connect your microphone to the 6.3mm MIC JACK found on the front of the unit.
2. Rotate the MIC VOL. knob on the unit to increase or decrease the microphone volume.

## GUITAR JACK OPERATION

Guitar input is available in all modes.

1. Connect your guitar to the 6.3mm Guitar JACK found on the front of the unit.
2. Rotate the GUITAR VOL. knob on the unit to increase or decrease the guitar volume.

## SPECIFICATIONS

### GENERAL

Power Requirement	AC100-240V 60/50Hz
Power consumption	30 W
Weight	5,1kg
Dimensions	202 x 201 x 490 mm
Operation temperature	+ 5°C – + 35° C
Wireless Working Frequency	2,402 – 2,480 GHz
E.i.r.p.	-2,64 dBm

### AUDIO SECTION

Power output	Total 40W
--------------	-----------

### ACCESSORIES

Instruction Booklet	1
AC Cord	1
Wired Microphone	1



## WARRANTY

Our product is warranted for 2 full year from the date of purchase. The warranty is provided on all material defects and workmanship. Guarantee of 24 months does not apply to decrease in the accumulator's effective capacity caused by its use or age. Effective capacity gradually decreases depending on the method of use of the accumulator.

## WE RESERVE THE RIGHT TO CHANGE TECHNICAL SPECIFICATIONS.



WARNING: DO NOT USE THIS PRODUCT NEAR WATER, IN WET AREAS TO AVOID FIRE OR INJURY OF ELECTRIC CURRENT. ALWAYS TURN OFF THE PRODUCT WHEN YOU DON'T USE IT OR BEFORE A REVISION. THERE AREN'T ANY PARTS IN THIS APPLIANCE WHICH ARE REPARABLE BY CONSUMER. ALWAYS APPEAL TO A QUALIFIED AUTHORIZED SERVICE. THE PRODUCT IS UNDER A DANGEROUS TENTION.



TO AVOID DANGER OF SUFFOCATION, KEEP THE PLASTIC BAG AWAY FROM BABIES AND CHILDREN. DO NOT USE THIS BAG IN CRIBS, BEDS, CARRIAGES OR PLAYPENS. THIS BAG IS NOT A TOY.

## Disposal of old Electrical & Electronic Equipment (Applicable in the European Union and other European countries with separate collection systems)



This symbol on the product or on its packaging indicates that this product shall not be treated as household waste. Instead it shall be handed over to the applicable collection point for the recycling of electrical and electronic equipment. By ensuring this product is disposed of correctly, you will help prevent potential negative consequences for the environment and human health, which could otherwise be caused by inappropriate waste handling of this product. The recycling of materials will help to conserve natural resources. For more detailed information about recycling of this product, please contact your local Civic Office, your household waste disposal service or the shop where you purchased the product.

Hereby, ETA a.s. declares that the radio equipment type BPS626 is in compliance with Directive 2014/53/EU. The full text of the EU declaration of conformity is available at the following internet address: [http://www.gogen.cz/declaration\\_of\\_conformity](http://www.gogen.cz/declaration_of_conformity)

# FONTOS MEGJEGYZÉSEK

## BEVEZETÉS

- Köszönjük, hogy ezt a terméket választotta!
- A megfelelő használathoz olvassa el a használati utasításokat figyelmesen! Miután elolvasta a kézikönyvet, tárolja azt biztonságos helyen a későbbi használat érdekében!

## FIGYELEM



Az egyenlő oldalú háromszögben lévő villám nyíllal szimbólum figyelmezteti a felhasználót, hogy a termék belső területén szigetetlen veszélyes feszültség található, amely olyan magas lehet, hogy személyi áramütés veszélyét jelentheti!



Az egyenlő oldalú háromszögben lévő felkiáltójel figyelmeztetés fontos használati utasítást jelent.



Az áramütés elkerülése érdekében ne vegye le a készülék borítását (,vagy hátsó oldalát)! Ne nyissa ki a készüléket, szervizelés esetén forduljon szakemberhez!

- Ne tegye ki a készüléket magas hőmérsékletnek, közvetlen napsugárra, valamint hőforrások közelébe.
- Ne telepítse a készüléket nedves helyeken, ill. esőben.
- Ne tegyen a készülékre vízzel töltött tárgyakat, mint például vázát.
- Tartson megfelelő, minimum 30 cm-es szabad helyet a készülék körül a biztonságos szellőzés érdekében!
- Soha ne takarja le a szellőző nyílásokat semmilyen tárggyal, mint pl. újságok, terítők, stb...!
- Ne helyezzen a készülékre nyílt láng forrásait, mint pl. gyertyák!
- Kapcsolja ki a készüléket, ha nem használja azt. Ha nem használja a készüléket hosszabb ideig, kapcsolja azt ki és húzza ki a tápkábelt.
- Ha a tápkábelt, vagy a konnektort használja a készülék kikapcsolásához, ellenőrizze, hogy az könnyen elérhető legyen! Ha kiszerezné a készüléket teljesen kapcsolni, akkor húzza ki a tápkábelt az elektromos hálózathoz!
- Győződjön meg arról, hogy a hálózati konnektor használat közben mindig könnyen elérhető legyen!
- Használjon puha ruhát a készülék tisztításához. Soha ne használjon agresszív tisztítószeret.

## MEGJEGYZÉS



Ha a készülék fő funkciója 15 percen belül nem indul, a készülék automatikusan bekapcsol készenléti módba. Készülék visszakapcsolásához nyomja meg a "FUNCTION/STANDBY" gombot.

Elektrosztatikus kisülés – Elektrosztatikus kisülés esetén a készülék kikapcsolhat, vagy nem működik megfelelően. Ebben az esetben kapcsolja ki a készüléket és csatlakoztassa újra.

## VEZÉRLŐK

1. KIJELZŐ
2. PÁROSÍTÁS INDIKÁTORA
3. TÖLTÉSI INDIKÁTOR
4. P-MÓD/MEM GOMB
5. ⏪/HANGOLÓ- GOMB
6. VILÁGÍTÁS GOMBJA
7. MAPPA/10/M.- GOMB
8. LEJÁTSZÁS/SZÜNET/PÁROSÍTÁS/  
SZKENNELÉS GOMB
9. ⏩/HANGOLÓ+ GOMB
10. KAPCSOLÓ
11. FUNKCIÓK
12. MAPPA/10/M.+ GOMB
13. HANGERŐ
14. GITÁR HANGERŐ
15. MAGASHANGOK GOMB
16. BASS GOMB
17. MIKROFON VISSZHANG GOMB
18. MIKROFON HANGERŐ GOMB
19. USB ALJZAT2
20. 6.3MM MIC ALJZAT
21. 6.3MM GITÁR ALJZAT
22. 3.5MM AUX IN ALJZAT
23. USB ALJZAT1
24. FOGANTYÚ
25. MAGASHANGSZÓRÓ
26. VILÁGÍTÁS
27. HANGSZÓRÓ
28. AC ALJZAT
29. MIKROFON

## KÉSZÜLÉK LEÍRÁSA

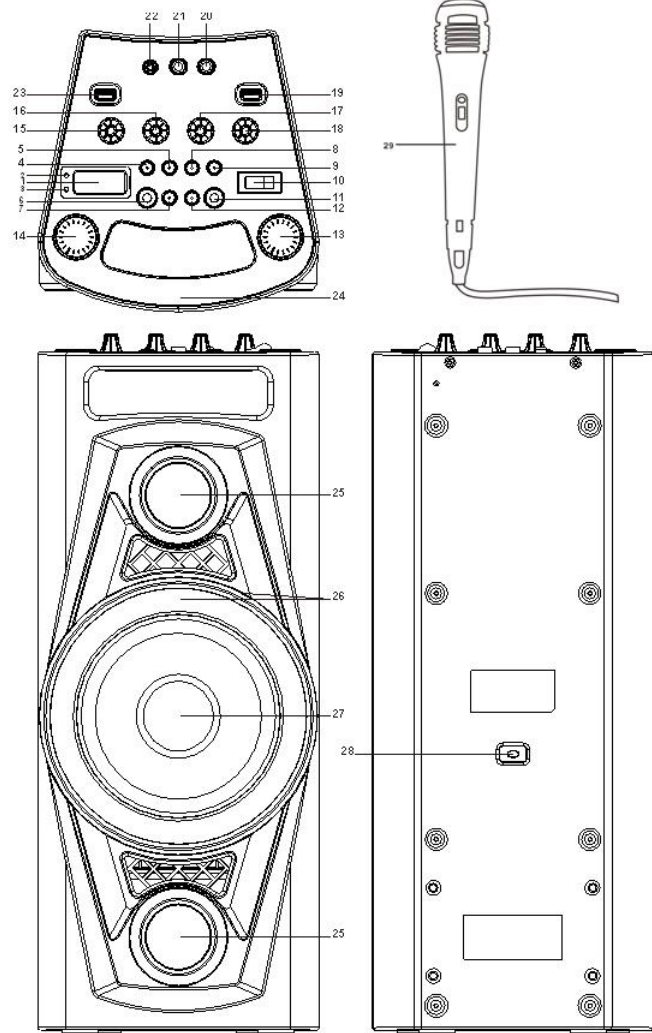

## ÁRAMFORRÁS

A készülék újratölthető ólom-sav elemmel működik. Töltse fel teljesen az első használat előtt! Elemes működésnél húzza ki a tápkábelt töltés után! A tápkábel csatlakozása miközben az elem be van helyezve az elem töltését elindítja, a töltési LED indikátor piros színűen fog villogni, feltöltés után a színe zöldre változik. Az elem lemerülése esetén a LED indikátor piros színűen fog villogni.

## ALAP FUNKCIÓK

### KÉSZÜLÉK BE/KI KAPCSOLÁSA

Nyomja meg a BE/KI kapcsoló gombot a készülék be/ki kapcsolásához!

### FUNKCIÓK BEÁLLÍTÁSA

A **FUNKCIÓK** gomb megnyomásával válassza ki a kívánt funkciót a következő szerint : USB1/ USB2/BLUETOOTH/AUX/RADIO

### HANGERŐ BEÁLLÍTÁSA

1. Forgassa a **HANGERŐ** gombot a megfelelő hangerő beállításához.
2. Forgassa a **GITÁR HANGERŐ** gombot a megfelelő gitár hangerő beállításához.
3. Forgassa a **MIKROFON HANGERŐ** gombot a megfelelő mikrofon hangerő beállításához.

## **BASS BEÁLLÍTÁS**

Forgassa a **BASS** gombot a bass effektus megfelelő beállításához az aktuális zenestílus szerint.

## **MAGASHANGOK BEÁLLÍTÁSA**

Forgassa a **MAGASHANGOK** gombját a magashangok effektus megfelelő beállításához az aktuális zenestílus szerint.

## **MIKROFON VISSZHANG BEÁLLÍTÁSA**

Forgassa a **MIKROFON VISSZHANG** gombját a visszhang effektus megfelelő beállításához az aktuális zenestílus szerint. .

## **LED VILÁGÍTÁS**

A villogó LED fény utánozza a zene ritmusát. Nyomja meg a **LIGHT** gombot a kék LED bekapcsolásához! A fény kikapcsolásához, nyomja meg a **LIGHT** gombot újra!

## **RADIÓ MŰKÖDÉSE**

FM csatornák elérhetőek. Nyomja meg a **FUNKCIÓK** gombot amíg a kijelzőn meg nem jelenik az FM felirat és a rádió frekvencia.

### **RÁDIÓ CSATORNA KERESÉSE**

Abban az esetben, ha tudja a kívánt csatorna frekvenciáját, lehetséges közvetlen hangolást is végrehajtani :

- Csatorna kereséséhez használja a ►► /TUN.+ , vagy ◀◀ /TUN.- gombokat. A rádió frekvencia megjelenik a kijelzőn.
- Előre beállított csatorna keresése:
- A következő csatorna bekapcsolásához nyomja meg a MAPPA/10/M.+ gombot.
- Az előző csatorna bekapcsolásához nyomja meg a MAPPA/10/M.- gombot.

### **CSATORNÁK AUTOMATIKUS MENTÉSE / SZKENNELÉSE**

Az elérhető csatornák kereséséhez és memóriába való mentéséhez nyomja meg és tartsa megnyomva a **LEJÁTSZÁS/SZÜNET/PÁROSÍTÁS/SZKENNELÉS** gombot. A szkennelés befejezése után a készülék automatikusan bekapcsolja az 1. lementett csatornát (P01).

### **CSATORNÁK MANUÁLIS MENTÉSE**

Válassza ki, hogy melyik csatornát szeretné a memóriába manuálisan lementeni.

1. Használja a ►► /HANGOLÓ+ , vagy a ◀◀ /HANGOLÓ- gombot a kívánt csatorna kereséséhez (pl. 93.1).
2. Nyomja meg a **P-MÓD/M.** gombot. A “P01 ” felirat villogni fog a kijelzőn, ami azt jelenti, hogy az 1es memóriát használja. (Ha szeretné a memóriát megváltoztatni, nyomja meg a **MAPPA/10/M. +** , vagy a **MAPPA/10/M. -** gombokat.)
3. Nyomja meg a **P-MÓD/M.** gombot a csatorna mentés befejezéséhez (pl. P01 a memóriában 93.1 frekvencia van lementve).
4. Következő csatornák mentéséhez ismételje meg a fenti lépéseket. Akár 30 csatorna is lementhető.

## **USB MŰKÖDÉS**

**A készülék fel van szerelve 2 db USB aljzattal a zene lejátszásához.**

1. Nyomja meg a **FUNKCIÓK** gombot amíg a kijelzőn meg nem jelenik az “USB1”, vagy “USB2” mód.



2. Csatlakoztassa az USB memória eszközt. A lejátszás automatikusan elkezdődik az első számnál.
3. A lejátszás átmeneti megállításához nyomja meg a **LEJÁTSZÁS/SZÜNET/PÁROSÍTÁS/SZKENNELÉS** gombot. Az aktuális zeneszám és a P betű fog villogni a kijelzőn.
4. A lejátszás újra indításához nyomja meg a **LEJÁTSZÁS/SZÜNET/PÁROSÍTÁS/SZKENNELÉS** gombot újra.
5. A kívánt zeneszám kiválasztásához nyomja meg lejátszás közben a **▶▶**, vagy **◀◀** gombot, amíg a kívánt zeneszám meg nem jelenik a kijelzőn. A lejátszás automatikusan elkezdődik.
6. A kívánt időpont kereséséhez lejátszás közben nyomja meg és tartsa megnyomva a **▶▶**, vagy **◀◀** gombot, amíg a kívánt időpont meg nem jelenik, majd engedje el a gombot a normális lejátszáshoz.
7. Ha szeretne egy olyan zeneszámot kiválasztani, aminek a száma nagyobb, mint 10, nyomja meg a **MAPPA/10/M. +**, vagy **MAPPA/10/M. –** gombot a 10 számmal előre, vagy hátra való ugráshoz, utána nyomja meg a **▶▶**, vagy **◀◀** gombot a kívánt zeneszám megkereséséhez.
8. A kívánt mappa kiválasztásához (,ha több, mint egy mappa elérhető) nyomja meg és tartsa megnyomva a **MAPPA/10/M. +**, vagy **MAPPA/10/M. –** gombot, utána nyomja meg a **▶▶**, vagy **◀◀** gombot a kívánt zeneszám kiválasztásához.

**Fontos: USB aljzat csak az adat átvitelhez használható, semmilyen más eszköz nem használható ezzel az USB csatlakozással! Hosszabbító USB kábelek használata nem javasolt!**



## ISMÉTELT LEJÁTSZÁS

Egy, vagy minden zeneszám ismételten lejátszható.



### Egy zeneszám ismétlése

1. Nyomja meg a **P-MÓD/M.** gombot lejátszás közben, majd a kijelzőn megjelenik  és az aktuális zene szám ismételt lejátszása bekapcsol.
2. Ismételt lejátszás törléséhez nyomja meg a **P-MÓD/M.** gombot, majd az  ikon eltűnik.

### Összes zeneszám ismétlése

1. Nyomja meg a **P-MÓD/M.** gombot amíg az  ikon meg nem jelenik a kijelzőn, minden USB eszközön lévő ismételt lejátszás bekapcsol.
2. Ismételt lejátszás törléséhez nyomja meg a **P-MÓD/M.** gombot, az  ikon eltűnik.

### Mappa ismétlése (csak, ha az USB eszközön több mappa elérhető)

1. Nyomja meg a **P-MÓD/M.** gombot amíg az  FOLDER ikon meg nem jelenik a kijelzőn, az aktuális mappa ismételt lejátszása bekapcsol.
2. Ismételt lejátszás törléséhez nyomja meg a **P-MÓD/M.** gombot, majd az  FOLDER ikon eltűnik.

## VÉLETLENSZERŰ LEJÁTSZÁS

Nyomja meg a **P-MÓD/M.** gombot amíg a **"RAND"** felirat meg nem jelenik a kijelzőn, majd a véletlenszerű lejátszás automatikusan bekapcsol a következő zeneszámtól. Törléshez nyomja meg a **P-MÓD/M.** gombot újra, majd a **"RAND"** felirat eltűnik a kijelzőről.

## BLUETOOTH MŰKÖDÉS

1. Nyomja meg a **FUNKCIÓK** gombot a BLUETOOTH funkció bekapcsolásához, az LCD kijelzőn a **"bt"** felirat megjelenik és a párosítás indikátora magas sebességgel villogni fog.
2. Kapcsolja be a Bluetooth funkciót, keresse meg a **GoGENPARTY** eszközt és csatlakoztassa hozzá a készüléket. Ha szükséges, adja meg a 0000 jelszót, a párosítás indikátora világitani fog és a kijelzőn megjelenik a **"bt"** felirat. Nyomja meg a Lejátszás gombot a lejátszás elindításához.

3. A **HANGERŐ** gombbal, vagy a külső eszközön lévő hangerő gombbal állítsa be a kívánt hangerőt.
4. Nyomja meg és tartsa megnyomva a **LEJÁTSZÁS/SZÜNET/PÁROSÍTÁS/SZKENNELÉS** gombot a Bluetooth csatlakozás befejezéséhez.

Megjegyzés: A Bluetooth funkció 10 méteres távolságban működik a legjobban.

## AUX-IN MŰKÖDÉS

1. Nyomja meg a **FUNKCIÓK** gombot az "AUX" funkció bekapcsolásához.
2. Csatlakoztassa a külső eszközt az AUX IN aljzathoz az AUX IN kábel használatával.
3. A **HANGERŐ** gombbal, vagy a külső eszközön lévő hangerő gombbal állítsa be a kívánt hangerőt.
4. Vezérelje a lejátszót a külső eszközön keresztül

## MIC ALJZAT MŰKÖDÉSE

A mikrofon aljzat minden módban elérhető.

1. Csatlakoztassa a mikrofont a 6.3mm-es MIC ALJZATHOZ, amely a készülék első oldalán található.
2. A MIKROFON HANGERŐ gombbal állítsa be a kívánt mikrofon hangerejét.

## GITÁR ALJZAT MŰKÖDÉSE

Gitár aljzat minden módban elérhető

1. Csatlakoztassa a gitárját a 6.3mm-es GITÁR ALJZATHOZ, amely a készülék első oldalán található.
2. A GITÁR HANGERŐ gombbal állítsa be a kívánt gitár hangerejét.

## SPECIFIKÁCIÓK

### ÁLTALÁNOS

Tápfeszültség	AC100-240V 60/50Hz
Teljesítmény felvétel	30 W
Súly	5,1kg
Méret	202 x 201 x 490 mm
Működési hőmérséklet	+ 5°C – + 35° C
Vezeték nélküli működési frekvencia	2,402 – 2,480 GHz
E.i.r.p.	-2,64 dB

### AUDIÓ

Kimenet	Összesen 40W
---------	--------------

### TARTOZÉKOK

Használati utasítás	1
AC tápkábel	1
Mikrofon kábel	1

## GARANCIA

A garanciális idő a készülék vásárlásától számított 2 teljes év. A garanciát a készülék minden anyagára és összeszerelésére biztosítjuk. A 24 hónapos garancia nem érvényes a rendszeres használat általi, vagy a már hosszú életkor miatt fellépett akkumulátor kapacitásának csökkenésére. Az akkumulátor kapacitása automatikusan csökken az akkumulátor használatától függően.

## A GYÁRTÓ FENNTARTJA A JOGOT A TECHNIKAI SPECIFIKÁCIÓK VÁLTOZTATÁSÁRA.



**FIGYELEM:** TŰZ VAGY ÁRAMÜTÉS ELKERÜLÉSE ÉRDEKÉBEN NE TEGYE KI A KÉSZÜLÉKET ESŐ VAGY NEDVESSÉG HATÁSÁNAK. HASZNÁLATON KÍVÜL VAGY JAVÍTÁS ELŐTT MINDIG HÚZZA KI A KÉSZÜLÉKET AZ ELEKTROMOS HÁLÓZATBÓL. A KÉSZÜLÉK NEM TARTALMAZ A FELHASZNÁLÓ ÁLTAL JAVÍTHATÓ ALKATRÉSZEKET. MINDIG FORDULJON SZAKSZERVIZHEZ. A KÉSZÜLÉK VESZÉLYES FESZÜLTÉG ALATT VAN.



FULLADÁSVESZÉLY. TARTSA A PE ZACSKÓT GYERMEKEKTŐL ELZÁRT HELYEN. A ZACSKÓ NEM JÁTÉKSZER. NE HASZNÁLJA EZT A ZACSKÓT BÖLCSŐKBEN, KISÁGYAKBAN, BABAKOCSIKBAN, VAGY GYEREK JÁRÓKÁKBAN.

## Feleslegessé vált elektromos és elektronikus készülékek hulladékként való eltávolítása (Használható az Európai Unió és egyéb európai országok szelektív hulladékgyűjtési rendszereiben)



Ez a szimbólum a készüléken, vagy annak csomagolásán azt jelzi, hogy a terméket ne kezelje háztartási hulladékként! Kérjük, hogy az elektromos és elektronikai hulladék gyűjtésére kijelölt gyűjtőhelyen adja le! A feleslegessé vált termék helyes kezelésével segít megelőzni a környezet és az emberi egészség károsodását, mely bekövetkezhetne, ha nem követi a hulladékkezelés helyes módját. Az anyagok újrahasznosítása segít a természeti erőforrások megőrzésében. A termék újrahasznosítása érdekében, valamint további információért forduljon a hozzátartozó hivatalhoz, vagy a lakhelyén lévő hulladékokkal foglalkozó szolgáltatóhoz, illetve ahhoz az üzlethez, ahol a terméket megvásárolta!

Ezáltal az ETA a.s. kijelenti, hogy a BPS626 típusú rádióberendezések megfelelnek a 2014/53/EU irányelvnek. Az EU-megfelelőségi nyilatkozat teljes szövege a következő internetes címen érhető el: [http://www.gogen.cz/declaration\\_of\\_conformity](http://www.gogen.cz/declaration_of_conformity)



**GoGEN**