



TH671ST

Projektor cyfrowy

Podręcznik użytkownika

Gwarancja i informacje dotyczące prawa autorskiego

Ograniczona gwarancja

Gwarancja BenQ na ten produkt obejmuje wszelkie defekty materiałowe i konstrukcyjne zaistniałe w normalnych warunkach użytkowania i składowania.

Podstawą zgłaszania wszelkich roszczeń gwarancyjnych jest poświadczenie daty sprzedaży. Jeśli w okresie gwarancyjnym wykryta zostanie usterka tego produktu, jedynym zobowiązaniem i działaniem naprawczym ze strony BenQ jest wymiana uszkodzonych części (wliczając robociznę). Aby uzyskać świadczenia gwarancyjne, o defektach produktu natychmiast powiadom swojego sprzedawcę.

Ważne: Powyższa gwarancja traci ważność, jeśli klient używa urządzenia niezgodnie z pisemnymi instrukcjami BenQ, w szczególności w warunkach wilgotności poza zakresem 10% do 90%, temperaturach poza zakresem 0°C do 35°C, na wysokościach powyżej 4920 stóp lub w zapyłonym otoczeniu. Gwarancja daje użytkownikowi określone prawa. W zależności od kraju użytkownik może także posiadać inne prawa.

Więcej informacji uzyskać można na stronie www.BenQ.com.

Prawa autorskie

Copyright © 2021 BenQ Corporation. Wszystkie prawa zastrzeżone. Żadna część niniejszej publikacji nie może być reprodukowana, przekazywana, przepisywana, zapisywana w systemie pamięci lub tłumaczona na jakikolwiek język lub język programowania, żadnymi środkami, elektronicznymi, mechanicznymi, magnetycznymi, optycznymi, chemicznymi, manualnymi lub innymi bez uprzedniej pisemnej zgody BenQ Corporation.

Zastrzeżenia

BenQ Corporation nie podejmuje zobowiązań prawnych i nie udziela gwarancji, wyrażonych lub domniemanych, odnośnie zawartości niniejszego dokumentu, a w szczególności unieważnia wszelkie gwarancje, tytuły sprzedaży, czy fakt spełniania wymagań dla określonych zastosowań. Ponadto firma BenQ Corporation zastrzega sobie prawo do przeprowadzania aktualizacji niniejszej publikacji i wprowadzania od czasu do czasu zmian zawartości niniejszej publikacji, bez wymogu informowania kogokolwiek przez BenQ Corporation o takich aktualizacjach lub zmianach.

*DLP, Digital Micromirror Device i DMD są znakami towarowymi firmy Texas Instruments. Pozostałe prawa autorskie należą do odpowiednich firm i organizacji.

Patenty

Szczegółowe informacje na temat zakresu praw z patentu BenQ można znaleźć na stronie <http://patmarketing.benq.com/>.

Spis treści

Gwarancja i informacje dotyczące prawa autorskiego	2
Ważne instrukcje bezpieczeństwa	4
Wprowadzenie	7
Zawartość zestawu	7
Zewnętrzny widok projektora	8
Elementy sterujące i funkcje	9
Ustawienie projektora	12
Wybór miejsca	12
Uzyskiwanie preferowanego rozmiaru obrazu z projektora	13
Montaż projektora	14
Regulacja wyświetlanego obrazu	15
Połączenie	17
Obsługa	19
Uruchamianie projektora	19
Korzystanie z menu	21
Zabezpieczanie projektora	23
Przełączanie sygnałów wejściowych	25
Wyłączanie projektora	26
Bezpośrednie wyłączenie projektora	26
Działanie menu	27
Podst menu	27
Zaawans. menu	29
Konserwacja	38
Jak dbać o projektor	38
Informacje dotyczące lampy	38
Rozwiązywanie problemów	42
Dane techniczne	43
Dane techniczne projektora	43
Wymiary	44
Tabela częstotliwości	45

Ważne instrukcje bezpieczeństwa

Projektor został zaprojektowany i przetestowany, aby spełniał najnowsze standardy bezpieczeństwa sprzętu elektronicznego i informatycznego. W celu zapewnienia bezpiecznego użytkowania produktu należy przestrzegać instrukcji zawartych w niniejszym podręczniku i oznaczeniach samego produktu.

1. **Przed rozpoczęciem korzystania z projektora zapoznaj się z tym podręcznikiem. Zachowaj podręcznik.**

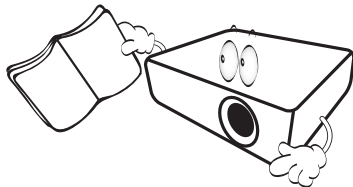

2. **W czasie działania projektora nie patrz prosto w obiektyw.** Intensywny promień światła może uszkodzić wzrok.

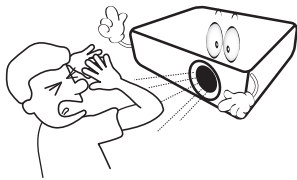

3. **Serwisowanie powierzaj tylko wykwalifikowanemu personelowi.**

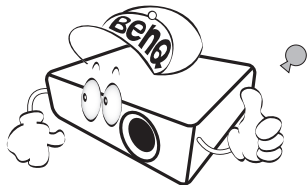

4. **Zawsze otwieraj przesłonę obiektywu (jeśli urządzenia ją posiada) lub zdejmij nakładkę obiektywu (jeśli urządzenia ją posiada), kiedy lampa projektora jest włączona.**

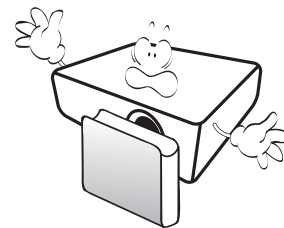

5. **Podczas działania lampa bardzo się rozgrzewa. Przed wymontowaniem zespołu lampy w celu wymiany pozwól projektorowi ostygnąć przez około 45 minut.**

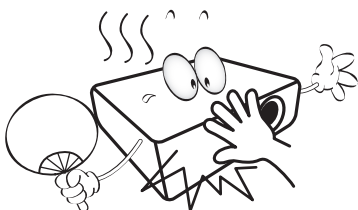

6. **W niektórych krajach napięcie w sieci jest NIESTABILNE. Ten projektor przeznaczony jest do bezpiecznego użytkowania w zakresie napięć od 100 do 240 V AC, ale może nie działać poprawnie w przypadku wystąpienia wahań napięcia ± 10 V. Na obszarach, gdzie istnieje takie ryzyko zaleca się użycie stabilizatora napięcia, listwy przeciwprzepięciowej lub zasilania awaryjnego UPS.**

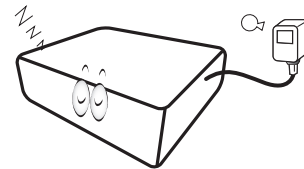

7. **Nie blokuj obiektywu żadnymi przedmiotami, gdy projektor jest włączony, gdyż może to spowodować nagrzanie, deformację lub nawet zapalenie się przedmiotów. Aby tymczasowo wyłączyć lampę, użyj funkcji "blank" (pustego ekranu).**

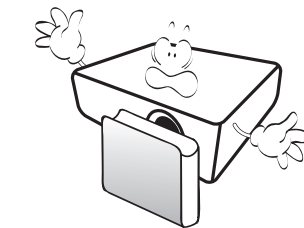

8. **Nie użytkuj lampy po zakończeniu okresu eksploatacji. Eksploatacja lampy ponad przewidziany dla niej okres może w niektórych sytuacjach spowodować jej pęknięcie.**

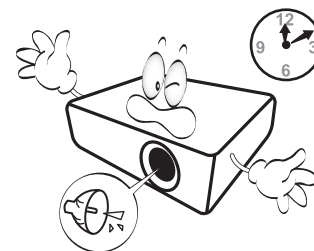

9. Nie wymieniaj modułu lampy lub jakichkolwiek części elektronicznych, jeśli projektor nie jest odłączony od sieci.

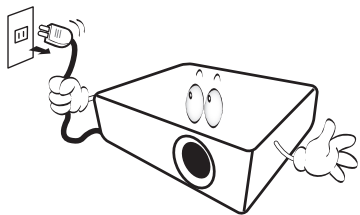

10. Nie umieszczaj urządzenia na niestabilnym wózku, stojaku lub stole. W razie upadku urządzenie może zostać poważnie uszkodzone.

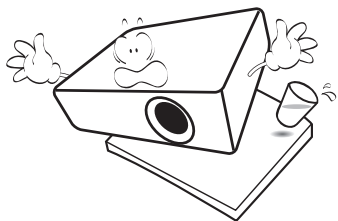

11. Nie próbuj samodzielnie rozmontowywać tego projektora. Wewnątrz znajdują się elementy pod niebezpiecznie wysokim napięciem, które mogą spowodować śmierć w momencie ich dotknięcia. Lampa zaopatrzona w osobną zdejmowaną pokrywę jest jedyną częścią, która może być serwisowana przez użytkownika.

W żadnym wypadku nie wolno usuwać ani zdejmować innych pokryw. Naprawy i serwisowanie powierzaj tylko wykwalifikowanym pracownikom serwisu.

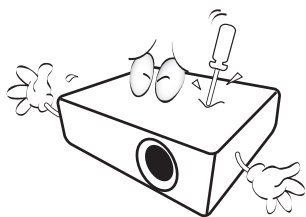

12. Nie zakrywaj otworów wentylacyjnych.

- Nie stawiaj projektora na kocu, pościeli ani innej miękkiej powierzchni.
- Nie przykrywaj urządzenia materiałem lub innymi przedmiotami.
- Nie umieszczaj w pobliżu urządzenia żadnych materiałów palnych.

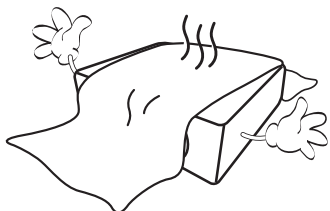

Jeżeli otwory wentylacyjne są mocno pozatykane, przegrzanie urządzenia może spowodować wybuch ognia w jego wnętrzu.

13. Umieszczaj włączony projektor na równej, poziomej powierzchni.

- Nie korzystaj z projektora, jeśli jest odchyłony o ponad 10 stopni w lewo lub w prawo lub ponad 15 stopni w tył lub w przód. Korzystanie z projektora w pozycji odciągającej od poziomu może spowodować wadliwe działanie lub uszkodzenie lampy.

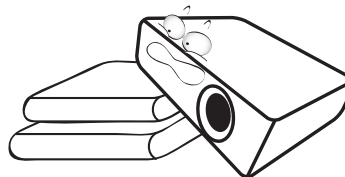

14. Nie stawiaj projektora na żadnym z boków, w pozycji pionowej. Może to spowodować jego przewrócenie się i doprowadzić do urazów użytkownika lub uszkodzenia urządzenia.

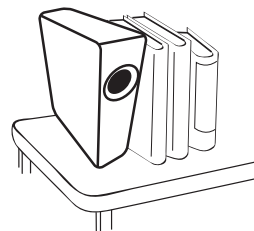

15. Nie stawaj na projektorze ani nie kładź na nim żadnych przedmiotów. Oprócz niebezpieczeństwa uszkodzenia projektora, takie postępowanie może prowadzić do wypadków i obrażeń.

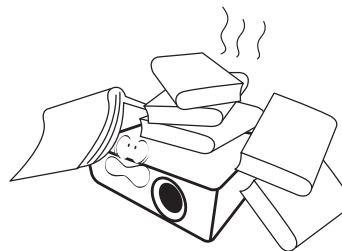

16. Kiedy projektor pracuje, możesz wyczuć, że z kratki wentylacyjnej wydostaje się gorące powietrze i nieprzyjemny zapach. Jest to normalne zjawisko i nie oznacza awarii produktu.

17. Nie umieszczaj w pobliżu urządzenia żadnych cieczy. Rozlanie płynu na projektor może spowodować jego uszkodzenie. Jeśli projektor ulegnie zamoczeniu, odłącz go od zasilania i skontaktuj się z firmą BenQ w celu przeprowadzenia jego naprawy.

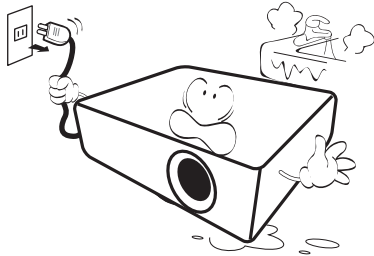

18. Urządzenie potrafi wyświetlać odwrócone obrazy po zainstalowaniu go na suficie/ścianie.

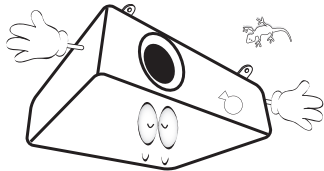

19. To urządzenie musi być uziemione.



Hg - Ta lampa zawiera rtęć. Utylizować zgodnie z lokalnymi przepisami odnośnie utylizacji. Patrz www.lamprecycle.org.

20. Nie umieszczaj projektora w żadnym z poniższych środowisk:

- Słabo wentylowana lub ograniczona przestrzeń. Zapewnij co najmniej 50 cm prześwitu między ścianami i projektorem oraz swobodny przepływ powietrza wokół niego.
- Miejsca o tendencji do mocnego nagrzewania się, takie jak wnętrze samochodu z zamkniętymi szybami.
- Miejsca, w których elementy optyczne narażone będą na działanie wysokiej wilgotności, kurzu lub dymu papierosowego, powodujących skrócenie czasu użytkowania projektora i pociemnienie obrazu.

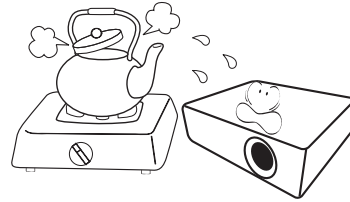

- Miejsca w pobliżu czujników pożarowych
- Miejsca o temperaturze otoczenia powyżej 40°C / 104°F
- Miejsca na wysokości powyżej 3 tysięcy metrów (10000 stóp).

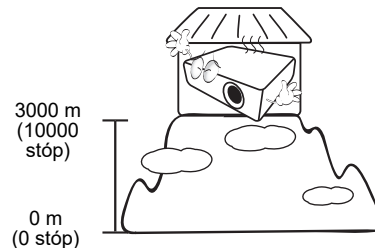

Wprowadzenie

Zawartość zestawu

Ostrożnie rozpakuj zestaw i upewnij się, czy zostały dostarczone wszystkie przedstawione poniżej składniki. W przypadku jakichkolwiek braków skontaktuj się ze sprzedawcą.

Standardowe akcesoria

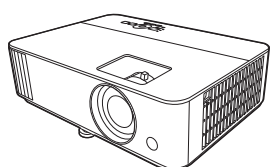

Projektor

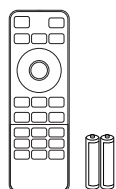

Pilot i baterie



CD-ROM z podręcznikiem użytkownika

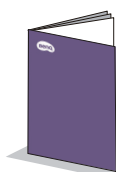

Skrócona instrukcja obsługi



Karta gwarancyjna*

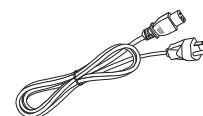

Przewód zasilający



- Dostarczone akcesoria dostosowane są do regionu i mogą różnić się od tych, które przedstawiono na ilustracji.
- *Karta gwarancyjna jest dostarczana jedynie w niektórych regionach. Szczegółowe informacje można uzyskać u sprzedawcy.

Akcesoria dodatkowe

1. Zapasowy zestaw lampy
2. Okulary 3D
3. Filtr przeciwkurzowy
4. Moduł sieci bezprzewodowej
5. Bezprzewodowy zestaw (WDP02)

Wymiana baterii pilota

1. Naciśnij i otwórz pokrywę baterii do pozycji otwartej, tak jak pokazano na ilustracji.
2. Wyjmij stare baterie (jeśli to konieczne) i na ich miejsce włóż dwie baterie AAA. Koniec dodatni i koniec ujemny muszą być ustawione w odpowiednich pozycjach, tak jak pokazano na ilustracji.
3. Załóż pokrywę baterii tak, aby wskoczyła na miejsce.

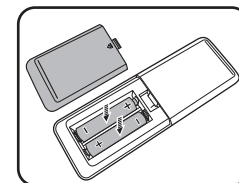
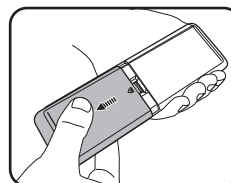

- Unikaj pozostawiania pilota i baterii w nadmiernym cieple lub wilgotności, np. w kuchni, łazience, saunie, nasłonecznionym pokoju lub zamkniętym samochodzie.
- Wymieniaj tylko na baterie tego samego typu lub odpowiednik zalecany przez producenta baterii.
- Pozbywaj się zużytych baterii zgodnie z zaleceniami producenta baterii i lokalnymi przepisami ochrony środowiska.
- Nie należy wrzucać baterii do ognia. Stwarza to ryzyko wybuchu.
- Jeśli baterie są wyczerpane lub pilot nie będzie przez dłuższy czas używany, usuń baterie, aby zapobiec wyciekowi elektrolitu do pilota.

Zewnętrzny widok projektora

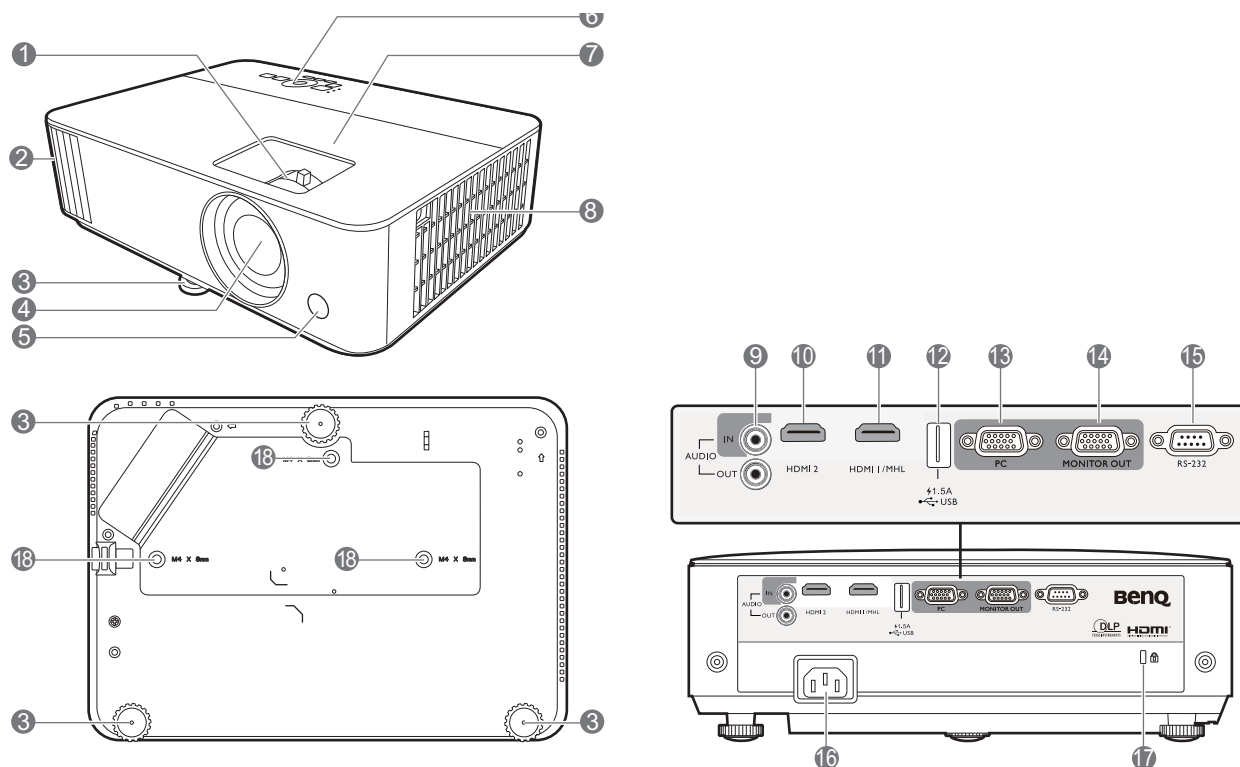

1. Pierścień ostrości i pierścień powiększenia
2. Wywietrznik (wylot powietrza)
3. Stopki regulujące
4. Obiektyw
5. Czujnik podczerwieni
6. Zewnętrzny panel sterowania (Patrz [Elementy sterujące i funkcje na stronie 9.](#))
7. Osłona lampy
8. Czujnik jasności otoczenia (ALS)
9. Wywietrznik (wlot powietrza)
10. Wejście sygnału Audio
Wyjście sygnału Audio
11. Gniazdo wejściowe HDMI 1
12. Gniazdo wejścia HDMI2/MHL (do klucza sprzętowego HDMI)
13. Port USB typu A
14. Gniazdo sygnału RGB (PC)
15. Gniazdo wyjściowe sygnału RGB (PC)
16. Port RS-232
17. Port USB Mini-B
18. Gniazdo sieciowe przewodu zasilającego
19. Otwór zamka zabezpieczającego przed kradzieżą Kensington
20. Otwory do montażu projektora na ścianie

Elementy sterujące i funkcje

Projektor i pilot



Wszystkie przyciski opisane w tym dokumencie można naciskać na pilocie lub projektorze.

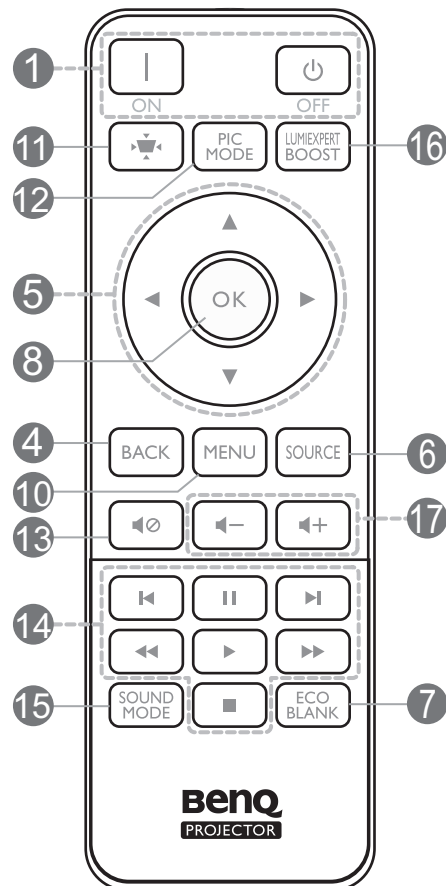
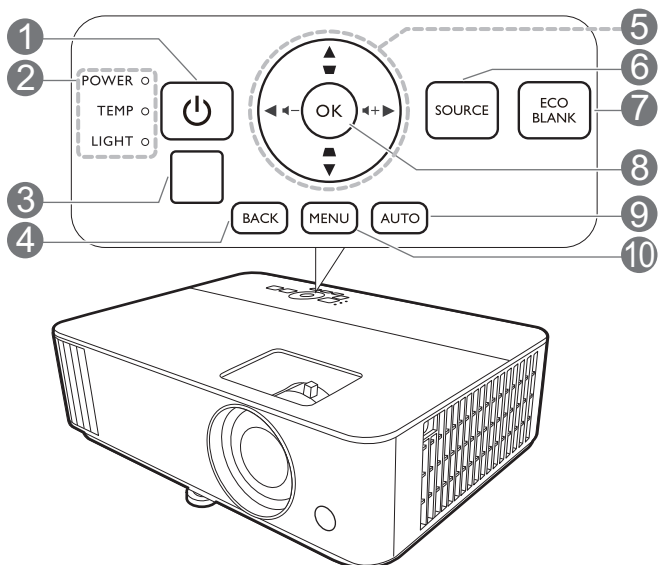

1. **POWER (zasilanie)**

Przełączenie projektora pomiędzy trybem gotowości a stanem włączenia.

 **ON (WŁ.)** /  **Off (Wył.)**

Przełączenie projektora pomiędzy trybem gotowości a stanem włączenia.

2. **Kontrolka POWER (Zasilanie)/Kontrolka TEMP (Temperatury)/Kontrolka LAMP (Lampy)** (Patrz [Kontrolki na stronie 41.](#))

3. Czujnik podczerwieni

4. **BACK (Wstecz)**

Cofa się do poprzedniego menu ekranowego, wychodzi i zapisuje ustawienia.

5. Przyciski strzałek (, , ,)

Kiedy menu ekranowe (OSD) jest włączone, przyciski są używane jako strzałki kierunku do wyborużądanego elementu menu i dokonania regulacji.

Przyciski trapezu (, )

Wyświetla ekran korekcji zniekształcenia trapezowego.

Przyciski głośności , 

Zmniejszanie lub zwiększanie poziomu głośności projektora.

6. SOURCE (ŹRÓDŁO)

Wyświetla pasek wyboru źródła.

7. ECO BLANK (WYGASZENIE EKO)

Pozwala na ukrycie wyświetlanego obrazu.



Nie blokuj obiektywu żadnym przedmiotem, ponieważ może to spowodować rozgrzanie się i deformację przedmiotu, a nawet pożar.

8. OK

Zatwierdzenie wybranego elementu menu ekranowego (OSD).

9. AUTO (AUTOMATYCZNY)

Automatyczny wybór najlepszych ustawień częstotliwości dla wyświetlanego obrazu, gdy podłączony jest sygnał PC (analogowy RGB).

10. MENU

Włączenie menu ekranowego (OSD).

11.

Wyświetlenie menu korekcji zniekształcenia trapezowego.

12. PIC MODE (TRYB OBRAZU)

Wybór trybu obrazu.

13.

Włączanie i wyłączanie dźwięku projektora.

14. Strefa MHL

Sterowanie odtwarzaniem wideo lub audio ze źródła MHL.

15. SOUND MODE (TRYB DŹWI.)

Wybór trybu dźwięku.

16. LUMIEXPERT BOOST

Wyświetlenie menu funkcji LumiExpert Boost.

17. Przyciski głośności /

Zmniejszanie lub zwiększanie poziomu głośności projektora.

Obsługa inteligentnego urządzenia za pomocą przycisku **AUTO** (AUTOMATYCZNY)

Gdy projektor wyświetla treści z urządzenia zgodnego z MHL, urządzeniem tym można sterować za pomocą pilota.

Aby włączyć tryb MHL, naciśnij i przytrzymaj przez 3 sekundy przycisk **AUTO (AUTOMATYCZNY)** na klawiaturze projektora. Przyciski **Strefa MHL** na pilocie pozwalają na sterowanie urządzeniem inteligentnym.

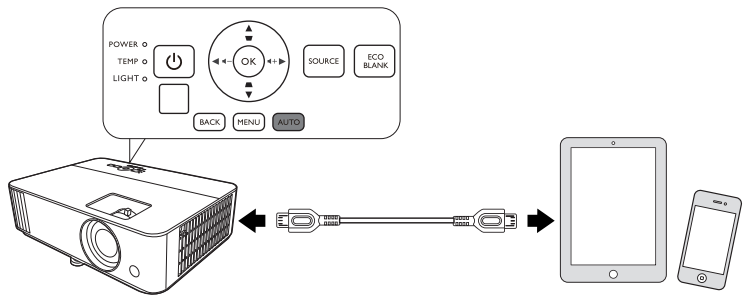

Kiedy projektor pracuje w trybie MHL klawisze na projektorze powinny mieć takie same funkcje, jak klawisze na pilocie.

Skuteczny zasięg pilota

W celu poprawnego działania pilot musi być trzymany pod kątem nie większym niż 30 stopni w stosunku do czujników projektora (prostopadle). Odległość pomiędzy pilotem a czujnikami nie powinna przekraczać 8 metrów (~26 stóp).

Upewnij się, że pomiędzy pilotem a czujnikami podczerwieni projektora nie znajdują się żadne przeszkody, które mogłyby przesłaniać promień podczerwieni.

- Obsługa projektora z przodu

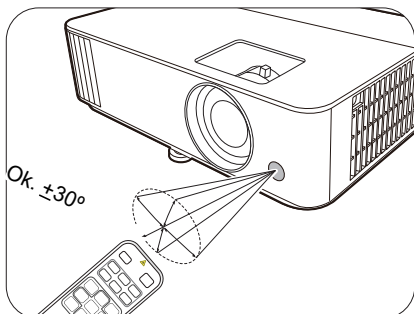

- Obsługa projektora od góry

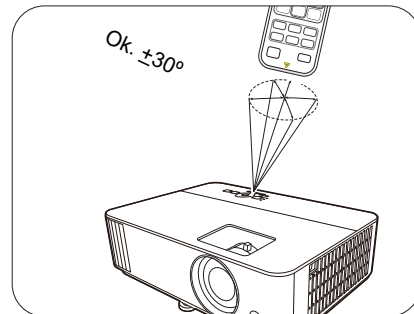

Ustawienie projektora

Wybór miejsca

Zanim wybierzesz miejsce, w którym ustawisz projektor, weź pod uwagę następujące czynniki:

- Wielkość i pozycja ekranu
- Lokalizacja gniazdka zasilania
- Lokalizacja i odległość między projektorem a resztą sprzętu

Projektor można zainstalować w następujące sposoby.

1. Przód

Wybierz to ustawienie, jeśli projektor ma być umieszczony na stole przed ekranem. Jest to najbardziej powszechne ustawienie, umożliwiające szybką instalację i przenoszenie.

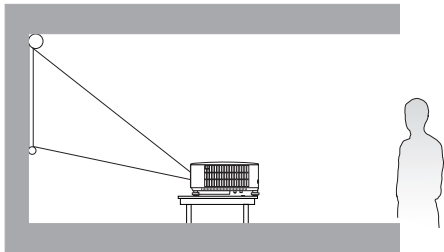

2. Tył

Wybierz to położenie, gdy projektor umieszczony będzie na stole za ekranem. Potrzebny jest specjalny ekran do tylnej projekcji.

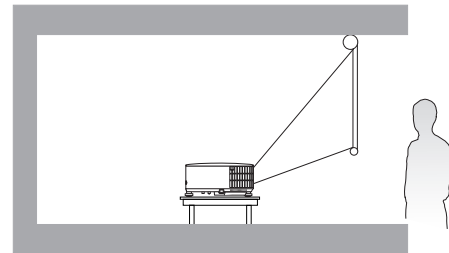

3. Przód – sufit

Wybierz to ustawienie, jeśli projektor zawieszony jest górną do dołu przed ekranem. W celu montażu projektora dokonaj zakupu zestawu do montażu sufitowego/ściennego BenQ u swojego sprzedawcy.

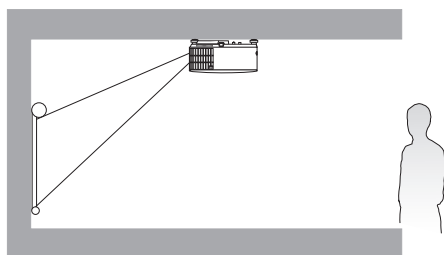

4. Tył – sufit

Wybierz to ustawienie, jeśli projektor zawieszony jest górną do dołu za ekranem. Do tego ustawienia wymagany jest zestaw do montażu sufitowego/ściennego BenQ oraz specjalny ekran do tylnej projekcji.

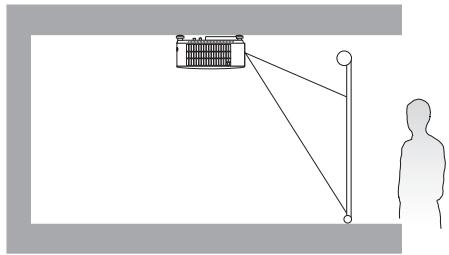

Po włączeniu projektora przejdź do **Zaawans. Menu - KONFIG. SYSTEMU : Podstawowa > Położ. projektora** i naciskaj ◀/▶, aby wybrać ustawienie.

Uzyskiwanie preferowanego rozmiaru obrazu z projektora

Odległość od obiektywu projektora do ekranu, ustawienie powiększenia (jeśli jest dostępne) oraz format wideo to czynniki, które mają wpływ na wielkość wyświetlanego obrazu.

Rozmiary projekcji

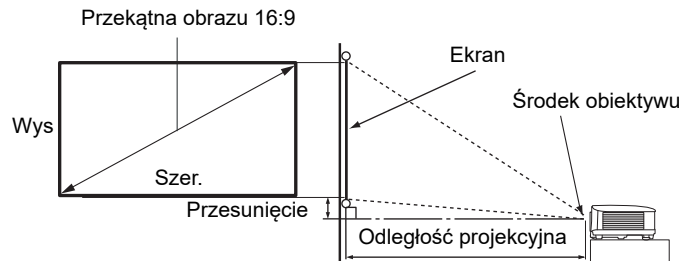

- Współczynnik formatu obrazu wynosi 16:9. Współczynnik wyświetlanego obrazu także wynosi 16:9

Wymiary ekranu			Odległość projekcyjna (mm)			Pozycja korekty obiektywu (mm)	
Przekątna		Wys. (mm)	Szer. (mm)	Min. odległość	Średnia		Maks. odległość
cale	mm			(maks. powiększenie)			(min. powiększenie)
60	1524	747	1328	917	1009	1102	19
70	1778	872	1550	1069	1178	1286	22
80	2032	996	1771	1222	1346	1470	25
90	2286	1121	1992	1375	1514	1654	28
100	2540	1245	2214	1528	1682	1837	31
110	2794	1370	2435	1680	1851	2021	34
120	3048	1494	2657	1833	2019	2205	37
140	3556	1743	3099	2139	2355	2572	44
160	4064	1992	3542	2444	2692	2940	50
180	4572	2241	3985	2750	3028	3307	56

Na przykład, w przypadku korzystania z ekranu 120 cali zalecana odległość projekcyjna wynosi 2019 mm.

- Jeśli zmierzona odległość projekcyjna wynosi 2300 mm, najbliższa wartość w kolumnie "Odległość od ekranu (mm)" wynosi 2355 mm. W tym samym wierszu zawarta jest wartość wielkości wymaganego ekranu wynosząca 140 cali (około 3,6 m).



Wszystkie wymiary są przybliżone i mogą się różnić w zależności od rzeczywistych wielkości. Jeśli użytkownik planuje montaż projektora na stałe, firma BenQ zaleca sprawdzenie wielkości wyświetlanego obrazu i odległości projekcji, aby uwzględnić charakterystykę optyczną urządzenia. Umożliwi to określenie dokładnej pozycji instalacji, aby była najodpowiedniejsza dla danego miejsca.

Montaż projektora

W razie konieczności instalacji projektora, zaleca się prawidłowe i bezpieczne zamocowanie z użyciem odpowiednio dopasowanego zestawu do montażu projektora BenQ.

W przypadku użycia zestawu do montażu projektora innej marki, istnieje ryzyko, że projektor spadnie z powodu błędnego zamocowania śrubami nieodpowiedniej średnicy lub długości.

Przed zamontowaniem projektora

- Zakup zestaw do montażu projektora BenQ dostępny w miejscu zakupu projektora BenQ.
- BenQ zaleca także zakup osobnego przewodu zabezpieczającego Kensington i zamocowanie go w otworze zamka Kensington projektora i u podstawy wspornika mocującego. Będzie on pełnił rolę dodatkowego zamocowania projektora, na wypadek gdyby wspornik mocujący poluzował się.
- Poproś sprzedawcę o przeprowadzenie instalacji projektora. Własnoręczna instalacja projektora może prowadzić do jego upadku i obrażeń ciała.
- Podejmij odpowiednie środki ostrożności, aby zapobiec upadkowi projektora, np. podczas trzęsienia ziemi.
- Gwarancja nie obejmuje uszkodzeń produktu spowodowanych przez zamontowanie projektora z użyciem zestawu do montażu projektora marki innej niż BenQ.
- Uwzględnij temperaturę otoczenia w miejscu instalacji projektora pod sufitem/na ścianie. Jeśli używany jest grzejnik, temperatura pod sufitem/przy ścianie może być wyższa od oczekiwanej.
- Przeczytaj instrukcję obsługi zestawu montażowego i poznaj prawidłowy zakres momentu obrotowego. Dokręcenie z momentem obrotowym przekraczającym zalecany zakres może spowodować uszkodzenie projektora i jego upadek.
- Dopilnuj, aby gniazdo zasilania znajdowało się na dostępnej wysokości, aby można było łatwo odłączyć projektor od zasilania.

Montaż pod sufitem/na ścianie - schemat

Śruba do montażu pod sufitem/na ścianie: M4
(maks. L = 25 mm; min. L = 20 mm)

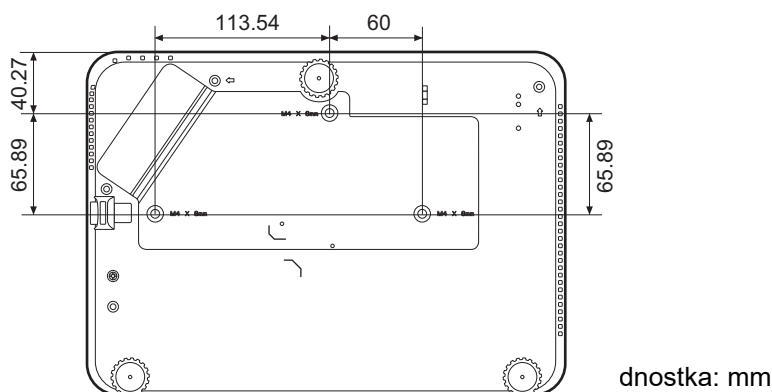

Regulacja wyświetlanego obrazu

Regulacja kąta projekcji

Jeśli projektor nie jest ustawiony na płaskiej powierzchni lub ekran i projektor nie są do siebie ustawione pod kątem prostym, wyświetlany obraz staje się trapezoidalny. Można kręcić stopkami regulatora w celu precyzyjnego wyregulowania kąta poziomego.

Aby schować stopki regulatora, kręć w przeciwnym kierunku.

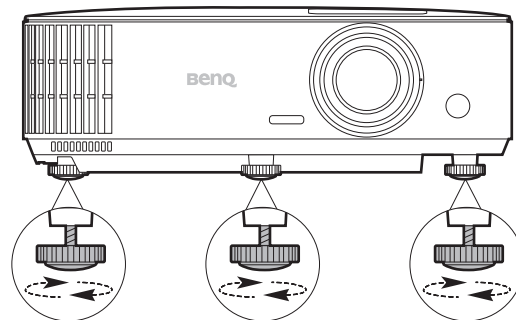

Nie patrz w obiektyw, jeśli lampa jest włączona. Silne światło lampy może spowodować uszkodzenie oczu.

Automatyczna regulacja obrazu

W niektórych sytuacjach może zaistnieć konieczność dostrojenia jakości obrazu. W tym celu naciśnij **AUTO (AUTOMATYCZNY)**. W czasie 3 sekund, wbudowana, inteligentna funkcja automatycznego dostrajania przestawi funkcje częstotliwości i zegara, wybierając najlepszą jakość obrazu.

Informacja o aktualnym źródle zostanie wyświetlona w rogu ekranu na 3 sekundy.



Ta funkcja jest dostępna tylko, jeśli wybrany został sygnał komputerowy (analog RGB).

Precyzyjna regulacja wielkości i wyrazistości obrazu

Użyj pierścienia powiększenia, aby wyregulować wielkość wyświetlanego obrazu.

Ustaw ostrość obrazu za pomocą pierścienia ostrości.

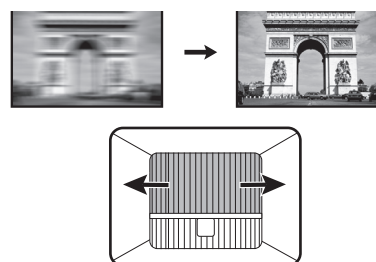
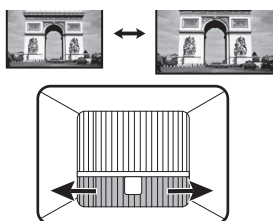



Korekcja zniekształceń trapezowych



Korekcja trapezowa odnosi się do sytuacji, gdy projektowany obraz ulega zniekształceniu trapezowemu wskutek ustawienia projektora pod kątem.

Aby temu zaradzić, musisz wykonać korekcję manualną poprzez wykonanie poniższych kroków.

1. Wykonaj jeden z poniższych kroków, aby wyświetlić stronę korekty trapezu.

- Naciśnij  /  na projektorze.
- Naciśnij przycisk  na pilocie.



2. Następnie zostanie wyświetlony ekran korekcji **Korekcja trapezowa**. Naciśnij przycisk , aby skorygować zniekształcenia trapezowe w górnej części obrazu. Naciśnij przycisk , aby skorygować zniekształcenia trapezowe w dolnej części obrazu.

Połączenie

Podłączając źródło sygnału do projektora pamiętaj, aby:

1. Wyłączyć wszystkie urządzenia zanim zaczniesz je podłączać.
2. Upewnić się, że zostały użyte prawidłowe przewody sygnałowe dla danego źródła.
3. Dobrze podłączyć kable.

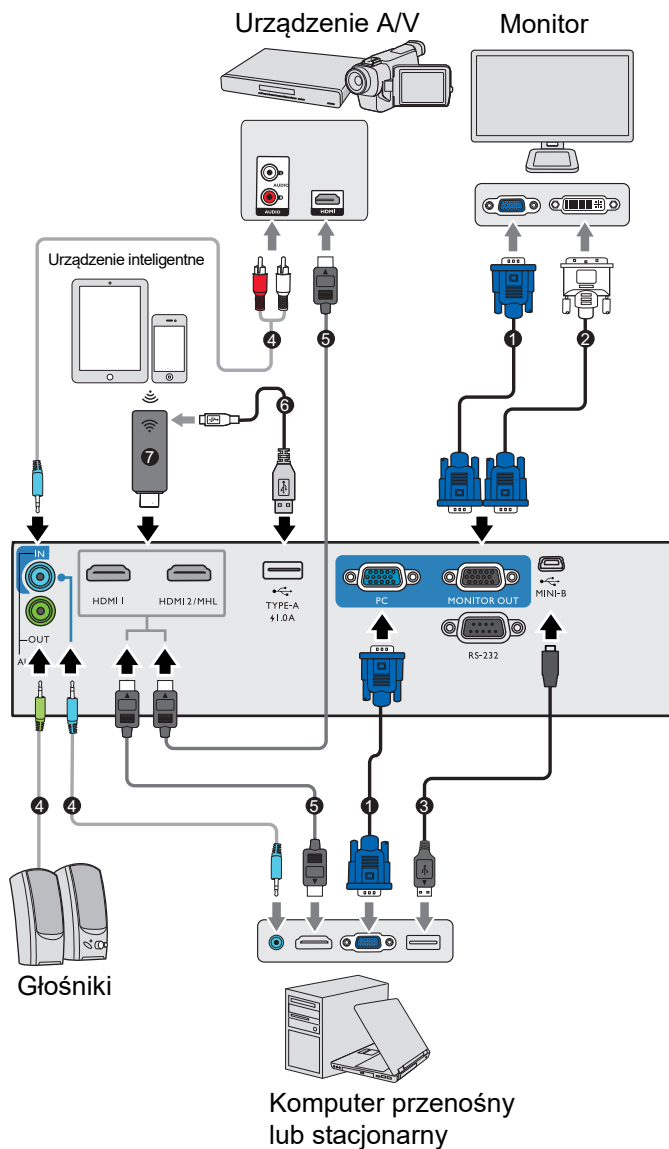



1	Przewód VGA
2	Przewód VGA na DVI-A
3	Kabel USB
4	Przewód audio
5	Kabel HDMI
6	Kabel USB (typu A na mikro B) do podłączenia do gniazda zasilania bezprzewodowego klucza sprzętowego HDMI
7	Bezprzewodowy klucz sprzętowy HDMI



- W przedstawionych powyżej połączeniach użyto przewodów, z których niektóre mogą nie być dołączone do zestawu projektora (patrz [Zawartość zestawu na stronie 7](#)). Są one ogólnie dostępne w sklepach z elektroniką.
- Rysunki połączeń mają wyłącznie charakter pomocniczy. Gniazda umieszczone z tyłu projektora mogą się różnić w zależności od modelu projektora.
- Wiele laptopów nie włącza zewnętrznych portów wideo po podłączeniu do projektora. Zazwyczaj zewnętrzny ekran można włączyć i wyłączyć kombinacją klawiszy, taką jak FN + przycisk funkcyjny z symbolem monitora. Naciśnij klawisz FN i odpowiednio zaznaczony klawisz funkcyjny. Zapoznaj się z dokumentacją laptopa, aby poznać kombinację klawiszy.
- Jeśli wybrany obraz wideo nie jest wyświetlany po włączeniu projektora, a zostało wybrane prawidłowe źródło wideo, upewnij się, czy urządzenie wideo jest włączone i działa prawidłowo. Upewnij się także, że przewody sygnałowe są prawidłowo podłączone.

Należy podłączyć projektor do źródła wideo z użyciem jednej z metod podłączenia, z których jednak każda oferuje obraz innej jakości.

Złącze		Jakość obrazu
HDMI/MHL		Lepsza
PC		Dobra

Podłączanie dźwięku

Projektor jest wyposażony we wbudowany głośnik (głośniki) monofoniczny zapewniający podstawowe funkcje audio podczas prezentacji danych jedynie do celów biznesowych. Nie są przeznaczone ani przystosowane do odtwarzania dźwięku stereo przy zastosowaniach takich jak kino domowe lub sala kinowa. Wszystkie wejściowe sygnały stereo (jeśli podłączone) są sumowane i odtwarzane przez monofoniczny głośnik projektora.



Wbudowany głośnik projektora zostanie wyciszony w momencie podłączenia kabla do gniazda **AUDIO OUT**.



- Projektor odtwarza jedynie zsumowany dźwięk mono, nawet jeśli podłączony jest dźwięk stereo.
- Jeśli wybrany obraz wideo nie jest wyświetlany po włączeniu projektora, a zostało wybrane prawidłowe źródło wideo, upewnij się, czy urządzenie wideo jest włączone i działa prawidłowo. Upewnij się także, że przewody sygnałowe są prawidłowo podłączone.

Obsługa



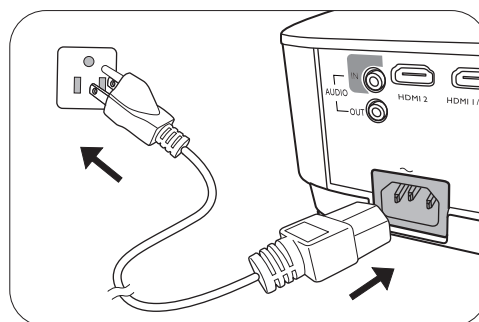

Uruchamianie projektora

1. Podłącz przewód zasilający. Włącz gniazdko ścienne (jeśli ma włącznik). Po podłączeniu zasilania kontrolka zasilania na projektorze świeci na pomarańczowo.
2. Aby uruchomić projektor, naciśnij  na projektorze albo  na pilocie. Kontrolka zasilania miga na zielono, a następnie świeci światłem stałym, gdy projektor jest włączony.



Procedura uruchamiania trwa około 30 sekund. Na późniejszym etapie uruchamiania jest wyświetlane logo startowe.

(W razie konieczności) Obróć pierścień ostrości, aby wyregulować ostrość obrazu.

3. Jeżeli projektor został włączony po raz pierwszy, kreator konfiguracji pomoże w odpowiednim skonfigurowaniu projektora. Jeżeli procedura ta została już przeprowadzona, można ją pominąć i przejść do kroku 5.
 - Używaj przycisków strzałek ( /  /  / ) na projektorze lub pilocie, aby przechodzić pomiędzy poszczególnymi elementami menu.
 - Potwierdź wybrany element przyciskiem **OK**.

 Ilustracje kreatora konfiguracji przedstawione poniżej mają charakter referencyjny i mogą różnić się od faktycznego wyglądu poszczególnych ekranów.

Krok 1:

Wybierz **Położenie projektora**.

 Aby uzyskać więcej informacji o pozycjach projektora, patrz [Wybór miejsca](#).

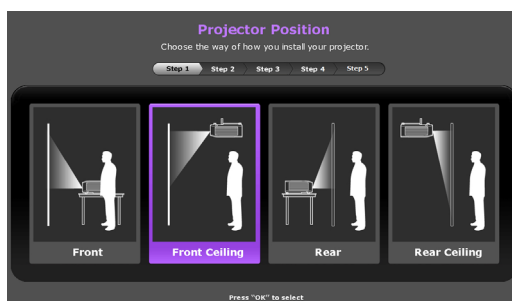

Krok 2:

Określ **Język** menu OSD.

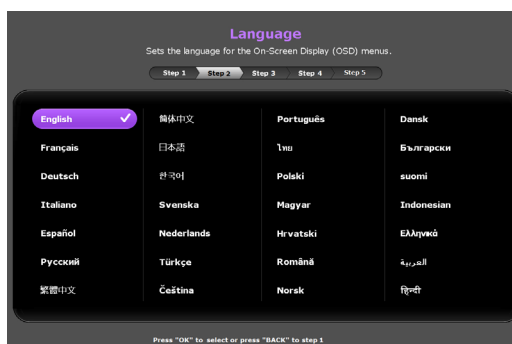

Krok 3:

Wybierz **Korekcja trapezowa w pionie**.

-  Aby uzyskać więcej informacji o pionowym trapezie, patrz [Korekcja zniekształceń trapezowych](#).

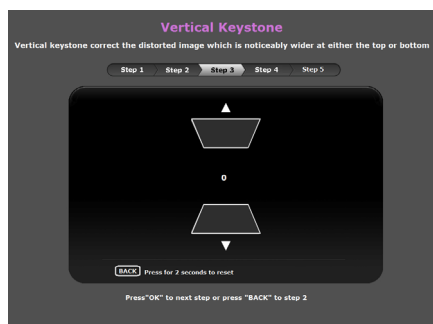

Krok 4:

Wybierz **Auto źródło**.

-  Wybierz **Wł.**, jeśli chcesz, aby po włączeniu projektor zawsze automatycznie wyszukiwał dostępne sygnały.

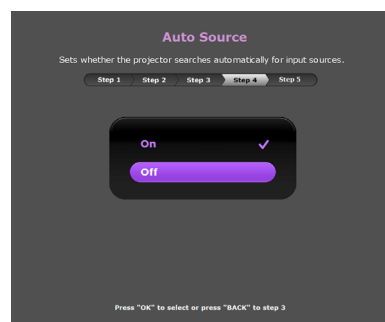

Krok 5:

Wybierz **Typ menu**.

-  Aby uzyskać więcej informacji o typach menu, patrz [Korzystanie z menu](#).

Konfiguracja wstępna została zakończona.

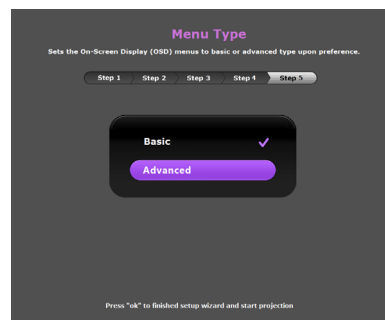

- Po wyświetleniu prośby o wprowadzenie hasła, przy pomocy strzałek wprowadź sześciocyfrowe hasło. Patrz [Korzystanie z funkcji hasła na stronie 23](#).
- Włącz wszystkie podłączone urządzenia.
- Projektor rozpocznie wyszukiwanie sygnałów wejściowych. Pojawi się aktualnie wyszukany sygnał wejściowy. Jeśli projektor nie wykrywa prawidłowego sygnału, wyświetlany będzie komunikat „Brak sygnału” do momentu wykrycia odpowiedniego źródła sygnału. Można także nacisnąć **SOURCE (ŹRÓDŁO)** w celu wybraniażądanego sygnału wejściowego. Patrz [Przełączanie sygnałów wejściowych na stronie 25](#).



- Z urządzeniem używaj tylko oryginalnych akcesoriów (np. przewodu zasilania), aby uniknąć potencjalnych zagrożeń, takich jak porażenie prądem i pożar.
- Jeśli projektor jest wciąż gorący po poprzedniej pracy, przed włączeniem zasilania lampy wentylator będzie pracować przez ok. 90 sekund.



- Ilustracje kreatora konfiguracji przedstawione poniżej mają charakter poglądowy i mogą różnić się od faktycznego wyglądu poszczególnych ekranów.
- Jeśli częstotliwość/rozdzielczość sygnału wejściowego przekracza zakres pracy projektora, na ekranie tła wyświetlony zostanie komunikat „Poza zakresem”. Zmień sygnał wejściowy na sygnał kompatybilny z rozdzielczością projektora lub ustaw sygnał wejściowy na niższe ustawienie. Patrz [Tabela częstotliwości na stronie 45](#).
- Jeśli sygnał nie zostanie wykryty przez 3 minuty, projektor automatycznie przechodzi w tryb oszczędzania energii.

Korzystanie z menu

Projektor zaopatrzony jest w 2 rodzaje menu ekranowego (OSD) pozwalające na wybór ustawień i regulację.

- **Podst** Menu ekranowe: zawiera podstawowe funkcje menu. (Patrz [Podst menu na stronie 27](#))
- **Zaawans.** Menu ekranowe: zawiera pełne funkcje menu. (Patrz [Zaawans. menu na stronie 29](#))

Aby wyświetlić menu ekranowe, naciśnij **MENU** na projektorze lub pilocie.

- Używaj przycisków strzałek (▲/▼/◀/▶) na projektorze lub pilocie, aby przechodzić pomiędzy poszczególnymi elementami menu.
- Naciśnij **OK** na projektorze lub pilocie, aby potwierdzić wybór.

Przy pierwszym użyciu projektora (po zakończeniu konfiguracji wstępnej), wyświetlone zostaje podstawowe menu ekranowe.



Ilustracje interfejsu ekranowego przedstawione poniżej mają charakter referencyjny i mogą różnić się od faktycznego wyglądu poszczególnych ekranów.

Poniżej przedstawiono opis menu **Podst**.

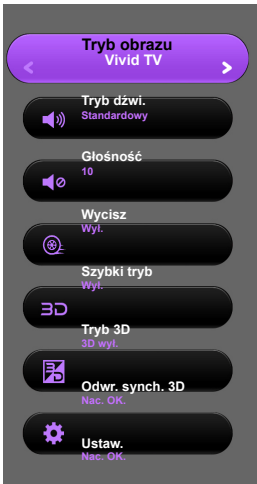
• Podłączony sygnał wejściowy	• Brak podłączonego sygnału wejściowego
	

Jeżeli chcesz przełączyć menu ekranowe **Podst** na menu ekranowe **Zaawans.**, wykonaj poniższe instrukcje:

1. Przejdź do **Podst Menu - Ustaw.** > **Typ menu** i naciśnij **OK**.
2. Naciśnij ▲ / ▼, aby wybrać **Zaawans.** i naciśnij **OK**. Projektor przełączy się do menu ekranowego **Zaawans.**

Poniżej przedstawiono opis menu **Zaawans.**

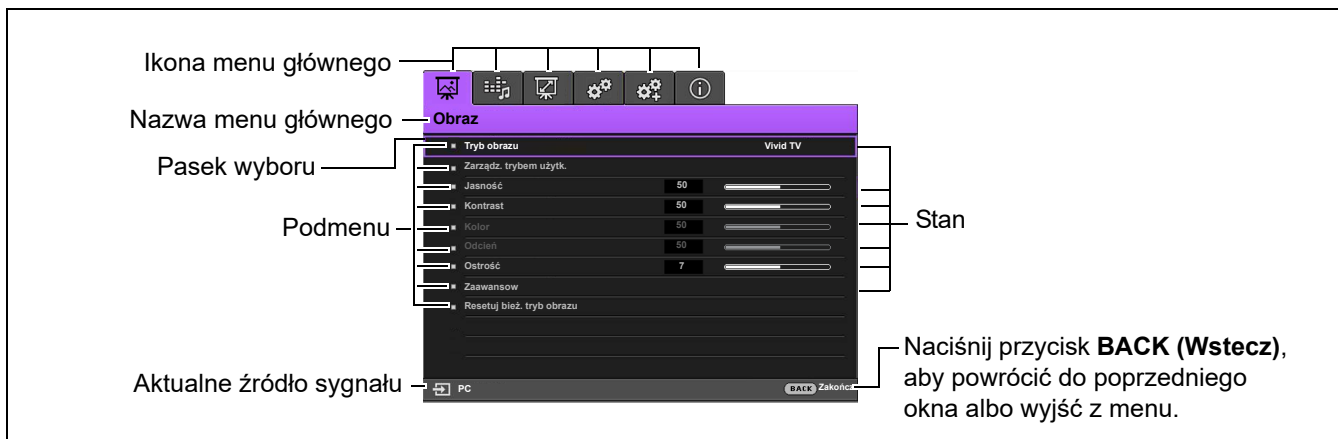

Podobnie, jeżeli chcesz przełączyć menu ekranowe **Zaawans.** na menu ekranowe **Podst.**, wykonaj poniższe instrukcje:

1. Przejdź do **Zaawans. Menu - KONFIG. SYSTEMU : Podstawowa > Menu ustawień** i naciśnij **OK**.
2. Wyróżnij **Typ menu** i naciskaj **◀/▶**, aby wybrać **Podst.** Projektor przełączy się do menu ekranowego **Podst.**

Zabezpieczanie projektora

Korzystanie z przewodu zabezpieczającego

Projektor należy zamontować w bezpiecznym miejscu pozwalającym na zabezpieczenie przed kradzieżą. Jeśli nie jest to możliwe, można zakupić blokadę, taką jak blokada Kensington, w celu zabezpieczenia projektora. Z tyłu projektora znajduje się połączenie blokady Kensington. Patrz punkt 19 na [stronie 8](#).

Przewód zabezpieczający Kensington zwykle składa się z kłódki i kluczy. Szczegółowe informacje dotyczące użytkowania można znaleźć w dołączonej do niego dokumentacji.

Korzystanie z funkcji hasła

Ustawianie hasła

1. Przejdź do **Zaawans. Menu - KONFIG. SYSTEMU : Zaawansowana > Hasło**. Naciśnij **OK**. Zostanie wyświetlony ekran **Hasło**.
2. Wyróżnij **Zmień hasło** i naciśnij **OK**.
3. Cztery przyciski strzałek (▲, ►, ▼, ◀) odpowiadają 4 cyfrom (1, 2, 3, 4). Za pomocą przycisków strzałek wprowadź sześć cyfr wybranego hasła.
4. Potwierdź nowe hasło, wprowadzając je ponownie. Po ustawieniu hasła menu ekranowe powróci do ekranu **Hasło**.
5. Aby uruchomić funkcję **Blokada włączania**, naciskaj ▲/▼, aby wyróżnić **Blokada włączania**, po czym naciśnij ◀/►, aby wybrać **Wł.** Wprowadź hasło ponownie.



- Podczas wprowadzania hasła zamiast cyfr na ekranie wyświetlane są gwiazdki. Zapisz wybrane hasło przed lub bezpośrednio po jego wprowadzeniu, aby można było je odnaleźć w przypadku zapomnienia.
- Po ustaleniu hasła i włączeniu blokady zasilania projektora nie można będzie używać, jeśli prawidłowe hasło nie zostanie wprowadzone przy każdym uruchomieniu urządzenia.

W przypadku zapomnienia hasła

W przypadku wprowadzenia nieprawidłowego hasła wyświetlony zostanie komunikat o błędzie hasła widoczny po prawej stronie, a następnie komunikat **Wprowadź bieżące hasło**. Jeśli całkowicie zapomnisz hasła, skorzystaj z procedury przypominania hasła. Patrz [Procedura przypominania hasła na stronie 24](#).

- W menu ekranowym Zaawans.

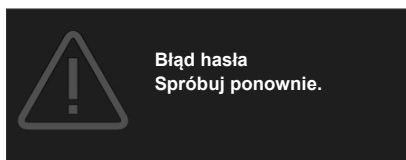

- W menu ekranowym Podst

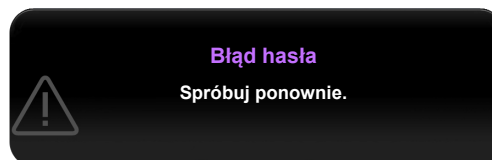

Wprowadzenie 5 razy z rzędu nieprawidłowego hasła powoduje automatyczne wyłączenie projektora.

Procedura przypominania hasła

1. Naciśnij i przytrzymaj **AUTO (AUTOMATYCZNY)** przez 3 sekundy. Projektor wyświetli na ekranie zakodowany numer.

• W menu ekranowym Zaawans.

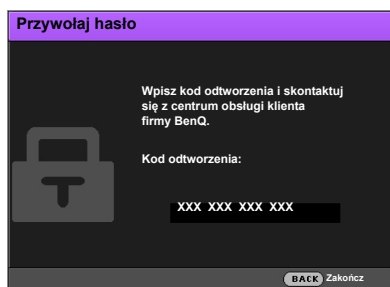

• W menu ekranowym Podst

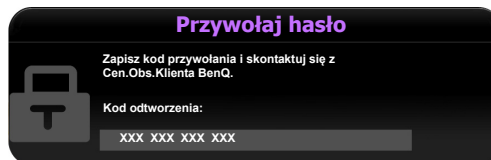

2. Zapisz numer i wyłącz projektor.

3. O pomoc w odkodowaniu poproś lokalne centrum serwisowe BenQ. Może zaistnieć potrzeba przedstawienia dowodu zakupu w celu sprawdzenia, czy jesteś uprawnionym użytkownikiem urządzenia.

Zmiana hasła

1. Przejdź do **Zaawans. Menu - KONFIG. SYSTEMU : Zaawansowana > Hasło**. Naciśnij **OK**. Zostanie wyświetlony ekran **Hasło**.

2. Wyróżnij **Zmień hasło** i naciśnij **OK**. Pojawi się komunikat "**Wprowadź aktualne hasło**".

3. Wprowadź stare hasło.

- Jeśli hasło jest prawidłowe, ponownie pojawi się komunikat "**Wprowadź nowe hasło**".
- W przypadku wprowadzenia nieprawidłowego hasła, wyświetlony zostanie komunikat o błędzie hasła, a następnie komunikat "**Wprowadź bieżące hasło**" w celu ponownego wprowadzenia. Można nacisnąć **BACK (Wstecz)**, aby anulować zmiany, albo spróbować wprowadzić inne hasło.

4. Wprowadź nowe hasło.

5. Potwierdź nowe hasło, wprowadzając je ponownie.

Wyłączenie funkcji hasła

Aby wyłączyć funkcję ochrony hasłem, przejdź do **Zaawans. Menu - KONFIG. SYSTEMU : Zaawansowana > Hasło > Blokada włączania** i naciskaj **◀/▶**, aby wybrać **Wył.**. Pojawi się komunikat "**Wprowadź aktualne hasło**". Wprowadź aktualne hasło.

- Jeśli hasło jest prawidłowe, menu ekranowe powróci do ekranu **Ustawienia zabezpieczeń**. Podczas ponownego uruchomienia projektora wprowadzenie nowego hasła nie będzie konieczne.
- W przypadku wprowadzenia nieprawidłowego hasła, wyświetlony zostanie komunikat o błędzie hasła, a następnie komunikat "**Wprowadź bieżące hasło**" w celu ponownego wprowadzenia. Można nacisnąć **BACK (Wstecz)**, aby anulować zmiany, albo spróbować wprowadzić inne hasło.



Mimo, że funkcja hasła została wyłączona, stare hasło należy zapisać w celu ewentualnego włączenia funkcji ochrony hasłem poprzez wprowadzenie starego hasła.

Przełączanie sygnałów wejściowych

Projektor może być jednocześnie podłączony do wielu urządzeń. Jednocześnie może jednak wyświetlać tylko jeden obraz pełnoekranowy. Podczas uruchamiania projektor automatycznie wyszukuje dostępne sygnały.

Jeśli chcesz, aby projektor automatycznie wyszukiwał sygnały, ustaw menu **Zaawans. Menu - KONFIG. SYSTEMU : Podstawowa > Auto źródło** na **Wł.**

Aby wybrać źródło:

1. Naciśnij **SOURCE (ŹRÓDŁO)**. Pojawi się pasek wyboru źródła.
2. Naciskaj **▲/▼** do momentu wybraniażądanego sygnału, po czym naciśnij **OK**.





Po wykryciu sygnału w rogu ekranu przez kilka sekund będzie wyświetlana informacja o wybranym źródle. W przypadku podłączenia wielu urządzeń do projektor, powtórz czynności 1-2, aby wyszukać kolejny sygnał.

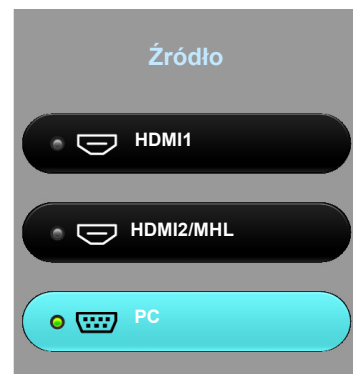

- Poziom jasności wyświetlanego obrazu będzie zmieniał się wraz z przełączaniem poszczególnych typów sygnału wejściowego.
- W celu uzyskania najlepszych rezultatów wyświetlania obrazu należy wybrać i użytkować źródło sygnału wejściowego, które wysyła sygnał z rozdzielczością natywną. Wszystkie pozostałe rozdzielczości będą skalowane przez projektor w zależności od ustawienia formatu obrazu, które może powodować pewne zniekształcenie obrazu lub utratę wyrazistości. Patrz [Proporcje obrazu na stronie 34](#).



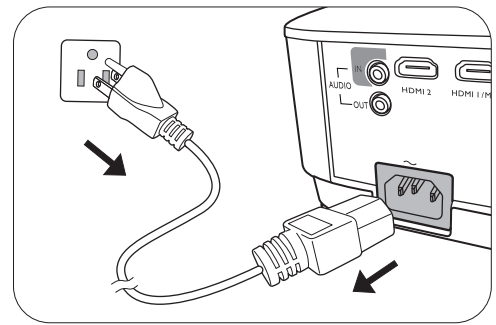

Wyłączanie projektora

1. Naciśnij  na projektorze lub  na pilocie; wyświetlony zostanie komunikat potwierdzenia. W przypadku braku reakcji w ciągu kilku sekund komunikat zniknie.
2. Ponownie naciśnij  lub . Kontrolka zasilania miga na pomarańczowo i lampa wyłącza się, a wentylatory pracują jeszcze przez ok. 90 sekund, aby ochłodzić projektor.
3. Po zakończeniu procesu chłodzenia kontrolka zasilania świeci ciągłym światłem pomarańczowym, a wentylatory zatrzymują się. Odłącz przewód zasilający od gniazdka w ścianie.



- W celu ochrony lampy projektor nie będzie reagował na jakiegokolwiek polecenia podczas procesu chłodzenia.
- Aby skrócić czas chłodzenia, można aktywować funkcję Szybkie chłodzenie. Patrz [Szybkie chłodzenie na stronie 36](#).
- Należy unikać włączania projektora natychmiast po jego wyłączeniu, ponieważ zbyt wysoka temperatura może skrócić okres eksploatacji lampy.
- Żywotność lampy będzie różna w zależności od warunków użytkowania.

Bezpośrednie wyłączenie projektora

Przewód zasilania AC może zostać odłączony zaraz po wyłączeniu projektora. W celu ochrony lampy odczekaj 10 minut przed ponownym uruchomieniem projektora. W razie próby ponownego uruchomienia projektora wentylatory mogą włączyć się na kilka minut, aby ochłodzić lampę. W takim przypadku, naciśnij  lub  ponownie po zatrzymaniu się wentylatorów i zmianie koloru kontrolki zasilania na pomarańczowy.





Działanie menu

Menu ekranowe może różnić się w zależności od wybranego typu sygnału wejściowego oraz od modelu projektora.

Elementy menu są dostępne pod warunkiem wykrycia co najmniej jednego poprawnego sygnału przez projektor. Jeśli do projektora nie podłączono żadnego sprzętu lub nie wykrył on sygnału, dostępna jest ograniczona liczba elementów menu.

Podst menu

Tryb obrazu	<p>W projektorze zostało zapisane kilka gotowych trybów obrazu, które można wybrać dla zastosowania w danym środowisku pracy i przy danym typie sygnału wejściowego.</p> <ul style="list-style-type: none">• Bright: Maksymalna jasność wyświetlanego obrazu. Ten tryb jest odpowiedni dla miejsc, w których wymagana jest największa jasność, np. w dobrze oświetlonym pomieszczeniu.• Vivid TV: Tryb ten jest nieco jaśniejszy od trybu Kino i odpowiedni do odtwarzania filmów w pomieszczeniach o słabym oświetleniu, np. w salonie.• Cinema: Tryb ten jest najlepszy do oglądania filmów w ciemnym otoczeniu (takim, jak w kinie), dzięki dobrze zrównoważonemu nasyceniu kolorów oraz kontrastowi o niskim poziomie jasności.• Sport: Tryb ten jest najlepszy do oglądania imprez sportowych w pomieszczeniach o słabym oświetleniu, np. w salonie.• Game: Tryb ten jest odpowiedni do korzystania z gier wideo w pomieszczeniach o słabym oświetleniu, np. w salonie.• User 1/User 2: Przywołuje ustawienia spersonalizowane w oparciu o aktualnie dostępne tryby obrazu. Patrz Zarządz. trybem użyt. na stronie 30.
Tryb dźwięk.	<p>Tryb dźwięk. Funkcja ta opiera się na technologii poprawy dźwięku MaxxAudio wykorzystującej algorytm Waves w celu zapewnienia doskonałych efektów obfitujących w tony wysokie i niskie oraz realistycznych wrażeń audio przywodzących na myśl efekty kinowe. Dostępne są następujące prekonfigurowane tryby dźwięku: Standardowy, Kino, Muz., Gra, Sport i Użytkownika.</p> <p> Jeżeli włączona jest funkcja Wycisz, zmiana ustawienia Tryb dźwięk. spowoduje wyłączenie funkcji Wycisz.</p>
Głośność	Regulacja poziomu dźwięku.
Wycisz	Tymczasowe wyłączenie dźwięku.
Szybki tryb	Wybierz, aby włączyć Wł. lub wyłączyć Wył. tryb Szybki tryb .

<p>Tryb 3D</p>	<p>Ten projektor obsługuje wyświetlanie materiałów trójwymiarowych (3D) przesyłanych z obsługujących 3D urządzeń wideo, takich jak konsole PlayStation (płyty z grami 3D), odtwarzacze Blu-ray 3D (płyty Blu-ray 3D), telewizory 3D (kanały 3D), itd. Po podłączeniu urządzeń wideo 3D do projektora, załóż okulary 3D BenQ i upewnij się, że zostały włączone.</p> <p> Podczas oglądania materiałów 3D</p> <ul style="list-style-type: none"> • obraz może wydawać się przesunięty, nie jest to jednak spowodowane nieprawidłowym działaniem produktu. • należy co jakiś czas odpoczywać. • jeśli odczuwasz zmęczenie, przestań oglądać materiał 3D. • należy siedzieć w odległości przekraczającej trzykrotnie wysokość ekranu. • Dzieci i osoby nadmiernie czułe na światło, osoby z problemami sercowymi lub innymi problemami medycznymi powinny powstrzymać się od oglądania materiałów 3D. <p>Domyślnie jest ustawiona opcja Automatyczny, a projektor automatycznie wybiera odpowiedni format 3D po wykryciu treści 3D. Jeśli projektor nie rozpoznaje formatu 3D, wybierz preferowany tryb 3D ręcznie.</p> <p> Gdy ta funkcja jest włączona:</p> <ul style="list-style-type: none"> • Poziom jasności wyświetlanego obrazu ulegnie zredukowaniu. • Opcji Tryb obrazu nie można wyregulować. • Opcję Korekcja trapezowa w pionie można wyregulować tylko w ograniczonym zakresie. <p> Ta funkcja jest dostępna na pilocie.</p>
<p>Odwr. synch. 3D</p>	<p>Jeśli obraz 3D jest zniekształcony, ta funkcja umożliwi przełączanie pomiędzy lewym i prawym okiem w celu poprawy wyświetlanego obrazu 3D.</p> <p> Ta funkcja jest dostępna na pilocie.</p>
<p>Ustaw.</p>	<p>Naciśnij OK, aby wyświetlić podmenu tej funkcji.</p> <p>Naciśnij BACK (Wstecz), aby zapisać zmiany i zamknąć okno.</p> <p>Szczegółowe informacje można znaleźć poniżej.</p>

Zaawans. menu

Obraz

Tryb obrazu	<p>W projektorze zostało zapisane kilka gotowych trybów obrazu, które można wybrać dla zastosowania w danym środowisku pracy i przy danym typie sygnału wejściowego.</p> <ul style="list-style-type: none">• Bright: Maksymalna jasność wyświetlanego obrazu. Ten tryb jest odpowiedni dla miejsc, w których wymagana jest największa jasność, np. w dobrze oświetlonym pomieszczeniu.• Vivid TV: Tryb ten jest nieco jaśniejszy od trybu Kino i odpowiedni do odtwarzania filmów w pomieszczeniach o słabym oświetleniu, np. w salonie.• Cinema: Tryb ten jest najlepszy do oglądania filmów w ciemnym otoczeniu (takim, jak w kinie), dzięki dobrze zrównoważonemu nasyceniu kolorów oraz kontrastowi o niskim poziomie jasności.• Sport: Tryb ten jest najlepszy do oglądania imprez sportowych w pomieszczeniach o słabym oświetleniu, np. w salonie.• Game: Tryb ten jest odpowiedni do korzystania z gier wideo w pomieszczeniach o słabym oświetleniu, np. w salonie.• User 1/User 2: Przywołuje ustawienia spersonalizowane w oparciu o aktualnie dostępne tryby obrazu. Patrz Zarządz. trybem użyt. na stronie 30.
--------------------	---

<p>Zarządz. trybem użyt.</p>	<p>Dostępne są 2 tryby definiowane przez użytkownika, jeśli dostępne tryby obrazu nie są odpowiednie do potrzeb użytkownika. Można również użyć trybu obrazu jako punktu wyjściowego (z wyjątkiem trybu Użytkownik 1/Użytkownik 2), a następnie dostosować ustawienia do własnych potrzeb.</p> <ol style="list-style-type: none"> 1. Przejdź do Obraz > Tryb obrazu. 2. Naciskaj ◀/▶, aby wybrać Użytkownik 1 lub Użytkownik 2. 3. Naciśnij ▼, aby wyróżnić Zarządz. trybem użyt., po czym naciśnij OK. 4. Wyróżnij Załaduj ustaw. z i naciśnij OK. 5. Naciśnij ▼, aby wybrać tryb obrazu najbardziej zbliżony do własnych potrzeb. 6. Po zakończeniu naciśnij OK i BACK (Wstecz), aby powrócić do menu Obraz. 7. Naciśnij ▼, aby wybrać inne podmenu, które chcesz zmienić i użyj ◀/▶, aby ustawić wartości. Dokonane ustawienia określają wybrany tryb użytkownika. <p>• Zmień nazwę tr. użyt.</p> <p>Wybierz, aby zmienić nazwę niestandardowych trybów obrazu (Użytkownik 1 lub Użytkownik 2).</p> <ol style="list-style-type: none"> 1. Przejdź do menu Obraz > Tryb obrazu i wybierz Użytkownik 1 lub Użytkownik 2. 2. Naciśnij ▼, aby wybrać Zarządz. trybem użyt.. 3. W oknie Zarządz. trybem użyt. wybierz Zmień nazwę tr. użyt. i naciśnij OK. 4. W oknie Zmień nazwę tr. użyt. użyj klawiszy ▲/▼/◀/▶, aby wybrać żądane znaki dla wybranego trybu. 5. Po zakończeniu naciśnij OK i BACK (Wstecz), aby zakończyć.
<p>Jasność</p>	<p>Im wyższa wartość, tym jaśniejszy obraz. Wyreguluj to ustawienie tak, aby czarne obszary obrazu były rzeczywiście ciemne, ale żeby widoczne w nich były detale.</p>
<p>Kontrast</p>	<p>Im wyższa wartość, tym większy kontrast. Użyj tego parametru do ustawienia szczytowego poziomu bieli po uprzednim dostosowaniu ustawienia Jasność do wybranego źródła sygnału wejściowego i otoczenia projekcji.</p>
<p>Kolor</p>	<p>Niższe ustawienie daje kolory mniej nasycone. Zbyt wysokie ustawienie daje zbyt silne kolory, wyglądające nierealistycznie.</p>
<p>Odcień</p>	<p>Im wyższa wartość, tym bardziej zielonkawy obraz. Im niższa wartość, tym bardziej czerwony obraz.</p>
<p>Ostrość</p>	<p>Im wyższa wartość tym ostrzejszy obraz.</p>

Wybór gamma

Gamma dotyczy związku pomiędzy źródłem sygnału a jasnością obrazu.

- **1,6/1,8/2,0/2,1:** Wybierz wartości zgodnie ze swoimi preferencjami.
- **2,2/2,3:** Zwiększenie średniej jasności wyświetlanego obrazu. Najlepsze dla dobrze oświetlonego pomieszczenia, pokoju konferencyjnego lub salonu.
- **2,4:** Najlepsze do oglądania filmów w miejscach zaciemnionych.
- **2,6/2,8:** Najlepsze do oglądania filmów składających się głównie z ciemnych scen.

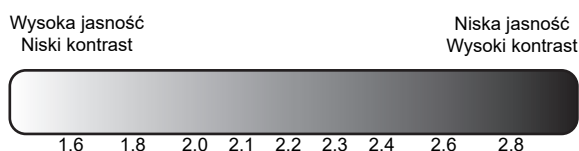

Zaawansow

Temper. kolorów



Dostępne jest kilka gotowych ustawień temperatury kolorów. Dostępne ustawienia różnią się w zależności od wybranego typu sygnału.

- **Lampa natywna:** Oryginalna temperatura kolorów lampy i wyższa jasność. To ustawienie jest odpowiednie dla środowisk, w których wymagana jest największa jasność, np. w dobrze oświetlonym pomieszczeniu.
- **Ciepło:** Obrazy wydają się czerwono-białe.
- **Normalny:** Zachowanie normalnego odcienia bieli.
- **Zimno:** Biel obrazu przesunięta jest w stronę niebieskiego.

Zarządzanie kolorami

Ta funkcja pozwala na regulację sześciu zestawów kolorów (RGBCMY). Po wybraniu jednego koloru, można niezależnie regulować jego zakres i nasycenie, zgodnie z preferencjami.



- **Kolor podstawowy:** Wybiera kolor spośród **R** (Czerwony), **G** (Zielony), **B** (Niebieski), **C** (Fuksja), **M** (Purpurowy) lub **Y** (Żółty).



<p>Zaawansow</p>	<ul style="list-style-type: none"> • Barwa: Zwiększenie zakresu powoduje objęcie kolorów składających się w większych proporcjach z dwóch sąsiednich kolorów. Spójrz na ilustrację po prawej stronie, aby dowiedzieć się, jak kolory odnoszą się do siebie. Na przykład po wyborze czerwonego i ustawieniu zakresu na 0, w wyświetlanym ekranie wybierany będzie tylko czysty czerwony. Zwiększenie zakresu spowoduje objęcie czerwonego zbliżonego do żółtego i do purpurowego. • Nasylenie: Dostosuj wartości zgodnie ze swoimi preferencjami. Wszelkie dokonane regulacje są natychmiast aktywne. Na przykład po wyborze czerwonego i ustawieniu wartości na 0, zmienione zostanie nasycenie tylko czystej czerwieni.  <p> Nasylenie określa ilość koloru na obrazie wideo. Niższe ustawienie daje kolory mniej nasycone; ustawienie „0” usuwa ten kolor całkowicie z obrazu. Jeśli nasycenie jest zbyt wysokie, kolor będzie zbyt mocny i nierealistyczny.</p> <ul style="list-style-type: none"> • Wzmocnienie: Dostosuj wartości zgodnie ze swoimi preferencjami. Poziom kontrastu wybranego podstawowego koloru zostanie zmieniony. Wszelkie dokonane regulacje są natychmiast aktywne.
	<p>Noise Reduction</p> <p>Redukcja zakłóceń elektrycznych spowodowanych przez różne odtwarzacze multimedialnych. Im wyższa wartość, tym mniej zakłóceń.</p>
	<p>Brilliant Color</p> <p>Ta funkcja wykorzystuje nowy algorytm przetwarzania kolorów i ulepszenia systemowe, które umożliwiają osiągnięcie większej jasności, a zarazem prawdziwszych i bardziej wyrazistych kolorów obrazu. Umożliwia uzyskanie jasności o 50% większej w obrazach z pośrednim tonem, powszechnym dla obrazów wideo i naturalnych scen, dzięki czemu projektor odtwarza obrazy w realistycznych i prawdziwych kolorach. Jeśli jakość obrazu jest odpowiednia, wybierz Wł.. Wybór Wył. wyłącza Brilliant Color, a funkcja Temper. kolorów staje się niedostępna.</p>
	<p>Szybki tryb</p> <p>Wybierz, aby włączyć Wł. lub wyłączyć Wył. tryb Szybki tryb.</p>
	<p>Tryb światła</p> <p>Wybierz Tryb światła. Dostępne opcje to Normalny, Ekonomiczny i SmartEco.</p>
	<p>Resetuj bież. tryb obrazu</p>

Konfig. dźwięku

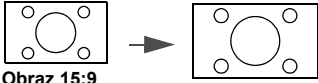
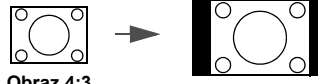
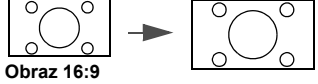
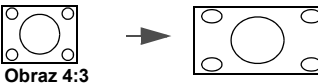
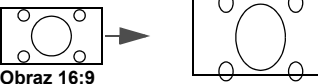
<p>Tryb dźwi.</p>	<p>Tryb efektu</p> <p>Tryb dźwi. Funkcja ta opiera się na technologii poprawy dźwięku MaxxAudio wykorzystującej algorytmy Wavesa w celu zapewnienia doskonałych efektów obfitujących w tony wysokie i niskie oraz realistycznych wrażeń audio przywodzących na myśl efekty kinowe. Dostępne są następujące prekonfigurowane tryby dźwięku: Standardowy, Kino, Muz., Gra, Sport i Użytkownika.</p> <p>Tryb Użytkownika umożliwia dostosowanie ustawień dźwięku do własnych preferencji. Po wybraniu trybu Użytkownika można ręcznie zmienić jego ustawienia za pomocą funkcji EQ uży.</p> <p> Jeżeli włączona jest funkcja Wycisz, zmiana ustawienia Tryb dźwi. spowoduje wyłączenie funkcji Wycisz.</p> <p>EQ uży.</p> <p>Wybierz żądane pasmo częstotliwości (100 Hz, 300 Hz, 1 kHz, 3 kHz, 10 kHz), aby wyregulować poziomy zgodnie ze swoimi preferencjami. Dokonane tutaj ustawienia definiują tryb Użytkownika.</p>
<p>Wycisz</p>	<p>Tymczasowe wyłączenie dźwięku.</p>
<p>Głośność</p>	<p>Regulacja poziomu dźwięku.</p>
<p>Dźwięk włączania/ wyłączenia</p>	<p>Ustawia dźwięk Wł. lub Wył. projektora.</p>
<p>Resetuj ustaw. dźw.</p>	<p>Wszystkie zmiany dokonane w menu Konfig. dźwięku wrócą do domyślnych wartości fabrycznych.</p>

Wyświetlacz

<p>Proporcje obrazu</p>	<p>Istnieje kilka opcji regulacji formatu obrazu w zależności od źródła sygnału.</p> <ul style="list-style-type: none"> • Automatyczny: Skaluje obraz proporcjonalnie, aby dopasować wyjściową rozdzielczość projektora w poziomie lub pionie. • 4:3: Skaluje obraz, tak aby wyświetlać go w środku ekranu w formacie 4:3. • 16:9: Skaluje obraz, tak aby wyświetlać go w środku ekranu o wsp. kształtu 16:9. • Szeroki: Rozciąga obraz w poziomie, aby dopasować go do szerokości ekranu. To ustawienie nie zmienia wysokości obrazu. • Skrz. pocztowa: Skaluje obraz i dopasowuje go do wyjściowej rozdzielczości projektora w poziomie i zmienia wysokość obrazu do 3/4 szerokości projekcji. Powoduje to, że obraz jest większy od wysokości ekranu. Górna i dolna krawędź wyświetlanego obrazu zostaną przycięte. Opcja odpowiednia do materiałów nagranych w formacie letter box (z czarnymi pasami na górze i na dole).  <p>Obraz 15:9</p>  <p>Obraz 4:3</p>  <p>Obraz 16:9</p>  <p>Obraz 4:3</p>  <p>Obraz 16:9</p>  <p>Obraz w formacie Letter Box (koperta)</p>
<p>Kolor ściany</p>	<p>W przypadku wyświetlania na kolorowej powierzchni, na przykład na ścianie pomalowanej na kolor inny, niż biały, funkcja Kolor ściany umożliwi korekcję kolorów wyświetlanego obrazu, aby zapobiec potencjalnym różnicom w kolorach pomiędzy źródłowym i wyświetlanym obrazem. Do wyboru jest kilka wstępnie skalibrowanych kolorów: Jasnożółty, Różowy, Jasnozielony i Niebieski.</p>
<p>Położ. obrazu</p>	<p>Wyświetlenie okna Położ. obrazu. Za pomocą klawiszy kierunkowych na projektorze lub pilocie można wyregulować pozycję wyświetlanego obrazu. Wartości podane w dole okna zmieniają się z każdym naciśnięciem przycisku.</p>  Funkcja ta jest dostępna tylko jeśli wybrany jest sygnał PC .
<p>Regulacja overscan</p>	<p>Ukrywa słabą jakość obrazu przy krawędziach. Im większa wartość, tym większa część ekranu jest ukrywana, podczas gdy ekran pozostaje wypełniony i zachowuje odpowiednią geometrię. Wartość 0 oznacza wyświetlanie 100% obrazu.</p>



<p>Regulacja PC i YPbPr</p>	<ul style="list-style-type: none"> • Faza: Reguluje fazę zegara zmniejszając zniekształcenia obrazu. Ta funkcja jest dostępna tylko, jeśli wybrany został sygnał komputerowy (analogowy RGB) lub YPbPr. • Wielkość horyz.: Regulacja szerokości wyświetlanego obrazu. Ta funkcja jest dostępna tylko, jeśli wybrany został sygnał komputerowy (analog RGB). • Automatyczny: Automatyczna regulacja fazy i częstotliwości. 
<p>3D</p>	<p>Ten projektor posiada funkcję 3D, która umożliwia oglądanie filmów, wideo i transmisji sportowych 3D w bardziej realistyczny sposób, z przedstawieniem głębi obrazu. Aby oglądać obrazy 3D musisz używać okularów 3D.</p> <ul style="list-style-type: none"> • Tryb 3D: Ustawienie domyślne to Wył.. Aby projektor automatycznie wybierał odpowiedni format 3D po wykryciu treści 3D, wybierz Automatyczny. Jeśli projektor nie może rozpoznać formatu 3D, naciśnij ▲/▼, aby wybrać tryb 3D spośród opcji Góra-dół, Kolejność ramek, Pakowanie ramek i Obok siebie.  <p>Kiedy funkcja 3D jest włączona:</p> <ul style="list-style-type: none"> • Poziom jasności wyświetlanego obrazu ulegnie zredukowaniu. • Następujących ustawień nie można wyregulować: Tryb obrazu, Tryb odniesienia. • Opcję Korekcja trapezowa można wyregulować tylko w ograniczonym zakresie. • Odwr. synch. 3D: Gdy stwierdzisz odwrócenie głębi obrazu, włącz tę funkcję, aby skorygować problem.



KONFIG. SYSTEMU : Podstawowa

<p>Język</p>	<p>Pozwala ustawić język menu ekranowych.</p>
<p>Kolor tła</p>	<p>Ustawia kolor tła projektora.</p>
<p>Ekran powitalny</p>	<p>Umożliwia wybór ekranu wyświetlanego przy uruchomieniu projektora.</p>
<p>Położ. projektora</p>	<p>Patrz Wybór miejsca na stronie 12.</p>
<p>Autom. wyłączenie</p>	<p>Umożliwia automatyczne wyłączenie się projektora, jeśli po określonym czasie nie zostanie wykryte źródło sygnału, co pozwala na oszczędzanie lampy.</p>
<p>Bezpośrednie zasilanie wł.</p>	<p>Umożliwia włączanie projektora bezpośrednio po podłączeniu do niego przewodu zasilającego.</p>
<p>Menu ustawień</p>	<ul style="list-style-type: none"> • Typ menu: Przełącza na menu ekranowe Podst. • Położenie menu: Reguluje położenie menu ekranowego. • Menu czasu wyświetlania: Ustawienie czasu, przez jaki menu ekranowe pozostaje aktywne po ostatnim naciśnięciu przycisku. • Pusta wiadomość przyp.: Ustawienie wyświetlania przypomnienia przez projektor, gdy obraz jest ukryty.

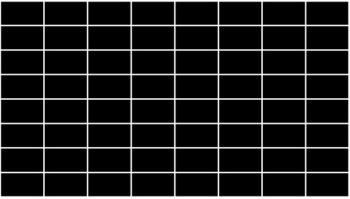
Zmień nazwę źródła	Zmiana nazwy bieżącego źródła. W oknie zmiany nazwy źródła, za pomocą klawiszy ▲/▼/◀/▶ ustaw żądane znaki dla podłączonego źródła. Po zakończeniu naciśnij OK, aby zapisać zmiany.
Auto źródło	Umożliwia automatyczne wyszukiwanie sygnałów wejściowych przez projektor.

KONFIG. SYSTEMU : Zaawansowana

Ustawienia lampy	<ul style="list-style-type: none"> • Resetuj licznik lampy: Patrz Czas wymiany lampy (TYLKO DLA PRACOWNIKÓW SERWISU) na stronie 39. • Licznik lampy: Wyświetla liczbę godzin, przez które lampa była używana.
Ustaw. HDMI	• Zakres HDMI: Ustawia Zakres HDMI na Automatyczny, Pełny lub Ograniczony .
Prędkość transmisji	Wybiera prędkość transmisji identyczną z Twoim komputerem, aby umożliwić połączenie projektora przy użyciu odpowiedniego kabla RS-232 oraz zaktualizować lub pobrać oprogramowanie projektora. Ta funkcja przeznaczona jest dla wykwalifikowanego personelu serwisowego.
Wzór testu	Dostosuj rozmiar ekranu i sprawdź, czy wyświetlany obraz jest wolny od zniekształceń. 
Szybkie chłodzenie	Wybranie Wł. powoduje włączenie funkcji i skrócenie czasu chłodzenia projektora z normalnych 90 do około 15 sekund.
Tryb dużej wysokości	<p>W obszarach położonych 1500–3000 m nad poziomem morza i o temperaturze otoczenia pomiędzy 0°C–30°C zaleca się korzystanie z funkcji Tryb dużej wysokości.</p> <p>Praca w trybie „Tryb dużej wysokości” może zwiększyć hałas projektora w decybelach, ponieważ konieczna jest większa prędkość działania wentylatora w celu zwiększenia chłodzenia i wydajności.</p> <p>W przypadku korzystania projektora w środowiskach ekstremalnych innych niż opisano powyżej, może on wykazywać objawy automatycznego wyłączenia w celu ochrony projektora przed przegrzaniem. W takich przypadkach należy włączyć Tryb dużej wysokości, aby rozwiązać te problemy. Nie jest to jednak stan, w którym projektor może działać we wszystkich nieprzyjaznych środowiskach.</p>  <p>Funkcja Tryb dużej wysokości nie powinna być używana na wysokościach od 0 do 1500 m i przy temperaturze od 0°C do 35°C. Uruchomienie funkcji w tych warunkach spowoduje przechłodzenie projektora.</p>

<p>Hasło</p>	<p>Dla celów bezpieczeństwa i by zapobiec nieautoryzowanemu wykorzystaniu, można zabezpieczyć projektor hasłem. Szczegóły znajdują się w sekcji Korzystanie z funkcji hasła.</p> <ul style="list-style-type: none"> • Zmień hasło <p>Przed zmianą hasła na nowe należy wprowadzić stare hasło.</p> <ul style="list-style-type: none"> • Blokada włączania <p>Wybranie Wł. ogranicza dostępność projektora tylko do osób znających prawidłowe hasło.</p>
<p>Blokada klawiszy</p>	<p>Po zablokowaniu przycisków sterowania na projektorze, można zapobiec przypadkowym zmianom ustawień projektora, np. przez dzieci.</p> <p>Po wybraniu Włącz w celu włączenia tej funkcji nie działają żadne przyciski na projektorze z wyjątkiem przycisku  POWER (zasilanie).</p> <p>Aby odblokować przyciski, naciśnij i przytrzymaj przez 3 sekundy  na projektorze.</p>
<p>Wskaźnik LED</p>	<p>Po wybraniu Włącz wszystkie wskaźniki LED na projektorze działają normalnie. Szczegółowe informacje znajdują się w sekcji Kontrolki.</p> <p>Po wybraniu Wyłącz, wskaźniki LED wyłączają się po włączeniu projektora i wyświetleniu ekranu startowego. Jeżeli jednak projektor nie działa prawidłowo, wskaźniki LED świecą lub migają, informując o możliwości wystąpienia problemu. Szczegółowe informacje można znaleźć w Kontrolki.</p>
<p>Resetuj wsz. ust.</p>	<p>Przywraca wszystkie wartości ustawień fabrycznych.</p> <p> Pozostaną tylko następujące ustawienia: Obraz, Korekcja trapezowa, Język, Położenie projektora, Typ menu, Hasło, Blokada klawiszy, Reset.liczn.lam., i Tryb dużej wysokości.</p>

Informacje

<p>Informacje</p>	<ul style="list-style-type: none"> • Źródło: Pokazuje obecne źródło sygnału. • Tryb obrazu: Wyświetlanie wybranego trybu w menu Obraz. • Rozdzielczość: Wyświetla oryginalną rozdzielczość źródła sygnału. • System kolorów: Pokazuje format systemu wejściowego. • Czas użycia lampy: Wyświetla liczbę godzin, przez które lampa była używana. • Format 3D: Pokazuje aktualny tryb 3D. • Wersja oprogramowania: Pokazuje wersję oprogramowania projektora.
--------------------------	--

Konserwacja

Jak dbać o projektor

Czyszczenie obiektywu

Obiektyw należy czyścić zawsze, gdy pojawią się na nim drobiny kurzu i zabrudzenia. Przed rozpoczęciem czyszczenia obiektywu należy wyłączyć projektor i odczekać, aż ostygnie.

- Do usuwania zanieczyszczeń użyj sprężonego powietrza.
- Jeśli pojawi się brud lub smar, użyj papieru do obiektywów lub delikatnie przetrzyj obiektyw miękkim materiałem, zwilżonym środkiem do czyszczenia obiektywów.
- Nigdy nie używaj szorstkich materiałów, alkalicznych/kwasowych środków czyszczących, proszków do szorowania ani roztworów lotnych, takich jak alkohol, benzen, rozcieńczalnik lub środek owadobójczy. Użycie takich środków lub długotrwały kontakt z materiałami gumowymi lub winylowymi może spowodować uszkodzenie obudowy projektora.

Czyszczenie obudowy projektora

Przed oczyszczeniem obudowy wyłącz projektor z użyciem procedury wyłączania opisanej w sekcji [Wyłączanie projektora na stronie 26](#) i odłącz przewód zasilający.

- Aby usunąć zabrudzenia i kurz, przetrzyj obudowę miękką szmatką nie zostawiającą włókien.
- W celu usunięcia opornych zabrudzeń lub plam zwilż miękki materiał wodą i detergentem o neutralnym pH. Następnie przetrzyj obudowę.



Nie używaj wosku, alkoholu, benzenu, rozpuszczalnika lub innych detergentów chemicznych. Mogą one uszkodzić obudowę.

Przechowywanie projektora

W razie konieczności przechowywania projektora przez dłuższy czas, należy postępować zgodnie z poniższymi instrukcjami:

- Dopilnuj, by temperatura i wilgotność w miejscu przechowywania mieściły się w zakresie zalecanym dla projektora. Odwołaj się do sekcji [Dane techniczne na stronie 43](#) lub zapytaj sprzedawcę o zakres.
- Schowaj stopkę regulatora.
- Wyjmij baterię z pilota.
- Zapakuj projektor do oryginalnego lub podobnego opakowania.

Transport projektora

Zalecane jest transportowanie projektora w oryginalnym lub podobnym opakowaniu.

Informacje dotyczące lampy

Informacje dotyczące czasu użytkowania lampy

Gdy projektor działa, czas (w godzinach) użytkowania lampy jest automatycznie obliczany przez wbudowany zegar. Metoda obliczania odpowiednika godzin lampy jest następująca:

Czas użytkowania lampy = (godziny użytkowania w trybie **Normalny**) + (godziny użytkowania w trybie **Ekonomiczny**) + (godziny użytkowania w trybie **SmartEco**)

Łączna liczba godzin świecenia lampy (odpowiednik) = 3 x (godziny w trybie **Normalny**) + 1,5 x (godziny użytkowania w trybie **Ekonomiczny**) + 1,5 x (godziny użytkowania w trybie **SmartEco**)

Aby uzyskać informacje o czasie użytkowania lampy:

1. Przejdź do **Zaawans. Menu - KONFIG. SYSTEMU : Zaawansowana > Ustawienia lampy** i naciśnij **OK**. Zostanie wyświetlony ekran **Ustawienia lampy**.
2. Naciśnij **▼**, aby wybrać **Licznik lampy**, a następnie naciśnij **OK**. Zostanie wyświetlona informacja **Licznik lampy**.

Informacje dotyczące czasu pracy lampy dostępne są także w menu **Informacje**.

Przedłużanie trwałości lampy

• Konfiguracja **Tryb światła**

1. Przejdź do **Zaawans. Menu - Obraz > Zaawansow > Tryb światła**, naciśnij **OK**. Zostanie wyświetlony ekran **Moc lampy**.
2. Wybierz odpowiednią moc lampy projektora spośród dostępnych trybów.

Przełączenie projektora w tryb **Ekonomiczny** lub **SmartEco** zwiększa trwałość lampy.

Tryb lampy	Opis
Normalny	Zapewnia pełną jasność lampy
Ekonomiczny	Obniża jasność w celu wydłużenia żywotności lampy i redukuje odgłos wentylatora
SmartEco	Automatycznie ustawia moc lampy w zależności od poziomu jasności wyświetlanych treści, jednocześnie zapewniając optymalną jakość obrazu

• Konfiguracja **Autom. wyłączenie**

Ta funkcja umożliwi automatyczne wyłączenie się projektora, jeśli po określonym czasie nie zostanie wykryte źródło sygnału, co pozwala na oszczędzanie lampy.

Aby ustawić **Autom. wyłączenie**, przejdź do **Zaawans. Menu - KONFIG. SYSTEMU : Podstawowa > Autom. wyłączenie** i naciśnij **◀/▶**.

Czas wymiany lampy (TYLKO DLA PRACOWNIKÓW SERWISU)

Gdy **Kontrolka lampy** zaświeci lub wyświetlony zostanie komunikat wskazujący, że nadszedł czas wymiany lampy, przed wymianą lampy skonsultuj się z dealerem lub odwiedź stronę <http://www.BenQ.com>. Stara lampa może powodować nieprawidłowe działanie projektora, a w niektórych przypadkach może nawet wybuchnąć.



- Widoczna jasność wyświetlanego obrazu będzie się wahać w zależności od warunków oświetleniowych otoczenia i ustawień kontrastu/jasności wybranego wejścia sygnału.
- Jasność lampy zmniejsza się z czasem i może różnić się w zależności od specyfikacji producenta lamp. Takie zachowanie jest normalne i prawidłowe.
- W przypadku nadmiernej temperatury lampy świecą kontrolki **Kontrolka LAMP (Lampy)** i **Kontrolka TEMP (Temperatury)**. Wyłącz zasilanie i odczekaj 45 minut na ostygnięcie projektora. Jeśli po włączeniu zasilania kontrolki LAMP i TEMP nadal się świecą, skontaktuj się ze sprzedawcą. Patrz [Kontrolki na stronie 41](#).

Poniższe komunikaty ostrzegawcze przypominają o konieczności wymiany lampy.

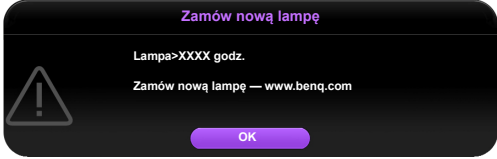
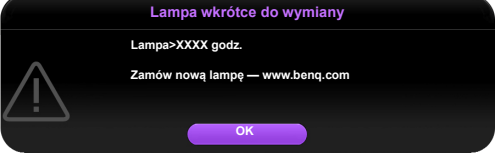
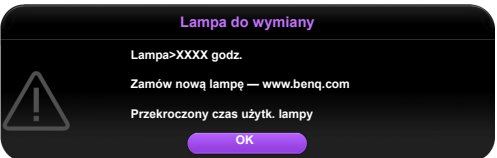
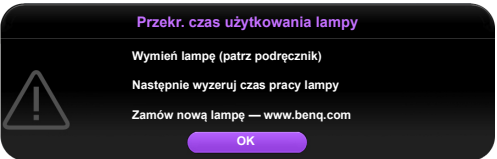
	<p>Zainstaluj nową lampę w celu zapewnienia optymalnej pracy urządzenia. Naciśnij OK, aby zamknąć komunikat.</p>
	<p>Zaleca się wymianę lampy po osiągnięciu przez nią tej liczby godzin pracy. Lampa jest materiałem eksploatacyjnym. Jasność lampy spada z czasem użytkowania. Jest to normalne zjawisko. Można wymieniać lampę od razu po zauważeniu, że poziom jasności znacznie spadł. Naciśnij OK, aby zamknąć komunikat.</p>
 	<p>Lampa MUSI zostać wymieniona, zanim będzie można dalej eksploatować projektor. Naciśnij OK, aby zamknąć komunikat.</p>



Symbole „XXXX” oznaczają numery, które mogą się różnić w zależności od modelu.

Kontrolki

Jasne			Stan i opis
POWER ○	TEMP ○	LAMP ○	
Stany zasilania			
			Stan gotowości
			Uruchamianie
			Normalna praca
			Normalne chłodzenie podczas wyłączenia
			Pobierz
			Nieudane uruchomienie CW
			Nieudane wyłączenie przelicznika.
Zdarzenia związane z wypalaniem			
			Wypalanie włączone
			Wypalanie wyłączone
Stany lampy			
			Błąd lampy podczas normalnej pracy
			Lampa nie świeci
Stany temperatury			
			Błąd wentylatora 1 (rzeczywista prędkość wentylatora wykracza poza żądaną prędkość)
			Błąd wentylatora 2 (rzeczywista prędkość wentylatora wykracza poza żądaną prędkość)
			Błąd temperatury 1 (temperatura poza ograniczeniem)

	○: Wył.	: Pomarańczowa włączona	: Zielona włączona	: Czerwona włączona
		: Miga na pomarańczowo	: Miga na zielono	: Miga na czerwono

Rozwiązywanie problemów

? Projektor się nie włącza.

Przyczyna	Rozwiązanie
Przewód zasilający nie dostarcza prądu.	Podłącz jeden koniec przewodu zasilania do wejścia zasilania AC projektora i podłącz drugi koniec przewodu zasilania do gniazdka zasilania. Jeśli gniazdko ma włącznik, upewnij się, że jest włączony.
Próba ponownego włączenia projektora w czasie procesu ochładzania.	Czekaj, aż proces ochładzania dobiegnie końca.

? Brak obrazu

Przyczyna	Rozwiązanie
Źródło wideo nie jest włączone lub podłączone poprawnie.	Włącz źródło sygnału wideo i upewnij się, czy przewody zostały podłączone prawidłowo.
Projektor nie jest prawidłowo podłączony do urządzenia źródłowego.	Sprawdź połączenia.
Sygnał wejściowy został nieprawidłowo wybrany.	Wybierz poprawny sygnał wejściowy przyciskiem SOURCE (ŹRÓDŁO) .
Osłona obiektywu jest nadal zamknięta.	Otwórz osłonę obiektywu.

? Rozmyty obraz

Przyczyna	Rozwiązanie
Ostrość obiektywu projekcyjnego nie została prawidłowo ustawiona.	Wyreguluj ostrość za pomocą pierścienia ostrości.
Projektor jest ustawiony nieprawidłowo względem ekranu.	Zmień kąt ustawienia projektora względem ekranu i wysokość ustawienia projektora (w razie konieczności).
Osłona obiektywu jest nadal zamknięta.	Otwórz osłonę obiektywu.

? Pilot nie działa.

Przyczyna	Rozwiązanie
Baterie się wyczerpały.	Wymień obie baterie na nowe.
Między pilotem i projektorem znajduje się jakaś przeszkoda.	Usuń przeszkodę.
Projektor znajduje się za daleko.	Stań w odległości do 8 metrów (26 stóp) od projektora.

? Hasło jest nieprawidłowe.

Przyczyna	Rozwiązanie
Zapomniałeś hasła.	Patrz Procedura przypominania hasła na stronie 24 .

Dane techniczne

Dane techniczne projektora



Wszystkie specyfikacje mogą ulec zmianie bez powiadomienia.

Parametry optyczne

Rozdzielczość
1920 (H) x 1080 (V)
System wyświetlacza
1-CHIP DMD
Obiektyw
F = 2,6 do 2,78, f = 10,2 ~ 12,24 mm
Lampa
Lampa 240 W

Parametry elektryczne

Zasilanie
Prąd zmienny 100–240 V, 3,5 A, 50-60 Hz
(automatycznie)
Zużycie energii
320 W (maks.); < 0,5 W (gotowość)

Parametry mechaniczne

Ciężar
2,7 kg (5,95 funta)

Wyjścia

Wyjście RGB
D-Sub 15-stykowe (żeńskie) x 1
Głośnik
5 watów x 1
Wyjście sygnału audio
Złącze PC audio x 1

Sterowanie

USB
Zasilanie typu A 5 V /1,0 A x 1; Mini-B x 1
Port szeregowy RS-232
9 styków x 1
Odbiornik podczerwieni x 2

Wejścia

Wejście komputerowe
Wejście RGB
D-Sub 15-stykowe (żeńskie) x 1
Wejście sygnału wideo
Wejście sygnału SD/HDTV
Cyfrowe - HDMI x 1;
HDMI/MHL x 1
Wejście sygnału audio
Wejście audio
Złącze PC audio x 1

Wymagania środowiskowe

Temperatura pracy
0°C–40°C na poziomie morza
Względna wilgotność pracy
10–90% (bez kondensacji)
Wysokość robocza
0–1499 m przy 0°C–35°C
1500–3000 m przy 0°C–30°C
(z włączoną opcją Tryb dużej wysokości)
Temperatura przechowywania
-20°C–60°C na poziomie morza
Wilgotność przechowywania
10%–90% wilgotności względnej (bez kondensacji)
Wysokość przechowywania
30°C na wys. 0~12 200 m nad poziomem morza
Transport
Zalecamy użycie oryginalnego lub równoważnego opakowania
Naprawy
Wejdź na poniższą witrynę internetową i wybierz swój kraj, aby uzyskać informacje na temat dostępnych usług serwisowych <http://www.benq.com/welcome>

Wymiary

296 mm (szer.) x 120 mm (wys.) x 224 mm (gł.)

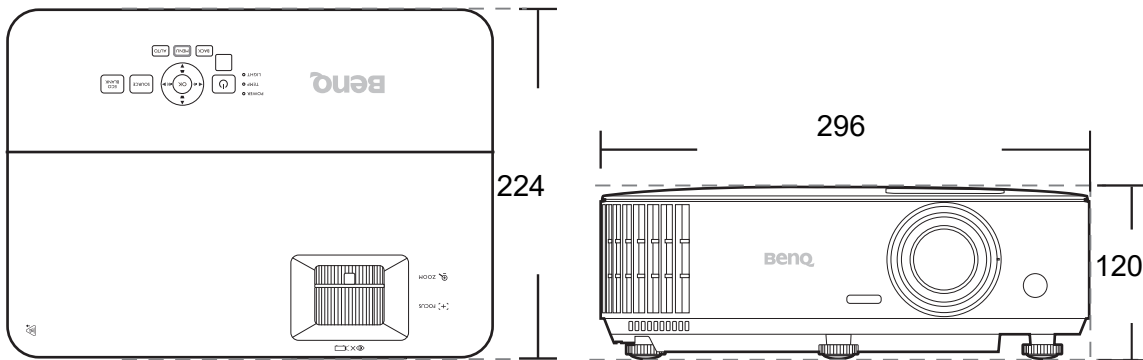

Jednostka: mm

Tabela częstotliwości

Obsługiwane częstotliwości dla wejścia komputerowego

Rozdzielczość	Tryb	Częstotliwość pionowa (Hz)	Częstotliwość pozioma (kHz)	Częstotliw. pikseli (MHz)	Obsługiwany format 3D		
					Kolejność ramek	Góra-dół	Obok siebie
640 x 480	VGA_60	59,940	31,469	25,175	V	V	V
	VGA_72	72,809	37,861	31,500			
	VGA_75	75,000	37,500	31,500			
	VGA_85	85,008	43,269	36,000			
720 x 400	720 x 400_70	70,087	31,469	28,3221			
800 x 600	SVGA_60	60,317	37,879	40,000	V	V	V
	SVGA_72	72,188	48,077	50,000			
	SVGA_75	75,000	46,875	49,500			
	SVGA_85	85,061	53,674	56,250			
	SVGA_120 (Redukcja maskowania)	119,854	77,425	83,000	V		
1024 x 768	XGA_60	60,004	48,363	65,000	V	V	V
	XGA_70	70,069	56,476	75,000			
	XGA_75	75,029	60,023	78,750			
	XGA_85	84,997	68,667	94,500			
	XGA_120 (Redukcja maskowania)	119,989	97,551	115,5	V		
1152 x 864	1152 x 864_75	75	67,5	108			
1024 x 576	BenQ taktowanie dla notebooków	60,0	35,820	46,966			
1024 x 600	BenQ taktowanie dla notebooków	64,995	41,467	51,419			
1280 x 720	1280 x 720_60	60	45,000	74,250	V	V	V
1280 x 768	1280 x 768_60	59,87	47,776	79,5	V	V	V
1280 x 800	WXGA_60	59,810	49,702	83,500	V	V	V
	WXGA_75	74,934	62,795	106,500			
	WXGA_85	84,880	71,554	122,500			
	WXGA_120 (Redukcja maskowania)	119,909	101,563	146,25	V		
1280 x 1024	SXGA_60	60,020	63,981	108,000		V	V
	SXGA_75	75,025	79,976	135,000			
	SXGA_85	85,024	91,146	157,500			
1280 x 960	1280 x 960_60	60,000	60,000	108,000		V	V
	1280 x 960_85	85,002	85,938	148,500			
1360 x 768	1360 x 768_60	60,015	47,712	85,5		V	V
1440 x 900	WXGA+_60	59,887	55,935	106,500		V	V
1400 x 1050	SXGA+_60	59,978	65,317	121,750		V	V
1600 x 1200	UXGA	60,000	75,000	162,000		V	V
1680 x 1050	1680 x 1050_60	59,954	65,290	146,250		V	V
640 x 480 przy 67 Hz	MAC13	66,667	35,000	30,240			
832 x 624 przy 75 Hz	MAC16	74,546	49,722	57,280			
1024 x 768 przy 75 Hz	MAC19	74,93	60,241	80,000			
1152 x 870 przy 75 Hz	MAC21	75,060	68,680	100,000			
1920 x 1200	1920 x 1200_60 (Redukcja maskowania)	59,950	74,038	154,000		V	V



Wartości synchronizacji przedstawione powyżej mogą nie być obsługiwane w zależności od pliku EDID i karty graficznej VGA. Istnieje możliwość, że niektóre synchronizacje nie będą mogły zostać wybrane.

Obsługiwane częstotliwości dla wejścia HDMI (HDCP)

- Obsługiwane częstotliwości dla komputera:

Rozdzielczość	Tryb	Częstotliwość pionowa (Hz)	Częstotliwość pozioma (kHz)	Częstotliw. pikseli (MHz)	Obsługiwany format 3D		
					Kolejność ramek	Góra-dół	Obok siebie
640 x 480	VGA_60	59,940	31,469	25,175	V	V	V
	VGA_72	72,809	37,861	31,500			
	VGA_75	75,000	37,500	31,500			
	VGA_85	85,008	43,269	36,000			
720 x 400	720 x 400_70	70,087	31,469	28,3221			
800 x 600	SVGA_60	60,317	37,879	40,000	V	V	V
	SVGA_72	72,188	48,077	50,000			
	SVGA_75	75,000	46,875	49,500			
	SVGA_85	85,061	53,674	56,250			
	SVGA_120 (Redukcja maskowania)	119,854	77,425	83,000	V		
1024 x 768	XGA_60	60,004	48,363	65,000	V	V	V
	XGA_70	70,069	56,476	75,000			
	XGA_75	75,029	60,023	78,750			
	XGA_85	84,997	68,667	94,500			
	XGA_120 (Redukcja maskowania)	119,989	97,551	115,5	V		
1152 x 864	1152 x 864_75	75	67,5	108			
1024 x 576 przy 60 Hz	Taktowanie Notebooka BenQ	60,00	35,820	46,996			
1024 x 600 przy 65 Hz	Taktowanie Notebooka BenQ	64,995	41,467	51,419			
1280 x 720	1280 x 720_60	60	45,000	74,250	V	V	V
1280 x 768	1280 x 768_60	59,870	47,776	79,5	V	V	V
1280 x 800	WXGA_60	59,810	49,702	83,500	V	V	V
	WXGA_75	74,934	62,795	106,500			
	WXGA_85	84,880	71,554	122,500			
	WXGA_120 (Redukcja maskowania)	119,909	101,563	146,25	V		
1280 x 1024	SXGA_60	60,020	63,981	108,000		V	V
	SXGA_75	75,025	79,976	135,000			
	SXGA_85	85,024	91,146	157,500			
1280 x 960	1280 x 960_60	60,000	60,000	108		V	V
	1280 x 960_85	85,002	85,938	148,500			
1360 x 768	1360 x 768_60	60,015	47,712	85,500		V	V
1440 x 900	WXGA+_60	59,887	55,935	106,500		V	V
1400 x 1050	SXGA+_60	59,978	65,317	121,750		V	V
1600 x 1200	UXGA	60,000	75,000	162,000		V	V
1680 x 1050	1680 x 1050_60	59,954	65,290	146,250		V	V
640 x 480 przy 67 Hz	MAC13	66,667	35,000	30,240			
832 x 624 przy 75 Hz	MAC16	74,546	49,722	57,280			
1024 x 768 przy 75 Hz	MAC19	75,020	60,241	80,000			
1152 x 870 przy 75 Hz	MAC21	75,06	68,68	100,00			
1920 x 1080 przy 60 Hz	1920 x 1080_60	60	67,5	148,5		V	V
1920 x 1200	1920 x 1200_60 (Redukcja maskowania)	59,950	74,038	154,0000		V	V



Wartości synchronizacji przedstawione powyżej mogą nie być obsługiwane w zależności od pliku EDID i karty graficznej VGA. Istnieje możliwość, że niektóre synchronizacje nie będą mogły zostać wybrane.

• Obsługiwane częstotliwości dla wideo

Taktowanie sygnału	Rozdzielczość	Częstotliwość pionowa (Hz)	Częstotliwość pozioma (kHz)	Częstotliwość pikseli (MHz)	Obsługiwany format 3D			
					Kolejność ramek	Pakowanie ramek	Góra-dół	Obok siebie
480i	720 x 480	59,94	15,73	27	V			
480p	720 x 480	59,94	31,47	27	V			
576i	720 x 576	50	15,63	27				
576p	720 x 576	50	31,25	27				
720/50p	1280 x 720	50	37,5	74,25		V	V	V
720/60p	1280 x 720	60	45,00	74,25	V	V	V	V
1080/50i	1920 x 1080	50	28,13	74,25				V
1080/60i	1920 x 1080	60	33,75	74,25				V
1080/24P	1920 x 1080	24	27	74,25		V	V	V
1080/25P	1920 x 1080	25	28,13	74,25				
1080/30P	1920 x 1080	30	33,75	74,25				
1080/50P	1920 x 1080	50	56,25	148,5			V	V
1080/60P	1920 x 1080	60	67,5	148,5			V	V

Obsługiwane taktowanie sygnału dla wejścia MHL

Taktowanie sygnału	Rozdzielczość	Częstotliwość pionowa (Hz)	Częstotliwość pozioma (kHz)	Częstotliw. pikseli (MHz)
480i	720 (1440) x 480	59,94	15,73	27
480p	720 x 480	59,94	31,47	27
576i	720 (1440) x 576	50	15,63	27
576p	720 x 576	50	31,25	27
720/50p	1280 x 720	50	37,5	74,25
720/60p	1280 x 720	60	45,00	74,25
1080/24P	1920 x 1080	24	27	74,25
1080/25P	1920 x 1080	25	28,13	74,25
1080/30P	1920 x 1080	30	33,75	74,25
1080/50i	1920 x 1080	50	28,13	74,25
1080/60i	1920 x 1080	60	33,75	74,25
1080/50p	1920 x 1080	50	56,25	148,5
1080/60p	1920 x 1080	60	67,5	148,5