

## SPIS TREŚCI

<b>1. PODSTAWOWE OSTRZEŻENIA DOTYCZĄCE BEZPIECZEŃSTWA</b> .....	<b>277</b>
<b>2. OSTRZEŻENIA DOTYCZĄCE BEZPIECZEŃSTWA.</b> .....	<b>278</b>
2.1 Symbole wykorzystane w niniejszej instrukcji. 278	
2.2 Prawidłowe użytkowanie.....	278
2.3 Instrukcja obsługi.....	278
<b>3. WPROWADZENIE</b> .....	<b>278</b>
3.1 Litery w nawiasach .....	278
3.2 Problemy i naprawy .....	278
<b>4. OPIS</b> .....	<b>279</b>
4.1 Opis urządzenia .....	279
4.2 Opis akcesoriów .....	279
4.3 Opis pojemnika na mleko.....	279
<b>5. CZYNNOŚCI WSTĘPNE</b> .....	<b>279</b>
5.1 Kontrola urządzenia .....	279
5.2 Montaż urządzenia.....	279
5.3 Podłączenie urządzenia.....	280
5.4 Pierwsze włączenie urządzenia .....	280
<b>6. WŁĄCZANIE URZĄDZENIA</b> .....	<b>280</b>
<b>7. WYŁĄCZANIE URZĄDZENIA</b> .....	<b>281</b>
<b>8. USTAWIENIA MENU</b> .....	<b>281</b>
8.1 Język .....	281
8.2 Konserwacja.....	281
8.3 Program napojów .....	281
8.4 Program My napojów .....	282
8.5 Ogólne .....	282
8.6 Statystyki .....	283
<b>9. PŁUKANIE</b> .....	<b>283</b>
<b>10. PRZYGOTOWANIE KAWY</b> .....	<b>283</b>
10.1 Regulacja młynka do kawy.....	283
10.2 Porady w celu uzyskania kawy o wyższej temperaturze .....	283
10.3 Przygotowanie automatycznych przepisów przy użyciu kawy w ziarnach .....	283
10.4 Tymczasowa zmiana smaku kawy .....	284
10.5 Przygotowanie kawy z kawy mielonej .....	284
<b>11. PRZYGOTOWANIE NAPOJÓW MLECZNYCH</b> .....	<b>285</b>
11.1 Napełnianie i mocowanie pojemnika na mleko.....	285
11.2 Regulacja ilości pianki .....	285
11.3 Automatyczne przygotowywanie napojów mlecznych .....	285
11.4 Czyszczenie pojemnika na mleko po każdym użyciu .....	286
<b>12. „(my) MENU” PROGRAMOWANIE I WYBÓR</b> ..	<b>286</b>
<b>13. WYTWARZANIE GORĄCEJ WODY</b> .....	<b>286</b>
<b>14. CZYSZCZENIE</b> .....	<b>287</b>
14.1 Czyszczenie ekspresu.....	287
14.2 Czyszczenie wewnętrznego obwodu ekspresu 287	
14.3 Czyszczenie pojemnika na fusy.....	287
14.4 Czyszczenie tacki na skropliny i zbiornika na skropliny .....	287
14.5 Czyszczenie wnętrza ekspresu do kawy.....	288
14.6 Czyszczenie zbiornika na wodę .....	288
14.7 Czyszczenie otworów dozownika kawy .....	288
14.8 Czyszczenie lejka do kawy mielonej.....	288
14.9 Czyszczenie automatu zaparzającego.....	288
14.10 Czyszczenie pojemnika na mleko .....	288
14.11 Czyszczenie rurki gorącej wody .....	289
<b>15. ODKAMIANIANIE</b> .....	<b>289</b>
<b>16. PROGRAMOWANIE TWARDOŚCI WODY</b> .....	<b>290</b>
16.1 Pomiar twardości wody .....	290
16.2 Ustawienie twardości wody .....	290
<b>17. FILTR ZMIĘK CZAJĄCY</b> .....	<b>290</b>
17.1 Montaż filtra .....	290
17.2 Wymiana filtra .....	291
17.3 Usunięcie filtra .....	291
<b>20. KOMUNIKATY POJAWIAJĄCE SIĘ NA WYŚWIETLACZU</b> .....	<b>292</b>
<b>18. DANE TECHNICZNE</b> .....	<b>292</b>
<b>19. UTYLIZACJA</b> .....	<b>292</b>
<b>21. ROZWIĄZYWANIE PROBLEMÓW</b> .....	<b>294</b>

## **1. PODSTAWOWE OSTRZEŻENIA DOTYCZĄCE BEZPIECZEŃSTWA**

- Urządzenia nie mogą używać osoby (w tym dzieci) o ograniczonych zdolnościach fizycznych, zmysłowych lub psychicznych, lub osoby nieposiadające doświadczenia chyba, że będą one nadzorowane lub zostaną pouczone na temat bezpiecznego użytkowania przez osobę odpowiadającą za ich bezpieczeństwo.
- Należy pilnować dzieci, aby nie bawiły się urządzeniem.
- Czyszczenia i konserwacji leżących w gestii użytkownika nie mogą wykonywać dzieci bez nadzoru.
- Podczas czyszczenia nie zanurzać urządzenia w wodzie.
- Urządzenie jest przeznaczone wyłącznie do użytku domowego. Nie przewidziano użytkowania w: pomieszczeniach pełniących funkcję kuchni dla personelu sklepów, biur i innych stref pracy, w agroturystyce, hotelach, pokojach do wynajęcia i innych strukturach rekreacyjnych.
- W razie uszkodzenia wtyczki lub kabla zasilającego zwrócić się o ich wymianę wyłącznie do Serwisu Technicznego, aby zapobiec jakiegokolwiek ryzyku.

### **DOTYCZY WYŁĄCZNIE RYNKU EUROPEJSKIEGO:**

- Niniejszego urządzenia mogą używać dzieci powyżej 8 roku życia pod warunkiem, że są one nadzorowane lub zostały pouczone na temat bezpiecznego użytkowania i są świadome związanego z tym ryzyka. Dzieciom nie wolno wykonywać czyszczenia i konserwacji leżących w gestii użytkownika chyba, że ukończyły one 8 lat i są nadzorowane. Trzymać urządzenie i jego kabel zasilający poza zasięgiem dzieci poniżej 8 roku życia.
- Urządzenia mogą używać osoby o ograniczonych zdolnościach fizycznych, zmysłowych lub psychicznych lub osoby nieposiadające doświadczenia pod warunkiem, że będą one nadzorowane lub zostały pouczone na temat bezpiecznego użytkowania oraz są świadome związanego z tym ryzyka.
- Dzieciom nie wolno bawić się urządzeniem.
- W przypadku pozostawienia urządzenia bez nadzoru oraz przed montażem, demontażem lub czyszczeniem należy je zawsze odłączyć od zasilania.



Podczas użytkowania powierzchnie, na których znajduje się taki symbol stają się gorące (symbol znajduje się tylko na niektórych modelach).

## 2. OSTRZEŻENIA DOTYCZĄCE BEZPIECZEŃSTWA

### 2.1 Symbole wykorzystane w niniejszej instrukcji

Ważnym ostrzeżeniom towarzyszą następujące symbole. Należy ich bezwzględnie przestrzegać.



#### **Niebezpieczeństwo!**

Nieprzestrzeganie może spowodować obrażenia stwarzające zagrożenie dla życia, wskutek porażenia prądem elektrycznym.



#### **Uwaga!**

Nieprzestrzeganie może być lub jest przyczyną obrażeń lub uszkodzeń urządzenia.



#### **Ryzyko Oparzenia!**

Nieprzestrzeganie może być lub jest przyczyną lekkich lub poważnych oparzeń.



#### **Zwróć uwagę:**

Ten symbol wskazuje ważne dla użytkownika porady i informacje.



#### **Niebezpieczeństwo!**

Ponieważ urządzenie jest zasilane prądem elektrycznym, nie można wykluczyć porażenia prądem.

Należy zatem przestrzegać następujących ostrzeżeń dotyczących bezpieczeństwa:

- Nie dotykać urządzenia mokrymi rękami lub stopami.
- Nie dotykać wtyczki mokrymi rękami.
- Upewnić się, że gniazdko zasilające jest zawsze łatwo dostępne, ponieważ tylko w ten sposób, w razie potrzeby będzie można szybko wyjąć z niego wtyczkę.
- Podczas wyjmowania wtyczki z gniazdka należy za nią trzymać. Nigdy nie ciągnąć za kabel, ponieważ można go uszkodzić.
- W celu całkowitego wyłączenia urządzenia wyjąć wtyczkę z gniazdka.
- W razie usterki, nie próbować samodzielnie naprawiać urządzenia. Należy wyłączyć urządzenie, wyjąć wtyczkę z gniazdka i zwrócić się do Serwisu Technicznego.
- Przed przystąpieniem do czyszczenia części zewnętrznych wyłączyć urządzenie, wyjąć wtyczkę z gniazdka prądu i poczekać, aż urządzenie wystygnie.



#### **Uwaga:**

Przechowywać elementy opakowania (woreczki foliowe, elementy ze styropianu) poza zasięgiem dzieci.



#### **Ryzyko Oparzenia!**

Niniejsze urządzenie wytwarza gorącą wodę i w czasie jego działania, może powstawać para wodna.

Uważać na rozpryskującą się wodę lub wytwarzaną gorącą parę.

Podczas funkcjonowania urządzenia nie dotykać podstawki na filiżanki, może być ona gorąca.

### 2.2 Prawidłowe użytkowanie

Urządzenie jest przeznaczone do parzenia kawy i podgrzewania napojów.

Wszelkie inne użycie uważa się za niewłaściwe i w związku z tym niebezpieczne. Producent nie ponosi odpowiedzialności za szkody wynikające z niewłaściwego użytkowania.

### 2.3 Instrukcja obsługi

Przed użyciem urządzenia należy uważnie przeczytać niniejszą instrukcję obsługi. Nieprzestrzeganie instrukcji może być przyczyną obrażeń ciała lub uszkodzenia urządzenia.

Producent nie ponosi odpowiedzialności za szkody wynikające z nieprzestrzegania niniejszej instrukcji obsługi.



#### **Zwróć uwagę:**

Starannie przechowywać instrukcję obsługi. W razie przekazania urządzenia innym osobom, należy im również oddać niniejszą instrukcję obsługi.

## 3. WPROWADZENIE

Dziękujemy za wybranie automatycznego ekspresu do kawy i kawy cappuccino.

Życzymy udanego korzystania z Waszego nowego urządzenia. Prosimy o poświęcenie kilku minut na przeczytanie niniejszej instrukcji obsługi. W ten sposób unikniecie niebezpieczeństwa lub uszkodzenia urządzenia.

### 3.1 Litery w nawiasach

Litery w nawiasach odpowiadają legendzie podanej w Opisie urządzenia (str. 2-3).

### 3.2 Problemy i naprawy

W przypadku problemów, należy spróbować je rozwiązać, stosując się do wskazówek z rozdziałów „20. Komunikaty pojawiające się na wyświetlaczu” i „21. Rozwiązywanie problemów”. Jeżeli próby rozwiązania problemu okażą się nieskuteczne lub w razie konieczności uzyskania dodatkowych wyjaśnień, należy się skontaktować z biurem obsługi klienta, dzwoniąc pod numer podany w załączniku „Biuro obsługi klienta”.

Jeżeli Waszego kraju nie ma na liście, należy zadzwonić pod numer podany na gwarancji. W przypadku konieczności naprawy należy się zwrócić wyłącznie do Serwisu Technicznego firmy De'Longhi. Adresy zostały podane w karcie gwarancji załączonej do urządzenia.

## 4. OPIS

### 4.1 Opis urządzenia



(str. 3 - A)

- A1. Pokrywa pojemnika na ziarna kawy
- A2. Pokrywa lejka do kawy mielonej
- A3. Pojemnik na ziarna
- A4. Lejek do wsypania kawy mielonej
- A5. Pokrętko regulacji stopnia zmielenia kawy
- A6. Tacka na filiżanki
- A7. Przycisk : aby włączyć lub wyłączyć ekspres (stand by)
- A8. Rurka gorącej wody i pary
- A9. Dozownik kawy (z regulowaną wysokością)
- A10. Zbiornik na skropliny
- A11. Pojemnik na fusy
- A12. Podstawka na filiżanki
- A13. Wskaźnik poziomu wody w tacce na skropliny
- A14. Kratka tacki
- A15. Tacka na skropliny
- A16. Pokrywa zbiornika na wodę
- A17. Zbiornik na wodę
- A18. Miejsce na filtr zmiękczający wodę
- A19. Drzwiczki automatu zaparzającego
- A20. Automat zaparzający
- A21. Gniazdo łącznika kabla zasilającego
- A22. Główny wyłącznik







### Opis panelu sterowania

(str. 2 - B)

*Niektóre przyciski panelu pełnią podwójną funkcję: jest ona wskazana w nawiasach, w opisie.*

- B1. Wyświetlacz: kieruje użytkownika w trakcie używania ekspresu. Środkowa pozycja, pomiędzy dwoma przerywanymi liniami jest pozycją wybraną.
- B2. ▼ Strzałka przewijania („ESC”: wcisnąć podczas programowania napojów, aby wyjść bez zapisywania)
- B3. OK: aby potwierdzić wybór (Wcisnąć w pierwszych sekundach wytwarzania „Espresso”, „Ristretto”, „Espresso Lungo”, aby zaparzyć 2 filiżanki)
- B4. ▲ Strzałka przewijania („STOP” - Wcisnąć podczas wytwarzania/programowania napojów aby przerwać/zaprogramować)
- B5. /ESC: aby wykonać płukanie.  
(Po wejściu do menu ustawień, pełni funkcję przycisku „ESC”: wcisnąć w celu wyjścia z wybranej funkcji i powrócenia do menu głównego)
- B6. : menu ustawień urządzenia
- B7. : wybór smaku

### Napoje wybierane bezpośrednio:

- B8. : Espresso
- B9. : Kawa
- B10. : Long
- B11. : Cappuccino
- B12. : Latte Macchiato
- B13. : Ciepłe mleko
- B14.  DRINK MENU: Menu wyboru napojów (inne od napojów wybieranych bezpośrednio): Espresso Lungo, Ristretto, Doppio+, Cappuccino+, Caffe latte, Flat white, Espresso macchiato, 2 Espresso, 2 Małe Espresso, 2 Duże Espresso, Gorąca Woda
- B15. (MY) MENU: Menu wyboru napojów własnych (my). Przy pierwszym użyciu, jeżeli nie zostały wcześniej zaprogramowane w menu ustawień „8.4 Program My napojów”, przechodzi się bezpośrednio do personalizacji napoju.

### 4.2 Opis akcesoriów

(str. 2 - C)

- C1. Pasek kontrolny
- C2. Miarka do kawy mielonej
- C3. Odkamieniacz
- C4. Filtr zmiękczający (w niektórych modelach)
- C5. Pędzelek do czyszczenia
- C6. Dysza gorącej wody
- C7. Kabel zasilający

### 4.3 Opis pojemnika na mleko

(str. 2 - D)

- D1. Pokrętko regulacji pianki i funkcji CLEAN
- D2. Pokrywa pojemnika na mleko
- D3. Pojemnik na mleko
- D4. Rurka zanurzana w mleku
- D5. Rurka wytwarzania spienionego mleka (regulowana)

## 5. CZYNNOŚCI WSTĘPNE

### 5.1 Kontrola urządzenia

Po wyjęciu urządzenia z opakowania upewnić się, że jego stan jest nienaruszony oraz posiada ono wszystkie akcesoria (C). Nie używać urządzenia w przypadku widocznego uszkodzenia. Zwrócić się do Serwisu Technicznego firmy De'Longhi.

### 5.2 Montaż urządzenia



**Uwaga!**

Podczas montowania urządzenia należy przestrzegać następujących zasad dotyczących bezpieczeństwa:

- Urządzenie wydziela ciepło do otoczenia. Po ustawieniu urządzenia na blacie sprawdzić, czy między nim a ścianami

bocznymi i tylną pozostaje przestrzeń przynajmniej 3 cm oraz przynajmniej 15 cm nad ekspresem do kawy.

- Woda, która ewentualnie przedostanie się do wnętrza urządzenia, może je uszkodzić.

Nie ustawiać ekspresu w pobliżu kranów z wodą lub umywalek.

- Urządzenie może ulec uszkodzeniu, jeżeli znajdująca się w nim woda zamarźnie.

Nie instalować urządzenia w otoczeniu, w którym temperatura może spaść poniżej temperatury zamarzania.

- Kabel zasilający (C7) ułożyć w taki sposób, by nie został uszkodzony przez ostre krawędzie lub w skutek kontaktu z gorącymi powierzchniami (np. płyty elektryczne).

### 5.3 Podłączenie urządzenia



#### **Uwaga!**

Upewnić się, czy napięcie w sieci zasilającej odpowiada napięciu podanemu na tabliczce znamionowej, znajdującej się na spodzie urządzenia.

Podłączać urządzenie wyłącznie do gniazdka zainstalowanego zgodnie z przepisami o minimalnym natężeniu 10A i wyposażonego w odpowiednie uziemienie.

W razie niezgodności między gniazdkiem zasilającym a wtyczką urządzenia, wykwalifikowany personel powinien wymienić wtyczkę na właściwą.

### 5.4 Pierwsze włączenie urządzenia



#### **Zwróć uwagę:**

- Ekspres został sprawdzony przez producenta przy użyciu kawy, dlatego jest rzeczą całkowicie normalną, że w młynku znajdują się jej ślady. Gwarantujemy, że niniejszy ekspres do kawy jest nowy.
- Zaleca się jak najszybciej ustawienie twardości wody zgodnie z procedurą opisaną w rozdziale „16. Programowanie twardości wody”.

1. Włożyć łącznik kabla zasilającego (C7) do gniazda (A21) znajdującego się z tyłu urządzenia, podłączyć urządzenie do sieci elektrycznej (rys. 1): upewnić się, że wyłącznik główny (A22), umieszczony z tyłu urządzenia, jest wciśnięty (rys. 2);
2. „Language” (język): wcisnąć strzałkę przewijania (B2) aż do wyświetlenia żądanego języka pomiędzy dwoma przerywanymi liniami: wcisnąć **OK** (B3), aby potwierdzić.

Następnie, wykonać czynności zgodnie z instrukcjami podanymi na wyświetlaczu (B1) urządzenia:

3. „Napełnij zbiornik”: wyjąć zbiornik na wodę (A17), napełnić go zimną wodą do poziomu MAX (rys. 3A), ponownie włożyć zbiornik na miejsce (rys. 3B);

4. „Zamocuj dyszę wody”: Sprawdzić, czy dysza gorącej wody (C6) została założona na odpowiadającą jej rurkę (A8) (rys. 4) i ustawić pod nią pojemnik (rys. 5) o minimalnej pojemności 100 ml;
5. Na wyświetlaczu pojawi się napis „Pusty obwód, Napełnij obwód, Gorąca Woda, Potwierdzasz?”;
6. Wcisnąć **OK**, aby potwierdzić: urządzenie wytworzy wodę z dyszy gorącej wody, a następnie automatycznie się wyłączy.

W tym momencie, ekspres jest gotowy do normalnego użytkowania.



#### **Zwróć uwagę:**

- Przy pierwszym użyciu należy zaparzyć 4-5 kaw lub 4-5 kaw cappuccino celem uzyskania zadowalającego efektu.
- Podczas przygotowania pierwszych 5-6 kaw cappuccino, normalną rzeczą jest hałas gotującej się wody: z czasem hałas się zmniejszy.
- Aby kawa była jeszcze lepsza oraz dla lepszego funkcjonowania urządzenia, zaleca się zainstalowanie filtra zmiękczającego (C4) według wskazówek przedstawionych w rozdziale „17. Filtr zmiękczający”. Jeżeli Wasz model nie posiada filtra, można go dostać w Autoryzowanym Centrum Serwisowym firmy De'Longhi.

## 6. WŁĄCZANIE URZĄDZENIA



#### **Zwróć uwagę:**

Przed włączeniem urządzenia, należy się upewnić, czy główny wyłącznik (A22), umieszczony z tyłu, jest wciśnięty (rys. 2).

Przy każdym włączeniu, urządzenie automatycznie wykonuje cykl nagrzewania i płukania, którego nie można przerwać. Będzie gotowe do użycia wyłącznie po zakończeniu takiego cyklu.



#### **Ryzyko oparzenia!**

Podczas płukania, z otworów dozownika do kawy (A9) wypływa niewielka ilość gorącej wody, zbieranej do znajdującej się na dole tacki na skropliny (A15). Należy uważać, by nie poparzyć się rozpryskującą się wodą.

- Aby uzyskać dostęp, wcisnąć przycisk  (B7) (rys. 6): na wyświetlaczu (B1) pojawi się komunikat „Nagrzewanie, Proszę czekać”.

Po zakończeniu podgrzewania, na wyświetlaczu pojawi się komunikat „Płukanie” i pasek postępu, który wypełnia się w miarę wytwarzania; w ten sposób, oprócz podgrzewania bojlera urządzenie wprowadza gorącą wodę do wewnętrznych obwodów, aby i one zostały podgrzane.

Temperatura urządzenia jest właściwa, jeżeli na wyświetlaczu pojawia się komunikat „Wybierz swój napój”.

## 7. WYŁĄCZANIE URZĄDZENIA

Przy każdym wyłączeniu, jeżeli wcześniej przygotowano kawę, urządzenie wykonuje automatyczny cykl płukania.



### Ryzyko oparzenia!

W czasie płukania z otworów dozownika do kawy (A9) wypływa niewielka ilość gorącej wody. Należy uważać, by nie poparzyć się rozpryskującą się wodą.

- W celu wyłączenia urządzenia, nacisnąć na przycisk  (A7 - rys. 6);
- Na wyświetlaczu (B1) pojawi się napis „Wyłączenie w toku, Proszę czekać”: jeżeli przewidziano, urządzenie przeprowadzi płukanie a następnie wyłączy się (stand-by).



### Zwróć uwagę!

Jeśli urządzenie nie będzie używane przez dłuższy okres czasu, należy je odłączyć od sieci elektrycznej:

- wyłączyć urządzenie, wciskając przycisk  (rys. 6);
- puścić główny wyłącznik (A22) (rys. 2).



### Uwaga!

Nigdy nie wciskać głównego wyłącznika, gdy urządzenie jest włączone.

## 8. USTAWIENIA MENU

Menu składa się z 6 pozycji, z których niektóre posiadają podgrupy:

- **Język;**
- **Konserwacja:**
  - Odkamienianie,
  - Zainstaluj filtr,
  - (jeżeli filtr został zainstalowany): Wymień filtr,
  - (jeżeli filtr został zainstalowany): Wymij filtr;
- **Prg. napojów;**
- **Prg. My napojów;**
- **Ogólne:**
  - Ustaw temperaturę,
  - Twardość wody,
  - Auto wyłączenie,
  - Oszczędność energ.,
  - Sygnał dźwiękowy,
  - Napoje ust. fabrycznie,
  - Ustawienia fabryczne;
- **Statystyki.**

### 8.1 Język

Aby zmienić język na wyświetlaczu (B1) należy:

1. Wcisnąć  (B6), aby wejść do menu „Ustawienia”;
2. Wcisnąć **OK** (B3), aby wybrać „Język”. Na wyświetlaczu pojawiają się możliwe do wyboru języki;
3. Wcisnąć strzałki wyboru (B2 i B4), aż do wyświetleniażądanego języka pomiędzy dwoma przerywanymi liniami;

4. Wcisnąć **OK**, aby potwierdzić;
5. Urządzenie powróci do menu „Ustawienia”;
6. Wcisnąć przycisk /ESC (B5), aby wyjść z menu.

### 8.2 Konserwacja

W takiej pozycji znajdują się czynności konserwacyjne, których będzie wymagał ekspres podczas całego okresu eksploatacji:



- **Odkamienianie:** Instrukcje dotyczące odkamieniania znajdują się w rozdziale „15. Odkamienianie”.
- **Zainstaluj filtr:** Instrukcje dotyczące instalacji filtra (C4), znajdują się w paragrafie „17.1 Montaż filtra”.

Aby wybrać żądaną czynność, postępować w następujący sposób:

1. Wcisnąć  (B6), aby wejść do menu „Ustawienia”;
2. Wcisnąć strzałki wyboru (B2 i B4), aż do wyświetlenia pomiędzy dwoma przerywanymi liniami napisu „Konserwacja”;
3. Wcisnąć **OK** (B3), aby potwierdzić;
4. Wcisnąć strzałki wyboru, aż do wyświetlenia czynności do wykonania;
5. Wcisnąć **OK**, aby potwierdzić i wykonać czynności według instrukcji wskazanych w odpowiednich paragrafach.

### 8.3 Program napojów

Ekspres jest fabrycznie ustawiony na wytworzenie standardowej ilości. Jeżeli chce się zmienić taką ilość i spersonalizować napoje szybkiego wyboru oraz  DRINK MENU (B14), należy:

1. Wcisnąć  (B6), aby wejść do menu „Ustawienia”;
2. Wcisnąć strzałki wyboru (B2 i B4), aż do wyświetlenia „Prg. napojów” pomiędzy dwoma przerywanymi liniami;
3. Wcisnąć **OK** (B3), aby potwierdzić: urządzenie wskaże napoje, które można spersonalizować;
4. Wcisnąć strzałki wyboru do momentu wyświetlenia napoju, który chce się spersonalizować: wcisnąć **OK**, aby potwierdzić;
5. **Napoje z kawą:** na wyświetlaczu pojawi się napis „Zaprogramuj aromat”: wcisnąć strzałki wyboru (B2 i B4) lub  (B7) do momentu wybrania żądanego aromatu (patrz paragraf „10.4 Tymczasowa zmiana smaku kawy”), wcisnąć **OK**. Na wyświetlaczu pojawi się „Program kawy” i pasek, który będzie się wypełniał w miarę postępowania wytwarzania: po uzyskaniu żądanej ilości wcisnąć **OK**;
- Napoje mleczne:** Po wybraniu smaku, na wyświetlaczu pojawi się „Program mleka” i pasek, który będzie się wypełniał w miarę postępowania wydawania mleka: po uzyskaniu żądanej ilości wcisnąć **OK**. Urządzenie przygotowuje kawę: wcisnąć **OK**, aby przerwać wytwarzanie w momencie gdy zostanie zaparzona żądana ilość kawy.
- Gorąca woda:** wcisnąć **OK**. Trwa wytwarzanie: po uzyskaniu żądanej ilości wcisnąć **OK**.

6. „Zapisać parametry?\": w celu zapisania parametrów wcisnąć **OK** (w przeciwnym razie /ESC - B2 lub B5).
7. „Parametry zapisane” (lub „Parametry niezapisane”). Urządzenie jest gotowe do ponownego użycia.

## 8.4 Program My napojów

Zastosować procedury wskazane w paragrafie „8.3 Program napojów” w celu spersonalizowania napojów z „ MENU” (B14) lub przystąpić do bezpośredniego programowania, jak wskazano w rozdziale „12. Programowanie i wybór”.

## 8.5 Ogólne

W tej pozycji znajdują się ustawienia umożliwiające spersonalizowanie podstawowych funkcji urządzenia:

1. Wcisnąć  (B6), aby wejść do menu „Ustawienia”;
2. Wcisnąć strzałki wyboru (B2 i B4), aż do wyświetlenia „Ogólne” pomiędzy dwoma przerywanymi liniami;
3. Wcisnąć **OK** (B3), aby potwierdzić i wybrać żadaną pozycję za pomocą strzałek wyboru. Następnie zastosować się do wskazówek odpowiadających danemu ustawieniu.

### • Ustaw temperaturę:

Jeżeli chce się zmienić temperaturę wody niezbędnej do przygotowania kawy, należy postępować w następujący sposób:

4. Wcisnąć **OK** (B3). Na wyświetlaczu (B1) pojawia się aktualnie ustawiona wartość i miga wartość Nowy:”;
5. Wybrać wartość, którą chce się ustawić za pomocą strzałek wyboru (B2 lub B4);
6. Po wybraniu żądanej wartości (niska, średnia, wysoka, maksymalna) wcisnąć **OK**.

Urządzenie powróci do poprzedniej strony.

### • Twardość wody:

Instrukcje dotyczące określenia i zaprogramowania twardości wody znajdują się w rozdziale „16. Programowanie twardości wody”.

### • Automatyczne wyłączenie (stand-by):

Można ustawić godzinę automatycznego wyłączenia, aby urządzenie wyłączyło się po 15 lub 30 minutach, lub po 1, 2, 3 godzinach nieużywania

4. Wcisnąć **OK**. Na wyświetlaczu (B1) pojawia się aktualnie ustawiona wartość i miga wartość Nowy:”;
5. Wybrać wartość, którą chce się ustawić za pomocą strzałek wyboru (B2 lub B4);
6. Po wybraniu żądanej wartości (niska, średnia, wysoka, maksymalna) wcisnąć **OK**.

Urządzenie powróci do poprzedniej strony.

### • Oszczędność energ.:

Dzięki tej funkcji możliwe jest uaktywnienie lub dezaktywacja trybu oszczędności energetycznej. Gdy funkcja jest aktywna,

gwarantuje mniejsze zużycie energii, zgodnie z normatywnymi europejskimi.

Aby wyłączyć lub włączyć tryb „oszczędność energetyczna”, należy postępować w następujący sposób:

4. Wcisnąć **OK**. Na wyświetlaczu jest wskazywany zarówno bieżący stan („Aktywny” lub „Nieaktywny”), jak również czynność, która zostanie potwierdzona za pomocą **OK** („Wyłączyć?” lub „Włączyć?”);
5. Wcisnąć **OK**, aby dezaktywować lub uaktywnić funkcję. Urządzenie powróci do poprzedniej strony.



### Zwróć uwagę!

- gdy funkcja jest aktywna, na wyświetlaczu pojawia się symbol „E”.
- W trybie oszczędności energetycznej, ekspres potrzebuje kilku sekund na wytworzenie pierwszej kawy lub pierwszego napoju mlecznego, ponieważ nagrzanie zajmuje więcej czasu.
- Jeśli pojemnik na mleko (D) jest włożony, funkcja „Oszczędność energ.” nie włącza się.

### • Sygnał dźwiękowy:

Za pomocą tej funkcji włącza się lub wyłącza sygnał dźwiękowy. Należy postępować następująco:

4. Wcisnąć **OK**. Na wyświetlaczu (B1) jest wskazywany zarówno bieżący stan („Aktywny” lub „Nieaktywny”), jak również czynność, która zostanie potwierdzona za pomocą **OK** („Wyłączyć?” lub „Włączyć?”);
5. Wcisnąć **OK**, aby dezaktywować lub uaktywnić funkcję. Urządzenie powróci do poprzedniej strony.

### • Napoje ust. fabrycznie:

Dzięki tej funkcji można powrócić do ustawień fabrycznych wszystkich lub pojedynczych napojów, które zostały zaprogramowane. Po wybraniu napoju, należy:

4. Wybrać „Wszystkie” jeżeli chce się powrócić do ustawienia smaku i ilości według wartości fabrycznych dla wszystkich napojów lub wybrać żądany napój, następnie wcisnąć **OK**;
5. „Wyresetować?\": aby powrócić do wartości fabrycznych, wcisnąć **OK**.
6. „Reset zakończony”: urządzenie potwierdza wyresetowanie i powraca do poprzedniej strony.

Aby dokonać wyresetowania kolejnego napoju, postępować od punktu 4; aby wyjść wcisnąć /ESC (B5).

### • Ustawienia fabryczne:

Za pomocą takiej funkcji są przywracane wszystkie ustawienia urządzenia i napojów (z wyjątkiem języka, pozostaje język wybrany przy pierwszym uruchomieniu). Po wybraniu pozycji, należy:

4. „Wyresetować?\": wcisnąć **OK**;
  5. „Reset zakończony”: urządzenie potwierdza wyresetowanie i powraca do poprzedniej strony.
- Aby wyjść, wcisnąć /ESC (B5).



## 8.6 Statystyki

W tej funkcji są wyświetlane dane statystyczne urządzenia. Aby je wyświetlić, należy:

1. Wcisnąć (B6), aby wejść do menu „Ustawienia“;
2. Wcisnąć strzałki wyboru (B2 i B4), aż do wyświetlenia „Statystyki” pomiędzy dwoma przerywanymi liniami;
3. Wcisnąć **OK** (B3): na wyświetlaczu pojawiają się dane statystyczne maszyny: przeglądać pozycje strzałkami wyboru;
4. Następnie wcisnąć /ESC (B5), aby wyjść.

Aby powrócić na stronę główną, wcisnąć /ESC.

## 9. PŁUKANIE

Za pomocą tej funkcji można wytworzyć gorącą wodę z dozownika kawy (A9) i dyszy gorącej wody (C6), jeżeli założona, w celu wymycia i podgrzania wewnętrznego obwodu urządzenia.

Ustawić pojemnik o pojemności 100 ml pod dyszą gorącej wody.



### **Uwaga! Ryzyko oparzenia.**

Podczas wytwarzania gorącej wody nie zostawiać urządzenia bez nadzoru.

- 1) Aby uaktywnić funkcję wcisnąć przycisk (B5): na wyświetlaczu (B1) pojawi się napis „Płukanie“;
- 2) Po kilku sekundach, najpierw z dozownika kawa a następnie z dyszy gorącej wody (jeżeli założona), wypłynie gorąca woda, która umyje i wypułka wewnętrzny obwód urządzenia: Na wyświetlaczu pojawia się pasek postępu, który wypełnia się w miarę przygotowywania kawy;
- 3) Aby przerwać funkcję wcisnąć strzałkę przy „STOP” (B4).

### **Zwróć uwagę!**

- Jeżeli nie stosuje się ekspresu przez dłużej niż 3-4 dni, przed ponownym użyciem, po jego włączeniu zalecane jest przeprowadzenie 2-3 płukań;
- Jest normalne, że po takiej funkcji, w pojemniku na fusy (A11) znajduje się woda.

## 10. PRZYGOTOWANIE KAWY

### 10.1 Regulacja młynka do kawy

Nie należy regulować młynka do kawy, przynajmniej początkowo, ponieważ jest on fabrycznie ustawiony na odpowiednie wytwarzanie kawy.

Jeżeli jednak, po zaparzeniu pierwszych kaw okaże się, że wytwarzanie kawy jest zbyt słabe i z małą ilością pianki lub jest wytwarzana zbyt wolno (kropla za kroplą), należy poprawić ustawienie przy pomocy pokrętki regulacji stopnia zmielenia kawy (A5) (rys. 7).

### **Zwróć uwagę!**

Pokrętło regulacji może być używane wyłącznie podczas pracy młynka do kawy.



Jeżeli kawa wypływa zbyt wolno lub nie wypływa wcale, przekręcić pokrętło zgodnie z kierunkiem ruchu wskazówek zegara o jeden przeskok w stronę numeru 7.

Natomiast, aby uzyskać wytwarzanie mocniejszej kawy oraz poprawić wygląd pianki, przekręcić je w kierunku przeciwnym do kierunku ruchu wskazówek zegara o jeden przeskok do 1 (nie więcej niż jeden przeskok na raz, w przeciwnym wypadku kawa może wypływać kroplami).

Efekt tej zmiany widoczny jest dopiero po przygotowaniu co najmniej 2 kolejnych kaw. Jeżeli po takiej regulacji nie uzyska siężądanego rezultatu, konieczne będzie powtórzenie korekty, obracając pokrętło o jeden przeskok.

## 10.2 Porady w celu uzyskania kawy o wyższej temperaturze

Aby uzyskać bardziej gorącą kawę zaleca się:

- przeprowadzić płukanie wciskając /ESC (B5);
- ogrzać gorącą wodą filiżanki używając funkcji gorącej wody (patrz rozdział „13. Wytwarzanie gorącej wody”);
- zwiększyć temperaturę kawy w menu „Ustawienia” (patrz paragraf „8.5 Ogólne”).

## 10.3 Przygotowanie automatycznych przepisów przy użyciu kawy w ziarnach













### **Uwaga!**

Nie używać zielonych, karmelizowanych lub kandyzowanych ziaren kawy, ponieważ mogą się przykleić do młynka i sprawić, że nie będzie się nadawał do użytku.

1. Wsypać kawę w ziarnach do odpowiedniego pojemnika (A3) (rys. 8);
2. Pod otworami dozownika kawy (A7) należy ustawić:
  - 1 filiżankę, jeżeli chce się przygotować 1 kawę (rys. 9);
  - 2 filiżanki, jeżeli chce się przygotować 2 kawy.
3. Obniżyć dozownik, aby znalazł się jak najbliżej filiżanki: w ten sposób uzyska się lepszą piankę (rys. 10);
4. Wybrać żądany rodzaj kawy:

Napoje z kawą wybierane bezpośrednio			
Przepis	Ilość	Ilość możliwa do zaprogramowania	Ustalony smak
Espresso (B8)	≈ 40 ml	od ≈ 30 do ≈ 80 ml	



 Kawa (B9)	≈ 180 ml	od ≈100 do ≈240 ml	
 Long (B10)	≈ 160 ml	od ≈115 a ≈250 ml	
<b>Napoje z kawą możliwe do wyboru</b>  DRINK MENU (B14)			
Duża Espresso	≈ 120 ml	od ≈80 do ≈180 cm3	
Mała Espresso	≈ 30 ml	od ≈20 do ≈40 ml	
Doppio+	≈ 120 ml	od ≈80 do ≈180 ml	
2 Espresso	≈ 40 ml na 2 filiżanki	--	
2 Espresso Lungo	≈ 120 ml na 2 filiżanki	--	
2 Ristretto	≈ 30 ml na 2 filiżanki	--	

5. Rozpoczyna się wytwarzanie kawy i na wyświetlaczu (B1) pojawia się pasek postępu, który wypełnia się w miarę przygotowywania kawy.

**i** **Zwróć uwagę:**

- Można równocześnie przygotować 2 filiżanki kawy ESPRESSO LUNGO, ESPRESSO, RISTRETTO wciskając „2X” (B3) podczas przygotowywania jednego napoju (napis jest wyświetlany przez kilka sekund na początku przygotowywania).
- Gdy ekspres przygotowuje kawę, można w dowolnym momencie przerwać jej wytwarzanie poprzez wciśnięcie strzałki przy „STOP” (B4).
- Po zakończeniu wytwarzania, jeżeli chce się zwiększyć ilość kawy w filiżance, wystarczy przytrzymać wciśnięty (przez 3 sekundy) jeden z przycisków wytwarzania kawy (B8 - B10).

Po zakończeniu parzenia, urządzenie jest gotowe do kolejnego użycia.







**i** **Zwróć uwagę:**

- Podczas użycia, na wyświetlaczu mogą się pojawić komunikaty (Napełnij zbiornik, Opróżnij pojemnik na fusy itp.), których znaczenie opisano w rozdziale „20. Komunikaty pojawiające się na wyświetlaczu”.



- Aby uzyskać kawę o wyższej temperaturze, należy zapoznać się z paragrafem „10.2 Porady w celu uzyskania kawy o wyższej temperaturze”.
- Jeżeli kawa wypływa kropla za kroplą, jest zbyt słaba, z małą pianką lub jest zbyt zimna, należy przeczytać wskazówki podane w rozdziale „21. Rozwiązywanie problemów”.
- Aby spersonalizować napoje według własnych upodobań, skonsultować paragrafy „8.3 Program napojów” i „8.4 Program My napojów”.

### 10.4 Tymczasowa zmiana smaku kawy

Aby tymczasowo spersonalizować smak kawy w przepisach automatycznych wciśnij  (B7):

 AUTO	Własny (jeżeli zaprogramowany) / Standard
	SMAK BARDZO ŁAGODNY
	SMAK ŁAGODNY
	SMAK NORMALNY
	SMAK MOCNY
	SMAK BARDZO MOCNY
	(patrz „10.5 Przygotowanie kawy z kawy mielonej”)

**i** **Zwróć uwagę:**

- Zmiana smaku nie zostanie zapisana i przy kolejnym automatycznym wytwarzaniu urządzenie wybierze ustawienia początkowe ( AUTO).
- Jeżeli po kilku sekundach od tymczasowego spersonalizowania smaku, nastąpi powrót do ustawień początkowych ( AUTO).



### 10.5 Przygotowanie kawy z kawy mielonej





**!** **Uwaga!**

- Nie wsypywać kawy mielonej do wyłączzonego urządzenia, aby jej w nim nie rozspać. W takim przypadku ekspres mógłby ulec uszkodzeniu.
- Wsypywać zawsze tylko 1 płaską miarkę (C2) kawy, w przeciwnym wypadku wewnątrz urządzenia mogłoby się zabrudzić lub zapchać lejek (A4).

**i** **Zwróć uwagę:**

Używając kawy mielonej, można jednorazowo przygotować tylko jedną filiżankę kawy.

1. Kilkakrotnie wcisnąć przycisk  (B7), dopóki na wyświetlaczu (B1) nie pojawi się „”.
2. Upewnić się, że lejek nie jest zapchany, następnie wsypać jedną płaską miarkę kawy mielonej (rys. 11).
3. Ustawić filiżankę pod otworem dozownika kawy (A9) (rys. 9).
4. Wybrać żądany rodzaj kawy:

Napoje z kawą wybierane bezpośrednio	
Przepis	Ilość
 Espresso (B8)	≈ 40 ml
 Kawa (B9)	≈ 180 ml
 Long (B10)	≈ 160 ml
Napoje z kawą możliwe do wyboru  DRINK MENU (B14)	
Espresso Lungo	≈ 120 ml
Ristretto	≈ 30 ml

5. Rozpoczyna się wytwarzanie i na wyświetlaczu pojawia się wybrany napój oraz pasek postępu, który wypełnia się w miarę przygotowywania kawy.

 **Uwaga! Przygotowując kawę LONG .**

W połowie parzenia, na wyświetlaczu (B1) pojawia się komunikat „Wsypanie kawy mielonej”. Wsypanie płaską miarkę kawy mielonej i wcisnąć OK (B3).

 **Zwróć uwagę:**

Jeśli tryb „Oszczędność Energetyczna” jest aktywny, wytwarzanie pierwszej kawy może wymagać kilku sekund oczekiwania.

## 11. PRZYGOTOWANIE NAPOJÓW MLECZNYCH

 **Zwróć uwagę:**

Aby nie uzyskać mało spienionego mleka lub pianki z dużymi pęcherzykami, należy zawsze czyścić pokrywę pojemnika na mleko (D2) i rurkę gorącej wody (A8), jak opisano w paragrafach „11.4 Czyszczenie pojemnika na mleko po każdym użyciu”, „14.10 Czyszczenie pojemnika na mleko” i „14.11 Czyszczenie dyszy gorącej wody”.

### 11.1 Napełnianie i mocowanie pojemnika na mleko



1. Zdjąć pokrywę (D2) (rys. 12);
2. Napełnić pojemnik (D3) wystarczającą ilością mleka, nie przekraczając umieszczonego na nim wskaźnika MAX (rys. 13). Należy pamiętać, że każda kreska z boku pojemnika odpowiada 100 ml mleka;

 **Zwróć uwagę:**



- Aby uzyskać bardziej gęstą i obfitą piankę, należy użyć mleka odtłuszczonego lub półtłustego prosto z lodówki (około 5° C).
  - Jeżeli tryb „Oszczędność energ.” jest aktywny, wytwarzanie kawy cappuccino może wymagać kilku sekund.
3. Upewnić się, że rurka zanurzona w mleku (D4) znajduje się na prawidłowym miejscu, na dole pokrywy pojemnika na mleko (rys. 14);
  4. Ponownie założyć pokrywę na pojemnik na mleko;
  5. Zdjąć dyszę gorącej wody (C6) z dyszy (A8) (rys. 15);
  6. Popychając do końca, zaczepić pojemnik na dyszy (rys. 16): urządzenie wyda sygnał dźwiękowy (jeżeli aktywny);
  7. Ustawić wystarczająco dużą filiżankę pod otworami dozownika kawy (A9) i pod rurką wytwarzania spienionego mleka (D5); wyregulować długość rurki wytwarzania mleka, w celu zbliżenia jej do filiżanki, pociągając na dół (rys. 17);
  8. Śledzić wskaźniki przedstawione dla każdej konkretnej funkcji.

### 11.2 Regulacja ilości pianki

Przekręcając pokrętkę regulowania pianki (D1), ustawia się ilość pianki, która zostanie wytworzona podczas przygotowywania napojów na bazie mleka.

Pozycja pokrętki	Opis	Zalecana do...
	Bez pianki	GORĄCE MLEKO (niespienione) /CAFFELATTE
	Mało pianki	LATTE MACCHIATO/ FLAT WHITE
	Max ilość pianki	CAPPUCCINO/ CAP- PUCCINO+ / ESPRESSO MACCHIATO / CIEPŁE MLEKO (spienione)

### 11.3 Automatyczne przygotowywanie napojów mlecznych

1. Napełnić i zaczepić pojemnik na mleko (D), jak wskazano wcześniej;
2. Wybrać żądany napój:  
**Wybór bezpośredni:**
  -  : Cappuccino (B11)
  -  : Latte Macchiato (B12)
  -  : Ciepłe Mleko (B13)

**Wybór po wciśnięciu  DRINK MENU (B3):**

- Cappuccino+
- Caffe latte

- Flat white
  - Espresso macchiato;
3. Po kilku sekundach, urządzenie rozpocznie automatyczne wytwarzanie i na wyświetlaczu pojawi się pasek postępu, który będzie się wypełniał w miarę przygotowywania;
  4. Po wydaniu mleka urządzenie automatycznie przygotowuje kawę (w napojach, które jej wymagają).

### **Zwróć uwagę:**

- Jeżeli, podczas przygotowywania, zechce się je przerwać należy wcisnąć strzałkę przy „STOP” (B4).
- Nie pozostawiać na długo naczynia z mlekiem poza lodówką: im wyższa jest temperatura mleka (idealna to 5°C), tym jakość pianki jest gorsza.
- Można spersonalizować napoje (patrz paragrafy „8.3 Program napojów” i „8.4 Program My napojów”).

## 11.4 Czyszczenie pojemnika na mleko po każdym użyciu

### **Uwaga! Ryzyko oparzenia**

- Podczas czyszczenia wewnętrznych przewodów pojemnika na mleko (D), z rurki wytwarzania mleka (D5) wydobywa się gorąca woda i para. Należy uważać, by nie poparzyć się rozpryskującą się wodą.

Po każdym użyciu funkcji mleka, na wyświetlaczu (B1) pojawi się migający napis „Pokrętko na CLEAN , ESC, aby anulować”. Wykonać czyszczenie w celu usunięcia pozostałości z mleka w następujący sposób (lub wcisnąć „☺/ESC” (B5), aby odłożyć czynność na później):

1. Pozostawić pojemnik na mleko (D) w urządzeniu (nie jest konieczne jego opróżnienie);
2. Umieścić filiżankę lub inny pojemnik pod rurką wytwarzania spienionego mleka;
3. Przekręcić pokrętko regulacji piany (D1) na „CLEAN” (rys. 19): na wyświetlaczu pojawi się pasek postępu, który wypełnia się w miarę postępowania czynności oraz napis „Czyszczenie w toku”. Czyszczenie kończy się automatycznie;
4. Ustawić pokrętko regulacji na jedną z pozycji stopnia regulacji pianki;
5. Zdjąć pojemnik na mleko i wyczyścić gąbką (rys. 20) rurkę pary (A8).

### **Zwróć uwagę!**

- Jeśli chce się przygotować kilka filiżanek napojów mlecznych, po przygotowaniu ostatniego napoju należy wyczyścić pojemnik na mleko: wcisnąć ☺/ESC - B5, aby powrócić do menu głównego.
- Pojemnik może być przechowywany w lodówce.
- W niektórych przypadkach, aby wykonać czyszczenie, należy poczekać na nagrzanie się ekspresu.

## 12. „(my) MENU” PROGRAMOWANIE I WYBÓR

W (my) MENU wybiera się napoje spersonalizowane według własnych upodobań. Napoje nie były nigdy zaprogramowane, przed przystąpieniem do wytwarzania urządzenie wymaga spersonalizowania:

1. Wcisnąć (my) MENU (B15);
2. Wcisnąć strzałki wyboru (B2 i B4), aż do wyświetleniażądanego napoju pomiędzy dwoma przerywanymi liniami;

### **Napoje nie zaprogramowane:**

3. Wcisnąć OK (B3), aby wybrać;
4. **Napój z kawą:** na wyświetlaczu pojawi się napis „Zaprogramuj aromat”: wcisnąć strzałki wyboru (B2 i B4) lub  (B7) do momentu wybraniażądanego aromatu. Wcisnąć OK: na wyświetlaczu pojawi się „Program kawy” i pasek, który będzie się wypełniał w miarę postępowania wytwarzania: po uzyskaniużądaney ilości wcisnąć OK.
5. **Napój mleczny:** Po wybraniu smaku, na wyświetlaczu pojawi się „Program mleka” i pasek, który będzie się wypełniał w miarę postępowania wydawania mleka: po uzyskaniużądaney ilości wcisnąć OK.
6. Urządzenie przygotowuje kawę: wcisnąć OK, aby przerwać wytwarzanie w momencie gdy zostanie zaparzonażądana ilość kawy.
7. „Zapisać parametry?”: w celu zapisania parametrów wcisnąć OK (w przeciwnym razie /ESC - B2 lub B5).
8. „Parametry zapisane” lub „Parametry niezapisane”. Urządzenie jest gotowe do ponownego użycia.

### **Napoje zaprogramowane:**

3. Wcisnąć OK (B3), aby wybrać;
4. Urządzenie rozpocznie przygotowywanie według zaprogramowanych wcześniej ustawień.

### **Zwróć uwagę:**

Napoje do 2 filiżanek można wybrać wyłącznie w momencie, gdy zostaną zaprogramowane pojedynczo.

## 13. WYTWARZANIE GORĄCEJ WODY

### **Uwaga! Ryzyko oparzenia.**

Podczas wytwarzania gorącej wody nie zostawiać urządzenia bez nadzoru.

1. Sprawdzić, czy dysza gorącej wody (C6) jest prawidłowo przymocowana;
2. Ustawić pojemnik pod dyszą (możliwie jak najbliżej, aby uniknąć jej rozpryskiwania) (rys. 5);
3. Wcisnąć  DRINK MENU (B3) i przejrzeć napoje w menu za pomocą strzałek wyboru (B2 lub B4) aż do wybrania „Gorąca Woda”;
4. Wcisnąć OK (B3): na wyświetlaczu pojawia się pasek postępu, który wypełnia się w miarę przygotowywania kawy;

5. Urządzenie wytwarza 250 ml gorącej wody, a następnie automatycznie przerywa wytwarzanie. Aby ręcznie przerwać wytwarzanie gorącej wody wcisnąć strzałkę wyboru przy „STOP” (B4).

**i** **Zwróć uwagę:**

Jeżeli tryb „Oszczędność Energetyczna” jest aktywny, wytwarzanie gorącej wody może wymagać kilku sekund oczekiwania.

- Można spersonalizować ilość wytworzonej wody (patrz paragraf „8.3 Program napojów”).

## 14. CZYSZCZENIE

### 14.1 Czyszczenie ekspresu

Należy okresowo myć następujące części ekspresu:

- wewnętrzny obwód;
- pojemnik na fusy (A11);
- tackę na skropliny (A15) i zbiornik na skropliny (A10);
- zbiornik na wodę (A17);
- otwory dozownika kawy (A9);
- lejek wsypania kawy mielonej (A4);
- automat zaparzający (A20), dostępny po otwarciu drzwi-  
zek serwisowych (A19);
- pojemnik na mleko (D);
- rurkę gorącej wody/pary (A8);

**!** **Uwaga!**

- Do czyszczenia urządzenia nie używać rozpuszczalników, ściernych środków czyszczących lub alkoholu. Do czyszczenia automatycznych ekspresów firmy De’Longhi nie jest konieczne stosowanie środków chemicznych.
- Nie wolno myć w zmywarce do naczyń elementów ekspresu, z wyjątkiem kratki tacki (A14) i pojemnika na mleko (D).
- Do usuwania kamienia osadowego lub osadów z kawy nie należy używać metalowych przedmiotów, mogłyby one zarysować metalowe lub plastikowe powierzchnie.

### 14.2 Czyszczenie wewnętrznego obwodu ekspresu

Po okresach nieużytkowania trwających dłużej niż 3-4 dni, przed ponownym użyciem zaleca się włączenie urządzenia i wykonanie:

- 2-3 płukań za pomocą ☉ (B5);
- wytworzenie gorącej wody przez kilka sekund (rozdział „13. Wytwarzanie gorącej wody”).

**i** **Zwróć uwagę:**

Jest normalne, że po czyszczeniu, w pojemniku na fusy (A11) znajduje się woda.

### 14.3 Czyszczenie pojemnika na fusy

Gdy na wyświetlaczu (B1) pojawi się napis „Opróżnij pojemnik na fusy”, należy go opróżnić i wyczyścić. Dopóki pojemnik na fusy (A11) nie zostanie wyczyszczony, urządzenie nie może przygotować kawy. Po upływie 72 godzin od pierwszego przygotowania, urządzenie sygnalizuje konieczność opróżnienia pojemnika nawet, jeżeli nie jest pełny (aby urządzenie mogło odliczyć 72 godziny, nie należy go wyłączać wyłącznikiem głównym - A22).

**!** **Uwaga! Ryzyko oparzenia**

Jeżeli przygotowuje się kilka kolejnych cappuccino, metalowa podstawa na filiżanki (A12) nagrzewa się. Przed jej dotknięciem poczekać aż wystygnie, chwycić tylko za przednią część.

Aby przeprowadzić czyszczenie (gdym ekspres jest wyłączony):

- Wyjąć tackę na skropliny (A15) (rys. 21), opróżnić ją i wyczyścić.
- Opróżnić i dokładnie wyczyścić pojemnik na fusy (A11) uważając, aby usunąć wszystkie nagromadzone na dnie pozostałości: pędzelek (C5) znajdujący się w wyposażeniu posiada łopatkę idealnie nadającą się do takiej czynności.

Sprawdzić (czerwony) zbiornik na skropliny (A10), jeżeli jest pełen, opróżnić.

**!** **Uwaga!**

Gdy wyjmuje się tackę na skropliny należy obowiązkowo opróżnić pojemnik na fusy nawet, jeśli nie jest pełny.

Jeżeli czynność ta nie zostanie wykonana, może się zdarzyć, że podczas przygotowywania kolejnych kaw, pojemnik na fusy wypełni się nadmiernie i ekspres zostanie zablokowany.

### 14.4 Czyszczenie tacki na skropliny i zbiornika na skropliny

**!** **Uwaga!**

Tacka na skropliny (A15) wyposażona jest w pływakowy wskaźnik poziomu (A13) (czerwony) znajdującej się w nim wody (rys. 22). Zanim ten wskaźnik zacznie wystawać z podstawki na filiżanki (A12), należy opróżnić tackę na skropliny i wyczyścić, w przeciwnym wypadku woda może się wylać i uszkodzić urządzenie, blat na którym stoi lub otaczająca strefę.

W celu wyjęcia tacki na skropliny:

1. Wyjąć tackę na skropliny i pojemnik na fusy (A11) (rys. 21);
2. Zdjąć podstawkę na filiżanki (A12), kratkę tacki (A14), następnie opróżnić tackę na skropliny i pojemnik na fusy, a następnie je umyć;
3. Sprawdzić czerwony zbiornik na skropliny (A10), jeżeli jest pełen, opróżnić;
4. Ponownie włożyć tackę na skropliny z kratką oraz pojemnik na fusy.

## 14.5 Czyszczenie wnętrza ekspresu do kawy



### **Niebezpieczeństwo porażenia prądem!**

Przed przystąpieniem do czyszczenia wewnętrznych części należy wyłączyć urządzenie (patrz rozdział „7. Wyłączanie urządzenia”) i odłączyć je od sieci elektrycznej. Nigdy nie zanurzać urządzenia w wodzie.

1. Okresowo sprawdzić (raz w miesiącu) czy wnętrze urządzenia (dostępne po wyjęciu tacki na skropliny) (A15) nie jest zabrudzone. W razie potrzeby, usunąć osady z kawy przy pomocy pędzelka (C5) znajdującego się w wyposażeniu i gąbki;
2. Przy pomocy odkurzacza usunąć wszelkie pozostałości (rys. 23).

## 14.6 Czyszczenie zbiornika na wodę

1. Okresowo (mniej więcej raz w miesiącu) i zawsze po wymianie filtra zmiękczającego (C4) (gdy przewidziano) czyścić zbiornik na wodę (A17) za pomocą wilgotnej szmatki i odrobiny delikatnego środka czyszczącego;
2. Wyjąć filtr (C4) (jeśli obecny) i przepłukać go pod bieżącą wodą;
3. Ponownie zamontować filtr (jeśli przewidziany), napęlić zbiornik świeżą wodą i ponownie go założyć;
4. (tylko w modelach z filtrem zmiękczającym) Wytworzyć 100 ml wody.

## 14.7 Czyszczenie otworów dozownika kawy

1. Za pomocą gąbki lub szmatki okresowo czyścić otwory dozownika kawy (A9) (rys. 24A);
2. Sprawdzić, czy nie są zapychane. W razie potrzeby, usunąć osady z kawy przy pomocy wykałaczki (rys. 24B).

## 14.8 Czyszczenie lejka do kawy mielonej

Okresowo (mniej więcej raz w miesiącu) sprawdzać, czy lejek do wysypywania kawy mielonej (A4) nie jest zapychany. W razie potrzeby, usunąć osady z kawy przy pomocy pędzelka (C5) znajdującego się w wyposażeniu.

## 14.9 Czyszczenie automatu zaparzającego

Automat zaparzający (A20) należy czyścić przynajmniej raz w miesiącu.



### **Uwaga!**

Nie należy wyjmować automatu zaparzającego, gdy urządzenie jest włączone.

1. Upewnić się, że ekspres właściwie wykonał wyłączenie (patrz rozdział „7. Wyłączanie urządzenia”);
2. Wyjąć zbiornik wody (A17);

3. Otworzyć drzwiczki automatu zaparzającego (A19) (rys. 25) znajdujące się na prawym boku;
4. Wcisnąć do środka dwa kolorowe przyciski zwalniające i równocześnie wyjąć automat zaparzający na zewnątrz (rys. 26);
5. Zanurzyć automat zaparzający w wodzie na ok. 5 minut, a następnie opłukać pod kranem;



### **Uwaga!**

#### **PRZEPŁUKAĆ WYŁĄCZNIE WODĄ**

Nie używać środków czyszczących i nie wkładać do zmywarki

Czyścić automat zaparzający bez użycia środków czyszczących, ponieważ mogą go uszkodzić.

6. Za pomocą pędzelka (C5) wyczyścić ewentualne pozostałości z kawy w miejscu zaczepienia automatu zaparzającego, widoczne przez drzwiczki;
7. Po wyczyszczeniu, ponownie założyć automat zaparzający wkładając go do wspornika; następnie wcisnąć napis PUSH, dopóki nie usłyszysz kliknięcia przycumowania;



### **Zwróć uwagę:**

Jeżeli zamocowanie automatu zaparzającego sprawia trudności, należy (przed jego założeniem) doprowadzić go do właściwych rozmiarów naciskając na dwie dźwignie (rys. 27).

8. Po założeniu automatu zaparzającego należy się upewnić, że obydwa kolorowe przyciski zaskoczyły na zewnątrz;
9. Zamknąć drzwiczki automatu zaparzającego;
10. Napęlić zbiornik wodą.

## 14.10 Czyszczenie pojemnika na mleko

Czyścić pojemnik na mleko (D) po każdym przygotowaniu mleka, jak opisano poniżej:

1. Wyjąć pokrywę (D2);
2. Wyjąć rurkę wytwarzania mleka (D5) i rurkę zanurzaną w mleku (D4) (rys. 28);
3. Przekręcić w kierunku przeciwnym do kierunku ruchu wskazówek zegara pokrętko regulacji pianki (D1) na pozycję „INSERT” (patrz rys. 29) i ściągnąć je, przesuwając w górę;
4. Starannie umyć wszystkie elementy w ciepłej wodzie z delikatnym środkiem czyszczącym. Można je myć w zmywarce, wkładając je wyłącznie do górnego kosza. Zachować szczególną ostrożność, aby w nacięciu i w kanałiku pod pokrętkiem (patrz rys. 30) nie zostały resztki po mleku; ewentualnie wyczyścić za pomocą wykałaczki;
5. Wypłukać wnętrze gniazda na pokrętko regulacji pianki pod bieżącą wodą (patrz rys. 31);
6. Sprawdzić również, czy rurka zanurzana w mleku i rurka do wytwarzania mleka nie są zatkane resztkami mleka;

7. Ponownie zamocować pokrętko tak, aby strzałka odpowiadała napisowi „INSERT”, zamocować rurkę do wytwarzania mleka i rurkę zanurzoną w mleku;
8. Ponownie założyć pokrywę na pojemnik na mleko (D3).

### 14.11 Czyszczenie rurki gorącej wody

Za pomocą gąbki czyścić rurkę (A8) po każdym przygotowaniu mleka, usuwając jego resztki znajdujące się na uszczelkach (rys. 20).

## 15. ODKAMNIENIE



**Uwaga!**

- Przed użyciem, przeczytać instrukcję i etykietę odkamieniacza, znajdujące się na jego opakowaniu.
- Zaleca się stosowanie wyłącznie odkamieniacza firmy De'Longhi. Użycie nieodpowiednich odkamieniaczy, jak również nieregularnie wykonywane odkamienianie może doprowadzić do usterek, których gwarancja producenta nie obejmuje.

Przeprowadzić odkamienianie urządzenia, gdy na wyświetlaczu (B1) pojawi się napis „Przpr. odkamienianie,ESC, aby anulować,OK w celu odkam. (~45 minut)”. Jeżeli chce się wykonać odkamienianie natychmiast, wcisnąć **OK** (B3) i zastosować się do instrukcji z punktu 6. Aby przesunąć odkamienianie na później, wcisnąć **ESC** (B5): na wyświetlaczu symbol  przypomina, że należy przeprowadzić odkamienianie.

Aby wejść do menu odkamieniania:

1. Włączyć urządzenie i poczekać, aż będzie gotowe do użycia;
2. Wcisnąć  (B6), aby wejść do menu „Ustawienia”;
3. Wcisnąć strzałki wyboru (B2 i B4), aż do wyświetlenia „Konserwacja” pomiędzy dwoma przerywanymi liniami: Wcisnąć **OK** (B3);
4. Wcisnąć **OK**, aby wybrać „Odkamienianie”;
5. „Potwierdzasz? (~45 minut)”: potwierdzić wciskając **OK**;
6. „Wyjmij filtr”: wyjąć zbiornik na wodę (A17), usunąć filtr wody (C4) (jeżeli obecny), opróżnić zbiornik na wodę. Wcisnąć **OK**;
7. „Wlej odkamieniacz i wodę do zbiornika”: Wlać do zbiornika na wodę odkamieniacz, do wskazanego poziomu A (opakowanie 100 ml) zaznaczonego wewnątrz zbiornika; następnie dolać wody (jeden litr) do poziomu **B** (rys. 32); ponownie włożyć zbiornik na wodę. Wcisnąć **OK**;
8. „Opróżnij tackę na skropliny”: Wyjąć, opróżnić i ponownie włożyć tackę na skropliny (A15) i pojemnik na fusy (A11). Wcisnąć **OK**;
9. „Pusty pojemnik 1,8l pod dyszami”: Pod dyszą gorącej wody (C6) i dozownikiem kawy (A9) umieścić pusty po-

jemnik o minimalnej pojemności 1,8 litra (rys. 33). Wcisnąć **OK**;

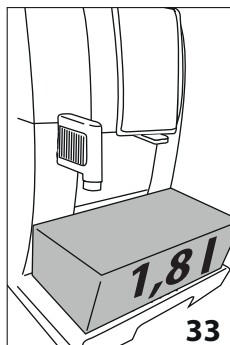

 **Uwaga! Ryzyko oparzenia**

Z dozownika kawy i dyszy gorącej wody wypływa gorąca woda zawierająca kwasy. Należy uważać, by nie wejść w kontakt z takim roztworem.

10. „Odkam. w toku”: uruchamia się program odkamieniania e i roztwór odkamieniający wypływa zarówno z dyszy

wody jak i z dozownika kawy wykonując automatycznie szereg płukań z przerwami w celu usunięcia resztek kamienia z urządzenia;;

Po około 25 minutach, urządzenie przerywa odkamienianie;

11. „Wypłucz zbiornik i napełnij wodą”: Urządzenie jest gotowe na proces płukania świeżą wodą. Opróżnić pojemnik zastosowany do zebrania roztworu odkamieniającego i wyjąć zbiornik na wodę, wypłukać pod bieżącą wodą, napełnić zimną wodą do poziomu MAX, ponownie włożyć do ekspresu: wcisnąć **OK**;
12. „Pusty pojemnik 1,8l pod dyszami”: Pod dozownikami kawy i dyszą gorącej wody umieścić pusty pojemnik zastosowany do zebrania roztworu odkamieniającego (rys. 33) i wcisnąć **OK**;
13. „Płukanie Potwierdzasz?”: wcisnąć **OK**;
14. „Płukanie w toku”: gorąca woda wypływa najpierw z dozownika kawy a następnie z dyszy gorącej wody;
15. Gdy w zbiorniku skończy się woda, wypłukać pojemnik zastosowany do zebrania wody z płukania;
16. „Wypłucz zbiornik i napełnij wodą”: Wyjąć zbiornik na wodę i napełnić świeżą wodą do poziomu MAX. Wcisnąć **OK**;
17. „Włóż filtr”: włożyć, jeżeli został wcześniej wyjęty, filtr zmiękczejący na miejsce w zbiorniku wody, włożyć zbiornik i wcisnąć **OK**;
18. „Pusty pojemnik 1,8l pod dyszami”: pod dyszą gorącej wody umieścić pusty pojemnik zastosowany do zebrania roztworu odkamieniającego. Wcisnąć **OK**;
19. „Płukanie Potwierdzasz?”: wcisnąć **OK**;
20. „Płukanie w toku”: Z dyszy gorącej wody wypłynie gorąca woda;
21. „Opróżnij tackę na skropliny”: Po zakończeniu drugiego płukania wyjąć, opróżnić i ponownie włożyć tackę na skropliny (A15) i pojemnik na fusy (A11). Wcisnąć **OK**;
22. „Odkamienianie zakończone”: wcisnąć **OK**;



23. „Napełnij zbiornik”: opróżnić pojemnik zastosowany do zebrania wody z płukania, wyjąć go i dolać zimnej wody do poziomu MAX, ponownie włożyć do urządzenia..

Odkamienianie zostało zakończone.

### **i** **Zwróć uwagę!**

- Jeżeli cykl odkamieniania nie zakończy się prawidłowo (np.: brak energii elektrycznej), zaleca się jego powtórzenie;
- Jest normalne, że po wykonaniu cyklu odkamieniania, w pojemniku na fusy (A11) znajduje się woda;
- W przypadku, gdy zbiornika na wodę nie został napełniony do poziomu max, urządzenie wymaga trzeciego płukania: zagwarantuje to całkowite usunięcie roztworu odkamieniającego z jego wewnętrznych obwodów.
- Urządzenie może w krótkim okresie czasu zażądać dwóch cykli odkamieniania, co jest rzeczą normalną i wynika nowoczesności jego systemu kontroli

## 16. PROGRAMOWANIE TWARDOŚCI WODY

Żądanie odkamieniania jest wyświetlane po ustalonym wcześniej okresie działania, który zależy od twardości wody.

Ekspres jest fabrycznie ustawiony na 4 poziom twardości wody. Ewentualnie, można zaprogramować ekspres na podstawie twardości wody z sieci wodociągowej różnych regionów, zmniejszając w ten sposób częstotliwość wykonywania odkamieniania.

### 16.1 Pomiar twardości wody

1. Wyjąć z opakowania pasek kontrolny twardości wody (C1) „TOTAL HARDNESS TEST”, załączone do instrukcji w języku angielskim;
2. Całkowicie zanurzyć pasek w szklance wody z kranu na około jedną sekundę;
3. Wyjąć pasek z wody i lekko nim potrząsnąć. Po upływie około minuty pojawiają się 1, 2, 3 lub 4 czerwone kwadraciki. W zależności od twardości wody jeden kwadracik odpowiada 1 poziomowi;

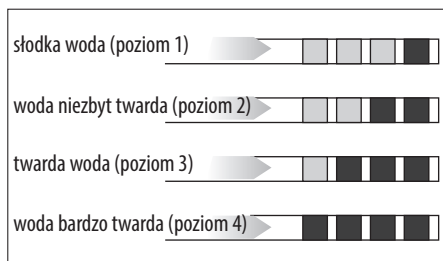

## 16.2 Ustawienie twardości wody

1. Wcisnąć (B6), aby wejść do menu „Ustawienia”;
2. Wcisnąć strzałki wyboru (B2 i B4), aż do wyświetlenia „Ogólne” pomiędzy dwoma przerywanymi liniami: Wcisnąć **OK** ;
3. Wcisnąć strzałki wyboru, aż do wyświetlenia „Twardość wody”: wcisnąć **OK**;
4. Na wyświetlaczu jest pokazywany aktualny wybór i miga nowy: wcisnąć strzałkę wyboru, aż do wyświetlenia nowego żądanego wyboru. Wcisnąć **OK**.

Nowy poziom jest zapisany i urządzenie powraca do menu „Ogólne”.

Wcisnąć 2 razy /ESC (B5) aby powrócić na stronę główną.

## 17. FILTR ZMIĘK CZAJĄCY

Niektóre modele posiadają filtr zmiękczający (C4): jeśli wasz model go nie posiada, zalecamy jego zakup w autoryzowanym serwisie firmy De’Longhi.

W celu poprawnego użycia filtra należy się zastosować do podanych poniżej instrukcji.

### 17.1 Montaż filtra

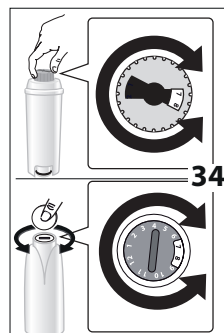

1. Wyjąć filtr (C4) z opakowania. Datownik tarczy może być różny, w zależności od filtra znajdującego się w wyposażeniu.
2. Obracać tarczę z datą (rys. 34), dopóki nie zostaną pokazane kolejne 2 miesiące użycia.

### **i** **Zwróć uwagę!**

czas użytkowania filtra wynosi dwa miesiące, jeżeli urządzenie jest użytkowane

w normalny sposób. Jeżeli natomiast ekspres z zainstalowanym filtrem nie jest używany, czas przydatności filtra wynosi maksymalnie 3 tygodnie.

3. Aby aktywować filtr, należy wlewać wodę z kranu do otworu filtra, jak pokazano na rys. 35, do momentu gdy woda nie zacznie wypływać z jego bocznych otworów przez co najmniej 1 minutę;



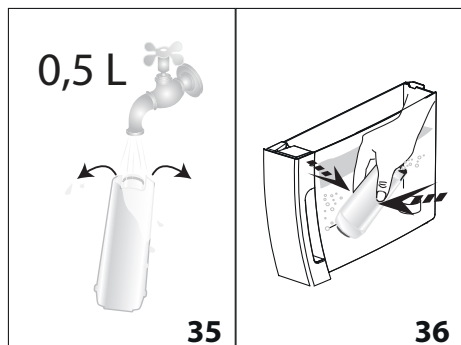

- Wyjąć zbiornik (A17) z urządzenia i napełnić go wodą;
- Włożyć filtr do zbiornika na wodę i całkowicie zanurzyć na kilkanaście sekund, pochylając go i delikatnie przyciskając, aby umożliwić wydobyć się pęcherzyków powietrza (rys. 36).
- Włożyć filtr na miejsce (A18) i docisnąć do końca (rys. 37);
- Zamknąć zbiornik pokrywą (A16 - rys. 38), a następnie ponownie włożyć go do urządzenia;

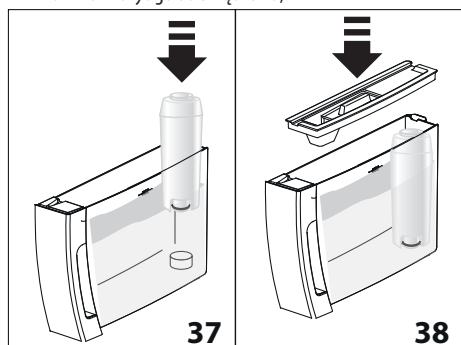

W momencie, gdy wykonuje się montaż filtra, konieczne jest zaprogramowanie jego obecności.

- Wcisnąć (B6), aby wejść do menu „Ustawienia”;
- Wcisnąć strzałki wyboru (B2 i B4), aż do wyświetlenia „Konservacja” pomiędzy dwoma przerywanymi liniami: Wcisnąć **OK**;
- Wcisnąć strzałki wyboru, aż do wyświetlenia „Zainstaluj filtr”: wcisnąć **OK**;
- „Potwierdzasz?": wcisnąć **OK**;
- „Gorąca Woda, Potwierdzasz?": pod dyszą gorącej wody (C6) umieścić pojemnik (o minimalnej pojemności 500 ml), następnie wcisnąć **OK**;
- Urządzenie rozpoczyna wytwarzanie wody, a na ekranie pojawia się napis „Proszę czekać”;
- Po zakończeniu wydawania wody, urządzenie automatycznie powraca na pozycję „Kawa gotowa”.

Filtr został aktywowany i można przystąpić do używania ekspresu.

## 17.2 Wymiana filtra

Wymienić filtr (C4), gdy na wyświetlaczu (B1) pojawi się napis „Wymień filtr, ESC, aby anulować OK, aby wymienić”. Jeżeli chce się go wymienić natychmiast, wcisnąć **OK** (B3) i zastosować się do instrukcji z punktu 8. Aby przesunąć wymianę na później, wcisnąć ESC (B5): na wyświetlaczu symbol przypomina, że należy wymienić filtr.

W celu dokonania wymiany, należy:

- Wyjąć zbiornik (A17) i zużyty filtr;
- Wyjąć nowy filtr z opakowania i wykonać czynności z punktów 2-3-4-5-6-7 poprzedniego paragrafu;
- Wcisnąć (B6), aby wejść do menu „Ustawienia”;
- Wcisnąć strzałki wyboru (B2 i B4), aż do wyświetlenia „Konservacja” pomiędzy dwoma przerywanymi liniami: Wcisnąć **OK**;
- Wcisnąć strzałki wyboru, aż do wyświetlenia „Wymień filtr”: wcisnąć **OK**;
- „Potwierdzasz?": wcisnąć **OK**;
- „Gorąca Woda, Potwierdzasz?": pod dyszą gorącej wody (C6) umieścić pojemnik (o minimalnej pojemności 500 ml), następnie wcisnąć **OK**;
- Urządzenie rozpoczyna wytwarzanie wody, a na ekranie pojawia się napis „Proszę czekać”;**
- Po zakończeniu wydawania wody, urządzenie automatycznie powraca na pozycję „Kawa gotowa”.**

Filtr został aktywowany i można przystąpić do używania ekspresu.

### **Zwróć uwagę!**

Po upływie dwóch miesięcy (patrz datownik) lub, gdy urządzenie nie było używane przez 3 tygodnie konieczna jest wymiana filtra nawet, jeżeli urządzenie nie wyświetla takiego komunikatu.

## 17.3 Usunięcie filtra

Jeżeli chce się używać urządzenie bez filtra (C4), konieczne jest jego wyjęcie i zaprogramowanie takiego stanu. Należy postępować następująco:

- Wyjąć zbiornik (A17) i zużyty filtr;
- Wcisnąć (B6), aby wejść do menu „Ustawienia”;
- Wcisnąć strzałki wyboru (B2 i B4), aż do wyświetlenia „Konservacja” pomiędzy dwoma przerywanymi liniami: Wcisnąć **OK**;
- Wcisnąć strzałki wyboru, aż do wyświetlenia „Wymij filtr”: wcisnąć **OK**;
- „Potwierdzasz?": wcisnąć **OK**, aby potwierdzić wyjęcie: urządzenie powróci do menu „Konservacja”;

Wcisnąć przycisk /ESC (B5), aby wyjść z menu.

### **Zwróć uwagę!**

Po upływie dwóch miesięcy (patrz datownik) lub, gdy urządzenie nie będzie używane przez 3 tygodnie konieczne jest wyjęcie filtra nawet, jeżeli urządzenie nie wyświetla takiego komunikatu.

## 18. DANE TECHNICZNE

Napięcie:	220-240 V~ 50/60 Hz max. 10A
Pobierana moc:	1450W
Ciśnienie:	1,5MPa (15 bar)
Max pojemność zbiornika na wodę:	1,8 l
Wymiary dłxgłxh:	240x440x360 mm
Długość kabla:	1750 mm
Waga:	9,9 kg
Max pojemność pojemnika na ziarna:	300 g



Ten produkt jest zgodny z Rozporządzeniem (WE) nr 1935/2004 w sprawie materiałów i wyrobów przeznaczonych do kontaktu z żywnością.

## 19. UTYLIZACJA





Nie wolno wyrzucać urządzenia razem z odpadami domowymi, należy je przekazać do wyspecjalizowanego punktu zbiórki odpadów.

## 20. KOMUNIKATY POJAWIAJĄCE SIĘ NA WYŚWIETLACZU

WYŚWIETLANY KOMUNIKAT	MOŻLIWA PRZYCZYNA	ROZWIĄZANIE
Napełnij zbiornik	Niewystarczający poziom wody w zbiorniku (A17).	Napełnić zbiornik na wodę i/lub prawidłowo go założyć naciskając maksymalnie, dopóki nie pojawi się odgłos mocowania (rys. 3B).
Włóż zbiornik	Zbiornik (A17) jest nieprawidłowo włożony.	Założyć zbiornik dociskając go do końca (rys. 3B).
Opróżnij pojemnik na fusy	Pojemnik na fusy po kawie (A11) jest pełny.	Opróżnić pojemnik na fusy po kawie, tackę na skropliny (A15) i wykonać czyszczenie, następnie ponownie założyć. Ważne: gdy wyjmujemy się tackę na skropliny należy obowiązkowo opróżnić pojemnik na fusy nawet, jeśli nie jest pełny. Jeżeli czynność ta nie zostanie wykonana, może się zdarzyć, że podczas przygotowywania kolejnych kaw, pojemnik na fusy wypełni się nadmiernie i ekspres się zablokuje.
Włóż pojemnik na fusy	Po oczyszczeniu, pojemnik na fusy nie został zamocowany (A11).	Wyjąć tackę na skropliny (A15) i założyć pojemnik na fusy.
Wsymp kawę mieloną	Wybrano funkcję „kawa mielona”, ale nie wysypiano kawy mielonej do lejka (A4).	Wsymp kawę mieloną do lejka (rys. 11) lub wyłączyć funkcję kawy mielonej.
	Nastąpiło żądanie kawy LONG przy użyciu kawy mielonej	Wsymp jedną płaską miarkę kawy mielonej do lejka (A4) i wcisnąć OK (B3), aby zakończyć przyrządzanie.
Napełnij pojemnik na ziarna	Ziarna kawy skończyły się.	Napełnić pojemnik ziarnami (A3) (rys. 8).
	Lejek do mielonej kawy mielonej (A4) jest zatłoczony.	Opróżnić lejek przy pomocy pędzelka (C5), jak opisano w par. „14.8 Czyszczenie lejka do kawy mielonej”.

Zbyt drobno zmielona Wyreguluj młynek	Ziarna są zbyt drobno zmielone i dlatego kawa wypływa zbyt wolno i nie do końca.	Powtórzyć wytwarzanie kawy i przekręcić pokrętło regulacji stopnia zmielenia kawy (A5) (rys. 7) o jeden przeskok w stronę numeru 7, gdy trwa praca młynka. Jeżeli po zaparzeniu przynajmniej 2 kaw, wytwarzanie jest jeszcze zbyt wolne, powtórzyć korektę za pomocą pokrętła regulacji o kolejny przeskok (patrz par. „10.1 Regulacja młynka do kawy”). Jeżeli problem powtarza się upewnić się, że zbiornik (A17) na wodę jest prawidłowo założony.
	Jeżeli urządzenie posiada filtr zmiękczający (C4) mogło nastąpić uwolnienie pęcherzyka powietrza w obwodzie, co zablokowało wytwarzanie.	Założyć dyszę gorącej wody (C6) i wypuścić wodę, dopóki strumień nie będzie regularny.
Zmniejsz ilość kawy	Użyto zbyt dużo kawy.	Wybrać lżejszy smak wciskając  (B7) lub zmniejszyć ilość kawy mielonej.
Zamocuj dyszę wody	Dysza do wody (C6) nie została zamocowana lub jest nieprawidłowo zamocowana.	Włożyć do końca dyszę wody (rys. 4).
Włóż pojemnik na mleko	Pojemnik na mleko (D) nie został prawidłowo założony.	Włożyć pojemnik na mleko do końca (rys. 16).
Zamocuj automat zaparzący	Po wykonaniu czyszczenia automat zaparzący (A20) nie został zamocowany.	Zamocować automat zaparzący jak opisano w par. „14.9 Czyszczenie automatu zaparzącego”.
Pusty obwód Napełnij obwód Gorąca Woda “Potwierdzasz?”	Obwód hydrauliczny jest pusty.	Wcisnąć <b>OK</b> (B3), aby przepłukać dyszę (C6) do momentu regularnego wytwarzania. Jeżeli problem powtarza się sprawdzić, czy zbiornik (A17) na wodę jest prawidłowo założony.
Naciśnij OK w celu CLEAN	Włożono pojemnik na mleko (D) z pokrętłem regulacji pianki (D1) na pozycji CLEAN.	Aby uaktywnić funkcję CLEAN, wcisnąć OK lub przekręcić pokrętło regulacji pianki na inną pozycję.
Pokrętło na CLEAN ESC, aby anulować	Chwilę wcześniej przygotowano mleko i konieczne jest wyczyszczenie wewnętrznych przewodów pojemnika na mleko (D).	Ustawić pokrętło regulacji pianki (D1) na CLEAN (rys. 19).
Ustaw pokrętło regulacji piany	Włożono pojemnik na mleko (D) z pokrętłem regulacji pianki (D1) na pozycji CLEAN.	Ustawić pokrętło regulacji piany na jednej z pozycji regulacji pianki mleka.
Przepr. odkamienianie ESC, aby anulować OK w celu odkam. (~45 minut)	Wskazuje, że konieczne jest odkamienianie urządzenia.	Należy jak najszybciej wykonać program odkamieniania, opisany w roz. „15. Odkamienianie”.
Wymień filtr ESC, aby anulować OK, aby wymienić	Filtr zmiękczający (C4) jest zużyty.	Wymienić lub usunąć go zgodnie z instrukcjami z roz. „17. Filtr zmiękczający”.

Alarm ogólny	Wnętrze ekspresu jest bardzo brudne.	Wyczyścić dokładnie ekspres, jak opisano w roz. „14. Czyszczenie”. Jeżeli po wyczyszczeniu ekspres wciąż wyświetla komunikat, należy się zwrócić do serwisu technicznego.
	Wskazuje, że konieczne jest wyczyszczenie wewnętrznych obwodów pojemnika na mleko (D).	Ustawić pokrętkę regulacji pianki (D1) na CLEAN (rys. 19).
	Przypomina, że filtr zmiękczający (C4) jest zużyty i należy go wymienić lub wyjąć.	Wymienić lub usunąć filtr zgodnie z instrukcjami z roz. „17. Filtr zmiękczający”.
	Wskazuje, że konieczne jest odkamienianie urządzenia.	Należy jak najszybciej wykonać program odkamieniania, opisany w roz. „15. Odkamienianie”. Urządzenie może w krótkim okresie czasu zająć dwóch cykli odkamieniania, co jest rzeczą normalną i wynika nowoczesności jego systemu kontroli.
<b>ECO</b>	Oszczędność energetyczna została uaktywniona.	Aby dezaktywować tryb oszczędności energetycznej, zastosować się do instrukcji z par. „8.5 Ogólne” - „• Oszczędność energetyczna”

## 21. ROZWIĄZYWANIE PROBLEMÓW

Poniżej podano kilka możliwych nieprawidłowości.

Jeżeli problemu nie można rozwiązać w poniżej opisany sposób, należy się skontaktować z Serwisem Technicznym.

PROBLEM	MOŻLIWA PRZYCZYNA	ROZWIĄZANIE
Kawa nie jest gorąca.	Filizanki nie zostały podgrzane.	Podgrzać filizanki pukając je gorącą wodą (NB: można użyć funkcji gorącej wody).
	Wewnętrzne obwody urządzenia ochłodziły się, ponieważ od ostatniego zaparzenia kawy upłynęły 2-3 minuty.	Przed przygotowaniem kawy podgrzać wewnętrzne obwody za pomocą funkcji płukania wciskając przycisk  (B5).
	Ustawiona temperatura kawy jest zbyt niska.	Ustawić wyższą temperaturę w menu.
Kawa nie jest zbyt mocna i jest na niej mało pianki.	Kawa jest zbyt grubo zmielona.	Przesunąć pokrętkę regulacji stopnia zmielenia kawy (A5) o jeden przeskok w stronę cyfry 1, w kierunku przeciwnym do kierunku ruchu wskazówek zegara, z włączonym młynkiem do kawy (rys. 7). Przesuwać o jeden przeskok, aż do osiągnięcia zadowalającego rezultatu. Efekt jest widoczny dopiero po zaparzeniu 2 kaw (patrz par. „10.1 Regulacja młynka do kawy”).
	Nieodpowiedni rodzaj kawy.	Używać kawy przeznaczonej do ekspresów do kawy espresso.

Kawa wypływa zbyt powoli lub sączy się kroplami.	Kawa jest zbyt drobno zmielona.	Przesunąć pokrętko regulacji stopnia zmielenia kawy (A5) o jeden przeskok w stronę cyfry 7, w kierunku zgodnym z kierunkiem ruchem wskazówek zegara, z włączonym młynkiem do kawy (rys. 7). Przesuwać o jeden przeskok, aż do osiągnięcia zadowalającego rezultatu. Efekt jest widoczny dopiero po zaparzeniu 2 kaw (patrz par. „10.1 Regulacja młynka do kawy”).
Urządzenie nie wytwarza kawy	Urządzenie wykryło wewnętrzne zanieczyszczenia: na wyświetlaczu pojawia się komunikat „Proszę czekać”.	Poczekać na jego gotowość do użytku i ponownie wybrać żądany napój. Jeżeli problem trwa, zwrócić się do Autoryzowanego Centrum Serwisowego.
Kawa nie wypływa z jednego lub z obydwu otworów dozownika.	Otwory dozownika kawy (A9) są zatkane.	Oczyszczyć otwory wykałaczką (rys. 24B).
Urządzenie nie włącza się	Nie włożono wtyczki do gniazdka.	Włożyć wtyczkę do gniazdka (rys. 1).
	Główny wyłącznik (A22) nie został włączony.	Wcisnąć główny wyłącznik na pozycję I (rys. 2).
	Łącznik kabla zasilającego (C7) jest nieprawidłowo włożony.	Włożyć łącznik do gniazda znajdującego się z tyłu urządzenia (rys. 1).
Nie można wyjąć automatu zaparzającego	Wyłączenie nie zostało wykonane prawidłowo	Wyłączyć za pomocą przycisku  (A7) (rys. 6) (patrz roz. „7. Wyłączanie urządzenia”).
Po zakończeniu odkamieniania, urządzenie wymaga trzeciego płukania	Podczas dwóch cykli płukania, zbiornik nie został napełniony do poziomu MAX.	Postępować jak wskazano na urządzeniu, opróżniając wcześniej tackę na skropliny, aby woda nie przelała się.
Mleko nie wypływa z rurki wytwarzania (D5)	Pokrywa (D2) pojemnika na mleko jest brudna	Wyczyścić pokrywę pojemnika na mleko, jak opisano w par. „14.10 Czyszczenie pojemnika na mleko”.
Duże pęcherzyki na mleku, wypływa ono z rurki (D5) rozpryskując się lub też nie jest wystarczająco spienione	Mleko nie jest wystarczająco zimne lub nie jest półtłuste.	Zaleca się używanie mleka odtłuszczonego lub półtłustego prosto z lodówki (około 5°C). Jeżeli uzyskany rezultat jest ciągle niezadowalający, należy spróbować zmienić rodzaj mleka.
	Pokrętko regulacji pianki (D1) jest źle ustawione.	Wyregulować zgodnie ze wskazówkami z par. „11.2 Regulacja ilości pianki”.
	Pokrywa (D2) lub pokrętko regulacji pianki (D1) pojemnika na mleko są brudne	Wyczyścić pokrywę pojemnika na mleko i pokrętko, jak opisano w par. „14.10 Czyszczenie pojemnika na mleko”.
	Rurka gorącej wody (A8) jest brudna	Wyczyścić rurkę, jak opisano w par. „14.11 Czyszczenie rurki gorącej wody”.