

N'OVEEN

KURTYNA POWIETRZNA – INSTRUKCJA OBSŁUGI



HC2100 LCD + PILOT

PL.....	str. 1
EN	p. 11

WAŻNE ŚRODKI BEZPIECZEŃSTWA

Dziękujemy za zakup naszego produktu. Przeczytaj uważnie niniejszą instrukcję przed uruchomieniem urządzenia. Zachowaj tę instrukcję obsługi na potrzeby ponownego użycia.

1. Urządzenie należy zawiesić na ścianie i skierować wylot powietrza w dół. Nie należy montować urządzenia pośpiesznie i w sposób niestabilny.
2. Nie używaj urządzenia w miejscu, w którym znajduje się gaz palny lub wybuchowy. Nie zakrywaj wylotu powietrza.
3. Jeśli przewód zasilający jest uszkodzony, musi zostać wymieniony przez producenta lub jego przedstawiciela serwisowego lub osobę o podobnych kwalifikacjach w celu uniknięcia zagrożenia.
4. Nagrzewnicy nie wolno umieszczać bezpośrednio pod gniazdkiem elektrycznym. Gniazdko elektryczne musi być uziemione, jego napięcie powinno wynosić 220-240 V i zabezpieczone bezpiecznikiem 10A. Gniazdko i wtyczka zasilania powinny być w dobrym stanie.
5. Jeśli urządzenie nie jest używane lub naprawiane, należy odłączyć wtyczkę.
6. Nie dotykaj urządzenia wilgotną ręką.
7. Jeśli silnik nie działa prawidłowo, należy go natychmiast zatrzymać.
8. Podczas korzystania z urządzenia nie należy otwierać drzwi ani okna, ponieważ może to wpłynąć na efekt ogrzewania.
9. Jeśli chcesz wyłączyć urządzenie wciśnij przycisk włączania / wyłączenia. Nagrzewnica będzie pracowała przez 30 sekund, aż będzie wydmuchiwane zimne powietrze, wtedy urządzenie przestanie działać i możesz wyciągnąć wtyczkę.
10. Nie używaj tego urządzenia w łazience.
11. Timer ustawia czas pracy grzałki.
12. Pilot zdalnego sterowania działa z 2 bateriami.
13. Nagrzewnica musi być zainstalowana co najmniej 2 metry nad podłogą.
14. Jeśli urządzenie wymaga naprawy, przekaż je wykwalifikowanej osobie lub dostarcz do autoryzowanego serwisu.
15. To urządzenie może być używane przez dzieci w wieku od 8 lat i powyżej oraz osoby o ograniczonych zdolnościach fizycznych, sensorycznych lub umysłowych lub z brakiem doświadczenia i wiedzy, jeśli zostały one objęte nadzorem lub instrukcjami dotyczącymi użytkowania urządzenia w sposób bezpieczny i zrozumiały związane z tym zagrożenia. Dzieci nie powinny bawić się urządzeniem. Czyszczenie i konserwacja nie powinny być wykonywane przez dzieci bez nadzoru.
16. Dzieci w wieku poniżej 3 lat powinny być trzymane z dala, chyba że są nadzorowane.

17. Dzieci w wieku od 3 do 8 lat mogą włączać i wyłączać urządzenie jedynie pod warunkiem, że zostało ono umieszczone lub zainstalowane w normalnej pozycji roboczej i osoby te zostały objęte nadzorem lub instrukcjami dotyczącymi użytkowania urządzenia w sposób bezpieczny i zrozumiały związane z tym zagrożenia. Dzieci w wieku od 3 do 8 lat nie mogą podłączać, regulować i czyścić urządzenia ani wykonywać konserwacji.

18. UWAGA - niektóre części tego produktu mogą mocno się nagrzewać i spowodować oparzenia. Szczególną uwagę należy zwrócić na dzieci i osoby wymagające szczególnej troski.

OPIS URZĄDZENIA

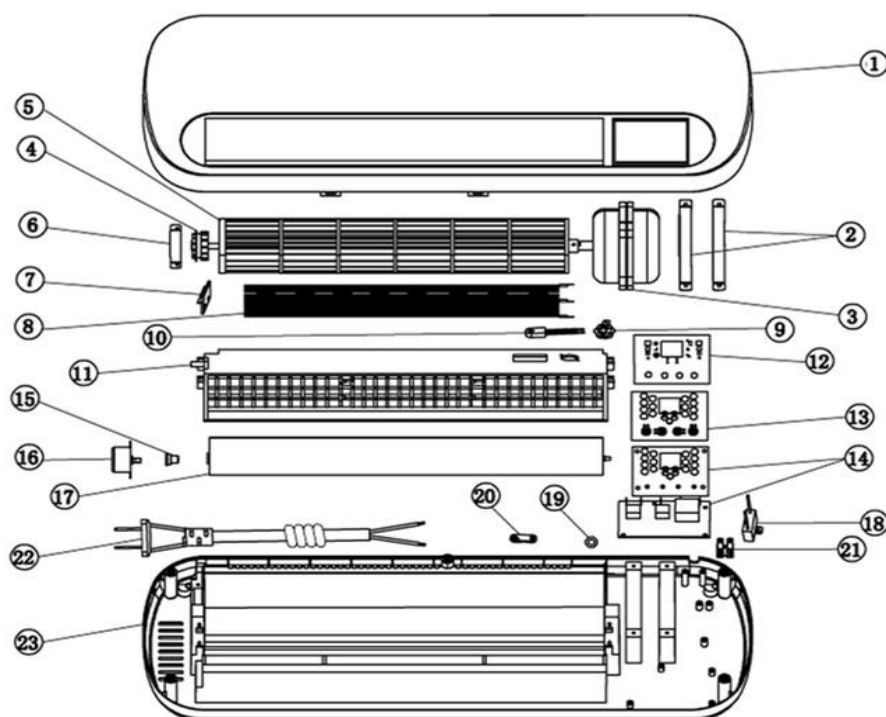

Nr	Nazwa elementu	Nr	Nazwa elementu
1	Ostona	13	Płyta kontrolna
2	Płyta silnika	14	Płytki drukowane
3	Silnik	15	Tuleja silnika
4	Tuleja łożyska	16	Silnik
5	Koło	17	Przesłona
6	Obudowa łożyska	18	Kondensator
7	Płyta PTC	19	Cewka ochronna
8	Element grzewczy PTC	20	Uchwyt stabilizujący przewód
9	Termostat	21	Zaciski
10	Ceramiczna ochrona termiczna	22	Przewód zasilający
11	Wylot powietrza	23	Podstawa
12	Naklejka PCV		

MONTAŻ URZĄDZENIA

Grzejnik powinien być zainstalowany i używany zgodnie ze standardami bezpieczeństwa.

Aby uniknąć wszystkich niebezpieczeństw, postępuj zgodnie z instrukcjami bezpieczeństwa.

- Instalację musi wykonać serwisant lub osoba o podobnych kwalifikacjach, aby uniknąć zagrożenia.

- **Ważne!** Upewnij się, że w pobliżu otworów wiertniczych nie ma kabli elektrycznych ani innych instalacji (np. rur wodnych). Upewnij się, że urządzenie jest bezpiecznie i pionowo przymocowane do ściany.

Wykonaj dwa otwory na ścianie 2 metry nad podłogą i minimum 0,25 m od rogów, upewnij się, że średnica otworów jest taka sama jak średnica kołków. Zamocuj dwie śruby w kołkach, końcówki śrub powinny wystawać na 10 mm. Zawieś urządzenie po odpowiednim ustawieniu śrub.

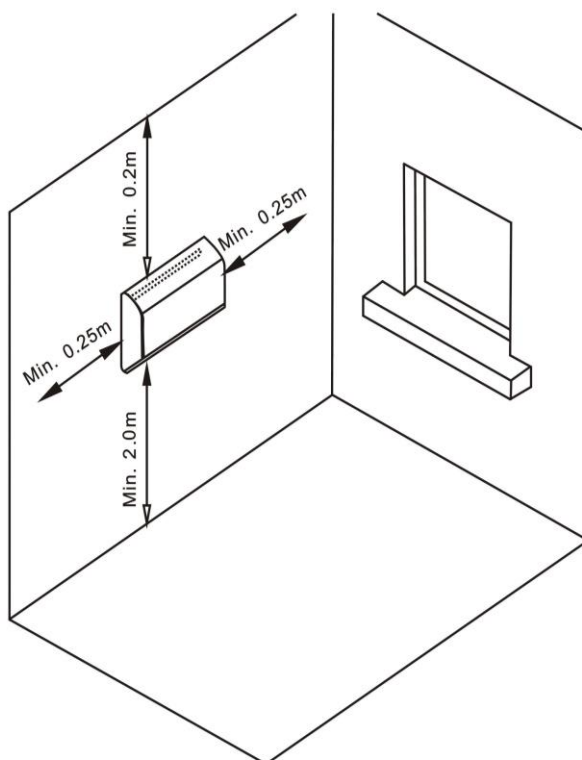
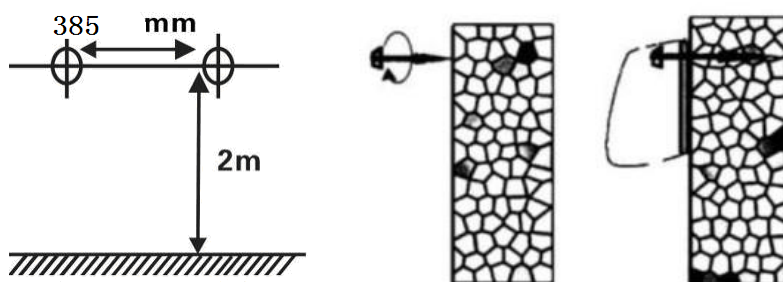





OBSŁUGA URZĄDZENIA



1. Przed włożeniem wtyczki do gniazdka elektrycznego upewnij się, że zasilanie elektryczne jest zgodne z oznaczeniem na tabliczce znamionowej urządzenia.
2. Ostrożnie, wyjmij grzejnik z plastikowej torby i kartonu.
3. Zamontuj grzejnik na ścianie, ustaw przycisk główny na pozycję "-". Podłącz wtyczkę do gniazdka elektrycznego AC220-240V ~ Wskaźnik "Power" zaświeci się, a grzejnik pokaże domyślną temperaturę i będzie migać przez 3 sekundy.

1) USTAWIANIE CZASU

Przed włączeniem grzejnika ustaw odpowiedni czas. Wciśnij przycisk "  " na pilocie, wyświetlacz LED pokaże 00:00 i zapali się wskaźnik "Mo".

GODZINA Naciśnij przycisk "Set", na wyświetlaczu wartość "00:00" zacznie migać, użyj przycisków "  "  " do ustawienia godziny od 01 do 00 (01 = pierwsza godzina , 02 = druga godzina ... 00 = godzina 24-ta)





MINUTY Ponownie naciśnij przycisk "Set", na wyświetlaczu wartość "00:00" zacznie migać, użyj przycisków "  "  " do ustawienia minut od 00-59 (01 = 1 minuta, 02 = 2 minuta itd.)

DZIEŃ TYGODNIA Wciśnij przycisk "Set" ponownie, wskaźnik "Mo" miga, użyj przycisków "  "  " do ustawienia dnia tygodnia od Mo do Su (Mo = poniedziałek... Su = niedziela).

PS: Naciskając przycisk "Set", na wyświetlaczu wartość będzie migać przez 5 sekund, w tym czasie ustaw wartość, inaczej urządzenie wróci do trybu gotowości.



(Urządzenie będzie utrzymywać odpowiedni czas do wyłączenia zasilania)



2) OGÓLNA OBSŁUGA

1. Włącz grzejnik, naciskając przycisk ON / OFF, urządzenie wydmuchuje zimne powietrze i świeci wskaźnik "  ".
2. Po naciśnięciu przycisku "MODE", urządzenie wydmuchuje ciepłe powietrze i wskaźniki "  " i "  " są włączone.
3. Ponownie naciśnij przycisk "MODE", urządzenie wydmuchuje gorące powietrze i wskaźniki "  " i "  " są włączone.
4. Naciśnij przycisk "MODE" po raz trzeci - urządzenie wydmuchuje zimne powietrze i wskaźnik "Fan / M" jest włączony.

PS: Naciśnij przycisk "  " na panelu sterowania: naciśnij 1 raz - ZIMNE POWIETRZE; 2 razy - CIEPŁE POWIETRZE; 3 razy - GORĄCE POWIETRZE; 4 razy FUNKCJA OSCYLACJI; 5 – WYŁĄCZONY.

3) FUNKCJA TIMER 24H



1. Włącz urządzenie w trybie pracy: wentylator, ciepłe/gorące powietrze. Przycisk " na panelu sterowania i przycisk " na pilocie działają tak samo.

2. Naciśnij przycisk "", ustaw czas do 24 godzin, naciskaj przycisk "", aby zwiększyć czas od 00 do 24 (00 = timer wyłączony, 01 = 1 godzina, 02 = 2 godziny ... 24 = 24 godziny), wskaźnik " jest włączony.

PS: "00" oznacza brak ustawionego timera, wskaźnik " jest wyłączony.

4) REGULACJA TEMPERATURY GRZANIA (TERMOSTAT)

1. Włącz urządzenie w trybie pracy: wentylator lub ciepłe/gorące powietrze. Funkcja ta działa tylko za pomocą pilota.

2. Naciśnij " ", aby ustawić żądaną temperaturę w zakresie od 10 °C do 49 °C, wskaźnik " jest włączony.



3. Gdy temperatura powietrza spadnie o 2 stopnie poniżej ustawionej temperatury, urządzenie rozpocznie nagrzewanie z ustawieniem "I / W" (1000 W).

4. Gdy temperatura powietrza spadnie o 4 stopnie poniżej ustawionej temperatury, urządzenie rozpocznie nagrzewanie z ustawieniem "II / H" (2000 W).



5. Gdy temperatura powietrza jest wyższa o 1 stopień od ustawionej temperatury, urządzenie wydmuchuje zimne powietrze.

5) FUNKCJA PROGRAMATORA TYGODNIOWEGO

1. Włącz urządzenie w trybie pracy: wentylator lub ciepłe/gorące powietrze. Funkcja ta działa tylko za pomocą pilota.



2. Najpierw naciśnij przycisk "", następnie użyj przycisków " ", aby wybrać tryb. Ta funkcja posiada 6 trybów: P1-P5 to wstępnie ustawiony harmonogram według tabeli poniżej:



Dzień	Mo/Pon.	Tu/Wto.	We/Śro	Th/Czw.	Fr/Pią.	Sa/Sob.	Su/Niedz.
Tryb							
P1	8:00-17:00	8:00-17:00	8:00-17:00	8:00-17:00	8:00-17:00	8:00-17:00	8:00-17:00
P2	18:00-7:00	18:00-7:00	18:00-7:00	18:00-7:00	18:00-7:00	18:00-7:00	18:00-7:00
P3	8:00-17:00	8:00-17:00	8:00-17:00	8:00-17:00	8:00-17:00	WYŁ.	WYŁ.
P4	18:00-7:00	18:00-7:00	18:00-7:00	18:00-7:00	18:00-7:00	WYŁ.	WYŁ.
P5	WYŁ.	WYŁ.	WYŁ.	WYŁ.	WYŁ.	00:00-24:00	00:00-24:00

3. P6 jest ustawiany przez użytkownika, użyj przycisków " ", aby wybrać tryb P6:



DZIEŃ TYGODNIA: Naciśnij przycisk "", wskaźnik " zaświeci się, " oznacza



"Poniedziałek".

GODZINA: Naciśnij przycisk " po raz drugi, na wyświetlaczu wartość "00:00" zacznie migać, użyj przycisków "  do ustawienia godziny od 01 do 00 (01 = pierwsza godzina , 02 = druga godzina ... 00 = godzina 24-ta)

MINUTY: Naciśnij przycisk " po raz trzeci, na wyświetlaczu wartość "00:00" zacznie migać, użyj przycisków "  do ustawienia minut od 00-59 (01 = 1 minuta, 02 = 2 minuta itd.)



Wskaźnik " włączony oznacza czas rozpoczęcia pracy.



GODZINA: Naciśnij przycisk " po raz czwarty, na wyświetlaczu wartość "00:00" zacznie migać, użyj przycisków "  do ustawienia godziny od 01 do 00 (01 = pierwsza godzina , 02 = druga godzina ... 00 = godzina 24-ta)

MINUTY: Naciśnij przycisk " po raz piąty, na wyświetlaczu wartość "00:00" zacznie migać, użyj przycisków "  do ustawienia minut od 00-59 (01 = 1 minuta, 02 = 2 minuta itd.)

Wskaźnik " włączony oznacza czas rozpoczęcia pracy.

Powyższe ustawienia są zakończone dla poniedziałku.

4. Naciśnij przycisk " ponownie, wskaźnik " zaświeci się,  oznacza "Wtorek" . Ustawienia godziny rozpoczęcia i zakończenia pracy grzejnika są takie same jak w przypadku ustawień dla poniedziałku.

5. Po zakończeniu wprowadzania ustawień dla dni Poniedziałek-Niedziela, naciskaj przycisk " na pilocie, aby ustawić temperaturę od poniedziałku do niedzieli i użyj przycisków " ", aby ustawić temperaturę, w zakresie od 10 °C do 49 °C

PS: W funkcji programatora tygodniowego, po ustawieniu temperatury dla każdego dnia, uruchomi się funkcja termostatu, i będzie działać tak jak w punkcie 4) TERMOSTAT.

Możesz ustawić inny czas rozpoczęcia/zakończenia pracy i temperaturę w przeciągu całego tygodnia.

6) FUNKCJA "OTWARTE OKNO"

1. Włącz urządzenie w trybie pracy: wentylator lub ciepłe/gorące powietrze. Funkcja ta działa tylko za pomocą pilota.

2. Naciśnij przycisk "AUTO", wskaźnik "📊" zaświeci się. Urządzenie działa jako inteligentne modele oszczędzające energię. (W tej funkcji urządzenie natychmiast sprawdza i rejestruje temperaturę otoczenia. Grzejnik przestanie działać, gdy temperatura spadnie o ≥ 3 °C. Użytkownik powinien zrestartować urządzenie przyciskiem "ON / OFF")

3. Naciśnij ponownie przycisk "AUTO", wskaźnik "📊" zgaśnie. Funkcja "Otwarte okno" jest nieaktywna.

7) FUNKCJA OPÓŹNIONEGO STARTU

1. Ta funkcja może zostać włączona w przypadku:

- gdy urządzenie znajduje się w stanie gotowości.
- przed uruchomieniem urządzenia.
- włączenie za pomocą pilota.

2. Naciśnij przycisk "Lock" wskaźnik LED zaświeci się, a następnie naciśnij przycisk "Delay", wskaźniki "Delay" i "I / W" zaświecą się. Użyj przycisków "⊖ ⊕" do ustawienia godziny od 01 do 24 (01 = 1 godzina, 24 = 24 godzina ... 00 = funkcja wył.)

Godzina rozpoczęcia pracy-----

3. Naciśnij ponownie przycisk "Delay", wskaźniki "Delay" i "II/ W" zaświecą się. Użyj przycisków "⊖ ⊕" do ustawienia godziny od 01 do 24 (01 = 1 godzina, 24 = 24 godzina ... 00 = funkcja wył.)

Godzina zakończenia pracy-----

PS: Naciśnij przycisk "Delay", na ekranie numer będzie migał przez 5 sekund, w tym czasie ustaw wartość, inaczej urządzenie wróci do trybu gotowości.

(Ta funkcja jest jednorazowa i musi zostać zresetowana po odcięciu zasilania.)

8) ZABEZPIECZENIE PRZED DZIEĆMI

1. Ta funkcja może być uruchomiona tylko za pomocą pilota. Gdy urządzenie jest podłączone, ta funkcja może być używana w dowolnym trybie.

2. Naciśnij przycisk "Lock", wszystkie wskaźniki i wyświetlacz LED zostaną wyłączone z wyjątkiem wskaźnika "Power". W tym trybie, zarówno panel sterowania, jak i pilot zdalnego sterowania są nieaktywne.

3. Ponownie naciśnij przycisk "Lock", wszystkie wskaźniki zaświecą się, a działanie panelu sterowania i pilota zostanie odblokowane.

PANEL STEROWANIA

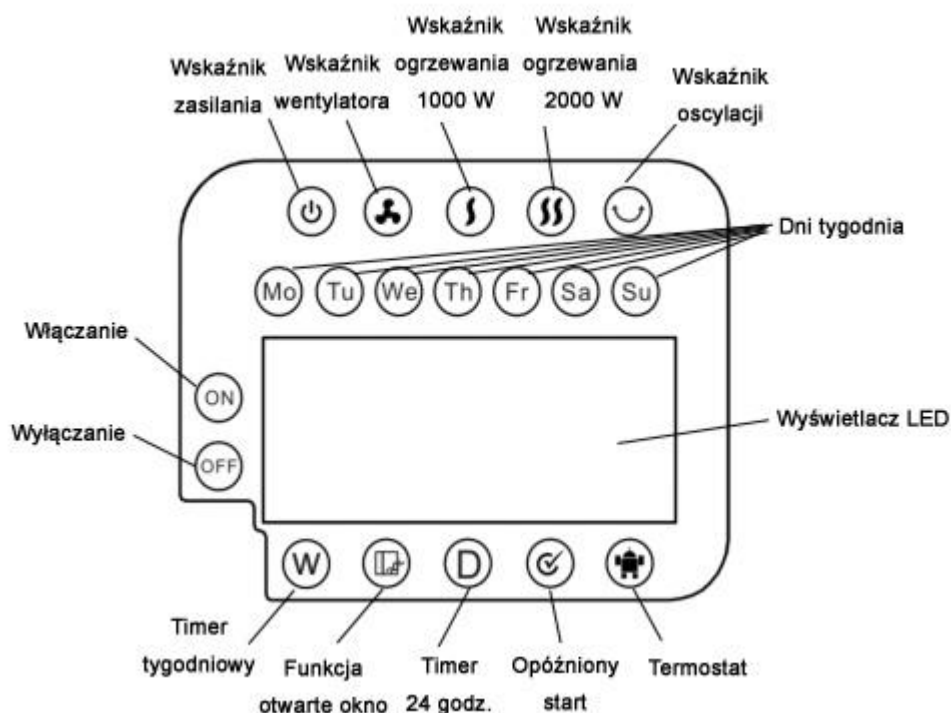

PILOT ZDALNEGO STEROWANIA

Pilot działa z baterią CR2025 3V.



1. **"ON / OFF"** Główny przycisk zasilania
2. **"24H"** Ustawianie timera od 1-24 godzin
3. **"Mode"** 3 funkcje do wyboru: ZIMNY NAWIEW, CIEPŁY, GORĄCY
4. **"Swing"** Ruch łopatek: góra-dół
5. **"LOCK"** Funkcja zabezpieczenia przed dziećmi
6. **"AUTO"** Funkcja "Otwarte okno"
7. **"Tem."** Wyświetla temperaturę w pomieszczeniu
8. **"Delay"** Ustawienie czasu rozpoczęcia i zakończenia pracy urządzenia
7. **"W.Timer"** Ustawienie timera na cały tydzień
8. **"+"** Zwiększenie temperatury
9. **"-"** Zmniejszenie temperatury
10. **"Set"** Ustawienie zegara

ZABEZPIECZENIE PRZED PRZEGRZANIEM

Nagrzewnica jest chroniona przez zabezpieczenie przed przegrzaniem, które automatycznie wyłącza urządzenie w przypadku przegrzania. Na przykład z powodu całkowitej lub częściowej niedrożności wlotu/wylotu powietrza. W takim przypadku odłącz urządzenie, odczekaj około 30 minut, aż ostygnie i usuń obiekt, który zasłania kratki.

Następnie włącz urządzenie ponownie.

UWAGA: Po wyłączeniu kurtyny wentylator działa jeszcze przez ok 30 sekund by schłodzić urządzenie.

CZYSZCZENIE I KONSERWACJA

- Przed przystąpieniem do czyszczenia lub konserwacji urządzenia należy odłączyć je od źródła zasilania.

- Do czyszczenia zaleca się stosowanie miękkiej, wilgotnej szmatki i neutralnego detergentu. Nie używaj szorstkiej szmatki ani urządzeń, które mogłyby wpływać na wygląd urządzenia. Sprawdź, czy wylot gorącego powietrza i wlot wentylacyjny są wolne od kurzu i brudu.

Podczas czyszczenia należy uważać, aby nie dotykać elementów grzejnych.

- Aby otworzyć filtr z tyłu w celu oczyszczenia, naciśnij górną część plastikowej siatki z tyłu.

- W przypadku awarii i / lub złego funkcjonowania urządzenia, odłącz urządzenie od zasilania i skontaktuj się z autoryzowanym centrum serwisowym.

DANE TECHNICZNE

Moc: 2000 W

Zasilanie: 220-240 V ~ 50/60 Hz

Pilot zdalnego sterowania

IMPORTANT SAFEGUARDS

Thank you for buying our product. Please read this instruction carefully before operating the heater. Keep this operating instruction for future reference.

1. The heater should be hung on the wall and make the wind outlet down. You must not place it precipitantly or tipsily.
2. Please do not use the heater in the place where full of combustibile or explosive gas. Don't cover the wind outlet.
3. If the supply cord is damaged, it must be replaced by the manufacturer or its service agent or a similarly qualified person in order to avoid a hazard.
4. The heater must not be located immediately below an electrical socket. The electrical socket must be equipped with earth wire, its capacity should be 220-240V ~10A. The socket and the power plug should be in good connecting condition.
5. If nobody is in using or you are repairing the heater, please pull off the plug.
6. Please don't touch the heater by the wet hand or other conductor.
7. If motor is not working properly, please stop it immediately.
8. During using the heater, please do not open the door or window continually otherwise it will influence the heating effect.
9. If want to shut off the heater, press the on/off switch to off, then the heater will keep the fan working 30 seconds until it blowing out cool wind, then the heater will stop working, and you may pull off the plug.
10. Do not use this heater in bathroom.
11. Timer sets the heater working time.
12. Remote control, please use 2 batteries.
13. The heater must be installed at least 2 m above the floor.
14. If the heater needs repair, please ask for special person or our company authorized maintenance department.
15. This appliance can be used by children aged from 8 years and above and persons with reduced physical, sensory or mental capabilities or lack of experience and knowledge if they have been given supervision or instruction concerning use of the appliance in a safe way and understand the hazards involved. Children shall not play with the appliance. Cleaning and user maintenance shall not be made by children without supervision.
16. Children of less than 3 years should be kept away unless continuously supervised.
17. Children aged from 3 years and less than 8 years shall only switch on/off the appliance provided that it has been placed or installed in its intended normal operating position and they have been given supervision or instruction concerning use of the appliance in a safe

way and understand the hazards involved. Children aged from 3 years and less than 8 years shall not plug in, regulate and clean the appliance or perform user maintenance.

18. CAUTION —some parts of this product can become very hot and cause burns. Particular attention has to be given where children and vulnerable people are present.

PARTS DESCRIPTION

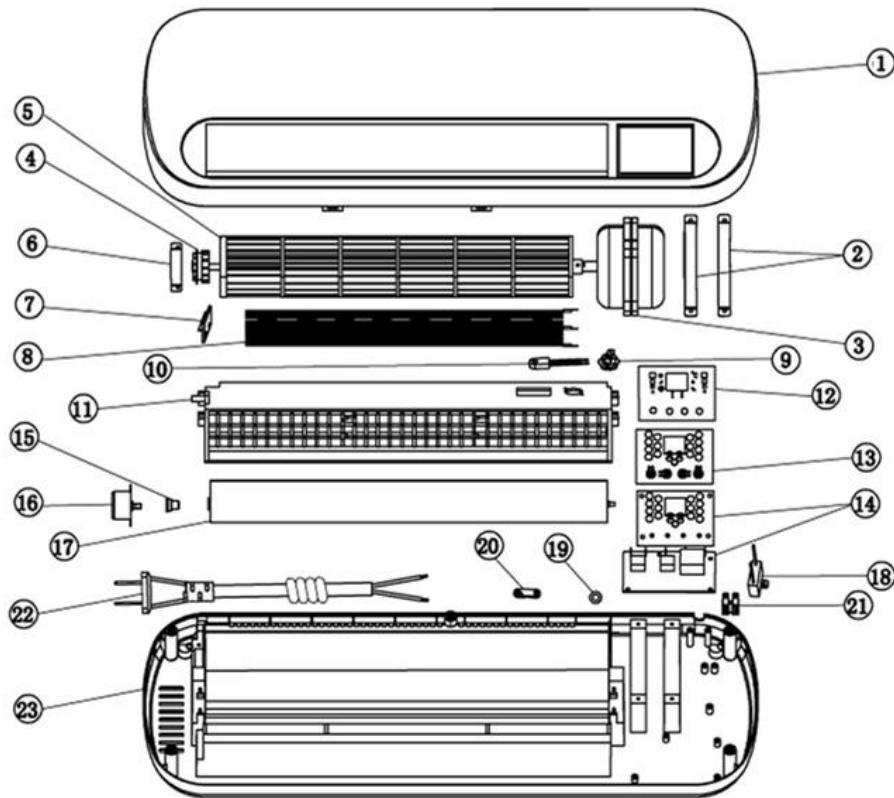

No	Part name	No	Part name
1	Cover	13	Control board
2	Motor plate	14	Circuit board
3	Motor	15	Stepping motor sleeve
4	Bearing sleeve	16	Stepping motor
5	Wheel	17	Shutter
6	Bearing plate	18	Capacitance
7	PTC board	19	Protective coil
8	PTC heating element	20	Board
9	Thermostat	21	Terminals
10	Ceramic thermal protection	22	Power cord
11	Wind outlet	23	Base

INSTALLING THE DEVICE

The heater shall be installed and used according to the safe standard.

To avoid all dangers, follow the safety instructions.

- The installation must be done by the service agent or similarly qualified persons in order to avoid a hazard.

- **Important!** Make sure that there are no electric cables or other installations (for example water pipes) near the drill holes. Make sure that the appliance is securely and vertically fitted to the wall.

Get two holes on the wall 2 m above the floor and near the corner more 0,25 m, be sure to make the diameter just as same as the expanding pipe. Fix two screws on the expanding pipe, keep the tips of the screws out for 10mm, and hang up the machine after the screws are fixed enough.

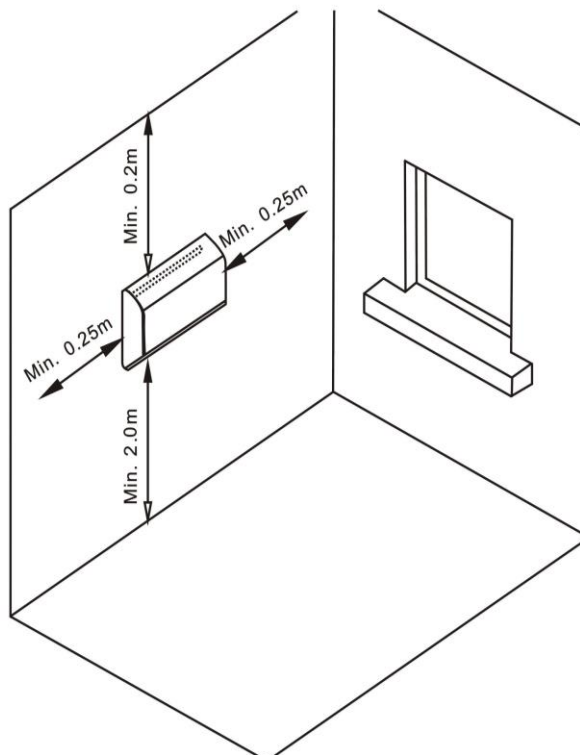
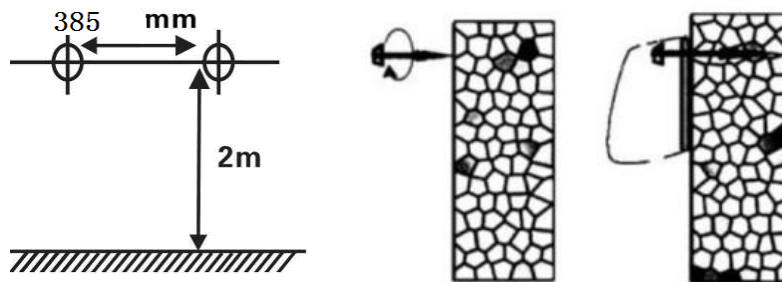





OPERATION INSTRUCTION



1. Before inserting the plug into an electrical outlet, make sure that the electrical supply in your area matches that on the rating label on the unit.
2. Carefully remove the heater from the plastic bag and the carton.
3. Place the heater on a firm level surface, setting the master button to “-” position. Plug the cord set into a AC220-240V~ electrical outlet, with “BEE” sounds the “Power” light is on and the heater will show the default temperature, it will twinkle 5 seconds.

1) TIME SETTING

Before turning on the heater, set the time as right time. Press “” button on remote control, LED display shows 00:00 and “Mo” lights on.

HOUR Press “Set” button one time, LED displays “00:00” twinkling, press “ ” buttons to set the Hours from 01—00 (01=1 o'clock, 02=2 o'clock...00=24 o'clock)





MINUTE Press “Set” button again, LED displays “00:00” twinkling, press “ ” buttons to set the minutes from 00—59 (01=1 Minute, 02=2 Minute etc.)

WEEK Press “Set” button again, “Mo” light twinkles, press “ ” buttons to set the week from Mo--Su (Mo=Monday...Su=Sunday etc.)

PS: Press “Set” button, screen shows number that will twinkle for 5 seconds, you should operate in time, otherwise appliance will get back to standby.





(Appliance will keep the right time until power off)

2) GENERAL OPERATION

1. Turn the heater ON by pressing the ON/OFF main button, the unit will blow the cold air and “” light is on.
2. Press the “MODE” button, the unit will blow the warm air and both “” and “” lights are on.
3. Press the “MODE” button second time, the unit will blow the hot air and both “” “” lights are on.
4. Press the “MODE” button third time, the unit will blow the cold air and “Fan/M” light is on.



PS: On control panel “” button, press 1st time: COOL AIR; 2nd time: WARM AIR; 3rd time: HOT AIR; 4th time: SWING FUNCTION; 5th time: OFF.

3) 24H TIMER FUNCTION



1. Turn on the appliance in fan, warm, hot mode. Control panel “” button and remote control “” button operate the same way.
2. Press “” button, set the timer up to 24 hours, keep pressing “” button to increase the hours from 00—24 (00=off, 01=1hour, 02=2 hours...24=24 hours) and the “” light is on.

PS: “00” set means no set timer, the “” light is off.

4) THERMOSTAT INSTRUCTIONS



1. Turn on the appliance in fan, warm, hot mode. This function only works through remote control.
2. To adjust temperature, press the “ ” to set the desired temperature from 10°C to 49°C with the control panel “” light on.
3. When the air temperature drops 2 degree below the set temperature, the heater will start heating with “I/W”(1000W).
4. When the air temperature drops 4 degree below the set temperature, the heater will start heating with “II/H”(2000W).
5. When the air temperature is 1 degree higher than the set temperature, the heater will blow the cold air .



5) WEEK TIMER FUNCTION



1. Turn on the appliance in fan, warm, hot mode. This function only works through remote control.
2. Frist press “” button, then press “ ” buttons to select which model you want. This function have 6 models, **P1-P5** is smart model where appliance have it's own schedule, check the details below:

Week	Mo	Tu	We	Th	Fr	Sa	Fr
Model							
P1	8:00-17:00	8:00-17:00	8:00-17:00	8:00-17:00	8:00-17:00	8:00-17:00	8:00-17:00
P2	18:00-07:00	18:00-07:00	18:00-07:00	18:00-07:00	18:00-07:00	18:00-07:00	18:00-07:00
P3	8:00-17:00	8:00-17:00	8:00-17:00	8:00-17:00	8:00-17:00	OFF	OFF
P4	18:00-07:00	18:00-07:00	18:00-07:00	18:00-07:00	18:00-07:00	OFF	OFF
P5	OFF	OFF	OFF	OFF	OFF	00:00-24:00	00:00-24:00



3. **P6** is user-defined, press “ ” buttons to select P6 model:



WEEK Press “” button 1st time, “” lights on, “” means “Monday”.

HOUR Press “Set” button 2nd time, LED displays “**00:00**” twinkling, press “ ” buttons to set the Hours from 01—00 (01=1 o'clock, 02=2 o'clock...00=24 o'clock)

MINUTE Press “Set” button 3rd time, LED displays “**00:00**” twinkling, press “ ” buttons to set the minutes from 00—59 (01=1 Minute, 02=2 Minute etc.)



With the “” light on, it means open time.



HOUR Press “Set” button 4th time, LED displays “**00:00**” twinkling, press “ ” buttons to set the Hours from 01—00 (01=1 o'clock, 02=2 o'clock...00=24 o'clock)

MINUTE Press “Set” button 5th time, LED displays “**00:00**” twinkling, press “ ” buttons to set the minutes from 00—59 (01=1 Minute, 02=2 Minute etc.)

With the “” light on, it means close time.

The above settings are finished for Monday Timer.

4. Press “” button once more, “” lights on, “” means “Tuesday”. Please note that the operations with open time HOUR/MINUTE and close time HOUR/MINUTE are the same as for Monday.



5. When Monday-Sunday timers are all set, press “” button on remote control 7th times to set from Monday to Sunday's temperature and press “ ” buttons to select the temperature which you need, the temperature range is 10°C to 49°C

PS: In Week timer function, when you set today's temperature, the thermostat function will start with the rules same as 4) THERMOSTAT INSTRUCTIONS.

You can set different open/close time and temperature within the whole week.

6) WINDOW OPEN FUNCTION

1. Turn on the appliance in fan, warm, hot mode. This function only works through remote control.

2. Press “” button, the “” light is on. The appliance is working as smart saving energy

model. (In this function, the appliance is checking environment temperature. It will stop working, when the environment temperature drops ≥ 3 °C. The user should restart the appliance with “ON/OFF” button)

3. Press “” button again, the “” light is off. Window Open Function is off.



7) DELAY FUNCTION

1. This function can be used in when:

- the appliance is in the standby state.
- before the appliance working.
- this function only works through remote control.

2. Press “” button, the LED light is on display, then press “” button one time, the “Delay” light and “I/W” light are on. Press “ ” to set the Hours from 01-24 (01=1 o'clock, 24=24 o'clock...00=off)

-----This is open time

3. Press “” button again, the “Delay” light and “II/H” light are on. Press “ ” to set the Hours from 01--24 (01=1 o'clock, 24=24 o'clock...00=off)

-----This is close time

PS: Press “” button, screen shows number that will twinkle for 5 seconds, you should operate in this time, otherwise appliance will get back to standby. (This function is one-time and must be reset after the power is cut off.)

8) CHILD-LOCK FUNCTION

1. This function works only through remote control. When appliance is plugged in, this function can be used in any mode.

2. Press “” button one time, all lights and LED display are closed, only “Power” light is on. In this condition, both control panel and remote control are inactive.

3. Press “” button again, all lights are on and control panel and remote control are active.

CONTROL PANEL

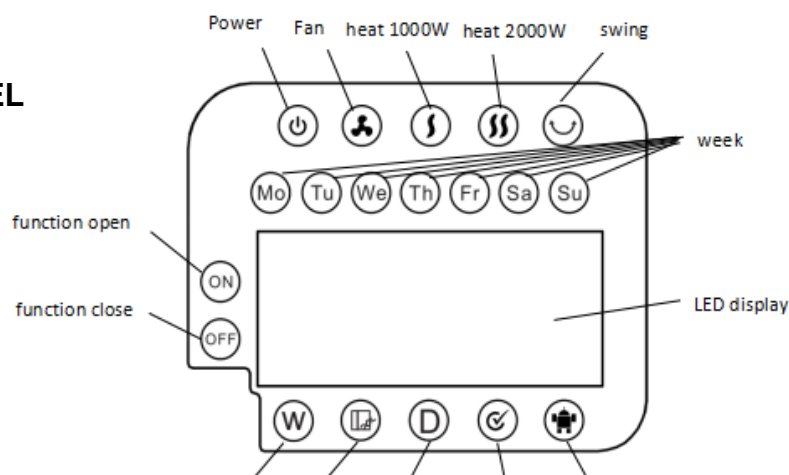

REMOTE CONTROL

Remote control works with Lithium battery CR2025 3V.



1. ” **ON/OFF**” Main power button
2. “**24H**” Setting timer from 1-24 hours
3. “**MODE**” 3 settings selection: COLD, WARM, HOT
4. “**Swing**” Louver swing up and down
5. “**LOCK**” Child-Lock function for heater
6. “**AUTO**” Window Open Function
7. “**Tem.**” Display room temperature
8. “**Delay**” Set the open and close time of heater
9. “**W.Timer**” Set the timer of one week
10. “**+**” Increase temperature
11. “**-**” Decrease temperature
12. “**Set**” Set real time

OVERHEAT PROTECTION

The heater is protected with an overheat protector that switches off the heater automatically in case of overheat. e.g. due to the total or partial obstruction of the grids. In this case, unplug the appliance, wait about 30 minutes for it to cool and remove the object which is obstructing the grids. Then switch it back on as described above.

NOTE: After switching off, the fan runs for about 30 seconds to cool down the appliance.

CLEANING AND MAINTENANCE

Before undertaking any cleaning or maintenance on the appliance, disconnect it from the power supply. For cleaning it is recommended to use a soft moist rag and neutral detergent. Do not use an abrasive cloth or devices which could affect the appearance of the appliance. Check that the hot air outlet and the ventilation inlet are free of dust and dirt.

During cleaning, be careful not to touch the heating elements.

To open the filter on the back for cleaning, press the top of plastic net at back.

In case of breakdown and/or poor functioning of the appliance, disconnect the appliance from the power supply and contact an authorised service.

TECHNICAL SPECIFICATION

Power: 2000 W

Voltage: 220-240V~ 50/60 Hz

Remote control

KARTA GWARANCYJNA

IMPORTER / GWARANT :

COMTEL GROUP spółka z ograniczoną odpowiedzialnością sp.k.
PLAC KUPIECKI 2, 32-800 BRZESKO,

TEL: +48 14 68 49 418 , FAX: +48 14 68 49 419.

www.comtelgroup.pl e-mail: biuro@comtelgroup.pl , serwis@comtelgroup.pl

Nazwa i model

Data sprzedaży	Podpis i pieczęć sprzedawcy

Adnotacje o naprawie

LP	Data przyjęcia do naprawy	Opis naprawy	Pieczęćka/podpis
1			
2			
3			

"Zgodnie z przepisami Ustawy z dnia 29 lipca 2005r. o ZSEiE zabronione jest umieszczanie łącznie z innymi odpadami zużytego sprzętu oznakowanego symbolem przekreślonego kosza. Użytkownik, chcąc pozbyć się sprzętu elektronicznego lub elektrycznego, jest obowiązany do oddania go do punktu zbierania zużytego sprzętu.

Powyższe obowiązki ustawowe zostały wprowadzone w celu ograniczenia ilości odpadów powstałych ze zużytego sprzętu elektrycznego i elektronicznego oraz zapewnienia odpowiedniego poziomu zbierania, odzysku i recyklingu. W sprzęcie nie znajdują się składniki niebezpieczne, które mają szczególnie negatywny wpływ na środowisko i zdrowie ludzi."

WARUNKI GWARANCJI

1. Niniejsza gwarancja jest udzielana przez firmę **COMTEL GROUP spółka z ograniczoną odpowiedzialnością sp.k. z siedzibą Plac Kupiecki 2, 32-800 Brzesko, Tel: 14 68 49 418** nazywana w dalszej części gwarancji **Gwarantem/ Autoryzowanym Serwisem**.
2. Niniejsza gwarancja dotyczy wyłącznie produktów pod marką N'OVEEN zakupionych na terytorium Rzeczypospolitej Polskiej.
3. Aby skorzystać z gwarancji należy przekazać kompletne urządzenie wraz z kartą gwarancyjną i dowodem zakupu w miejsce zakupu lub do importera – gwaranta.
4. Okres gwarancji wynosi 30 miesięcy od daty zakupu sprzętu.
5. W przypadku wad uniemożliwiających korzystanie ze sprzętu okres gwarancji ulega przedłużeniu o czas od dnia zgłoszenia wady do dnia wykonania naprawy.
6. Gwarancja uprawnia do bezpłatnych napraw nabytego sprzętu, polegających na usunięciu wad fizycznych, które ujawniły się w okresie gwarancyjnym, z zastrzeżeniem punktu 10.
7. Zgłoszenie wad sprzętu powinno zawierać:
 - dowód zakupu towaru, (oryginał lub kopia)
 - nazwę, model towaru, jeżeli są to nr fabryczne urządzenia,
 - datę sprzedaży (bez skreśleń i poprawek),
 - dokładny opis uszkodzenia, wady.
 - podpis i pieczętkę sprzedawcy.
8. Gwarant w terminie 14 dni roboczych od daty zgłoszenia wady ustosunkuje się do zgłoszonej reklamacji. Jeśli do dokonania naprawy wystąpi konieczność sprowadzenia części zamiennych z zagranicy termin naprawy może ulec przedłużeniu do czasu sprowadzenia niezbędnych elementów, lecz maksymalnie do 30 dni roboczych od daty otrzymania towaru do naprawy.
9. Reklamujący powinien dostarczyć towar odpowiednio zabezpieczony przed uszkodzeniem w czasie transportu.
10. Gwarancja nie obejmuje:
 - uszkodzeń mechanicznych, chemicznych, termicznych i korozji,
 - uszkodzeń spowodowanych działaniem czynników zewnętrznych, niezależnych od producenta, a w szczególności wynikłych z użytkowania niezgodnego z Instrukcją Obsługi,
 - usterek powstałych w wyniku niewłaściwego montażu sprzętu,
 - samowolnych, dokonywanych przez użytkownika lub inne nieupoważnione osoby napraw, przeróbek lub zmian konstrukcyjnych.
 - używania urządzeń w celach komercyjnych,
 - zaniki sygnału podczas jazdy spowodowane odległością od nadajnika lub źle wykonaną instalacją antenową,
 - uszkodzenie sprzętu, który nie został dostarczony do serwisu w oryginalnym i bezpiecznym opakowaniu,
 - uszkodzenie plomby gwarancyjnej powoduje utratę gwarancji
 - kable, baterii, akumulatorów, słuchawek, przewodów, wtyczki, uszkodzenia powłok lakierniczych i nadruków, ścierających się pod wpływem eksploatacji, nalepki itp.
11. Niedopuszczalne jest używanie urządzeń grzejnych w pomieszczeniach o dużym zapyleniu - powoduje to bardzo duże zagrożenie pożarowe oraz zniszczenie urządzenia. Uszkodzenie spowodowane osiadaniem kurzu i pyłów na urządzeniu nie podlega gwarancji.
12. Niniejsza gwarancja nie ogranicza, nie zawiesza ani nie wyłącza uprawnień kupującego w stosunku do sprzedawcy, wynikających z niezgodności towaru konsumpcyjnego z umową.
13. Klientowi przysługuje prawo do wymiany sprzętu na inny, posiadający te same zbliżone parametry techniczne w przypadku:
 - jeżeli w okresie gwarancji Serwis Autoryzowany dokona 3 napraw tej samej usterki, a sprzęt nadal będzie nadal wykazywał wady uniemożliwiające używanie go,
 - jeżeli Autoryzowany Serwis uzna, że usunięcie wady nie jest możliwe.
14. W przypadku, gdy naprawa, bądź wymiana urządzenia na nowe jest niemożliwa, reklamującemu przysługuje prawo do zwrotu zapłaconej kwoty.
15. Każdy reklamowany sprzęt Serwis Comtel Group sprawdza pod względem poprawności działania. Jeżeli się okaże, że sprzęt jest sprawny, Autoryzowany Serwis może obciążyć reklamującego kosztami związanymi ze sprawdzeniem sprzętu oraz jego wysyłką z powrotem do klienta.

IMPORTER / GWARANT:

COMTEL GROUP spółka z ograniczoną odpowiedzialnością sp.k.
PLAC KUPIECKI 2, 32-800 BRZESKO,
TEL: +48 14 68 49 418, FAX: +48 14 68 49 419.
www.comtelgroup.pl e-mail: biuro@comtelgroup.pl, serwis@comtelgroup.pl