

SHARP

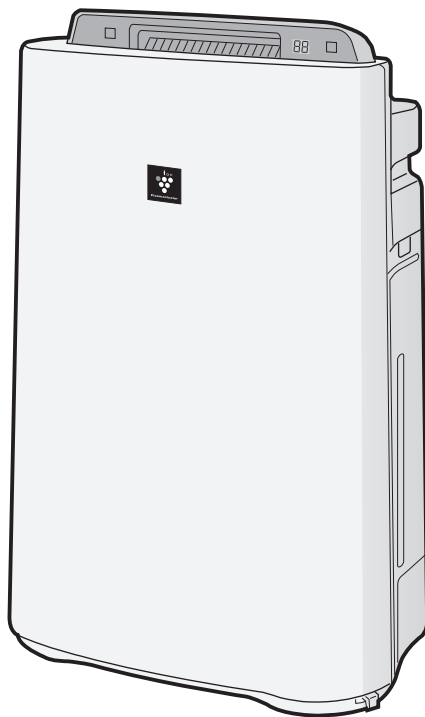

Operation Manual

UA-HD60E, UA-HD50E, UA-HD40E

Air Purifier with Humidifying Function

EN

DE

ES

PT

FR

PL

NL

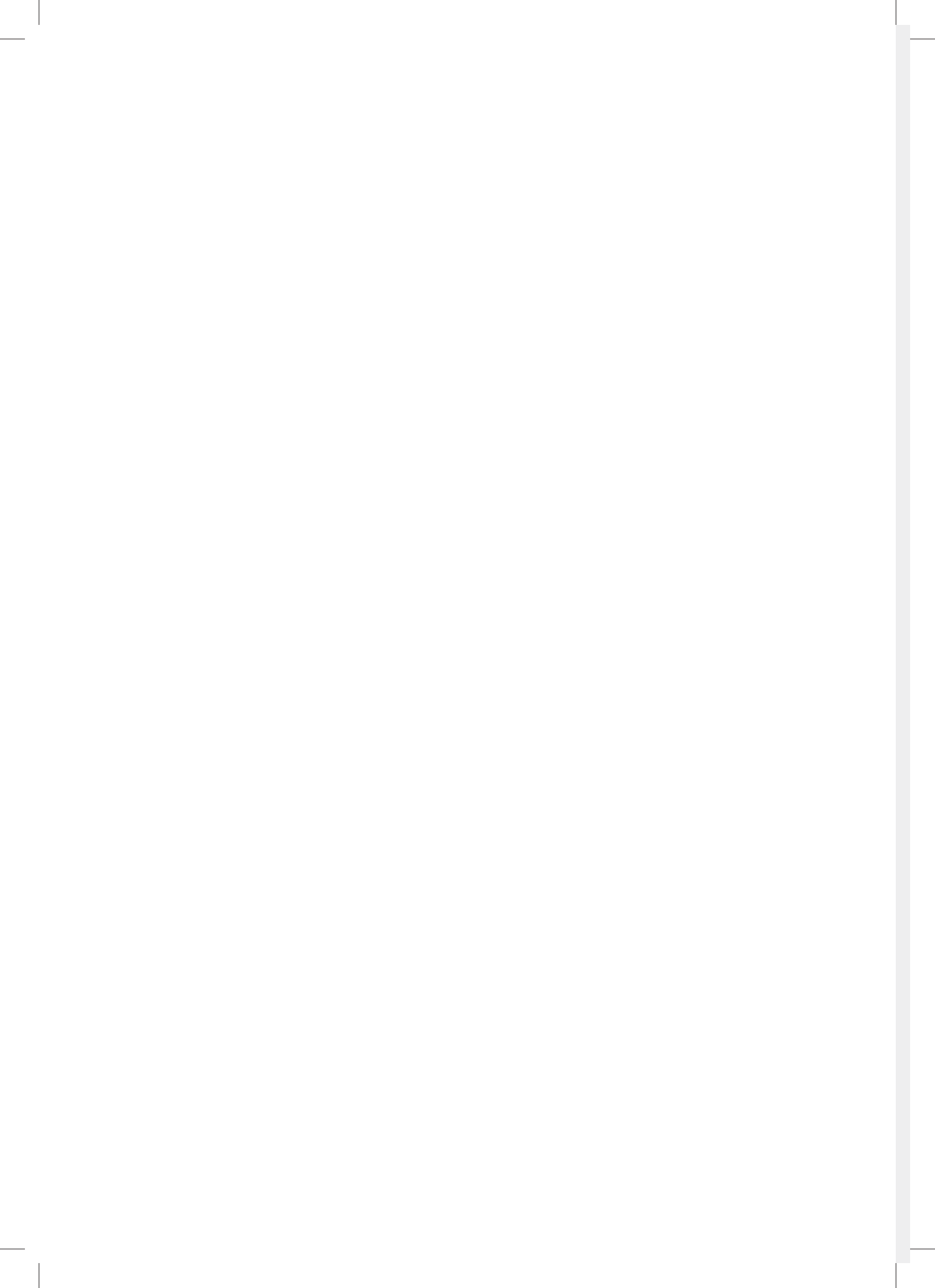

SHARP®

UA-HD60E

UA-HD50E

UA-HD40E



HIGH-DENSITY 7000*

“Plasmacluster” and “Device of a cluster of grapes” are trademarks of Sharp Corporation.

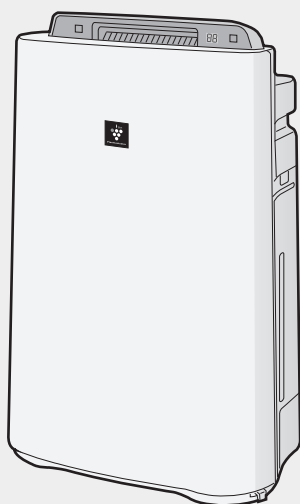

Free standing type

AIR PURIFIER with Humidifying Function OPERATION MANUAL

ENGLISH

* The number in this technology mark indicates an approximate number of ions supplied into air of 1 cm³, which is measured around the center of a room with the “high-density Plasmacluster 7000” applicable floor area (at 1.2 m height above the floor) at the medium wind volume in humidifying & air purifying mode, or in air purifying mode, when a humidifier/air purifier or an air purifier using the high-density Plasmacluster ion evolving device is placed close to a wall. This product is equipped with a device corresponding to this capacity.

Please read before operating your new Air Purifier

The air purifier draws in room air from the air intake, passes the air through a Pre-Filter, a Deodorizing Filter and a HEPA Filter inside of the unit, then discharges the air through the air outlet. The HEPA Filter can remove 99.97% of dust particles as small as 0.3 microns that pass through the filter and also helps absorb odours. The Deodorizing Filter gradually absorbs odours as they pass through the filter.

Some odours absorbed by the filters may break down over time, resulting in additional odour. Depending on the usage environment, especially when the product is used in extreme environments (significantly more severe than normal household use), this odour may become strong in a shorter period than expected. If the odour persists, the filters should be replaced.

NOTE

- The air purifier is designed to remove air-suspended dust and odour, but not harmful gases (for example, carbon monoxide contained in cigarette smoke). If the source of the odour still exists, the air purifier may not completely remove the odour.

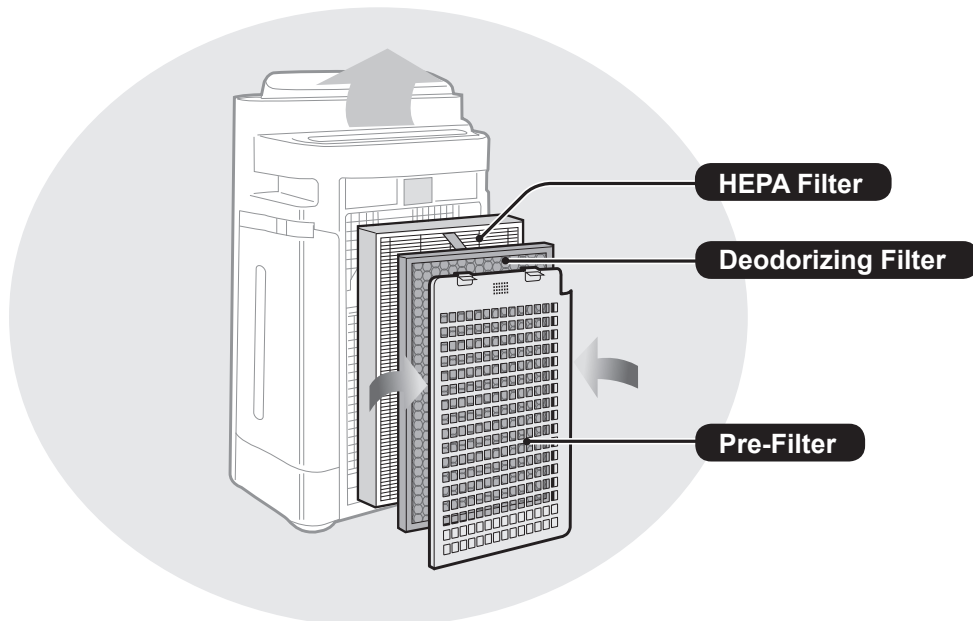

(Common illustration has used "UA-HD60E".)

FEATURES

Unique Combination of Air Treatment Technologies
Triple Filtration System + Plasmacluster + Humidification

TRAPS DUST*

Pre-Filter traps dust and other large airborne particles.

DECREASES ODOURS

Deodorizing Filter absorbs many common household odours.

REDUCES POLLEN & MOLD*

HEPA Filter traps 99.97% of particles as small as 0.3 microns.

FRESHENS

Plasmacluster treats the air similar to the way nature cleans the environment by emitting a balance of positive and negative ions.

HUMIDIFIES

*When air is drawn through the filter system.

Sensor Technology continuously monitors air quality, and automatically adjusting operation based on detected air purity and humidity.

CONTENTS

IMPORTANT SAFETY INSTRUCTIONS ...E-2

- WARNING
- CAUTIONS CONCERNING OPERATION
- INSTALLATION GUIDELINES
- FILTER GUIDELINES

PART NAMES.....E-5

- FRONT / BACK
- OPERATION PANEL
- DISPLAY ILLUSTRATIVE DIAGRAM

PREPARATIONE-7

- FILTER INSTALLATION
- REFILLING THE WATER TANK

OPERATIONE-9

- CLEAN AIR HUMIDIFY
- CLEAN AIR
- CLEAN ION SHOWER
- FAN SPEED
- PLASMACLUSTER ION ON/OFF
- CHILD LOCK

USEFUL FUNCTIONS.....E-11

- LIGHTS CONTROL
- ON TIMER
- OFF TIMER
- ADJUSTMENT OF SENSOR DETECTION SENSITIVITY

CARE AND MAINTENANCEE-12

- FILTER INDICATOR
- CARE INDEX
- HUMIDIFYING DISINSTALLATION
- WATER TANK
- HUMIDIFYING FILTER
- HUMIDIFYING TRAY AND COVER
- BACK PANEL
- HEPA FILTER/DEODORIZING FILTER
- UNIT
- FILTER REPLACEMENT

TROUBLESHOOTINGE-17

SPECIFICATIONS.....E-20

Thank you for purchasing this SHARP Air Purifier. Please read this manual carefully before using the air purifier. After reading, keep the manual in a convenient location for future reference.

IMPORTANT SAFETY INSTRUCTIONS

When using electrical appliances, basic safety precautions should be followed, including the following:

WARNING – To reduce the risk of electrical shock, fire or injury to persons:

- Read all instructions before using the unit.
- Use only a 220-240 volt outlet.
- **Do not use the unit if the power cord or plug is damaged or the connection to the wall outlet is loosened.**
- Periodically remove dust from the plug.
- **Do not insert fingers or foreign objects into the air intake or air outlet.**
- **When removing the power plug, always hold the plug and never pull on the cord.**

Electrical shock and/or fire from a short circuit may result.

- Be careful not to damage the power cord, it may cause electric shock, excess heat or fires.
- **Do not remove the plug when your hands are wet.**
- **Do not use this unit near gas appliances or fireplaces.**
- When refilling the Water Tank, cleaning the unit, or when the unit is not in use, be sure to unplug the unit. Electrical shock and/or fire from a short circuit may result.
- **If the power cord is damaged, it must be replaced by the manufacturer, its service agent, a Sharp authorized Service Centre or similarly qualified person in order to avoid a hazard.**
- Only a Sharp Authorized Service Centre should service this air purifier. Contact the nearest Service Centre for any problems, adjustments, or repairs.
- Do not operate when using aerosol insecticides or in rooms where there is oily residue, incense, sparks from lit cigarettes, chemical fumes in the air, or in locations where the unit may get wet, such as a bathroom.
- Be cautious when cleaning the unit. Strong corrosive cleansers may damage the exterior.
- When carrying the unit, remove the Water Tank and Humidifying Tray first and hold the unit by handles on both sides.
- Do not drink the water in the Humidifying Tray or Water Tank.
- Change the water in the Water Tank daily with fresh tap water and regularly clean the Water Tank and Humidifying Tray. (See E-13 and E-14). When unit is not in use, dispose of the water in the Water Tank and Humidifying Tray. Leaving water in the Water Tank and/or Humidifying Tray may result in mold, bacteria, and bad odours.

In rare cases, this bacteria may cause harmful physical effects.

- This appliance can be used by children aged from 8 years and above and persons with reduced physical, sensory or mental capabilities or lack of experience and knowledge if they have been given supervision or instruction concerning use of the appliance in a safe way and understand the hazards involved. Children shall not play with the appliance. Cleaning and user maintenance shall not be made by children without supervision.

NOTE – Radio or TV Interference

If this air purifier should cause interference to radio or television reception, try to correct the interference by one or more of the following measures:

- Reorient or relocate the receiving antenna.
- Increase the separation distance between the unit and radio/TV receiver.
- Connect the equipment into an outlet on a circuit different from that to which the receiver is connected.
- Consult the dealer or an experienced radio/TV technician for help.

CAUTIONS CONCERNING OPERATION

- Do not block the intake and/or air outlet.
- Do not use the unit near or on hot objects, such as stoves or heaters, or where it may come into contact with steam.
- Always operate the unit in an upright position.
- **Hold the unit by using the handles on both sides when moving.**
Do not move when the unit is in operation.
- Do not move or change the direction of the main unit while dragging the casters.
- Lift it up and move such as a soft mat, a floor which gets damaged easily, an uneven place, and thick-poled carpet.
- When moving by the caster, move it in a horizontal direction.
- Turn the appliance off and remove the water tank before moving, take care not to catch your fingers.
- **Do not operate the unit without the filters, Water Tank, and Humidifying Tray properly installed.**
- **Do not wash and reuse the HEPA Filter and the Deodorizing Filter.**
Not only does it not improve filter performance, it may cause electric shock or malfunction.
- **Clean the exterior with a soft cloth only.**
Do not use volatile fluids and/or detergents.
The unit surface may be damaged or cracked.
In addition, the sensors may malfunction as a result.
- **Frequency of maintenance required (descaling) will depend on the hardness or the impurities of the water that you use; the harder the water the more often descaling will be necessary.**
- **Keep the unit away from water.**

IMPORTANT SAFETY INSTRUCTIONS

- Use only fresh tap water. Use of other water sources may promote the growth of mold, fungus and/or bacteria.
- Do not shake the Water Tank when with holding the carrying handle.
- Do not remove the Humidifying Filter from a Filter Frame.
- Avoid spilling water when removing or cleaning the Humidifying Tray.
- Do not remove the Float and the Roller.
Refer to E-18 if the Float and/or Roller comes off.
- Do not use the detergents for maintenance of the Humidifying Tray and Cover.
It may cause deformation, tarnishing, cracking (water leakage).
- Do not scrub the Back Panel hard during its maintenance.
- Avoid bending or folding the Deodorizing Filter when washing.

INSTALLATION GUIDELINES

- **When using the unit, place at least 2 m away from equipment utilizing electric waves such as televisions or radios to avoid electrical interference.**
- **Avoid a location where the sensor is exposed to direct wind.**
The unit may not operate properly.
- **Avoid use in locations where furniture, fabrics or other items may come in contact with and restrict the air intake and/or air outlet.**
- **Avoid use in locations where the unit is exposed to condensation or drastic temperature changes. Appropriate conditions are when room temperature is between 5 – 35 °C.**
- **Place on a stable surface with sufficient air circulation.**
When placing the unit on a heavily carpeted area, the unit may vibrate slightly.
Place the unit on an even surface to avoid water leakage from the Water Tank and/or Humidifying Tray.
- **Avoid locations where grease or oily smoke is generated.**
The unit surface may crack or the sensor may malfunction as a result.
- **Place the unit about 30 cm(1 ft) away from the wall in order to ensure proper airflow.**
The dust collecting performance will be the same even if using the unit 3cm away from the wall, but place it as far as possible because it may dirty the wall or floor around.

FILTER GUIDELINES

- Follow the instructions in this manual for correct care and maintenance of the filters.

PART NAMES

ENGLISH

FRONT / BACK

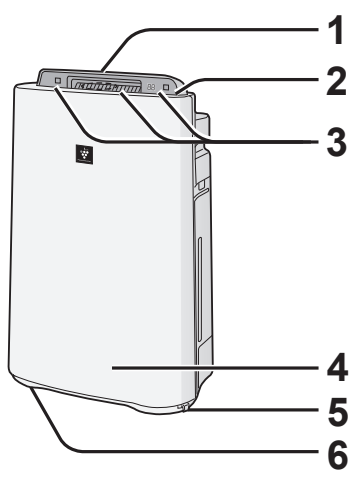

1	Air Outlet (Front)
2	Operation panel (Ref. E-6)
3	Display (Ref. E-6)
4	Main Unit
5	Stopper (2 Locations)
6	Caster (4 Locations)

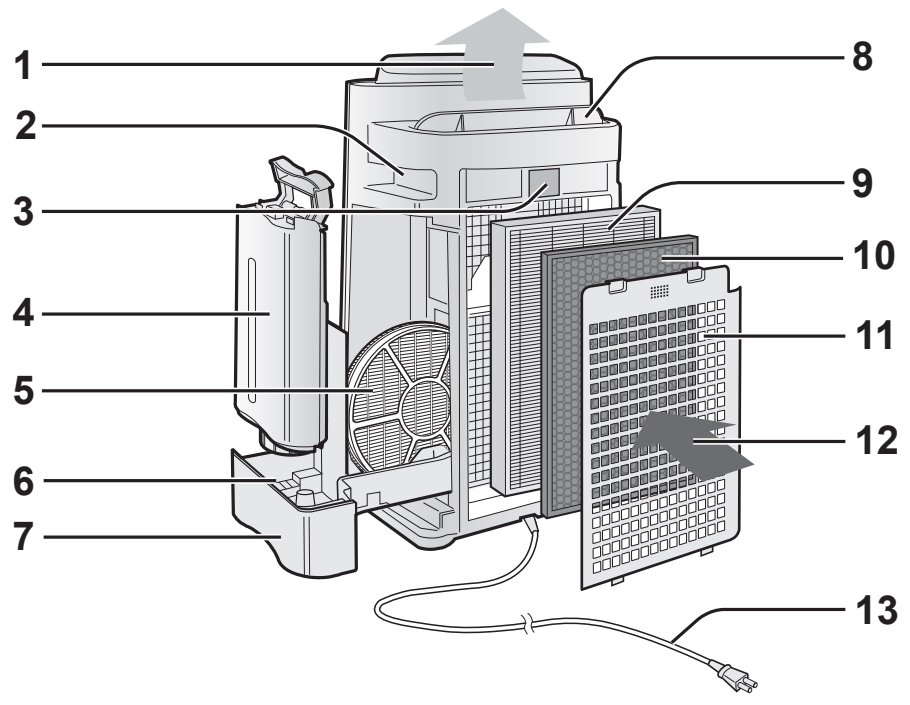

(Plug shape varies by country.)

1	Air Outlet	6	Float
2	Handle (2 Locations)	7	Humidifying Tray
3	Sensor (Internal) •Dust Sensor •Temperature / Humidity Sensor •Odour Sensor (UA-HD60E and UA-HD50E only)	8	Louver (auto)
		9	HEPA Filter (white)
		10	Deodorizing Filter (black)
		11	Back Panel (Pre-Filter)
4	Water Tank	12	Air Inlet
5	Humidifying Filter	13	Power Cord / Plug

PART NAMES

OPERATION PANEL

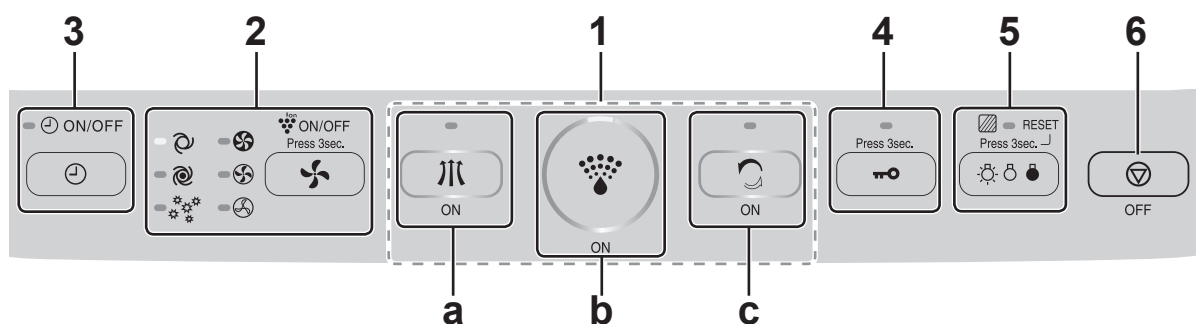

1	POWER ON Button	
a	CLEAN AIR MODE Button / INDICATOR LIGHT (green)	
b	CLEAN AIR HUMIDIFY MODE Button / INDICATOR LIGHT (green)	
c	CLEAN ION SHOWER MODE Button / INDICATOR LIGHT (green)	
2	<ul style="list-style-type: none"> • FAN SPEED Button / INDICATOR LIGHT (green) • Plasmacluster Ion ON / OFF Button (Press 3 sec.) / INDICATOR LIGHT (green) 	5
3	ON/OFF TIMER Button / INDICATOR LIGHT (green)	6
4	CHILD-LOCK Button (Press 3 sec.) / INDICATOR LIGHT (green)	
5	<ul style="list-style-type: none"> • LIGHT CONTROL Button • FILTER RESET Button (Press 3 sec.) / INDICATOR LIGHT (orange) 	
6	POWER OFF Button	

DISPLAY ILLUSTRATIVE DIAGRAM

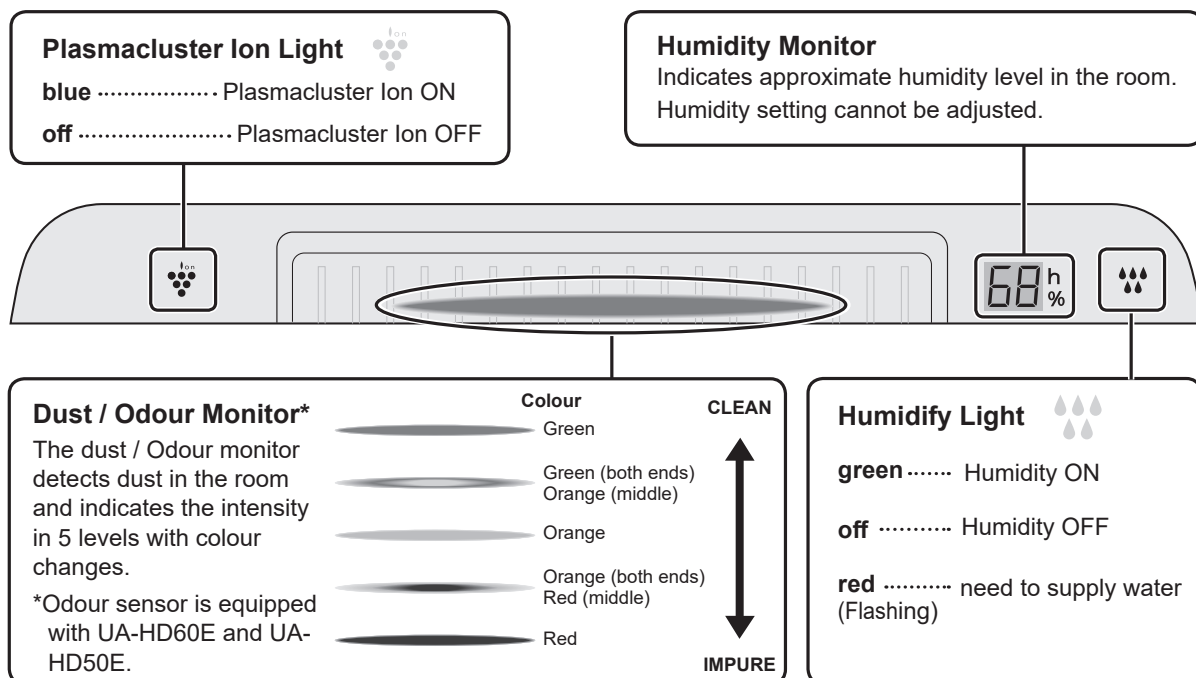

PREPARATION



Be sure to remove the power plug from the wall outlet.

ENGLISH

FILTER INSTALLATION

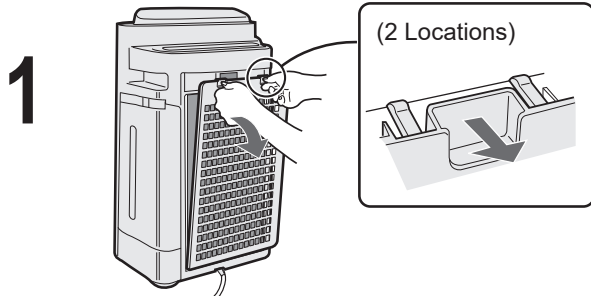

Remove the Back Panel.

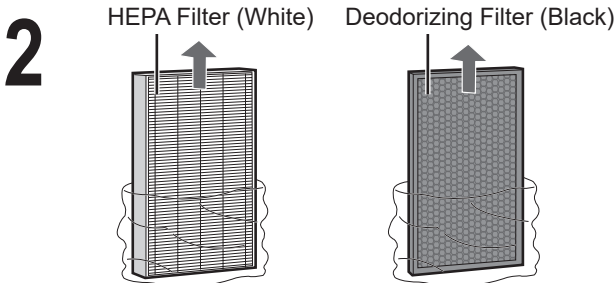

Remove the filters from the plastic bag.

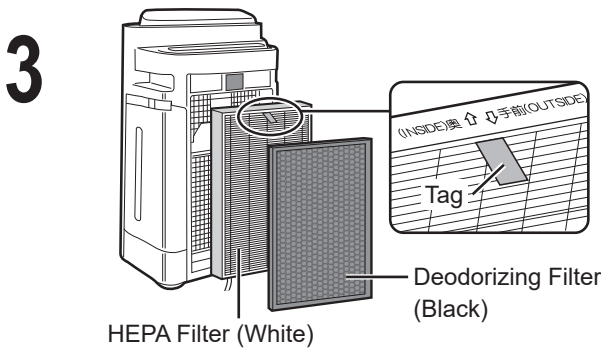

Install the filters in the correct order as shown.

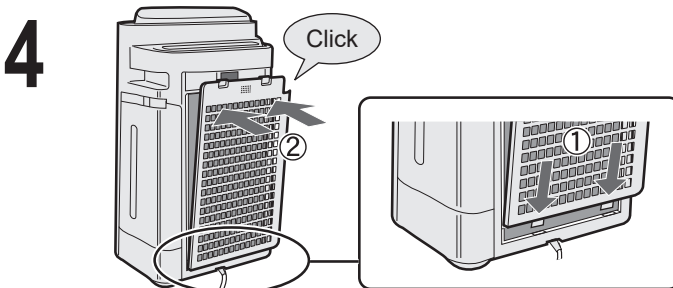

Install the Back Panel.

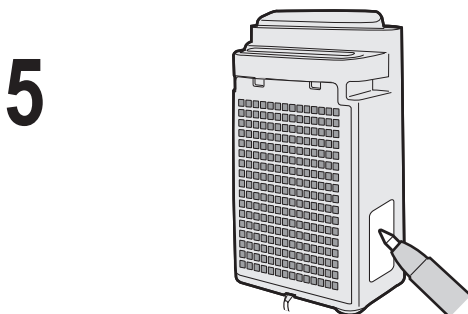

Fill in the usage start date on the Date Label.

PREPARATION



Be sure to remove the power plug from the wall outlet.

REFILLING THE WATER TANK

When using the Clean Air Humidify Mode, or the Clean Ion Shower Mode.

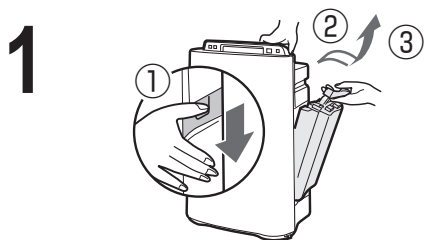

Remove the Water Tank by pushing the handle down and pulling it forward.

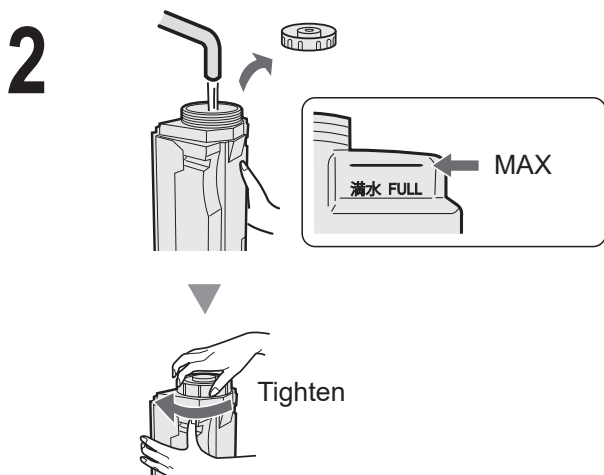

Fill the Water Tank with tap Water.

CAUTION

- Check to see that there is no water leaking.
- Be sure to wipe off any excess water on the outside of the Water Tank.
- When carrying the Water Tank, hold it with both hands so that the Water Tank opening is facing up.

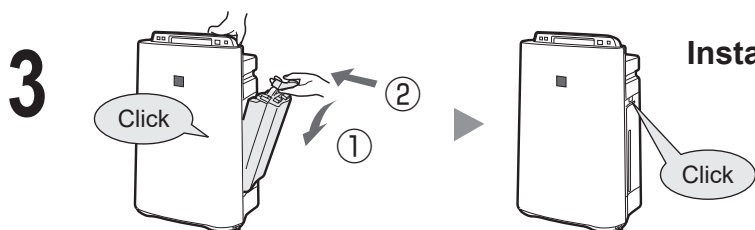

Install the Water Tank.

CAUTION

- Do not expose the unit to water. Short circuit and/or electrical shock may occur as a result.
- Do not use hot water (40 °C), chemical agents, aromatic substances, dirty water, or other damaging substances, deformation and/or malfunction may occur.
- Use only fresh tap water. Use of other water sources may promote the growth of mold, fungus and/or bacteria.

OPERATION

CLEAN AIR HUMIDIFY

Using to quickly clean the air, reduce odours and to humidify.

START

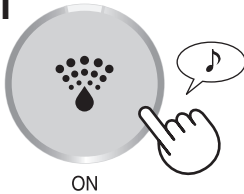

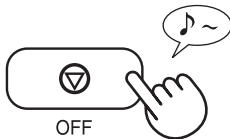

- The louver opens and the unit starts the operation automatically.
- Select the desired fan speed. (Ref. E-10)
- Unless the power cord has been unplugged, the operations starts in the previous mode it was operated in.

STOP



NOTE

- Fill the Water Tank. (Ref. E-8)
- When the Water Tank is empty, the unit will operate in “CLEAN AIR MODE” and  is flashing (red).
-  lights in (green) during operation of humidification.

About Automatic Humidify Mode

The Temperature/Humidity sensors automatically detect and adjust humidity according to changes in room temperature. Depending on the size and humidity of the room, humidity may not reach 55~65 %. In such cases, it is recommended that CLEAN AIR HUMIDIFY/MAX MODE be used.

Temperature	Humidity
~18 °C	65 %
18 °C~24 °C	60 %
24 °C~	55 %

CLEAN AIR

Using when additional humidity is not required.

START



- The louver opens and the unit starts the operation automatically.
- Select the desired fan speed. (Ref. E-10)
- Unless the power cord has been unplugged, the operations starts in the previous mode it was operated in.

STOP

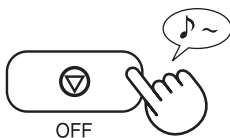

CLEAN ION SHOWER

Releases high-density Plasmacluster ions and discharges strong air flow for 60 minutes.

START

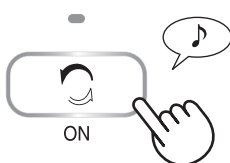

NOTE

- The louver opens and the unit starts the operation automatically.
- If the “Plasmacluster Ion  ” is OFF, the plasmacluster ion will be not released.
- When the operation finishes, the unit will return to the prior operation mode.
- It is possible to switch this mode to another while operating. However, the CLEAN ION SHOWER mode will not function after switching mode.
- The unit releases Plasmacluster ions with the maximum air flow and collects dusts while decreasing static electricity for 10 minutes. After that, the unit operates while humidifying with strong air flow for 50 minutes.
- The unit stops humidifying and the Humidify Light will turn off once humidity reaches a proper level.
- When the Water Tank is empty, the Humidify Light is flashing (red) and the unit will operate without humidifying.

OPERATION

FAN SPEED

Select the desired fan speed.

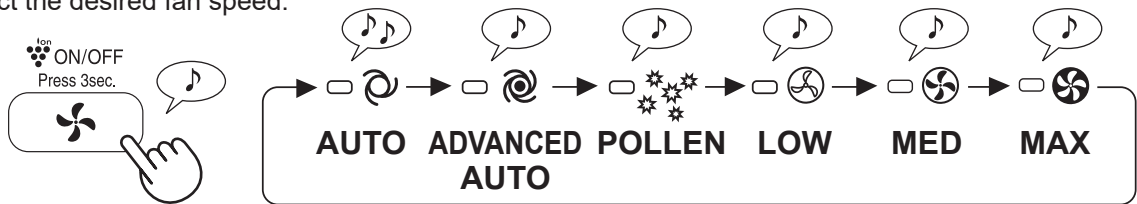

NOTE

AUTO

The fan speed is automatically switched (between HIGH and LOW) depending on the amount of impurities in the air. The sensors detect impurities for efficient air purification.

ADVANCED

AUTO

The unit will automatically operate at higher level than the normal with the intensities of releasing high-density Plasmacluster ions and catching dust. When humidity reaches at 70% or more, the unit discharges strong air flow continuously.

POLLEN

DUST SENSOR sensitivity is automatically set to "HIGH" and quickly detects impurities such as dust and pollen to clean the air.

PLASMACLUSTER ION ON/OFF

(In operation)

ON

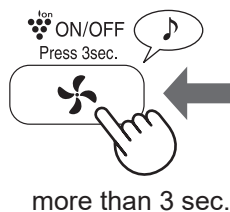

OFF



When Plasmacluster ion is OFF, the Plasmacluster Ion Light (blue) is turned off.

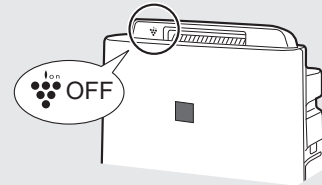

CHILD LOCK

Operation of the unit display will be locked. It is the same method as starting operation.

ON

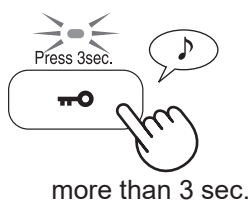

CANCELLATION

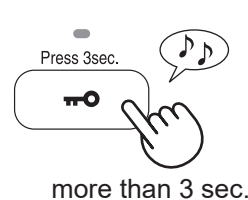

USEFUL FUNCTIONS

LIGHT CONTROL

Use this function to select the desired brightness.

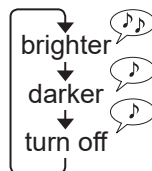
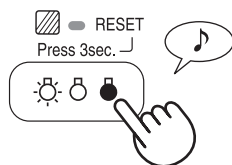

ON TIMER

Select the length of time you want. The unit automatically starts once the selected time is reached.

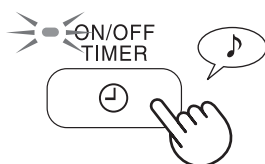

(with the unit OFF)

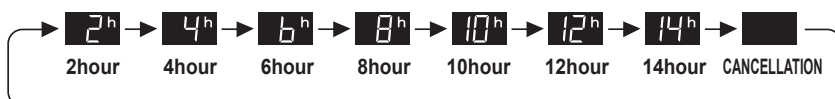

OFF TIMER

Select the length of time you want, with the unit on. The unit automatically stops once the selected time is reached.

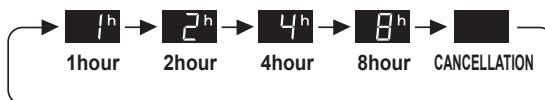
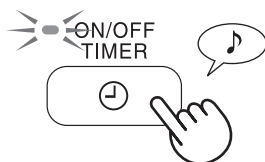

ADJUSTMENT OF SENSOR DETECTION SENSITIVITY

DUST/ODOUR MONITOR is constantly red to reduce sensitivity, and set to "high" if the DUST/ODOUR MONITOR is constantly green to increase sensitivity.

*Odour sensor is only equipped with UA-HD60E and UA-HD50E.

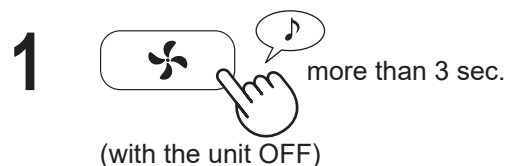

RED.....SET to "LOW"
GREEN...SET to "HIGH"

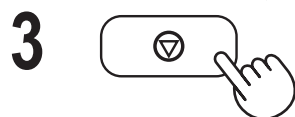
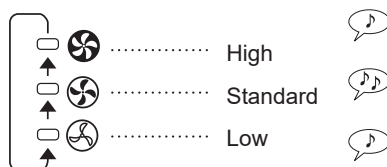
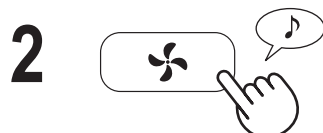

CAUTION

- If the power OFF Button is not pushed within 8 seconds of adjusting sensor sensitivity, the setting will be saved automatically.
- The sensor sensitivity setting will be saved even if the unit is unplugged.

CARE AND MAINTENANCE



FILTER INDICATOR

In case operating at the "MEDIUM" wind volume, the Indicator Light will turn on after approximately 720 hours. (30days×24hours=720)
(The lighting time will vary between approximately 360-1080 hours depending on the wind volume.)

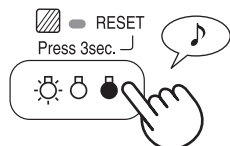

Reminder to perform maintenance of parts below.
After performing maintenance, reset the Filter Indicator. (Ref. E-13)

more than 3 sec.

CARE INDEX

- Filter Indicator Light turn on.

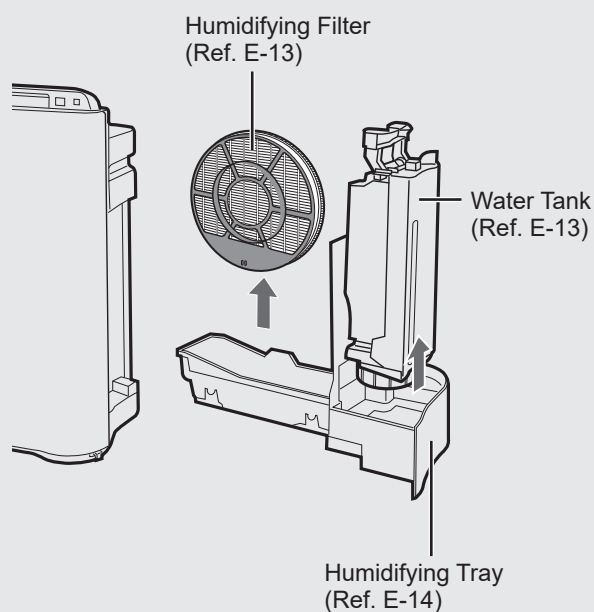

- Notice an unpleasant odour from the air outlet.
- Filter performance appears fall and / or odour persist.

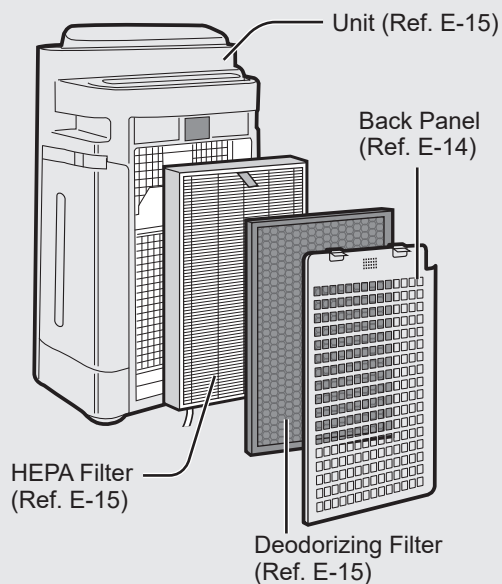

HUMIDIFYING DISINSTALLATION

After maintenance, replace the parts accurately.

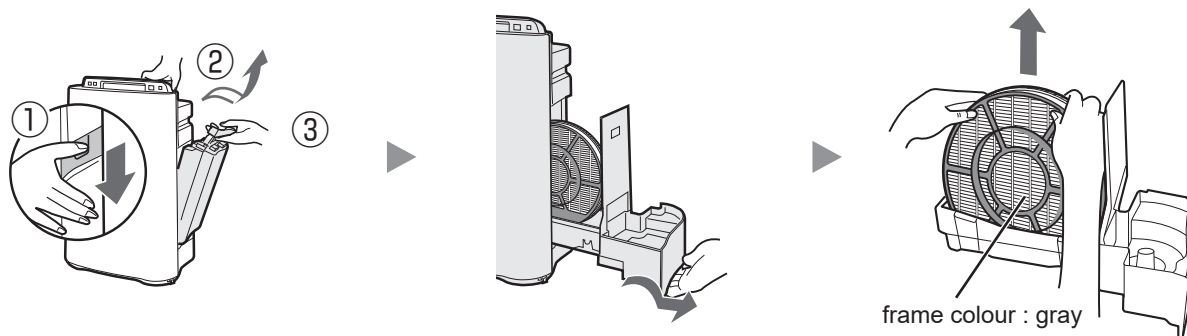

Be sure to remove the power plug from the wall outlet.

WATER TANK

Rinse the inside with a small amount of water.

CAUTION

- Do not shake the Water Tank with holding the carrying handle.
- Do not put down the Water Tank with the Tank Cap on the bottom side. (The water may leak.)

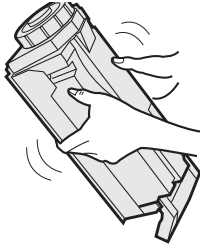

NOTE for stubborn dirt...

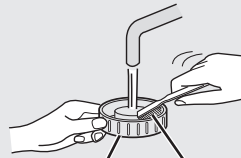

Tank cap Toothbrush

Clean inside of the water tank with a soft sponge and the tank cap with a cotton swab or a toothbrush.

HUMIDIFYING FILTER

Rinse with plenty of water.

CAUTION

- Do not remove the Humidifying Filter from a Filter Frame.
- Avoid spilling water from the Humidifying Tray.

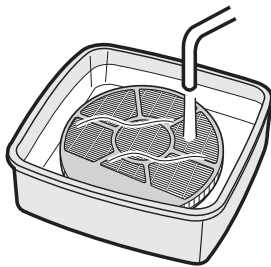

NOTE for stubborn dirt...

1. Soak in water with the descaling solution about 30 minutes.

CAUTION

When using lemon juice, soak time more longer.

2. Remove the descaling solution with plenty of water.

Descaling solution

- Citric acid (available at some drugstores or baking shops)
- 100% bottled lemon juice with no pulp.

<For using citric acid>

2 ½ cups of water



<For using lemon juice>

3 cups of water

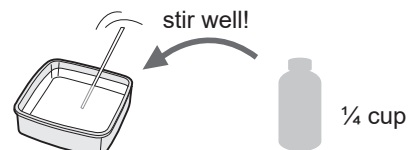

CARE AND MAINTENANCE



HUMIDIFYING TRAY AND COVER

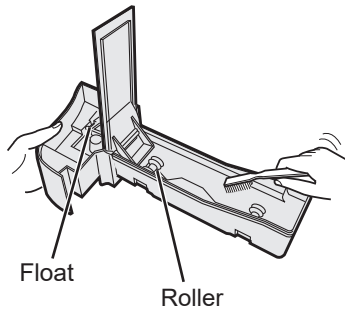

Rinse the inside of the Humidifying Tray with a toothbrush.

CAUTION

- Do not remove the Float and the Roller.
- If the Float and / or the Roller comes off. (Ref. E-18)

NOTE for stubborn dirt...

TRAY

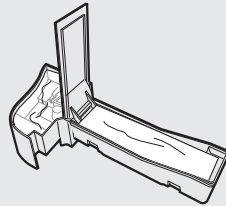

1. Fill the tray half way with water.
2. Add a small amount of kitchen detergent.
3. Soak for 30 minutes.
4. Remove the kitchen detergent with clean water.

BACK PANEL

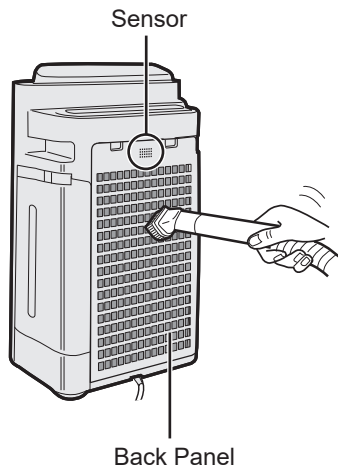

Gently remove dust with a vacuum cleaner attachment or similar tool.

NOTE for stubborn dirt...

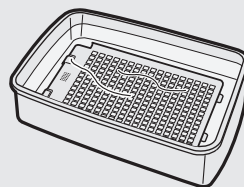

1. Soak in water with kitchen detergent about 10 minutes.

CAUTION

- DO NOT scrub the back panel hard.
2. Remove the kitchen detergent with clean water.
 3. Dry filter completely in a well ventilated area.

Be sure to remove the power plug from the wall outlet.

HEPA FILTER / DEODORIZING FILTER

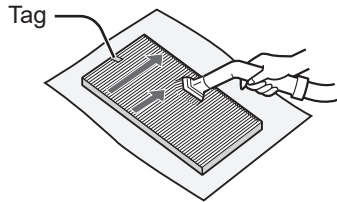

HEPA Filter (White)

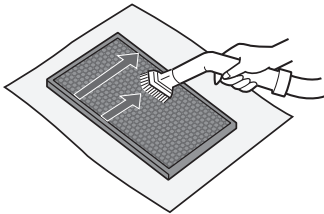

Deodorizing Filter (Black)

Remove the dust on the HEPA FILTER and DEODORIZING FILTER.

CAUTION

Do not WASH in water and DRY in the sun.

• HEPA FILTER

Apply the maintenance only the side with the tag on. Do not clean the opposite side.

The filter is fragile, so be careful not to apply too much pressure.

• DEODORIZING FILTER

The maintenance can be applied to the both sides.

The filter may be broken if being too much power is applied on it, so please handle it with care.

UNIT

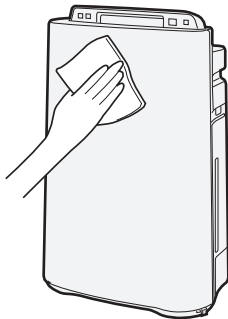

Wipe with a dry, soft cloth.

CAUTION

• Do not use volatile fluids

Benzine paint thinner, polish powder, may damage the surface.

• Do not use detergents

Detergent ingredients may damage the unit.



FILTER REPLACEMENT

Replacement timing

Filter life will vary depending on the room environment, usage, and location of the unit. If dust or odour persists, replace the filter.

(Refer to “Please read before operating your new Air Purifier”)

The following filter life and replacement period is based on the condition of smoking 5 cigarettes per day and the dust collection/deodorization power is reduced by half compared with that of new filter.

We recommend to replace the filter more frequently if the product is used in a condition significantly severer than normal household use.

- | | |
|---------------------|------------------------------|
| •HEPA Filter | About 10 years after opening |
| •Deodorizing Filter | About 10 years after opening |
| •Humidifying Filter | About 10 years after opening |

Replacement Filter Model

Please consult your dealer for purchase of replacement filter.

AIR PURIFIER MODEL	REPLACEMENT FILTER MODEL		
	HEPA Filter : 1 unit	Deodorizing Filter : 1 unit	Humidifying Filter : 1 unit
UA-HD40E	UZ-HD4HF	UZ-HD4DF	UZ-HD6MF
UA-HD50E	UZ-HD4HF	UZ-HD4DF	
UA-HD60E	UZ-HD6HF	UZ-HD6DF	

Humidifying Filter

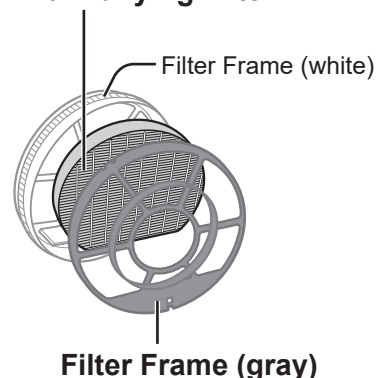

NOTE

Use the date label as a reminder for next replacement.

Disposal of Filters

Please dispose of used filters according to any local laws and regulations.

HEPA Filter material :

- Filter : Polypropylene
- Frame : Polyester

Deodorizing Filter material :

- Deodorizer : Activated charcoal
- Filter : Polyester, Rayon

Humidifying Filter material :

- Filter : Rayon, Polyester

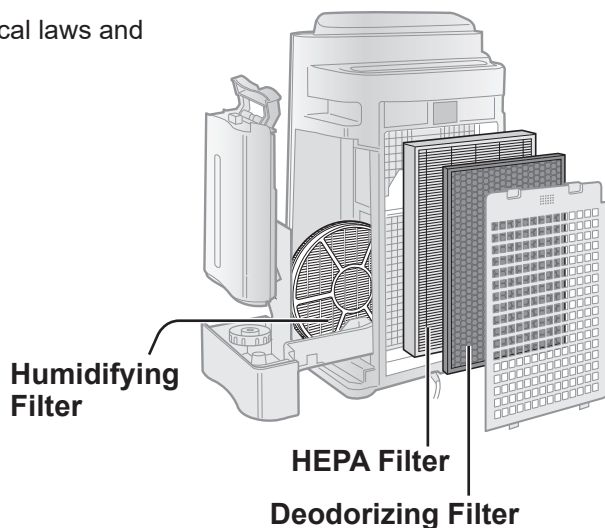





TROUBLESHOOTING

Before calling for service, please review the Troubleshooting chart below, since the problem may not be a unit malfunction.

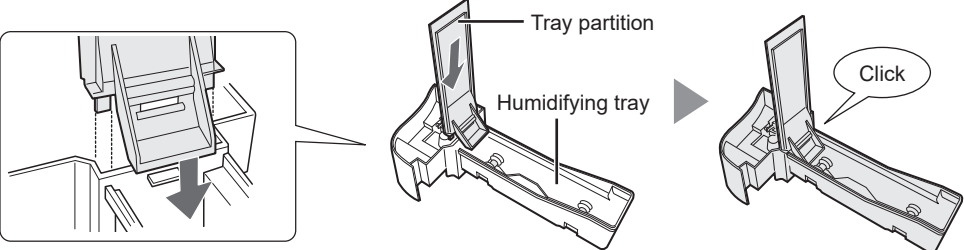
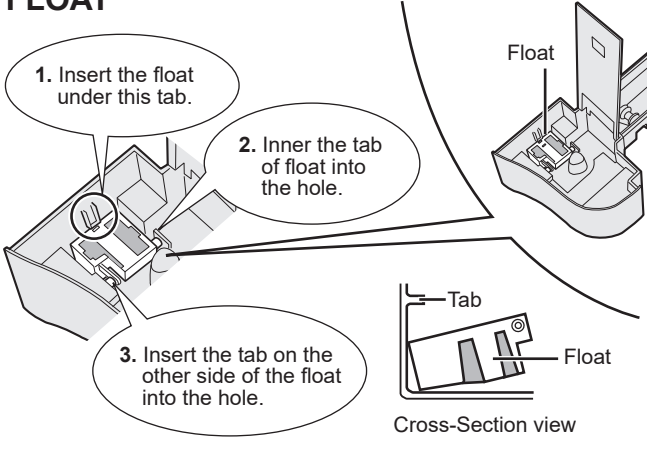
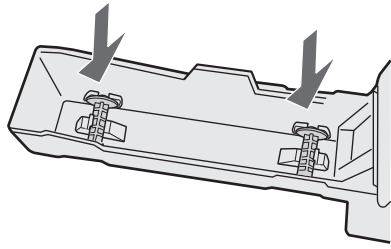
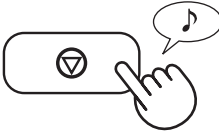
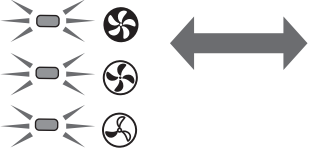
SYMPTOM	REMEDY (not a malfunction)
Odours and smoke are not removed.	<ul style="list-style-type: none"> • Clean or replace the filters if they appear to be heavily soiled. (Ref. E-12,E-13,E-15)
The Dust/Odour Monitor illuminates green even when the air is impure.	<ul style="list-style-type: none"> • The air could be impure at the time the unit was plugged in. Unplug the unit, wait one minute, and plug the unit in again.
The Dust/Odour Monitor illuminates orange or red even when the air is clean.	<ul style="list-style-type: none"> • Sensor operation is affected if the dust sensor openings are dirty or clogged. Gently clean the dust sensors. (Ref. E-5).
A clicking or ticking sound is heard from the unit.	<ul style="list-style-type: none"> • Clicking or ticking sounds may be audible when the unit is generating ions.
The discharged air has an odour.	<ul style="list-style-type: none"> • Check to see if the filters are heavily soiled. • Clean or replace the filters. • Plasmacluster Air Purifiers emit small traces of ozone which may produce an odour.
The unit does not operate when cigarette smoke is in the air.	<ul style="list-style-type: none"> • Is the unit installed in a location that is difficult for the sensor to detect cigarette smoke? • Are the dust sensor openings blocked or clogged? (In this case, clean the openings.) (Ref. E-5)
Filter Indicator Light is illuminated.	<ul style="list-style-type: none"> • After replacing filters, connect the power cord to an outlet and press the Filter Reset Button. (Ref. E-12)
The Dust/Odour Monitor are turned off.	<ul style="list-style-type: none"> • Check to see if the Lights OFF Mode selected. If so, then press the Lights Control Button to activate the indicator lights. (Ref. E-11)
The Water Supply Indicator Light does not illuminate when the tank is empty.	<ul style="list-style-type: none"> • Check Styrofoam float for impurities. Clean the HumidifyingTray. Ensure unit is located on a level surface.
Water lever in the tank does not decrease or decreases slowly.	<ul style="list-style-type: none"> • Check to see if the Humidifying Tray and Water Tank are correctly installed. Check the Humidifying Filter. • Clean or replace the filter when it is heavily soiled. (Ref. E-15 and E-16).
The Dust/Odour Monitor lights change colour frequently.	<ul style="list-style-type: none"> • The Dust/Odour Monitor lights automatically change colours as impurities are detected by the dust sensor and odour sensor.

TROUBLESHOOTING

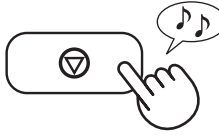
SYMPTOM	REMEDY (not a malfunction)
<p>When the Roller / Float / Tray partition was removed.</p>	<ul style="list-style-type: none"> Install the Roller / Float / Tray partition in order below.
	
<div style="display: flex; justify-content: space-between;"> <div data-bbox="204 735 725 1212" style="width: 45%;"> <p>FLOAT</p> <ol style="list-style-type: none"> 1. Insert the float under this tab. 2. Inner the tab of float into the hole. 3. Insert the tab on the other side of the float into the hole.  <p style="text-align: center;">Cross-Section view</p> </div> <div data-bbox="884 735 1300 1212" style="width: 45%;"> <p>ROLLER</p> <p>Fix the roller in the tray from side way.</p>  </div> </div>	
<p>AUTO RESTART</p> <p>After a power failure, automatically resume the operation when the power recovers.</p>	<p>Auto Restart can be set.</p> <ul style="list-style-type: none"> Even when the plug is unplugged or the breaker is thrown during the operation, the operation resumes at the previous operation mode and settings if the power recovers.
<div style="display: flex; justify-content: space-between;"> <div data-bbox="204 1502 725 1895" style="width: 45%;"> <p>ON (with the unit OFF)</p>  <p>(simultaneously for more than 3 sec.)</p> </div> <div data-bbox="582 1626 899 1875" style="width: 10%; text-align: center;">  <p>If the , ,  lamp lights up for 10 seconds, the setting is complete.</p> </div> <div data-bbox="914 1502 1300 1895" style="width: 45%;"> <p>CANCELLATION (with the unit OFF)</p>  <p>(simultaneously for more than 3 sec.)</p> </div> </div>	

ERROR DISPLAY

If error occurs again, contact the Sharp Service Centre.

DIGITAL INDICATION	ERROR DETAILS	REMEDY
E2	Abnormal Humidity Filter.	Verify if the Humidifying Filter, Humidifying Tray and Roller are properly installed and then turn power ON again.
E1	Abnormal fan motor.	Unplug the unit, wait one minute, and plug the unit in again.
E4	Abnormal temperature-humidity sensor.	

SPECIFICATIONS

Model	UA-HD60E			UA-HD50E			UA-HD40E		
	MAX	MED	LOW	MAX	MED	LOW	MAX	MED	LOW
Power supply	220-240 V 50-60 Hz								
Fan Speed Adjustment									
Fan Speed (m ³ /hour)	396	240	90	306	186	60	216	144	60
Rated Power (W)	80	24	5.5	54	17	5	25	12	5
NOISE LEVEL									
Noise Level (dBA)	55	45	25	55	43	23	47	37	23
Fan Speed (m ³ /hour)	366	240	90	288	186	60	180	144	60
Rated Power (W)	70	26	7	49	20	7	19	14	7
NOISE LEVEL									
Noise Level (dBA)	54	45	25	54	43	23	43	37	23
Humidification (mL/hour)*1	660	480	230	600	460	190	440	370	190
Recommended Room Size (m ²)*2	~48								
High density Plasmacluster ion recommended room size (m ²)*3	~35								
Water Tank Capacity (L)	3.0								
Sensors	Dust/Odour/Temperature & Humidity			Dust/Odour/Temperature & Humidity			Dust/Temperature & Humidity		
Filter type	HEPA with Microbial control *4								
Deodorization	Deodorizing								
Cord Length (m)	2.0								
Dimensions (mm)	420 (W) x 242 (D) x 637 (H)			399 (W) x 230 (D) x 615 (H)			399 (W) x 230 (D) x 615 (H)		
Weight (kg)	8.6			7.9			7.9		

*1 • Humidification Amount changes in accordance with indoor and outdoor temperature and humidity. Humidification Amount increases as temperatures rise or humidity decreases. Humidification Amount decreases as temperatures decrease or humidity rises.

*2 • Measurement Condition: 20 °C, 30 % humidity (JEM1426)

*3 • The Recommended Room Size is appropriate for operating the unit of maximum fan speed.

*4 • The Recommended Room Size area indicates the space where a certain amount of dust particles can be removed in 30 minutes. • Size of a room in which approximately 7000 ions can be measured per cubic centimeter in the center of the room (at a height of approximately 1.2 meters from the floor) when the product is placed next to a wall and run at the MED operation position.

*5 • The filter removes more than 99.97% of particles of 0.3-micron dust. (JEM1467)

Standby Power

In order to operate the electrical circuits while the power plug is inserted in the wall outlet, this product consumes about 0.9 W of standby power. For energy conservation, unplug the power cord when the unit is not in use.



Attention: Your product is marked with this symbol. It means that used electrical and electronic products should not be mixed with general household waste. There is a separate collection system for these products.

A. Information on Disposal for Users (private households)

1. In the European Union

IF YOU WISH TO DISPOSE OF THIS EQUIPMENT, DO NOT USE THE ORDINARY WASTE BIN, AND DO NOT PUT THEM INTO A FIREPLACE!

Used electrical and electronic equipment should always be collected and treated SEPARATELY in accordance with local law.

Separate collection promotes an environment-friendly treatment, recycling of materials, and minimizing final disposal of waste. IMPROPER DISPOSAL can be harmful to human health and the environment due to certain substances! Take USED EQUIPMENT to a local, usually municipal, collection facility, where available.

If in doubt about disposal, contact your local authorities or dealer and ask for the correct method of disposal.

ONLY FOR USERS IN THE EUROPEAN UNION, AND SOME OTHER COUNTRIES; FOR INSTANCE NORWAY AND SWITZERLAND: Your participation in separate collection is requested by law.

The symbol shown above appears on electrical and electronic equipment (or the packaging) to remind the users of this.

Users from PRIVATE HOUSEHOLDS are requested to use existing return facilities for used equipment. Return is free of charge.

If the equipment has been used for BUSINESS PURPOSES, please contact your SHARP dealer who will inform you about take-back. You might be charged for the costs arising from take-back. Small equipment (and small quantities) might be taken back by your local collection facility. For Spain: Please contact the established collection system or your local authority for take-back of your used products.

2. In other Countries outside the EU

If you wish to discard this product, please contact your local authorities and ask for the correct method of disposal.

For Switzerland: Used electrical or electronic equipment can be returned free of charge to the dealer, even if you don't purchase a new product. Further collection facilities are listed on the homepage of www.swico.ch or www.sens.ch.

B. Information on Disposal for Business Users.

1. In the European Union

If the product is used for business purposes and you want to discard it:

Please contact your SHARP dealer who will inform you about the take-back of the product. You might be charged for the costs arising from take-back and recycling. Small products (and small amounts) might be taken back by your local collection facilities.

For Spain: Please contact the established collection system or your local authority for take-back of your used products.

2. In other Countries outside the EU

If you wish to discard of this product, please contact your local authorities and ask for the correct method of disposal.

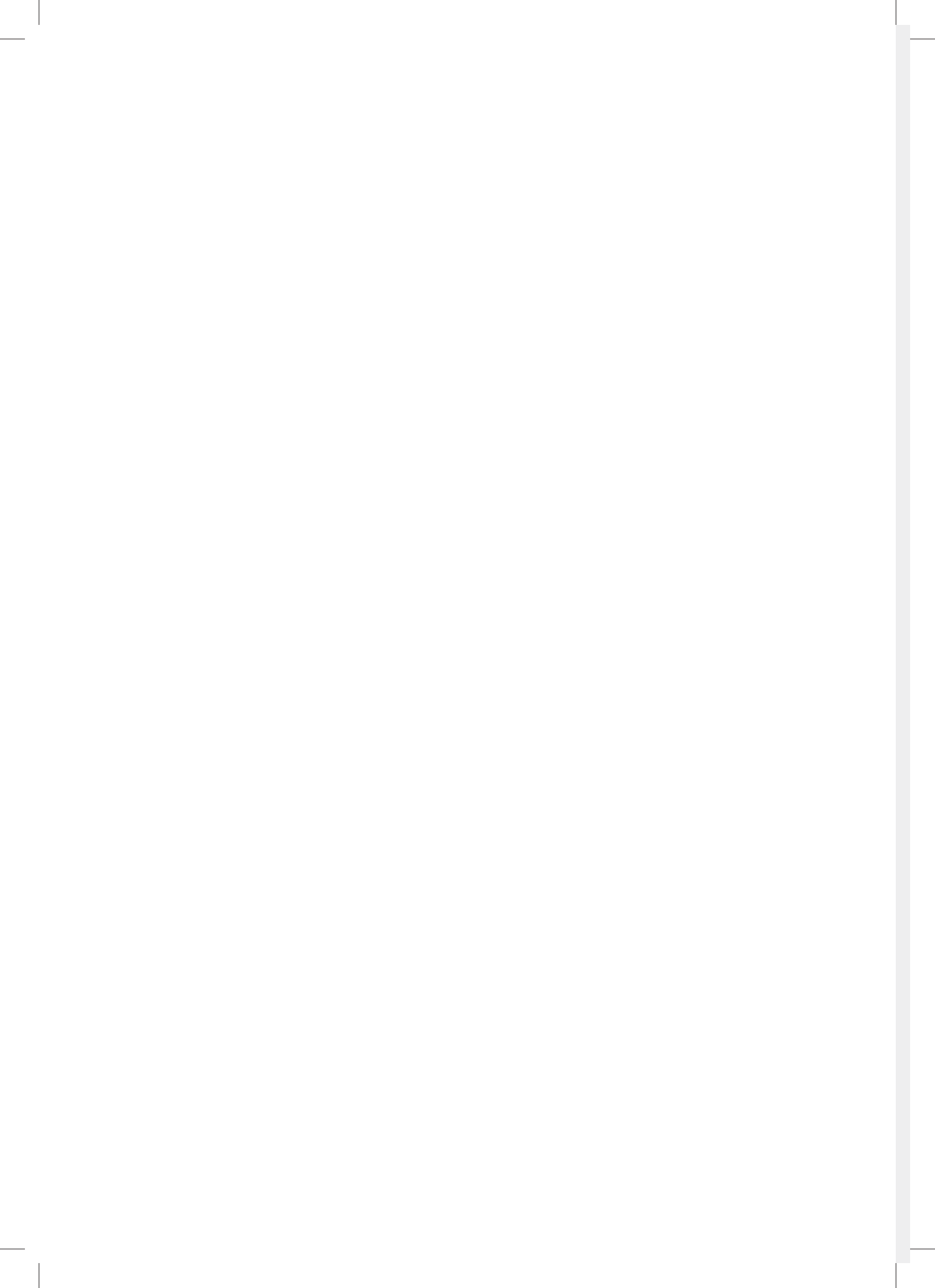

SHARP®

UA-HD60E

UA-HD50E

UA-HD40E



HIGH-DENSITY 7000*

„Plasmacluster“ und „Device of a cluster of grapes“ sind Marken der Sharp Corporation.

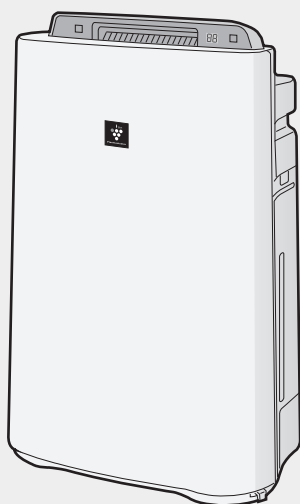

Frei stehender Typ

LUFTREINIGER
mit Befeuchtungsfunktion
Bedienungsanleitung

DEUTSCH

*Die Zahl in dieser Technologiemarken ist die geschätzte Anzahl von Ionen, die sich in 1 cm³, wLuft befinden, was um die Mitte eines Raumes mit dem „high-density Plasmacluster 7000“- anwendbaren Bodenbereich (bei 1,2 m Höhe über dem Boden) und bei mittlerer Windstärke im Luftreinigungs- und/oder Befeuchtungsmodus, wenn der Luftreiniger und/oder -befeuchter, der das Hochdichte-Plasmacluster-Ionenenerzeugungsgerät benutzt, in der Nähe der Wand platziert ist. Dieses Produkt ist mit einem Gerät ausgestattet, das dieser Kapazität entspricht.

Bitte lesen, bevor Sie Ihren neuen Luftreiniger benutzen

Der Luftreiniger saugt Raumluft durch den Lufteinzug ein, lässt diese durch einen Vorfilter, einen Deo-Filter und einen HEPA-Filter im Gerät strömen und gibt sie dann durch den Luftauslass wieder in den Raum ab. Der HEPA-Filter kann 99,97 % der Staubpartikel mit einer Mindestgröße von 0,3 Mikron, die den Filter passieren, entfernen und trägt dazu bei, Gerüche zu absorbieren.

Der Deofilter absorbiert schrittweise Gerüche, während Sie den Filter passieren.

Einige der von dem Filter absorbierten Gerüche werden womöglich erst im Laufe der Zeit aufgespalten, was zu zusätzlichen Gerüchen führen kann. Je nach Einsatzbereich, besonders in geruchsintensiven Umgebungen im Vergleich zum Hausgebrauch, können die Gerüche schon früher verstärkt auftreten. Sollten die Gerüche bestehen bleiben, sollte der Filter gewechselt werden.

HINWEIS

- Der Luftreiniger ist dazu bestimmt, Staub und Gerüche aus der Luft, jedoch keine schädlichen Gase (z.B. Kohlenstoffmonoxid im Zigarettenrauch) zu entfernen. Wenn die Geruchsquelle jedoch weiterhin bestehen bleibt, kann der Luftreiniger den Geruch nicht vollständig entfernen.

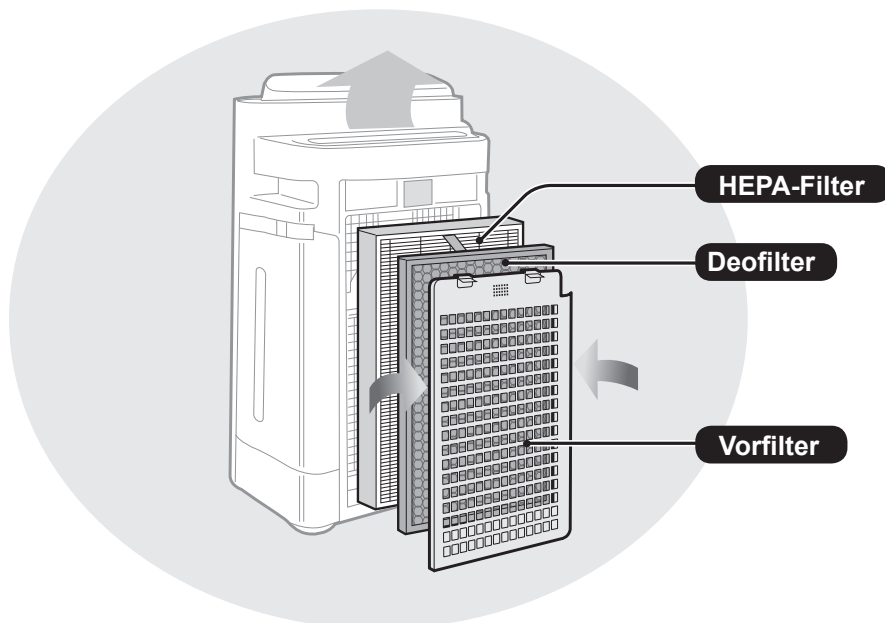

(Auf der Abbildung wurde „UA-HD60E“ benutzt.)

MERKMALE

Eine einzigartige Kombination aus Luftaufbereitungstechnologie Dreifach-Filtersystem + Plasmacluster + Befeuchtung

FÄNGT STAUB AUF*

Der Vorfilter fängt Staub und andere große Partikel aus der Luft auf.

VERRINGERT GERÜCHE

Der Deofilter absorbiert viele gewöhnliche Haushaltsgerüche

REDUZIERT POLLEN & SCHIMMEL*

Der HEPA-Filter fängt 99,97% der Partikel mit einer Mindestgröße von 0,3 Mikronen auf.

FRISCHT AUF

Der Plasmacluster reinigt die Luft, ähnlich wie die Natur, indem er ein Gleichgewicht zwischen ausgestoßenen positiven und negativen Ionen herstellt.

BEFEUCHTET

*Wenn Luft das Filtersystem passiert.

Die Sensortechnologie überwacht durchgehend die Luftqualität und passt den Betrieb an die ermittelte Luftreinheit und -feuchtigkeit an.

INHALT

WICHTIGE SICHERHEITSANWEISUNGEN.....D-2

- WARNUNG
- VORSICHTSMASSNAHMEN WÄHREND DES BETRIEBS
- INSTALLATIONS RATGEBER
- FILTER-RATSCHLÄGE

• TEILENAMEN.....D-5

- VORDERSEITE/RÜCKSEITE
- BEDIENFELD
- ILLUSTRATIVES DISPLAY-DIAGRAMM

BETRIEBD-7

- FILTEREINSATZ
- DEN WASSERTANK NACHFÜLLEN

BETRIEBD-9

- LUFTREINIGUNG/BEFEUCHTUNG
- SAUBERE LUFT
- IONENDUSCHE-REINIGUNG
- LÜFTERGESCHWINDIGKEIT
- PLASMACLUSTER ION AN/AUS
- KINDERSICHERUNG

NÜTZLICHE FUNKTIONEND-11

- LICHTSTEUERUNG
- TIMER EIN
- TIMER AUS
- EINSTELLUNG DER SENSORERMITTLUNGSEMPFINDLICHKEIT

PFLEGE UND WARTUNGD-12

- FILTERANZEIGE
- PFLEGEINDEX
- BEFEUCHTUNGSFILTER ENTFERNEN
- WASSERTANK
- BEFEUCHTUNGSFILTER
- BEFEUCHTUNGSFACH UND ABDECKUNG
- HINTERE ABDECKUNG
- HEPA-FILTER/DEOFILTER
- ANLAGE
- FILTERWECHSEL

FEHLERBEHEBUNGD-17

TECHNISCHE ANGABEND-20

Vielen Dank für den Kauf des Sharp-Luftreinigungsapparats. Bitte lesen Sie sich diese Bedienungsanleitung sorgfältig durch, bevor Sie das Gerät in Betrieb nehmen. Bewahren Sie anschließend das Handbuch sorgfältig auf, um jederzeit darauf zurückgreifen zu können.

WICHTIGE SICHERHEITSANWEISUNGEN

Bei der Verwendung von Elektrogeräten sollten grundlegende Sicherheitsvorkehrungen befolgt werden, einschließlich der folgenden:

WARNUNG - Um das Risiko von Elektroschocks, Feuer oder Verletzungen zu vermeiden:

- Bitte lesen Sie alle Anweisungen sorgfältig durch, bevor Sie das Gerät benutzen.
- Bitte nur an eine 220-240 Volt-Steckdose anschließen.
- **Das Gerät nicht verwenden, wenn das Stromkabel beschädigt oder die Verbindung zur Wandsteckdose gelockert ist.**
- Entfernen Sie regelmäßig den Staub vom Stecker.
- **Stecken Sie keine Finger oder Fremdkörper in den Lufteinzug oder -ausgang.**
- **Wenn Sie den Stecker herausziehen, halten Sie ihn lediglich fest und ziehen Sie nicht am Kabel.**
Sonst kann es zu Elektroschocks und/oder Bränden aus Kurzschlüssen kommen.
- Achten Sie darauf, das Stromkabel nicht zu beschädigen – dies kann zu Stromschlag, Überhitzung oder Bränden führen.
- **Ziehen Sie den Stecker nicht mit feuchten Händen heraus.**
- **Verwenden Sie dieses Gerät nicht in der Nähe von Gasöfen oder Kaminen.**
- Wenn Sie den Wassertank nachfüllen, das Gerät reinigen oder wenn es nicht benutzt wird, ziehen Sie den Stecker heraus. Sonst kann es zu Elektroschocks und/oder Bränden aus Kurzschlüssen kommen.
- **Wenn das Stromkabel beschädigt ist, muss es vom Hersteller, seinem Kundendiensttechniker, einem zugelassenen Sharp-Service-Center oder einer ähnlich qualifizierten Person ersetzt werden, um Gefahren zu vermeiden.**
- Nur ein zugelassenes Sharp-Service-Center sollte diesen Luftreiniger warten. Kontaktieren Sie das nächste Service-Center bei Problemen, Umbauten oder Reparaturen.
- Betreiben Sie das Gerät nicht, wenn Sie Insektenspray verwenden noch in feuchten Räumen wie einem Badezimmer sowie in Räumen, in welchen sich Ölreste, Rauch von Räucherstäbchen, Funken von Zigaretten oder chemische Dämpfe in der Luft befinden.
- Seien Sie vorsichtig, wenn Sie das Gerät reinigen. Ätzende Reinigungsmittel können das Äußere beschädigen.
- Wenn Sie das Gerät tragen, entfernen Sie den Wassertank und das Befeuchtungsfach und halten Sie das Gerät an beiden Seitengriffen fest.
- Trinken Sie nicht das Wasser im Befeuchtungsfach oder dem Wassertank.
- Wechseln Sie das Wasser im Wassertank täglich mit frischem Wasser aus dem Wasserhahn aus und reinigen Sie den Wassertank und das Befeuchtungsfach regelmäßig. (Vgl. D-13 und D-14). Wenn das Gerät nicht benutzt wird, sollten Sie das Wasser im Wassertank und im Befeuchtungsfach entsorgen. Bleibt es im Wassertank und/oder im Befeuchtungsfach, können Schimmel, Bakterien oder schlechte Gerüche entstehen.
In seltenen Fällen können diese Bakterien gesundheitschädlich sein.
- Dieses Gerät kann sowohl von Kindern ab 8 Jahren als auch von Personen mit eingeschränkten physischen und geistigen Fähigkeiten sowie mit Mangel an Erfahrung und Kenntnis verwendet werden, vorausgesetzt sie werden bei der Verwendung beaufsichtigt oder wurden bezüglich der möglichen Gefahren unterwiesen. Kinder dürfen nicht mit dem Gerät spielen. Die Reinigung und Wartung darf nicht von Kindern ohne Aufsicht durchgeführt werden.

HINWEIS – Radio- oder TV-Interferenz

Wenn dieser Luftreiniger Interferenzen mit Radio- oder Fernsehempfang auslöst, versuchen Sie dies folgendermaßen zu beheben:

- Richten Sie die Antenne neu aus oder bringen Sie sie an einen anderen Ort.
- Erhöhen Sie den Abstand zwischen dem Gerät und dem Radio, TV oder Funkuhr.
- Schließen Sie das Gerät an einen anderen Stromkreis als den Empfänger an.
- Bitten Sie den Händler oder einen erfahrenen Rundfunktechniker um Hilfe.

VORSICHTSMASSNAHMEN WÄHREND DES BETRIEBS

- Nicht den Lufteinzug und -ausgang blockieren.
- Verwenden Sie das Gerät nicht in der Nähe von oder auf heißen Gegenständen, wie Öfen bzw. Heizungen oder an Orten, wo es in Kontakt mit Dampf kommen kann.
- Gerät immer nur in aufrechter Position betreiben.
- **Halten Sie das Gerät an beiden Seitengriffen fest, wenn Sie es bewegen. Bewegen Sie das Gerät nicht, wenn es im Betrieb ist.**
- Bewegen Sie das Gerät nicht oder wechseln die Richtung während Sie die Rollfüße herausziehen.
- Heben Sie das Gerät hoch und bewegen es vorsichtig, wie über Oberflächen ähnlich denen von Tatami-Matten und Teppichen bzw. Böden, die leicht beschädigt werden können oder uneben sind.
- Wenn Sie es anhand vom Rollfuß bewegen, bewegen Sie es nur in horizontale Richtung.
- Schalten Sie das Gerät aus und nehmen Sie den Wassertank vor dem Bewegen heraus und achten Sie darauf, Ihre Finger nicht einzuklemmen.
- **Betreiben Sie das Gerät nicht ohne korrekt installiertem Filter, Wassertank und Befeuchtungsfach.**
- **Den HEPA- und den Deofilter nicht waschen und wiederverwenden.**
Das senkt nicht nur die Filterleistung, sondern kann sogar zu Elektroschocks oder Fehlfunktionen führen
- **Das Äußere nur mit einem weichen Tuch reinigen.**
Keine flüchtigen Flüssigkeiten und/oder Reinigungsmittel benutzen.
Die Geräteoberfläche könnte beschädigt werden oder einreißen.
Zudem kann es zu Fehlfunktionen der Sensoren führen.
- **Die erforderliche Wartungshäufigkeit (Entkalkung) hängt von der Härte und dem Grad der Unreinheit des Wassers ab, das Sie verwenden. Je härter das Wasser, desto häufiger müssen Sie das Gerät entkalken.**
- **Gerät von Wasser fernhalten.**

WICHTIGE SICHERHEITSANWEISUNGEN

- Verwenden Sie nur frisches Leitungswasser. Die Verwendung von anderen Wasserquellen kann das Entstehen von Schimmel, Pilzen und/oder Bakterien fördern.
- Schütteln Sie Wassertank nicht, wenn Sie ihn am Tragegriff festhalten.
- Den Befeuchtungsfilter nicht aus dem Filterrahmen herausnehmen.
- Verschütten Sie kein Wasser, wenn Sie das Befeuchtungsfach entnehmen oder reinigen.
- Nicht den Schwimmer und den Roller entfernen.
Siehe D-18, wenn der Schwimmer und der Roller sich lösen.
- Verwenden Sie kein Spülmittel für die Wartung des Befeuchtungsfachs und der Abdeckung.
Dies kann zu Verformung, Mattwerden und Reißen (und somit zum Auslaufen des Wassers) führen.
- Putzen Sie die hintere Abdeckung während der Wartung nicht zu stark.
- Vermeiden Sie das Biegen oder Falten des Deofilters beim Waschen.

INSTALLATIONSRATGEBER

- **Wenn Sie das Gerät verwenden, platzieren Sie es fern von Geräten, die elektrische Wellen ausstrahlen, wie Fernseher oder Radios, um elektrische Interferenzen zu vermeiden.**
- **Vermeiden Sie einen Ort, an dem der Sensor direktem Wind ausgesetzt ist.**
Die Funktionsweise des Geräts könnte beeinträchtigt werden.
- **Vermeiden Sie die Verwendung an Orten, in denen Möbel, Stoffe oder andere Gegenstände mit dem Gerät in Berührung kommen und den Lufteinzug und -ausgang einschränken können.**
- **Vermeiden Sie die Verwendung an Orten, in denen das Gerät Kondensation oder drastischen Temperaturschwankungen ausgesetzt ist. Geeignet ist eine Zimmertemperatur zwischen 5 und 35 ° C.**
- **Stellen Sie es auf eine stabile Oberfläche mit ausreichender Luftzirkulation.**
Wenn Sie das Gerät in einen mit Teppich belegten Bereich stellen, kann es leicht vibrieren.
Platzieren Sie das Gerät auf eine gerade Oberfläche, um zu vermeiden, dass Wasser aus dem Wassertank und/oder dem Befeuchtungsfach ausläuft.
- **Vermeiden Sie Orte, wo das Gerät Fett und öligem Rauch ausgesetzt ist.**
Die Geräteoberfläche könnte reißen oder der Sensor könnte Fehlfunktionen aufweisen.
- **Platzieren Sie das Gerät ca. 30 cm von der Wand entfernt, um einen ausreichenden Luftfluss zu garantieren.**
Die Staubsammelleistung bleibt zwar dieselbe, egal ob Sie das Gerät 3 cm oder 30 cm weit weg von der Wand stellen. Jedoch werden 30 cm empfohlen, da ansonsten die Wand oder der Boden beschmutzt werden könnte.

FILTER-RATSchLÄGE

- Befolgen Sie die Anweisungen in diesem Handbuch für eine ordnungsgemäße Pflege und Wartung des Filters.

Bezeichnung der Bauteile

VORDERSEITE/RÜCKSEITE

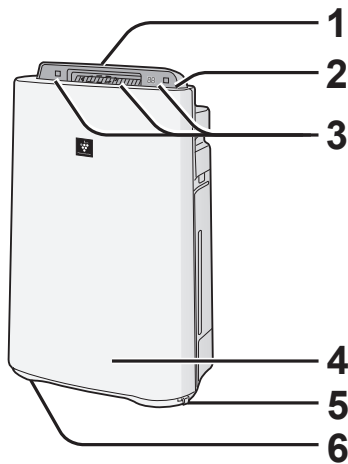

1	Luftauslass (Vorderseite)
2	Bedienfeld (Vgl. D-6)
3	Anzeige (Vgl. D-6)
4	Hauptgerät
5	Stopper (2 Orte)
6	Rollfuß (4 Orte)

DEUTSCH

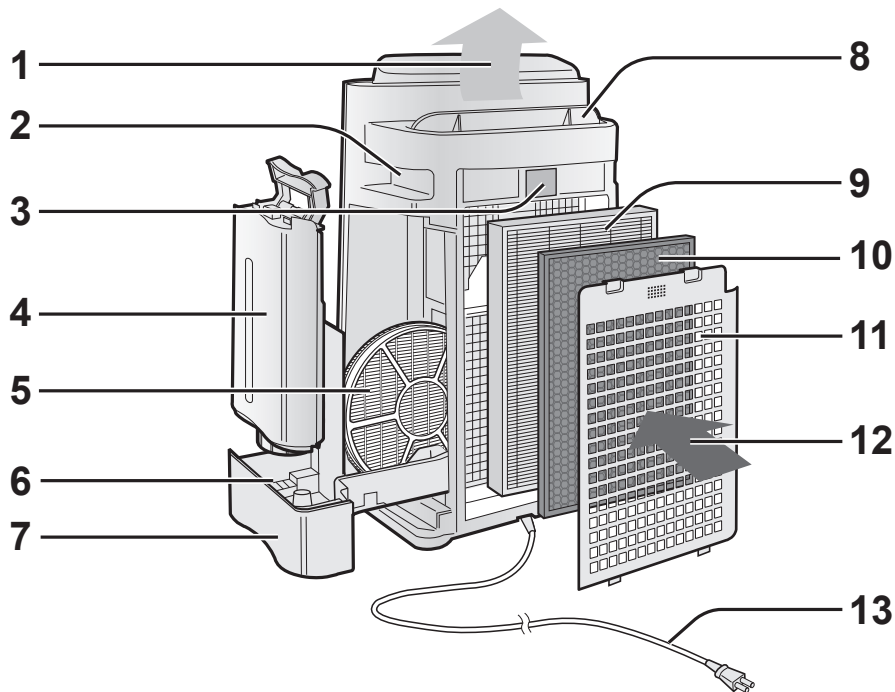

(Steckerform unterscheidet sich je nach Land.)

1	Luftauslass	6	Schwimmer
2	Griff (2 Orte)	7	Befeuchtungsfach
3	Sensor (Intern) • Staubsensor • Temperatur- / Feuchtigkeitssensor • Geruchssensor (nur UA-HD60E und UA-HD50E)	8	Lüftungsgitter (auto.)
		9	HEPA-Filter (weiß)
		10	Deofilter (schwarz)
4	Wassertank	11	Hintere Abdeckung (Vorfilter)
5	Befeuchtungsfilter	12	Lufteinlass
		13	Netzkabel/Stecker

Bezeichnung der Bauteile

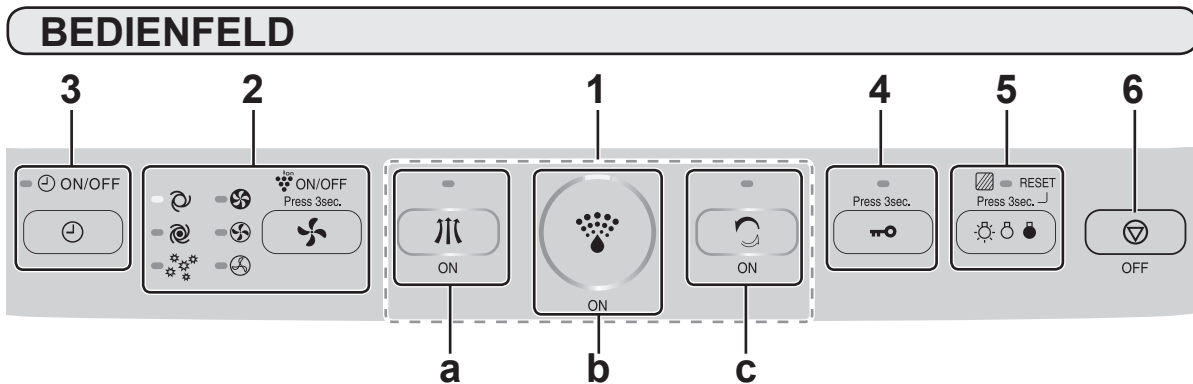

1	Einschalt-Taste	
a	LUFTREINIGUNGSMODUS-Taste/ANZEIGELEUCHTE (grün)	
b	LUFTREINIGUNGS-/BEFEUCHTUNGS-MODUS-Taste/ANZEIGE-LEUCHTE (grün)	
c	IONENDÜSCHEREINIGUNGS-MÖDUS-Taste / ANZEIGELEUCHTE (grün)	
2	<ul style="list-style-type: none"> • VENTILATORGESCHWINDIGKEITS-Taste / ANZEIGELEUCHTE (grün) • Plasmacluster Ion-AN /AUS-Taste (3 Sek. drücken) / ANZEIGELEUCHTE (grün) 	5
3	EIN/AUS ZEITSCHALTER-Taste (ON/OFF) ANZEIGELEUCHTE (grün)	6
4	KINDERSICHERUNGS-Taste (3 Sek. drücken) / ANZEIGELEUCHTE (grün)	
5	<ul style="list-style-type: none"> • LICHTSTEUERUNGS-Taste • FILTER RESET-Knopf (3 Sek. drücken) / ANZEIGELEUCHTE (orange) 	
6	Ausschalt-Taste	

ILLUSTRATIVES DISPLAY-DIAGRAMM

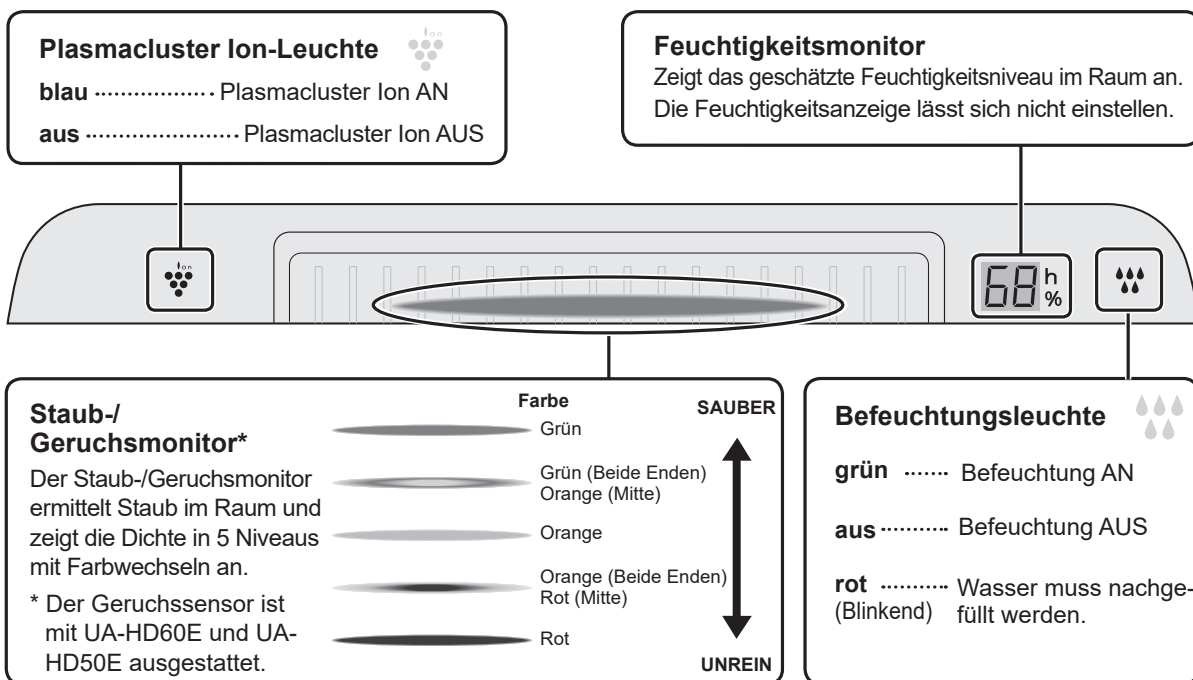

VORBEREITUNG



Stellen Sie sicher, dass der Stecker aus der Steckdose gezogen ist.

FILTEREINBAU

1

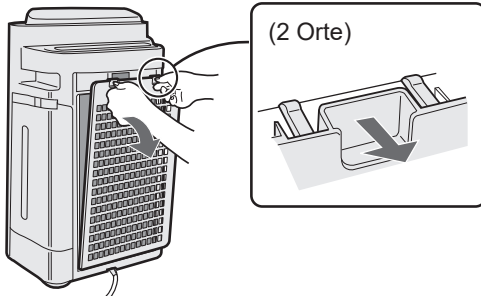

Hintere Abdeckung entfernen.

DEUTSCH

2

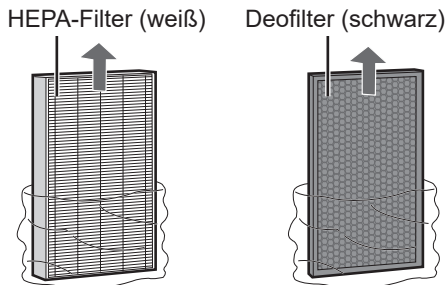

Filter aus dem Plastikbeutel entnehmen.

3

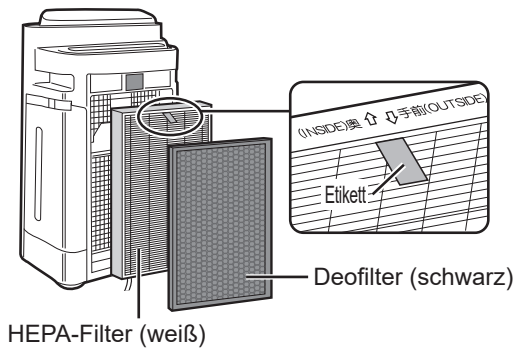

Die Filter in der richtigen Reihenfolge, wie gezeigt, einsetzen.

4

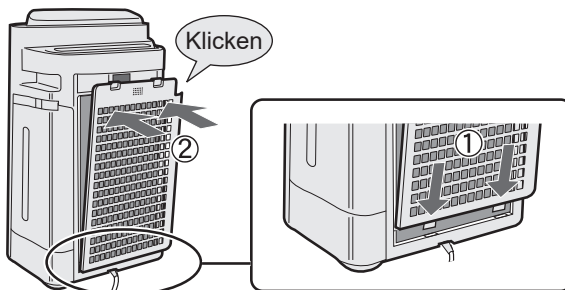

Einsetzen der hinteren Abdeckung.

5

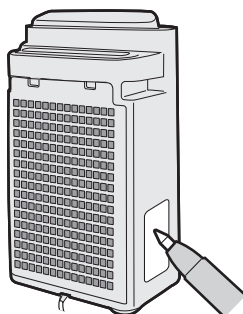

Füllen Sie das Datum des Nutzungsbeginns in das Datumschild ein.

VORBEREITUNG



Stellen Sie sicher, dass der Stecker aus der Steckdose gezogen ist.

DEN WASSERTANK NACHFÜLLEN

Wenn Sie den Luftreinigungs-/Befeuchtungsmodus oder Ionenduschenreinigungs-Modus verwenden,

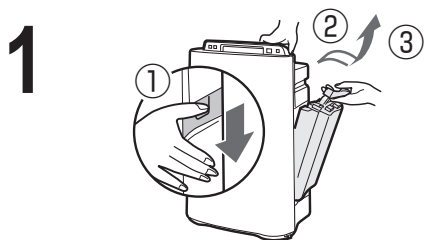

Entfernen Sie den Wassertank, indem Sie den Griff nach unten drücken und ihn nach vorne ziehen.

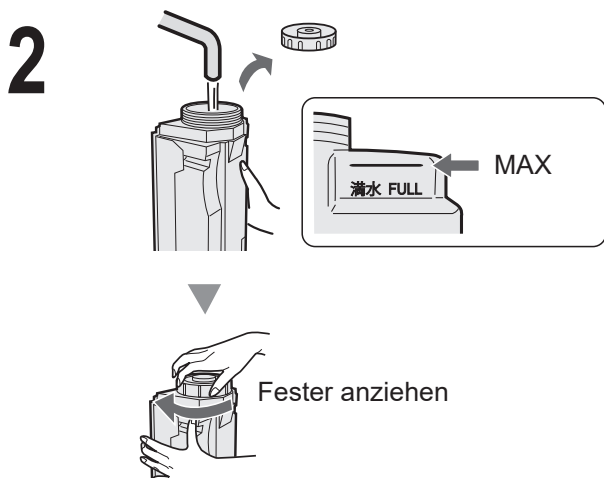

Wassertank mit Leitungswasser befüllen.

VORSICHT

- Überprüfen Sie, ob kein Wasser ausläuft.
- Stellen Sie sicher, dass sich kein Wasser außerhalb des Wassertanks befindet.
- Wenn Sie den Wassertank tragen, halten Sie ihn mit beiden Händen fest, sodass die Wassertanköffnung nach oben zeigt.

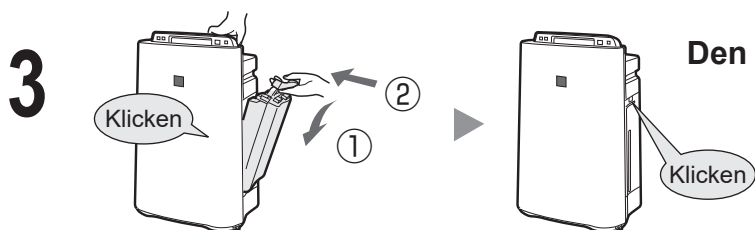

Den Wassertank einsetzen.

VORSICHT

- Lassen Sie das Gerät nicht mit Wasser in Berührung kommen. Dies kann zu Kurzschlüssen und/oder Elektroschocks führen.
- Verwenden Sie kein heißes (40 °C) Wasser, Chemikalien, Aromastoffe, schmutziges Wasser oder andere schädliche Substanzen, sonst kann es zu Verformung und/oder Fehlfunktionen kommen.
- Verwenden Sie nur frisches Leitungswasser. Die Verwendung von anderen Wasserquellen kann das Entstehen von Schimmel, Pilzen und/oder Bakterien fördern.

BETRIEB (BEDIENUNG)

LUFTREINIGUNG/BEFEUCHTUNG

Um die Luft schnell zu reinigen, Gerüche zu reduzieren und die Luft zu befeuchten.

START

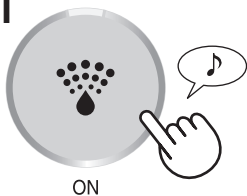



- Der Lüftungsschlitze öffnet sich und das Gerät startet automatisch.
- Wählen Sie die gewünschte Lüftergeschwindigkeit aus. (Vgl. D-10)
- Solange das Stromkabel nicht herausgezogen wurde, beginnt der Betrieb in dem vorherigen Betriebsmodus.

STOPP



HINWEIS

- Wassertank auffüllen. (Vgl. D-8)
- Wenn der Wassertank leer ist, wird das Gerät im „LUFTREINIGUNGSMODUS“ betrieben und  blinkt (rot).  leuchtet (grün) während des Befeuchtungsbetriebs.

Über den Automatischen Befeuchtungsmodus

Die Temperatur-/Feuchtigkeitssensoren ermitteln automatisch die Feuchtigkeit und passen diese an die Veränderungen der Zimmertemperatur an. Je nach Größe und Feuchtigkeit des Raums, wird die Feuchtigkeit nicht mehr 55~65 % erreichen. Dabei wird empfohlen, dass der LUFTREINIGUNGS-/BEFEUCHTUNGS-MAX-MODUS verwendet wird.

Temperatur	Feuchtigkeit
~18 °C	65 %
18 °C~24 °C	60 %
24 °C~	55 %

SAUBERE LUFT

Verwendung, wenn zusätzliche Feuchtigkeit nicht erforderlich ist.

START



- Der Lüftungsschlitze öffnet sich und das Gerät startet automatisch.
- Wählen Sie die gewünschte Lüftergeschwindigkeit aus. (Vgl. D-10)
- Solange das Stromkabel nicht herausgezogen wurde, beginnt der Betrieb in dem vorherigen Betriebsmodus.

STOPP

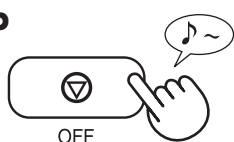

IONENDUSCHE-REINIGUNG

Stößt Plasmacluster-Ionen mit hoher Dichte und einem starken Luftfluss 60 Minuten aus.

START

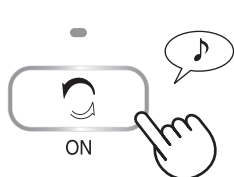

HINWEIS

- Der Lüftungsschlitze öffnet sich und das Gerät startet automatisch.
- Wenn sich „Plasmacluster Ion “ auf AUS befindet, werden keine Plasmacluster-Ionen ausgestoßen.
- Wenn der Betrieb beendet ist, wird das Gerät in den vorherigen Betriebsmodus zurückkehren.
- Es ist möglich, diesen Modus während des Betriebs in einen anderen Modus umzuschalten. Allerdings wird der IONENDUSCHE-REINIGUNGS-Modus nach dem Umschalten nicht funktionieren.
- Das Gerät stößt Plasmacluster-Ionen mit dem Höchst-Strom aus, sammelt Staub und senkt die statische Elektrizität 10 Minuten lang. Danach läuft das Gerät 50 Minuten, während es die Luft befeuchtet und einen starken Luftstrom ausstößt.
- Das Gerät stoppt die Befeuchtung und die Befeuchtungsluchte wird sich abschalten, sobald die Feuchtigkeit ein geeignetes Niveau erreicht.
- Wenn der Wassertank leer ist, blinkt die Befeuchtungsluchte (rot) und das Gerät wird ohne Befeuchtung betrieben.

BETRIEB (BEDIENUNG)

LÜFTERGESCHWINDIGKEIT

Wählen Sie die gewünschte Lüftergeschwindigkeit aus.

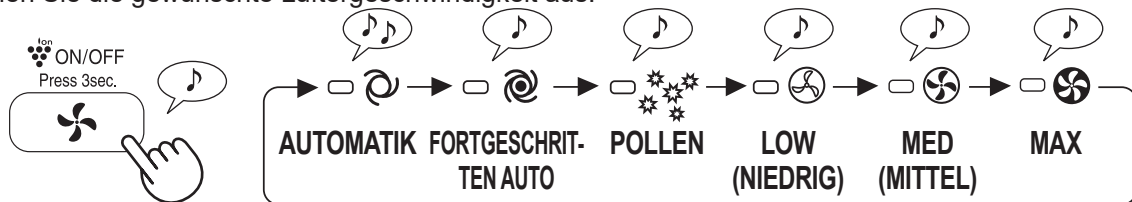

HINWEIS

AUTOMATIK Die Lüftergeschwindigkeit wird in Abhängigkeit der Stärke der Luftunreinheit automatisch umgeschaltet (zwischen HOCH und NIEDRIG). Der Sensor ermittelt Luftunreinheiten für eine effiziente Luftreinigung.

FORTGESCHRITTENE AUTOMATIK Das Gerät wird, aufgrund der Intensität des Ausstoßes von Plasmacluster-Ionen mit hoher Dichte sowie aufgrund des Staubfangs, automatisch auf einem höheren Niveau betrieben. Wenn die Feuchtigkeit 70% oder mehr erreicht, stößt das Gerät kontinuierlich einen starken Luftstrom aus.

POLLEN Die STAUBSENSOR-Empfindlichkeit ist automatisch auf „HOCH“ eingestellt und ermittelt unverzüglich Unreinheiten wie Staub und Pollen, um die Luft zu reinigen.

PLASMACLUSTER ION AN/AUS

(im Betrieb)

EIN

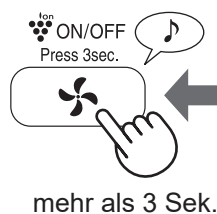

OFF (AUS)



Wenn Plasmacluster Ion AUSGESCHALTET ist, ist die Plasmacluster-ION-Leuchte (blau).

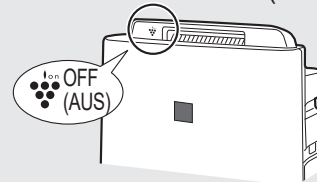

KINDERSICHERUNG

Das Gerätedisplay wird gesperrt. Dies ist dieselbe Methode wie beim Betriebsstart.

EIN

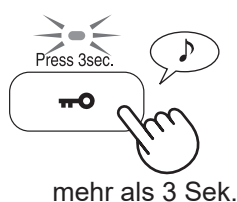

ABBRUCH



NÜTZLICHE FUNKTIONEN

DEUTSCH

LICHTSTEUERUNG

Benutzen Sie diese Funktion, um die gewünschte Helligkeit auszuwählen.

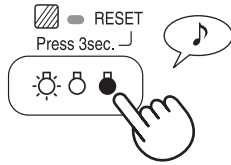

DEN TIMER EINSCHALTEN

Wählen Sie die gewünschte Zeitspanne aus. Das Gerät startet automatisch, sobald die ausgewählte Zeit erreicht ist.

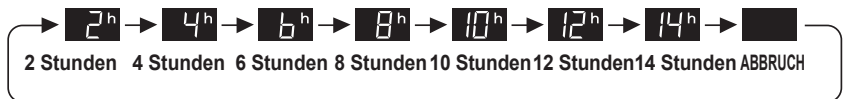
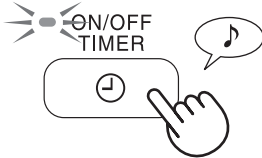

(Bei AUSGESCHALTETEM GERÄT)

AUSSCHALT-ZEITSCHALTER

Wählen Sie die gewünschte Zeitspanne aus, während das Gerät angeschaltet ist. Das Gerät stoppt automatisch, sobald die ausgewählte Zeit erreicht ist.

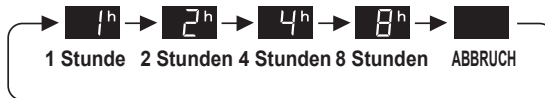
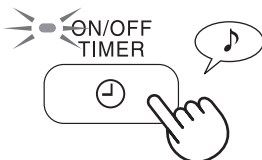

EINSTELLUNG DER SENSORERMITTLUNGSEMPFINDLICHKEIT

Der Staub-/Geruchsmonitor ist rot wenn die Empfindlichkeit niedrig ist. Wenn diese erhöht ist, so ist der Monitor grün.

*Der Geruchssensor ist nur mit UA-HD60E und UA-HD50E ausgestattet.



ROT.....EINGESTELLT auf "NIEDRIG"
GRÜN...EINGESTELLT auf "HOCH"

(Bei AUSGESCHALTETEM GERÄT)

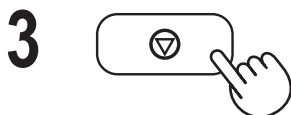
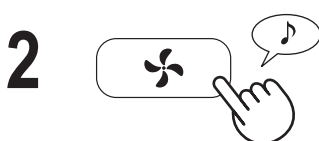

VORSICHT

- Wenn die Ausschalt-Taste nicht innerhalb von 8 Sekunden nach der Einstellung der Sensorempfindlichkeit gedrückt wird, wird die Einstellung automatisch gespeichert.
- Die Sensorempfindlichkeitseinstellung wird auch gespeichert, wenn das Gerät ausgesteckt wird.

PFLEGE UND WARTUNG



FILTERANZEIGE

Im Falle eines Betriebs auf der „MEDIUM“-Windstärke, schaltet sich die Anzeigeleuchte nach ca. 720 Stunden an (30 Tage x 24 Stunden = 720)
(Die Leuchtzeit variiert zwischen ca 360 und 1080 Stunden, je nach Windstärke.)

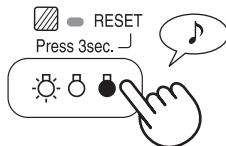

Erinnerung, folgende Teile zu warten.
Nach der Wartung die Filteranzeige zurücksetzen. (Vgl. D-13)

mehr als 3 Sek.

PFLEGEINDEX

- Filteranzeigelampe schaltet sich an.

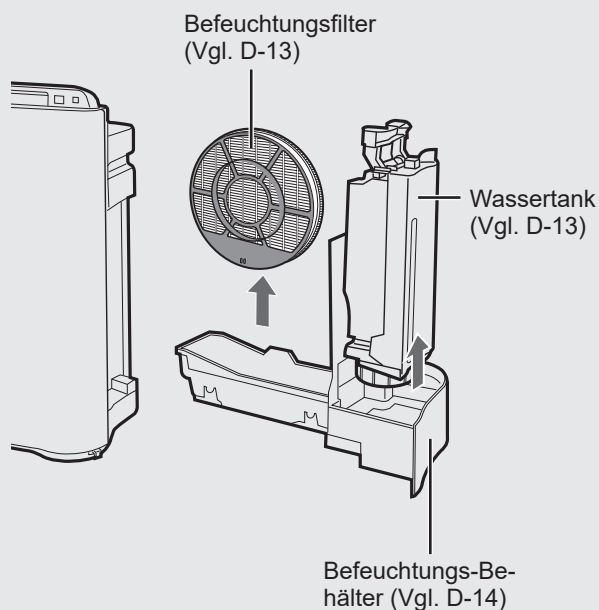

- Es wird ein unangenehmer Geruch aus dem Luftauslass wahrgenommen.
- Die Filterleistung scheint geringer zu sein und/oder der Geruch besteht weiter.

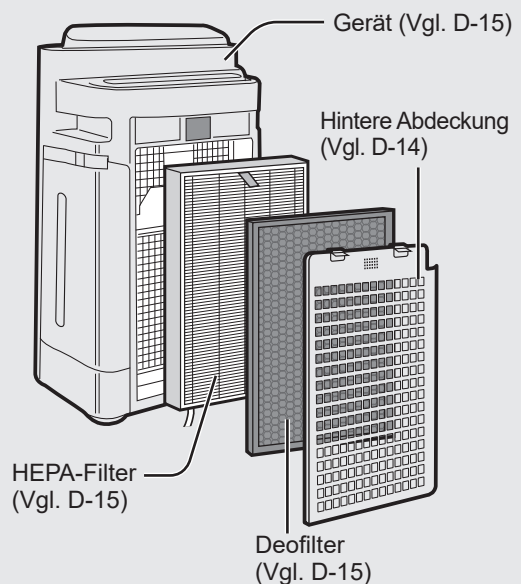

BEFEUCHTUNGSFILTER ENTFERNEN

Die Teile nach der Wartung wieder ordnungsgemäß einsetzen.

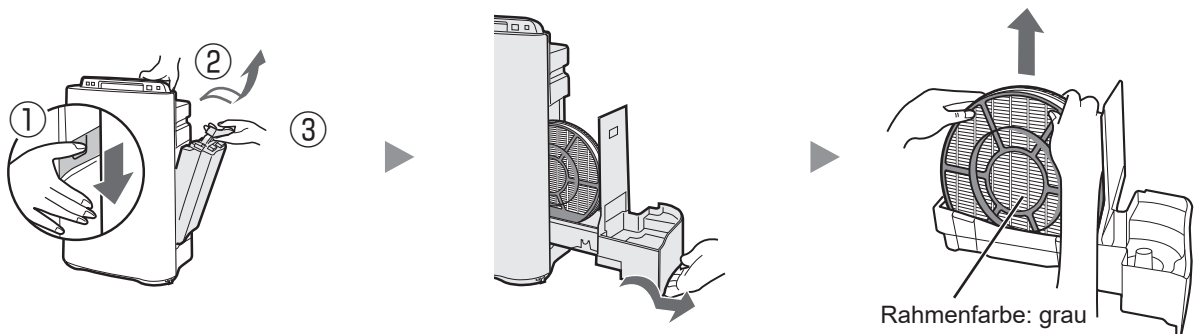

Stellen Sie sicher, dass der Stecker aus der Steckdose gezogen ist.

WASSERTANK

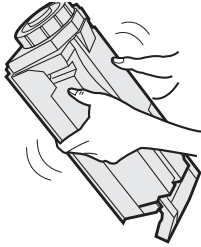

Innenseite mit einer kleinen Menge Wasser ausspülen

VORSICHT

- Den Wassertank nicht schütteln, wenn Sie ihn am Tragegriff festhalten.
- Den Wassertank nicht mit dem Tankdeckel nach unten hinstellen. (Wasser kann auslaufen)

HINWEIS Für hartnäckigen Schmutz...

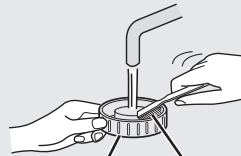
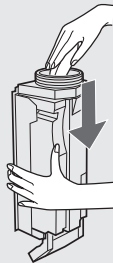

Tankdeckel Zahnbürste

Die Innenseite des Wassertanks mit einem weichen Schwamm reinigen und den Tankdeckel mit einem Baumwollappen oder einer Zahnbürste putzen.

BEFEUCHTUNGSFILTER

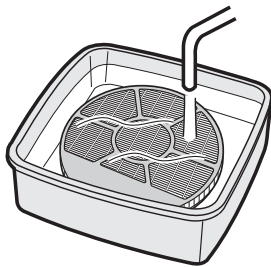

Mit viel Wasser ausspülen.

VORSICHT

- Den Befeuchtungsfiler nicht aus dem Filtrerrahmen herausnehmen.
- Vermeiden Sie, Wasser aus dem Befeuchtungsfach auszukippen.

HINWEIS Für hartnäckigen Schmutz...

1. In Wasser mit der Entkalkungslösung 30 Minuten lang einweichen lassen.

VORSICHT Wenn Sie Zitronensaft verwenden, ist die Einweichzeit länger.

2. Entfernen Sie die Entkalkungslösung mit sehr viel Wasser.

Entkalkungslösung

- Zitronensäure (erhältlich in Drogerien oder Supermärkten)
- 100 % Zitronensaft ohne Fruchtfleisch in Flaschen

<Für die Benutzung von Zitronensäure>

2 ½ Tassen Wasser

Gut umrühren!



3 Teelöffel

<Für die Verwendung von Zitronensaft>

3 Tassen Wasser

Gut umrühren!

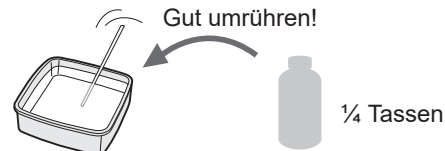

¼ Tassen



BEFEUCHTUNGSFACH UND ABDECKUNG

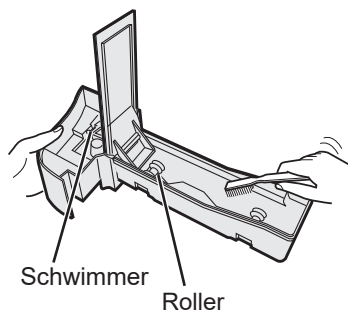

Die Innenseite des Befeuchtungsfachs mit einer Zahnbürste reinigen.

VORSICHT

- Nicht den Schwimmer und den Roller entfernen.
- Wenn der Schwimmer und/oder der Roller sich lösen. (Vgl. D-18)

HINWEIS Für hartnäckigen Schmutz...

FACH

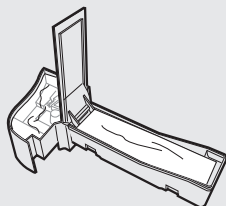

1. Das Fach zur Hälfte mit Wasser füllen.
2. Füllen Sie ein wenig Küchenreiniger
3. 30 Minuten einwirken lassen.
4. Mit frischem Wasser ausspülen.

HINTERE ABDECKUNG

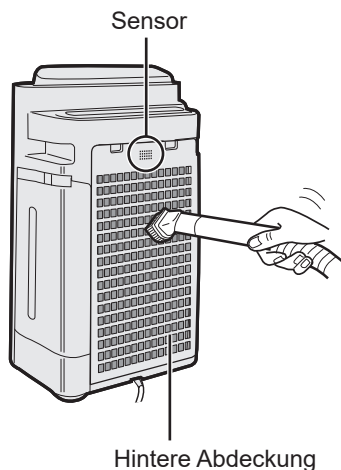

Vorsichtig Staub mit einer Staubsauger-Bürste oder einem ähnlichen Werkzeug entfernen.

HINWEIS Für hartnäckigen Schmutz...

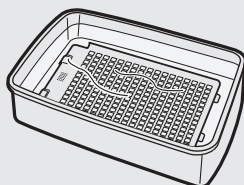

1. In Wasser 10 Minuten mit Küchenreiniger einweichen.

VORSICHT

- Die hintere Abdeckung NICHT zu stark abschrubben.
2. Mit frischem Wasser ausspülen.
 3. Den Filter an einem gut belüfteten Platz vollständig trocknen lassen.

Stellen Sie sicher, dass der Stecker aus der Steckdose gezogen ist.

HEPA-FILTER / DEOFILTER

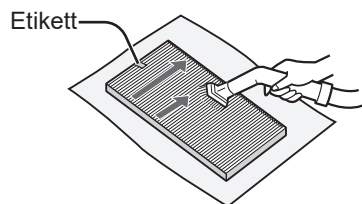

HEPA-Filter (weiß)

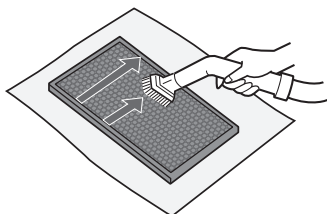

Deofilter (schwarz)

Den Staub im HEPA- und DEOFILTER entfernen.

VORSICHT

Nicht mit Wasser WASCHEN und in der Sonne TROCKNEN

• HEPA-FILTER

Reinigen Sie lediglich diejenige Seite, auf welcher das Schild angebracht ist. Reinigen Sie die Rückseite nicht. Der Filter ist zerbrechlich, achten Sie darauf, nicht zu viel Druck auszuüben.

• DEODORISIERUNGSFILTER

Die Reinigung kann an beiden Seiten erfolgen. Der Filter kann brechen, wenn zu viel Kraft ausgeübt wird. Bitte reinigen Sie diesen vorsichtig.

ANLAGE

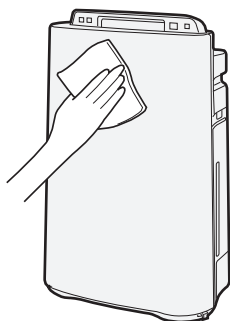

Mit einem trockenen und weichen Tuch abwischen.

VORSICHT

• Keine flüchtigen Flüssigkeiten verwenden

Benzin, Farbverdünner und Polierpulver können die Oberfläche beschädigen.

• Keine Reinigungsmittel verwenden

Inhaltsstoffe dieser Reinigungsmittel können das Gerät beschädigen.



FILTERWECHSEL

Zeitpunkt zum Wechseln des Filters

Die Lebenszeit des Filters hängt von der Raumumgebung, der Verwendung und dem Aufstellungsort des Geräts ab. Wenn Staub oder Gerüche weiterbestehen, ersetzen Sie den Filter.

(„Bitte lesen, bevor Sie Ihren neuen Luftreiniger betreiben“)

Die folgende Filterlebensdauer und -Ersatzzeitspanne basiert auf der Bedingung, dass am Tag 5 Zigaretten geraucht werden und dass die Staubfang-/Deodorisierungsleistung um die Hälfte im Vergleich mit einem neuen Filter reduziert ist.

Wir empfehlen, den Filter häufiger zu ersetzen, wenn das Produkt unter Bedingungen verwendet wird, die um einiges intensiver sind, als die bei einem üblichen Hausgebrauch.

- | | |
|----------------------|---------------------------|
| • HEPA Filter | Etwa 10 Jahre nach Öffnen |
| • Deofilter | Etwa 10 Jahre nach Öffnen |
| • Befeuchtungsfilter | Etwa 10 Jahre nach Öffnen |

Ersatzfilter-Modell

Kontaktieren Sie ihren Händler für den Kaufs eines Ersatzfilters,

LUFTBEFEUCHTER-MODELL	ERSATZFILTERMODELL		
	HEPA-Filter : 1 Einheit	Deofilter: 1 Einheit	Befeuchtungsfilter: 1 Einheit
UA-HD40E	UZ-HD4HF	UZ-HD4DF	UZ-HD6MF
UA-HD50E	UZ-HD4HF	UZ-HD4DF	
UA-HD60E	UZ-HD6HF	UZ-HD6DF	

HINWEIS

Verwenden Sie das Datumsschild als Erinnerung für den nächsten Ersatz.

Befeuchtungsfilter

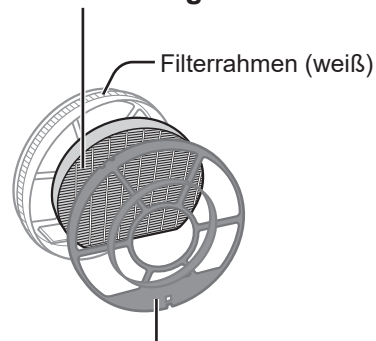

Filterrahmen (grau)

Entsorgung der Filter

Entsorgen Sie gebrauchte Filter bitte entsprechend den örtlichen Umweltschutzrichtlinien und -bestimmungen.

HEPA-Filter-Material :

- Filter: Polypropylen
- Rahmen: Polyester

Deofilter-Material :

- Desodorierung: Aktivkohle
- Filter: Polyester, Viskose

Befeuchtungsfilter-Material :

- Filter: Viskose, Polyester

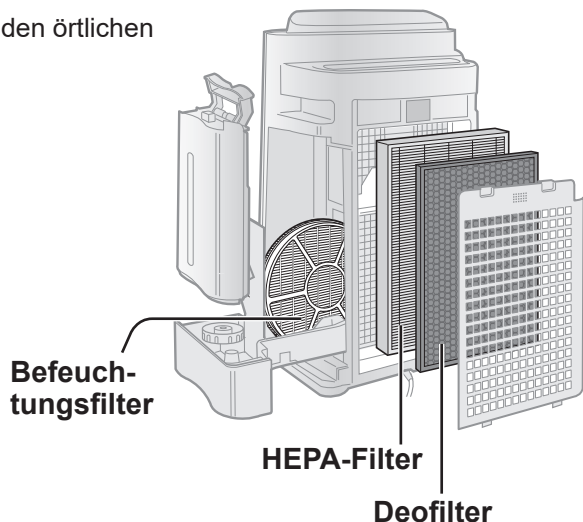

FEHLERBEHEBUNG

Bevor Sie den Kundendienst anrufen, lesen Sie sich bitte zuerst die Tabelle "Fehlerbehebung" durch, da das Problem möglicherweise keine Gerätefehlfunktion ist.

PROBLEM	BEHEBEN (keine Fehlfunktion)
Gerüche und Rauch werden nicht entfernt	<ul style="list-style-type: none"> • Filter reinigen oder ersetzen, da sie womöglich schwer verschmutzt sind. (Vgl. D-12, D-13, D-15)
Der Staub-/Geruchsmonitor leuchtet grün, selbst wenn die Luft unrein ist.	<ul style="list-style-type: none"> • Die Luft war womöglich zu dem Zeitpunkt unrein, als das Gerät eingesteckt wurde. Gerät ausstecken, eine Minute warten und wieder einstecken.
Der Staub-/Geruchsmonitor leuchtet orange oder rot, selbst wenn die Luft rein ist.	<ul style="list-style-type: none"> • Der Sensorbetrieb ist beeinträchtigt, wenn die Öffnungen des Staubsensors schmutzig oder verstopft sind. Vorsichtig die Staubsensoren reinigen (Vgl. D-5)
Im Gerät ist ein Klick- oder Tickgeräusch zu hören.	<ul style="list-style-type: none"> • Diese Geräusche können entstehen, wenn das Gerät Ionen erzeugt.
Die ausgestoßene Luft weist einen Geruch auf.	<ul style="list-style-type: none"> • Überprüfen Sie, ob die Filter stark verschmutzt sind. • Reinigen oder ersetzen Sie die Filter. • Plasmacluster-Luftreiniger stoßen kleine Mengen Ozon aus, die einen Geruch erzeugen können.
Das Gerät funktioniert nicht, wenn Zigarettenrauch in der Luft ist.	<ul style="list-style-type: none"> • Steht das Gerät an einem Ort, wo es für den Sensor schwierig ist, Zigarettenrauch zu ermitteln? • Sind die Staubsensoröffnungen blockiert oder verstopft? (Reinigen Sie in diesem Fall die Öffnungen) (Vgl. D-5)
Filteranzeigeleuchte leuchtet.	<ul style="list-style-type: none"> • Nach dem Einsatz der Filter, stecken Sie das Kabel in eine Steckdose und drücken die Filter-Reset-Taste. (Vgl. D-12)
Der Staub-/Geruchs-Monitor ist ausgeschaltet.	<ul style="list-style-type: none"> • Überprüfen Sie, ob der Licht AUS-Modus ausgewählt ist, drücken Sie dann den Lichtsteuerungsknopf, um die Anzeigeleuchte zu aktivieren. (Vgl. D-11)
Die Wasserversorgungsanzeigeleuchte leuchtet nicht auf, wenn der Tank leer ist.	<ul style="list-style-type: none"> • Überprüfen Sie den Styroporschwimmer auf Unreinheiten. Reinigen Sie das Befeuchtungsfach. Stellen Sie sicher, dass sich das Gerät auf einer ebenen Oberfläche befindet.
Der Wasserstand im Tank nimmt nicht oder nur langsam ab.	<ul style="list-style-type: none"> • Überprüfen Sie, ob das Befeuchtungsfach und der Wassertank ordnungsgemäß eingebaut sind. Überprüfen Sie den Befeuchtungsfilter. • Den Filter reinigen oder ersetzen, wenn er stark verschmutzt ist. (Vgl. D-15 und D-16).
Die Staub-/Geruchsmonitorleuchten wechseln regelmäßig ihre Farben.	<ul style="list-style-type: none"> • Die Staub-/Geruchsmonitorleuchten wechseln automatisch ihre Farben, wenn Unreinheiten vom Staub- und Geruchssensor erkannt werden.

FEHLERBEHEBUNG

PROBLEM	BEHEBEN (keine Fehlfunktion)
<p>Wenn das Roller-/Schwimmer-/ Fachteil entfernt wurde.</p>	<ul style="list-style-type: none"> Bauen Sie das Roller-/Schwimmer-/Fachteil in der folgenden Reihenfolge ein.
<div style="display: flex; justify-content: space-between;"> <div data-bbox="208 735 752 1212"> <h3>SCHWIMMER</h3> <ol style="list-style-type: none"> Den Schwimmer unter diesem Hahn einführen. Führen Sie den Schwimmerhahn in den Loch. Führen Sie den Hahn auf der anderen Seite des Schwimmers in das Loch ein. <p>Querschnittsansicht</p> </div> <div data-bbox="759 735 1347 1212"> <h3>ROLLER</h3> <p>Befestigen Sie den Roller seitlich am Fach.</p> </div> </div>	
<p>AUTO-NEUSTART</p> <p>Nach einem Stromausfall automatisch den Betrieb wiederbeginnen, sobald der Strom wieder verfügbar ist.</p>	<p>Der Auto-Neustart kann eingestellt werden.</p> <ul style="list-style-type: none"> Selbst wenn der Stecker herausgezogen wurde oder die Sicherung während des Betriebs herausgeflogen ist, beginnt der Betrieb wieder im vorigen Betriebsmodus und mit den vorigen Einstellungen, wenn der Strom zurückkehrt.
<div style="display: flex; justify-content: space-around;"> <div data-bbox="208 1502 752 1771"> <h3>EIN</h3> <p>(Bei AUSGESCHALTETEM GERÄT)</p> <p>(Gleichzeitig für länger als 3 Sek.)</p> </div> <div data-bbox="759 1502 1347 1771"> <h3>ABBRUCH</h3> <p>(Bei AUSGESCHALTETEM GERÄT)</p> <p>(Gleichzeitig für länger als 3 Sek.)</p> </div> </div> <div style="text-align: center; margin-top: 10px;"> <p>Wenn die , , Leuchte 10 Sekunden aufleuchtet, ist die Einstellung abgeschlossen.</p> </div>	

FEHLERANZEIGE Wenn der Fehler noch einmal auftritt, kontaktieren Sie das Sharp-Service-Center.

DIGITAL INDIKATION	FEHLERDETAILS	LÖSUNG
E2	Abnormaler Befeuchtungsfilter	Überprüfen, ob Befeuchtungsfilter, Befeuchtungsfach und Roller richtig eingebaut sind und dann schalten Sie das Gerät wieder ein.
E1	Abnormaler Lüftermotor	Gerät ausstecken, eine Minute warten und wieder einstecken.
E4	Abnormaler Temperatur-Feuchtigkeitssensor	

DEUTSCH

TECHNISCHE ANGABEN

Modell	UA-HD60E			UA-HD50E			UA-HD40E		
	MAX	MED (MITTEL)	LOW (NIEDRIG)	MAX	MED (MITTEL)	LOW (NIEDRIG)	MAX	MED (MITTEL)	LOW (NIEDRIG)
Stromversorgung	220-240 V 50-60 Hz								
Lüftergeschwindigkeit-Einstellung	396	240	90	306	186	60	216	144	60
SAUBERE LUFT	80	24	5,5	54	17	5	25	12	5
Lüftergeschwindigkeit (m ³ /Stunde)	55	45	25	55	43	23	47	37	23
Nennleistung (W)	366	240	90	288	186	60	180	144	60
Geräuschpegel (dBA)	70	26	7	49	20	7	19	14	7
Lüftergeschwindigkeit (m ³ /Stunde)	54	45	25	54	43	23	43	37	23
Nennleistung (W)	660	480	230	600	460	190	440	370	190
Geräuschpegel (dBA)	~48								
Befeuchtung (mL/Stunde)*1	~35								
Empfohlene Raumgröße (m ²)*2	3,0								
Empfohlene Raumgröße für High density Plasmacluster ion (m ²)*3	Staub/Geruch/Temperatur & Feuchtigkeit								
Wasserbehälterkapazität (L)	Staub/Geruch/Temperatur & Feuchtigkeit								
Sensoren	HEPA mit Mikrobenkontrolle *4								
Filtertyp	Desodorierung								
Kabellänge (m)	2,0								
Maße (mm)	420 (B) x 242 (T) x 637 (H)			399 (B) x 230 (T) x 615 (H)			399 (B) x 230 (T) x 615 (H)		
Gewicht (kg)	8,6			7,9			7,9		

- *1 Die Befeuchtungsmenge ändert sich nach der Innen- und Außentemperatur und -feuchtigkeit. Die Befeuchtungsmenge nimmt zu, wenn die Temperatur steigt oder die Feuchtigkeit abnimmt. Die Befeuchtungsmenge nimmt ab, wenn die Temperatur sinkt oder die Feuchtigkeit zunimmt.
- *2 Messbedingung: 20 °C, 30 % Feuchtigkeit (JEM1426)
- *3 Die empfohlene Raumgröße eignet sich für den Betrieb des Geräts bei maximaler Lüftergeschwindigkeit. Die empfohlene Raumgröße stellt den Raum dar, in dem eine bestimmte Menge Staubpartikel in 30 Minuten entfernt werden kann.
- *4 Die Größe eines Raums, in dem ca. 7000 Ionen pro Kubikzentimeter in der Mitte eines Raums (bei einer Höhe von ca. 1,2 Meter vom Boden) gemessen werden können, wenn das Produkt in der Nähe einer Wand platziert und in der Betriebsposition „MIT“ betrieben wird.
- *5 Der Filter entfernt mehr als 99,97% von Staubpartikel mit mindestens 0,3 Mikron Größe. (JEM1467)

Standby-Leistung
 Um die Stromkreise zu betreiben, während der Stecker in die Wandsteckdose eingesteckt ist, verbraucht dieses Produkt etwa 0,9 W Standby-Leistung.
 Um Energie zu sparen, ziehen Sie das Kabel heraus, wenn das Gerät nicht betrieben wird.



Achtung: Ihr Produkt ist mit diesem Symbol gekennzeichnet. Dies bedeutet, dass Elektro-Altgeräte nicht mit dem allgemeinen Hausmüll vermischt werden dürfen. Es gibt ein separates Sammelsystem für diese Produkte.

A. Entsorgungsinformationen (für Haushalte)

1. In der EU

WENN SIE DAS GERÄT ENTSORGEN MÖCHTEN, WERFEN SIE DAS GERÄT WEDER IN DEN HAUSMÜLL NOCH IN EIN FEUER!

Benutzte Elektrogeräte und Elektronikgeräte sollten immer GETRENNT entsorgt und wiederaufbereitet werden, gemäß den örtlichen Gesetzen.

Dies unterstützt den Umweltschutz, das Recycling und trägt zu einer Verringerung der Abfallmenge bei. SCHLECHTE ENTSORGUNG kann aufgrund bestimmter Substanzen gesundheitsschädlich und schädlich für die Umwelt sein! Bringen Sie ALTGERÄTE zu der nächsten Müllsammelstelle.

Wenn Sie sich nicht sicher sind, kontaktieren Sie die zuständigen Behörden oder den Händler für weitere Informationen.

NUR FÜR NUTZER IN DER EU UND EINIGE ANDERE LÄNDERN, WIE Z. B. NORWEGEN UND DIE SCHWEIZ: Die getrennte Entsorgung ist gesetzlich verpflichtend.

Das oben gezeigte Symbol auf Elektrogeräten (oder der Verpackung) soll die Benutzer daran erinnern .

PRIVATNUTZER müssen existierende Rückgabemöglichkeiten für gebrauchte Geräte nutzen. Die Rückgabe ist kostenlos.

Wenn das Gerät für GESCHÄFTSZWECKE verwendet wurde, kontaktieren Sie Ihren SHARP-Händler, der Sie über die Rückgabemöglichkeiten informieren wird. Für die Rückgabe können Kosten anfallen. Kleingeräte (und kleine Mengen) kann auch an Ihrem örtlichen Wertstoffhof abgegeben werden. In Spanien: Kontaktieren Sie bitte ihr örtliches Entsorgungsunternehmen oder die örtlichen Behörden, um mehr über die Entsorgung Ihrer Altgeräte zu erfahren.

2. In Nicht-EU-Ländern

Bitte kontaktieren sie Ihre örtlichen Behörden für mehr Informationen über die ordnungsgemäße Entsorgung Ihres Produkts.

In der Schweiz: Alt-Elektrogeräte können kostenlos an den Händler zurückgegeben werden, selbst wenn Sie kein neues Gerät kaufen. Weitere Entsorgungsmöglichkeiten finden Sie unter: www.swico.ch oder www.sens.ch.

B. Entsorgungsinformationen für Geschäftsnutzer.

1. In der EU

Wenn das Produkt für gewerbliche Zwecke benutzt wurde und Sie es entsorgen möchten:

Bitte kontaktieren Sie Ihren SHARP-Händler, der Sie über Rückgabemöglichkeiten informieren wird. Die Rücknahme und/oder das Recycling können kostenpflichtig sein. Kleingeräte (und kleine Mengen) können auch an Ihrem örtlichen Wertstoffhof abgegeben werden.

In Spanien: Kontaktieren Sie bitte ihr örtliches Entsorgungsunternehmen oder die örtlichen Behörden, um mehr über die Entsorgung Ihrer Altgeräte zu erfahren.

2. In Nicht-EU-Ländern

Bitte kontaktieren sie Ihre örtlichen Behörden für mehr Informationen über die ordnungsgemäße Entsorgung Ihres Produkts.

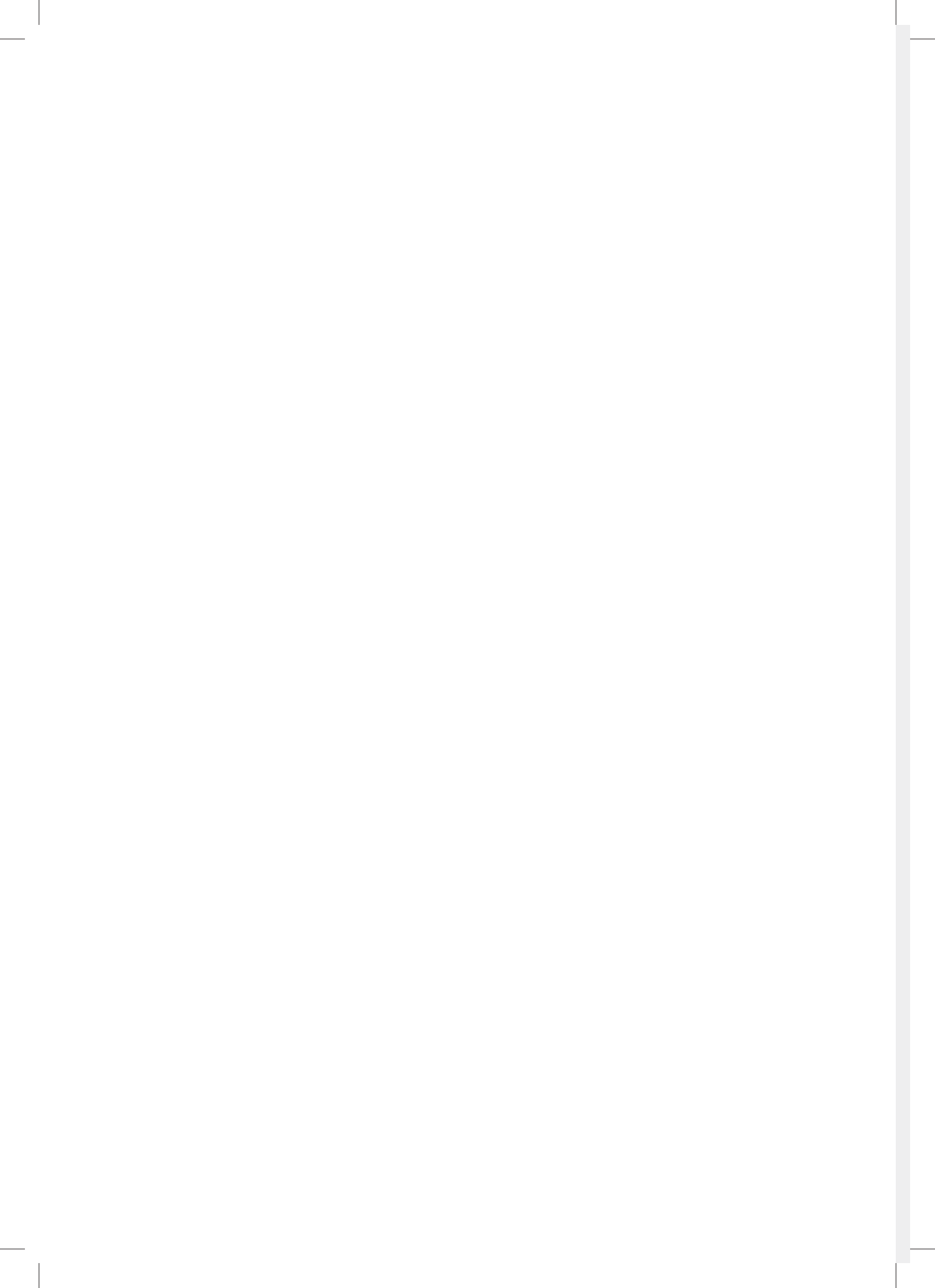

SHARP®

UA-HD60E

UA-HD50E

UA-HD40E



HIGH-DENSITY 7000*

"Plasmacluster" y "Device of a cluster of grapes" son marcas comerciales de Sharp Corporation.

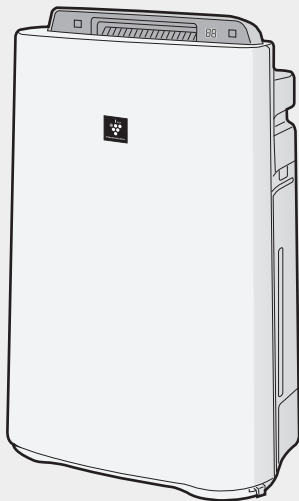

Tipo autónomo

PURIFICADOR DE AIRE
con función de humidificación
MANUAL DE USO

ESPAÑOL

* El número de esta marca tecnológica indica la cantidad aproximada de iones suministrados al aire de 1 cm³, que se mide alrededor del centro de una habitación con el área del suelo aplicable del "Plasmacluster 7000 de alta densidad" (a 1,2 m de altura con respecto al suelo), a un volumen de viento medio en modo de humidificación y purificación de aire, o en modo de purificación de aire, cuando un humidificador/purificador de aire o un purificador de aire que utilizan el dispositivo de evolución de iones Plasmacluster se coloca cerca de una pared. Este producto está equipado con un dispositivo correspondiente a esta capacidad.

Lea estas instrucciones antes de utilizar su nuevo purificador de aire

El purificador de aire capta el aire de la habitación desde la entrada de aire, lleva el aire a través de un filtro previo, un filtro desodorante y un filtro HEPA en el interior de la unidad, y luego descarga el aire a través de la salida de aire. El filtro HEPA puede eliminar el 99,97 % de las partículas de polvo que atraviesan el filtro, de un tamaño mínimo de 0,3 micras, y también ayuda a absorber los olores.

El filtro desodorante absorbe gradualmente los olores cuando pasan por el filtro.

Algunos olores absorbidos por los filtros se pueden descomponer con el tiempo, dando lugar a otro olor. Dependiendo del entorno de uso, en particular cuando el producto se utiliza en entornos extremos (con un uso mucho más exigente que el uso doméstico normal), este olor puede volverse más fuerte en menos tiempo de lo previsto. Si el olor persiste, se deberían cambiar los filtros.

NOTA

- El purificador de aire se ha diseñado para eliminar el polvo en suspensión en el aire y los olores, pero no los gases perjudiciales (por ejemplo, el monóxido de carbono que contiene el humo de los cigarrillos). Si el origen del olor sigue existiendo, es posible que el purificador de aire no elimine completamente el olor.

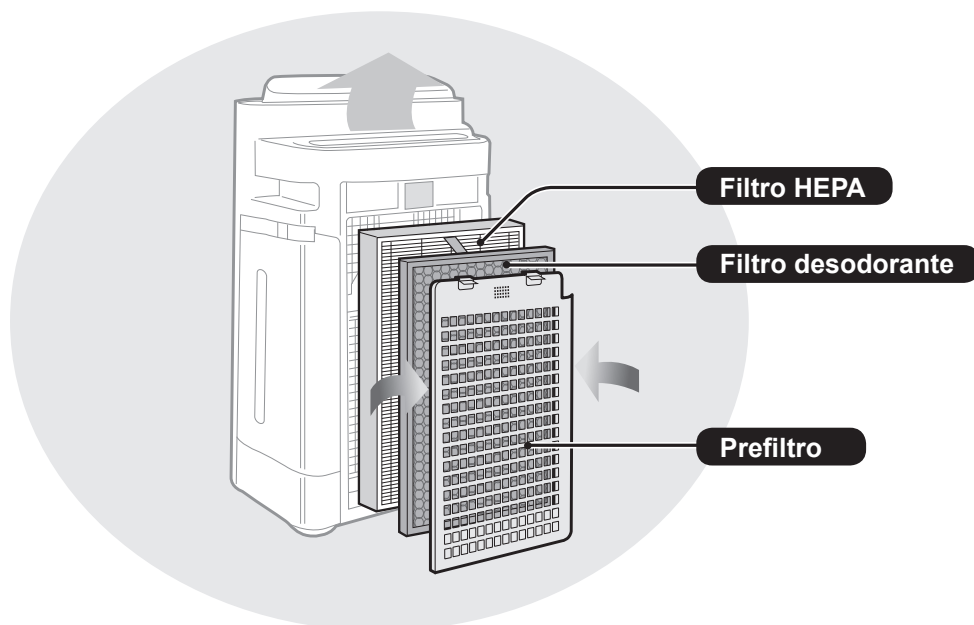

(La ilustración común representa el "UA-HD60E".)

CARACTERÍSTICAS

Combinación exclusiva de tecnologías de tratamiento del aire

Sistema de triple filtrado + Plasmacluster + Humidificación

ATRAPA EL POLVO*

El prefiltro atrapa el polvo y otras partículas de gran tamaño suspendidas en el aire.

REDUCE LOS OLORES

El filtro desodorante absorbe muchos de los olores domésticos habituales.

REDUCE EL POLEN Y EL MOHO*

El filtro HEPA atrapa el 99,97 % de las partículas, de un tamaño mínimo de 0,3 micras.

REFRESCA

Plasmacluster trata el aire de forma parecida a la manera en que la naturaleza limpia el entorno, emitiendo un equilibrio de iones positivos y negativos.

HUMIDIFICA

*Cuando se introduce aire a través del sistema de filtro.

La tecnología de sensores controla continuamente la calidad del aire y ajusta automáticamente el funcionamiento según la pureza y la humedad del aire que se detecten.

ÍNDICE

INSTRUCCIONES IMPORTANTES DE SEGURIDAD ... ES-2

- ADVERTENCIA
- PRECAUCIONES RELATIVAS AL FUNCIONAMIENTO
- INSTRUCCIONES DE INSTALACIÓN
- INSTRUCCIONES DE LOS FILTROS

NOMBRE DE LAS PIEZAS ES-5

- DELANTE/DETRÁS
- PANEL DE CONTROL
- DIAGRAMA ILUSTRATIVO DE LA PANTALLA

PREPARACIÓN..... ES-7

- INSTALACIÓN DE LOS FILTROS
- LLENADO DEL DEPÓSITO DE AGUA

FUNCIONAMIENTO ES-9

- HUMIDIFICACIÓN DE AIRE LIMPIO
- AIRE LIMPIO
- DUCHA DE IONES LIMPIOS
- VELOCIDAD DEL VENTILADOR
- IÓN PLASMACLUSTER ENCENDIDO/APAGADO
- BLOQUEO PARA NIÑOS

FUNCIONES ÚTILES ES-11

- CONTROL DE LUCES
- TEMPORIZADOR ACTIVADO
- TEMPORIZADOR DESACTIVADO
- AJUSTE DE LA SENSIBILIDAD DE DETECCIÓN DEL SENSOR

LIMPIEZA Y MANTENIMIENTO ES-12

- INDICADOR DEL FILTRO
- ÍNDICE DE LIMPIEZA
- EXTRACCIÓN DEL FILTRO DE HUMIDIFICACIÓN
- DEPÓSITO DE AGUA
- FILTRO DE HUMIDIFICACIÓN
- BANDEJA DE HUMIDIFICACIÓN Y TAPA
- PANEL TRASERO
- FILTRO HEPA/FILTRO DESODORANTE
- UNIDAD
- CAMBIO DE FILTRO

RESOLUCIÓN DE PROBLEMAS ES-17

ESPECIFICACIONES..... ES-20

Gracias por la compra de este purificador de aire SHARP. Antes de usar el purificador de aire, lea este manual detenidamente.

Después de leer el manual, guárdelo en un lugar cómodo para poder consultarlo en el futuro.

INSTRUCCIONES IMPORTANTES DE SEGURIDAD

Quando se utilizan electrodomésticos, se deben respetar una serie de precauciones básicas de seguridad, incluidas las siguientes:

ADVERTENCIA: Para reducir el riesgo de descarga eléctrica, incendios o lesiones personales:

- Lea todas las instrucciones antes de utilizar la unidad.
- Utilice únicamente una toma de 220-240 voltios.
- **No utilice la unidad si el cable de alimentación o el enchufe están dañados, o si la conexión con la toma de pared está floja.**
- Limpie periódicamente el polvo del enchufe.
- **No introduzca los dedos ni objetos extraños en la entrada o la salida de aire.**
- **Cuando vaya a extraer el enchufe eléctrico, siempre debe sujetar el enchufe, sin tirar del cable.**
Podría producirse una descarga eléctrica o un incendio.
- Tenga cuidado de no dañar el cable de alimentación, podrían producirse una descarga eléctrica, un exceso de calor o un incendio.
- **No extraiga el enchufe con las manos mojadas.**
- **No utilice esta unidad cerca de aparatos de gas o chimeneas.**
- Cuando vaya a llenar el depósito de agua o a limpiar la unidad, o cuando la unidad no se esté usando, asegúrese de desenchufar la unidad. Se podrían producir una descarga eléctrica o un incendio debido a un cortocircuito.
- **Si el cable de alimentación está dañado, debe ser reemplazado por el fabricante, su técnico de servicio, un Centro técnico autorizado de Sharp o una persona con cualificaciones similares para evitar situaciones peligrosas.**
- Este purificador de aire solo debe ser reparado por un Centro técnico autorizado de Sharp. Póngase en contacto con el Centro técnico más cercano si se produce cualquier problema o si requiere un ajuste o una reparación.
- No ponga en marcha el producto cuando utilice insecticidas en aerosol o en habitaciones en las que haya residuos grasos, incienso, chispas de cigarrillos encendidos, humos químicos en el aire o en lugares donde la unidad pueda mojarse, como un baño.
- Tenga cuidado al limpiar la unidad; los productos de limpieza corrosivos fuertes pueden dañar el exterior.
- Cuando vaya a mover la unidad, extraiga primero el depósito de agua y la bandeja de humidificación, y sujete la unidad por las asas de los dos lados.
- No beba el agua de la bandeja de humidificación ni del depósito de agua.
- Cambie el agua del depósito de agua cada día, con agua del grifo, y limpie periódicamente el depósito de agua y la bandeja de humidificación. (Véanse ES-13 y ES-14). Cuando la unidad no se esté usando, retire el agua del depósito de agua y la bandeja de humidificación. Si deja agua en el depósito de agua o la bandeja de humidificación, pueden aparecer moho, bacterias y malos olores.
En casos poco frecuentes, estas bacterias pueden provocar efectos físicos perjudiciales.
- Este aparato solo puede ser utilizado por niños con edades superiores a los 8 años y por personas con capacidades físicas, sensoriales o mentales reducidas, o con falta de experiencia o conocimientos si son supervisados o se les ha explicado el uso del aparato de forma segura y entienden los peligros asociados a su uso. Los niños no deben jugar con el aparato ni llevar a cabo la limpieza y mantenimiento del aparato sin supervisión.

NOTA: Interferencias en radio o televisión

Si este purificador de aire provoca interferencias en la recepción de señales de radio o televisión, intente corregir las interferencias mediante una o varias de las siguientes medidas:

- Reoriente o reubique la antena de recepción.
- Aumente la distancia de separación entre la unidad y el receptor de radio o televisión.
- Conecte el equipo a una toma distinta a la que esté conectado el aparato.
- Consulte al distribuidor o a un técnico de radio y televisión con experiencia para obtener ayuda.

PRECAUCIONES RELATIVAS AL FUNCIONAMIENTO

- No bloquee la entrada ni la salida de aire.
- No utilice la unidad cerca de objetos calientes, como fogones o calefactores, ni encima de estos, ni en ningún lugar donde puedan entrar en contacto con vapor.
- La unidad siempre debe funcionar en posición vertical.
- **Cuando mueva la unidad, sujétela por las asas de los dos lados.**
No mueva la unidad mientras esté en funcionamiento.
- No mueva ni cambie la dirección de la unidad principal arrastrando las ruedas.
- Levántela y muévala como si la superficie fuera una estera de tatami, un suelo que se dañe fácilmente, una superficie irregular o una moqueta gruesa.
- Cuando mueva la unidad con las ruedas, muévala en dirección horizontal.
- Apague el aparato y extraiga el depósito de agua antes de moverlo, asegurándose de que los dedos no queden atrapados.
- **No utilice la unidad sin los filtros, el depósito de agua y la bandeja de humidificación instalados correctamente.**
- **No lave ni reutilice el filtro HEPA y el filtro desodorante.**
Esto no solo no mejora el funcionamiento de los filtros, sino que puede provocar una descarga eléctrica o una avería.
- **Limpie el exterior únicamente con un trapo suave.**
No utilice líquidos volátiles ni detergentes.
La superficie de la unidad puede dañarse o agrietarse.
Además, los sensores también podrían averiarse.
- **La frecuencia de mantenimiento necesario (descalcificación) dependerá de la dureza o las impurezas del agua utilizada; cuanto más dura sea el agua, más frecuente deberá ser la descalcificación.**
- **Mantenga la unidad apartada del agua.**

INSTRUCCIONES IMPORTANTES DE SEGURIDAD

- Utilice solo agua del grifo. El uso de agua de otro origen puede fomentar la aparición de moho, hongos o bacterias.
- No agite el depósito de agua mientras sujeta el asa.
- No extraiga el filtro de humidificación del bastidor del filtro.
- Evite derramar agua al extraer o limpiar la bandeja de humidificación.
- No extraiga el flotador y el rodillo.
Consulte ES-18 si el flotador o el rodillo se desprenden.
- No utilice detergentes para llevar a cabo el mantenimiento de la bandeja de humidificación y de la tapa.
Pueden provocar deformaciones, manchas y grietas (fugas de agua).
- No frote con fuerza el panel trasero durante el mantenimiento.
- Evite doblar o plegar el filtro desodorante al lavarlo.

INSTRUCCIONES DE INSTALACIÓN

- **Cuando utilice la unidad, colóquela al menos a 2 m de los equipos que utilicen ondas eléctricas, como los televisores o las radios, para evitar interferencias eléctricas.**
- **Evite lugares en los que el sensor quede expuesto directamente al viento.**
Es posible que la unidad no funcione correctamente.
- **Evite usar la unidad en lugares en los que los muebles, tejidos u otros objetos puedan entrar en contacto con ella y restringir la entrada o la salida de aire.**
- **Evite usar la unidad en lugares en los que quede expuesta a condensación o cambios drásticos de temperatura. Un lugar adecuado será aquel que tenga una temperatura ambiente entre 5 y 35 °C.**
- **Coloque la unidad sobre una superficie estable con suficiente circulación de aire.**
Cuando coloque la unidad en una zona enmoquetada, es posible que vibre ligeramente.
Coloque la unidad en una superficie nivelada para evitar fugas de agua del depósito de agua o la bandeja de humidificación.
- **Evite lugares en los que se genere grasa o humo cargado de grasa.**
La superficie de la unidad podría agrietarse o el sensor podría averiarse.
- **Coloque la unidad a unos 30 cm (1 pie) de la pared para garantizar un flujo de aire adecuado.**
La recogida de polvo no variará aunque se utilice la unidad a 3 cm de la pared, pero debe colocarla lo más lejos posible porque puede manchar la pared o el suelo que tiene alrededor.

INSTRUCCIONES DE LOS FILTROS

- Siga las instrucciones de este manual para llevar a cabo correctamente la limpieza y el mantenimiento de los filtros.

NOMBRE DE LAS PIEZAS

DELANTE/DETRÁS

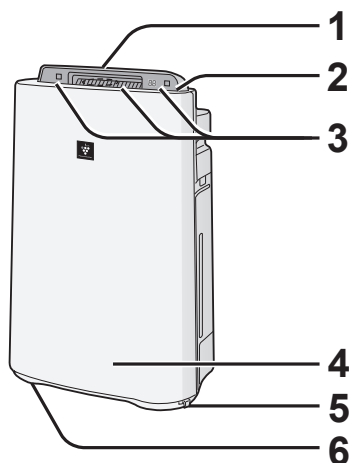

1	Salida de aire (delante)
2	Panel de control (consulte ES-6)
3	Pantalla (consulte ES-6)
4	Unidad principal
5	Tope (2 ubicaciones)
6	Rueda (4 ubicaciones)

ESPAÑOL

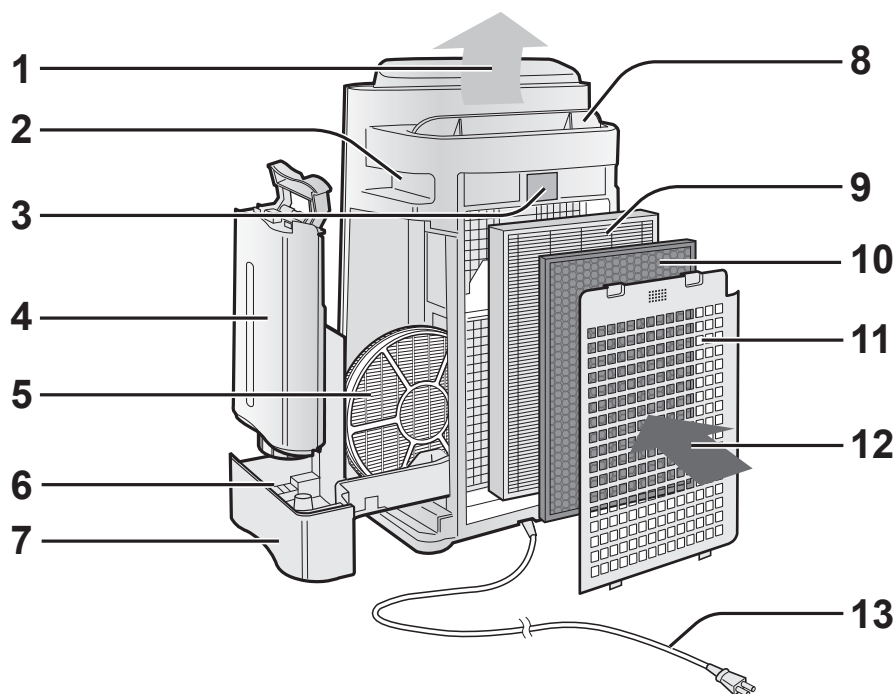

(La forma del enchufe varía según el país.)

1	Salida de aire	6	Flotador
2	Asa (2 ubicaciones)	7	Bandeja de humidificación
3	Sensor (interno) • Sensor de polvo • Sensor de temperatura/humedad • Sensor de olores (solamente UA-HD60E y UA-HD50E)	8	Deflector (automático)
		9	Filtro HEPA (blanco)
		10	Filtro desodorante (negro)
		11	Panel trasero (prefiltro)
4	Depósito de agua	12	Entrada de aire
5	Filtro de humidificación	13	Cable de alimentación/enchufe

NOMBRE DE LAS PIEZAS

PANEL DE CONTROL

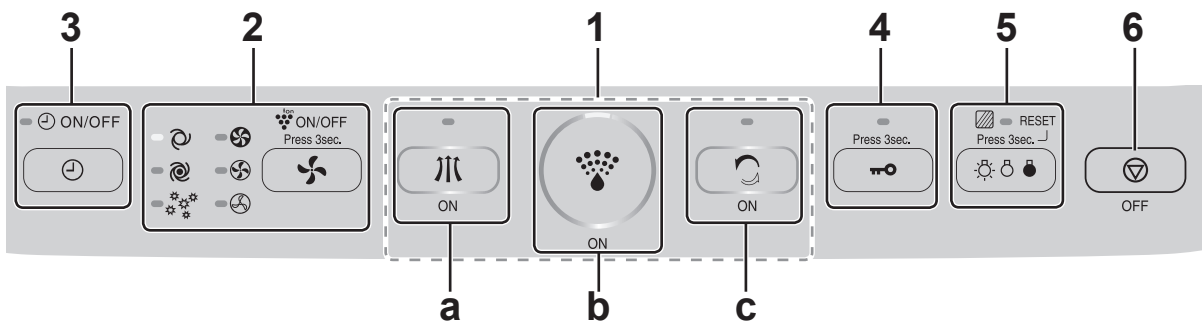

1	Botón de encendido	
a	Botón MODO AIRE LIMPIO/LUZ INDICADORA (verde)	
b	Botón MODO HUMIDIFICAR AIRE LIMPIO/LUZ INDICADORA (verde)	
c	Botón MODO DUCHA DE IONES LIMPIOS/LUZ INDICADORA (verde)	
2	<ul style="list-style-type: none"> • Botón VELOCIDAD DEL VENTILADOR / LUZ INDICADORA (verde) • Botón encendido/apagado ión Plasmacluster (pulse durante 3 segundos) / LUZ INDICADORA (verde) 	5
3	Botón TEMPORIZADOR ENCENDIDO/APAGADO LUZ INDICADORA (verde)	6
4	Botón BLOQUEO PARA NIÑOS (pulse durante 3 segundos) / LUZ INDICADORA (verde)	
		<ul style="list-style-type: none"> • Botón CONTROL DE LUZ • Botón RESTABLECER FILTRO (pulse durante 3 segundos) / LUZ INDICADORA (naranja)
		Botón de APAGADO

DIAGRAMA ILUSTRATIVO DE LA PANTALLA

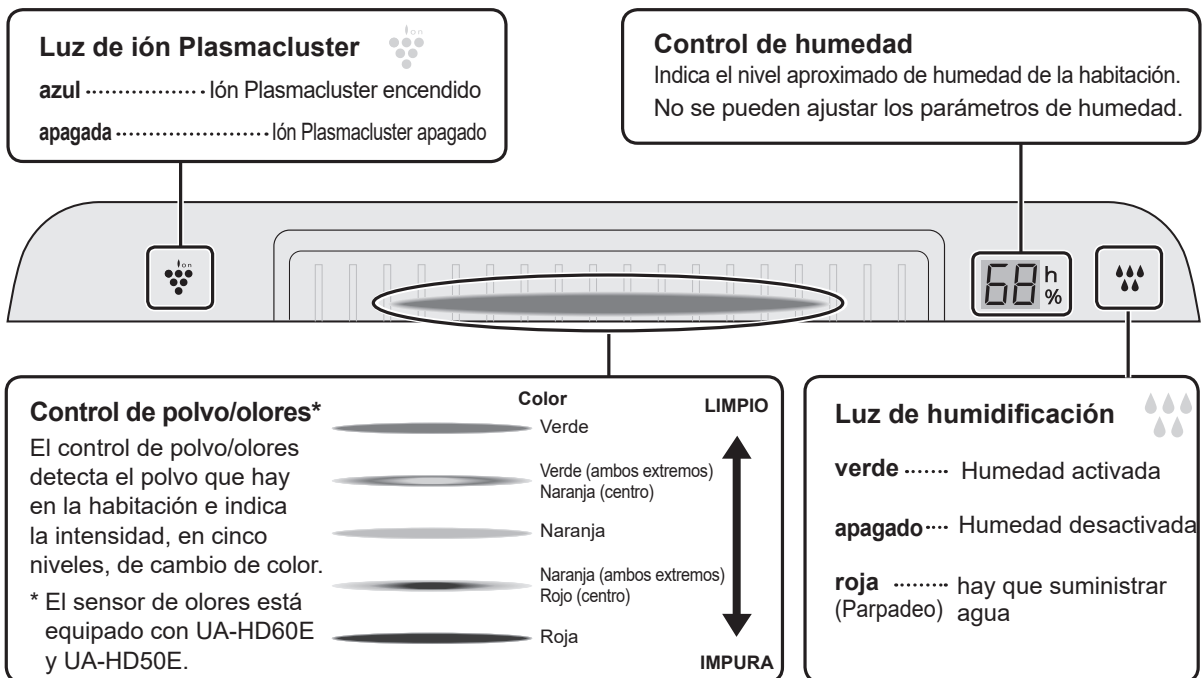

PREPARACIÓN



Asegúrese de quitar el enchufe de la toma de pared.

INSTALACIÓN DE LOS FILTROS

1

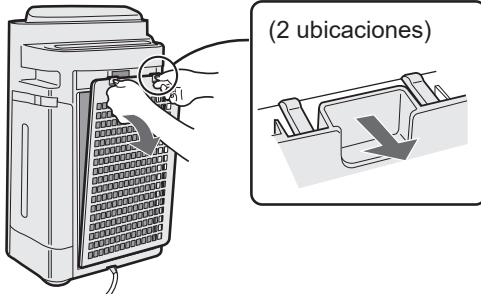

Retire el panel trasero.

2

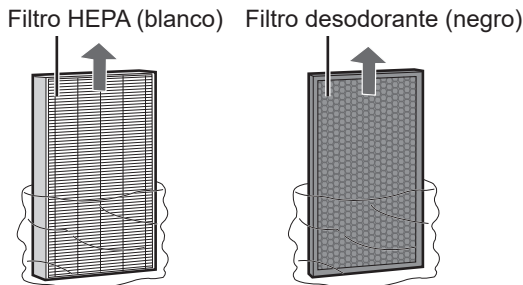

Extraiga los filtros de la bolsa de plástico.

3

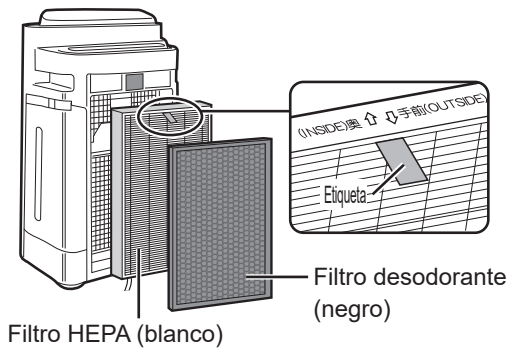

Instale los filtros en el orden correcto, tal como se indica.

4

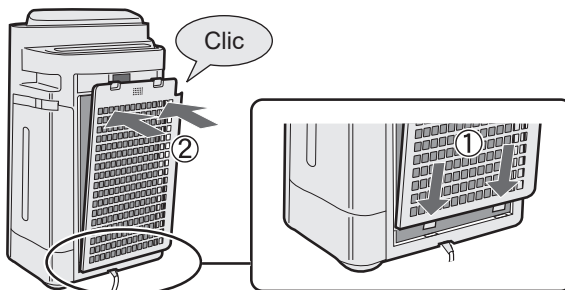

Instale el panel trasero.

5

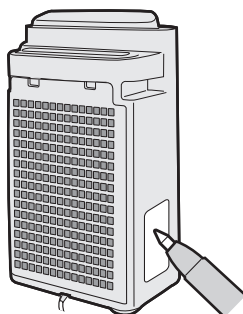

Indique la fecha de inicio de uso en la etiqueta de la fecha.

ESPAÑOL

PREPARACIÓN



Asegúrese de quitar el enchufe de la toma de pared.

LLENADO DEL DEPÓSITO DE AGUA

Cuando utilice el modo de humidificación de aire limpio o el modo de ducha de iones limpios.

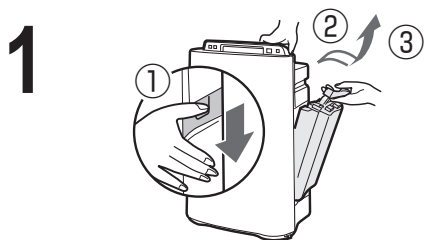

Extraiga el depósito de agua presionando el asa hacia abajo y tirando hacia delante.

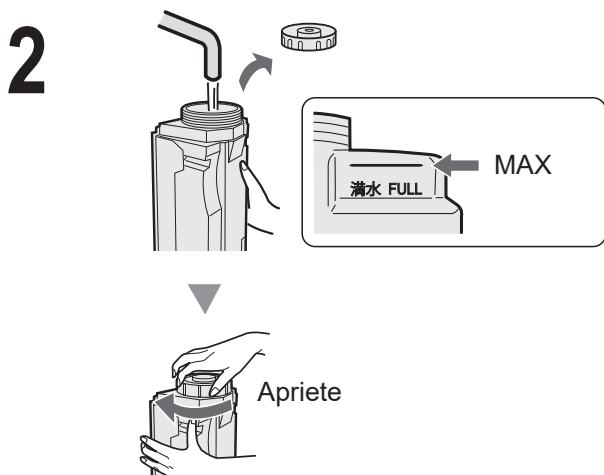

Llene el depósito de agua con agua del grifo.

PRECAUCIÓN

- Compruebe que no haya fugas de agua.
- Asegúrese de limpiar todo exceso de agua en el exterior del depósito de agua.
- Cuando mueva el depósito de agua, sujételo con las dos manos para que su abertura quede orientada hacia arriba.

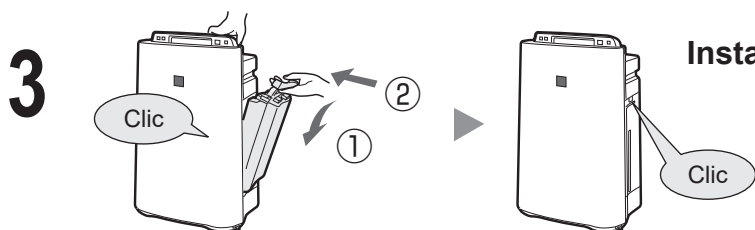

Instale el depósito de agua.

PRECAUCIÓN

- No exponga la unidad al agua; se podrían producir cortocircuitos o descargas eléctricas.
- No utilice agua caliente (40 °C), agentes químicos, sustancias aromáticas, agua sucia u otras sustancias perjudiciales, podría dar lugar a deformaciones o averías.
- Utilice solo agua del grifo. El uso de agua de otro origen puede fomentar la aparición de moho, hongos o bacterias.

FUNCIONAMIENTO

HUMIDIFICACIÓN DE AIRE LIMPIO

Se utiliza para limpiar rápidamente el aire, reducir los olores y humidificar.

INICIO





- El deflector se abre y la unidad empieza a funcionar automáticamente.
- Seleccione la velocidad del ventilador que desee (consulte ES-10).
- A menos que el cable de alimentación se haya desconectado, la operación se pone en marcha en el último modo utilizado.

PARADA



NOTA

- Llene el depósito de agua (consulte ES-8).
- Cuando el depósito de agua esté vacío, la unidad funcionará en "MODO DE AIRE LIMPIO" y  parpadeará (luz roja).  se ilumina (luz verde) cuando la humidificación está en marcha.

Acerca del modo de humidificación automática

Los sensores de temperatura y humedad detectan y ajustan automáticamente la humedad según los cambios de temperatura ambiente. Dependiendo del tamaño y la humedad de la habitación, es posible que la humedad no alcance un nivel entre el 55 y el 65 %. En esos casos, se recomienda utilizar el MODO HUMIDIFICAR AIRE LIMPIO/MÁX.

Temperatura	Humedad
~18 °C	65 %
18 °C~24 °C	60 %
24 °C~	55 %

AIRE LIMPIO

No es necesario utilizar este modo cuando haya más humedad.

INICIO



- El deflector se abre y la unidad empieza a funcionar automáticamente.
- Seleccione la velocidad del ventilador que desee (consulte ES-10).
- A menos que el cable de alimentación se haya desconectado, la operación se pone en marcha en el último modo utilizado.

PARADA



CLEAN ION SHOWER

Emite iones de plasmacluster de alta densidad y descarga una fuerte corriente de aire durante 60 minutos.

INICIO

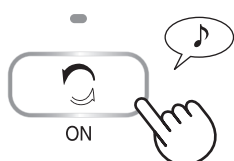

NOTA

- El deflector se abre y la unidad empieza a funcionar automáticamente.
- Si "Ión Plasmacluster  " está apagado, no se emitirán iones Plasmacluster.
- Una vez finalice la operación, la unidad volverá al modo de funcionamiento anterior.
- Se puede cambiar de este modo a otro mientras la unidad está en marcha. Sin embargo, el modo DUCHA DE IONES LIMPIOS no funcionará después de cambiar de modo.
- La unidad emite iones Plasmacluster con el flujo máximo de aire y recoge el polvo mientras reduce la electricidad electrostática durante 10 minutos. Luego, la unidad funciona, mientras humidifica, con un flujo de aire fuerte durante 50 minutos.
- La unidad deja de humidificar y la luz de humidificación se apaga cuando la humedad llega a un nivel adecuado.
- Cuando el depósito de agua está vacío, la luz de humidificación parpadea (luz roja) y la unidad funcionará sin humidificar.

FUNCIONAMIENTO

VELOCIDAD DEL VENTILADOR

Seleccione la velocidad del ventilador que desee.

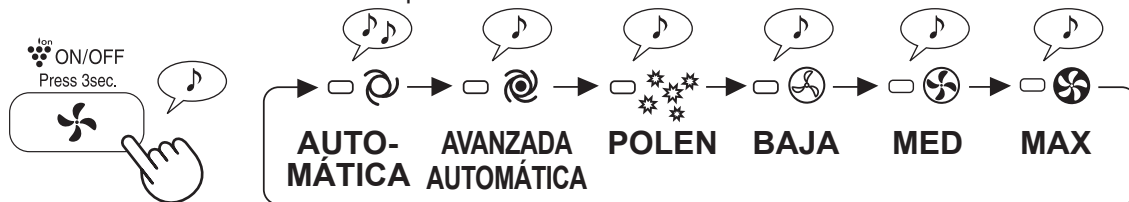

NOTA

AUTOMÁTICA 🌀 La velocidad del ventilador cambia automáticamente (entre ALTA y BAJA) según la cantidad de impurezas que haya en el aire. Los sensores detectan las impurezas para depurar el aire eficazmente.

AVANZADA AUTOMÁTICA 🌀 La unidad funcionará automáticamente a un nivel superior al normal con las intensidades de emisión de iones Plasmacluster de alta densidad y recogida de polvo. Cuando la humedad alcanza un 70 % o más, la unidad descarga un flujo de aire fuerte continuamente.

POLEN 🌸 La sensibilidad del SENSOR DE POLVO se configura automáticamente en "ALTA" y detecta rápidamente las impurezas, como el polvo y el polen, para limpiar el aire.

IÓN PLASMACLUSTER ENCENDIDO/APAGADO

(En marcha)

ENCENDIDO



más de 3 segundos

APAGADO



más de 3 segundos

Cuando el Ión Plasmacluster está apagado, su luz (azul) se apaga.

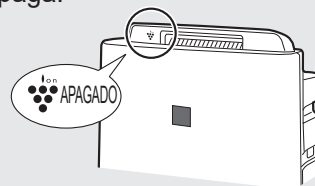

BLOQUEO PARA NIÑOS

El funcionamiento de la pantalla de la unidad quedará bloqueado. Es el mismo método que para la puesta en marcha.

ENCENDIDO

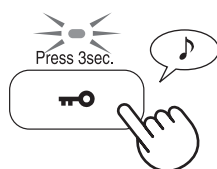

más de 3 segundos

CANCELACIÓN

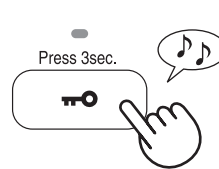

más de 3 segundos

FUNCIONES ÚTILES

CONTROL DE LUCES

Utilice esta función para seleccionar el brillo deseado.

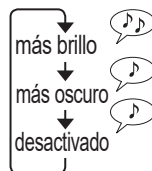
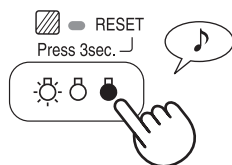

TEMPORIZADOR ENCENDIDO

Seleccione el tiempo que desee. La unidad se pondrá en marcha automáticamente en cuanto transcurra el tiempo seleccionado.

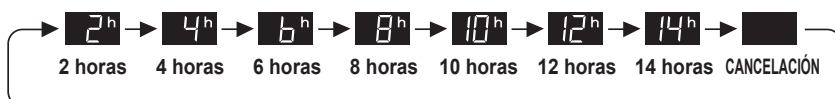
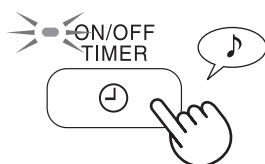

(con la unidad apagada)

TEMPORIZADOR DE APAGADO

Seleccione el tiempo que desee, con la unidad encendida. La unidad se detendrá automáticamente en cuanto transcurra el tiempo seleccionado.

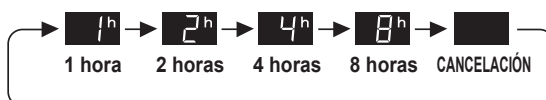
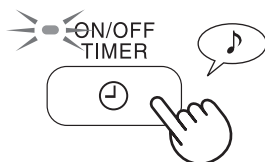

AJUSTE DE LA SENSIBILIDAD DE DETECCIÓN DEL SENSOR

El CONTROL DE POLVO/OLORES está en rojo constantemente para reducir la sensibilidad, y su valor es "alto" si el MONITOR DE POLVO/OLORES está constantemente en verde, para aumentar la sensibilidad.

*El sensor de olores solamente está equipado con UA-HD60E y UA-HD50E.



ROJO.....Configuración "BAJA"
VERDE...Configuración "ALTA"

(con la unidad apagada)

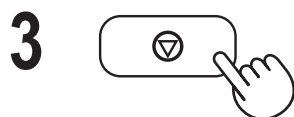
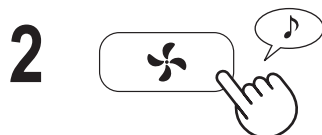

PRECAUCIÓN

- Si el botón de apagado no se presiona en 8 segundos desde que se ajusta la sensibilidad del sensor, el ajuste se guardará automáticamente.
- El ajuste de sensibilidad del sensor se guardará aunque se desenchufe la unidad.

LIMPIEZA Y MANTENIMIENTO



INDICADOR DEL FILTRO

Si se utiliza con un volumen de viento "MEDIO", la luz indicadora se encenderá cuando hayan transcurrido aproximadamente 720 horas (30 días x 24 horas = 720).
(El tiempo de encendido variará entre 360 y 1080 horas, según el volumen de viento.)

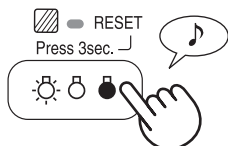

Recuerde llevar a cabo el mantenimiento de las piezas que se indican a continuación.
Una vez realizado el mantenimiento, restablezca el indicador del filtro (consulte ES-13).

más de 3 segundos

ÍNDICE DE LIMPIEZA

- Luz indicadora del filtro encendida.

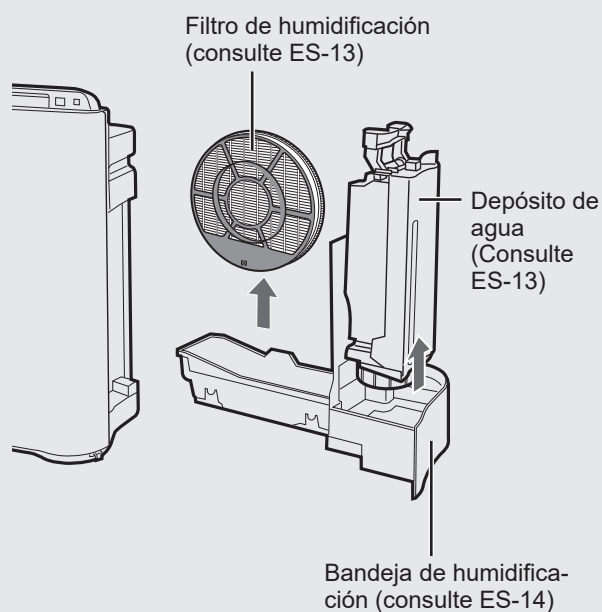

- Se nota un olor desagradable procedente de la salida de aire.
- El funcionamiento del filtro parece fallar o el olor persiste.

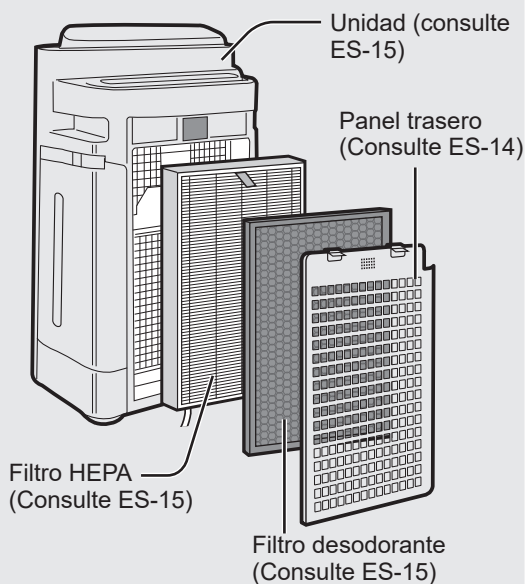

EXTRACCIÓN DEL FILTRO DE HUMIDIFICACIÓN

Después del mantenimiento, vuelva a colocar las piezas correctamente.

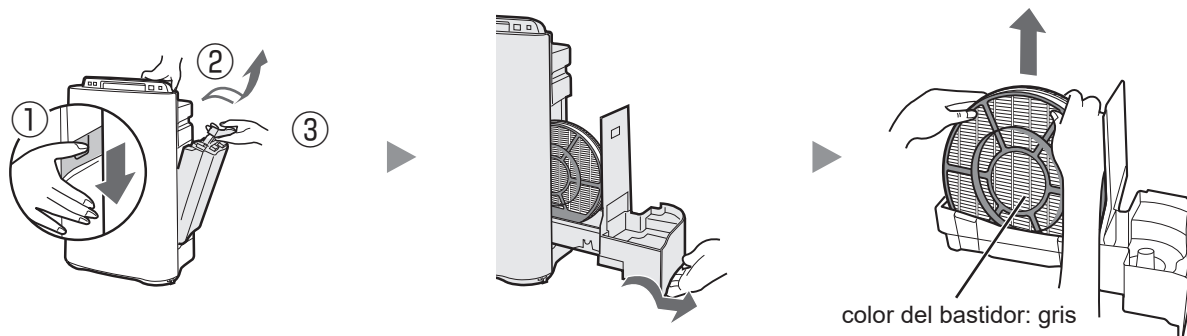

ES-12

Asegúrese de quitar el enchufe de la toma de pared.

DEPÓSITO DE AGUA

Enjuague el interior con un poco de agua.

PRECAUCIÓN

- No agite el depósito de agua mientras sujeta el asa.
- No coloque el depósito de agua con el tapón en la parte inferior (se podrían producir fugas de agua).

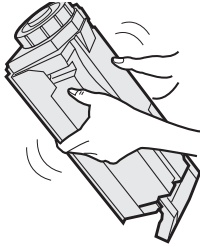

NOTA Para suciedad resistente...

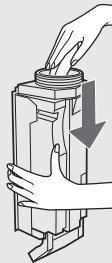

Tapón del depósito Cepillo de dientes

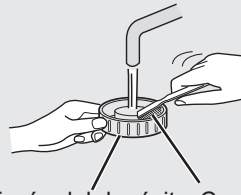

Limpie el interior del depósito de agua con una esponja suave y el tapón del depósito con un bastoncillo de algodón o un cepillo de dientes.

ESPAÑOL

FILTRO DE HUMIDIFICACIÓN

Enjuague con agua abundante.

PRECAUCIÓN

- No extraiga el filtro de humidificación del bastidor del filtro.
- Evite derramar agua de la bandeja de humidificación.

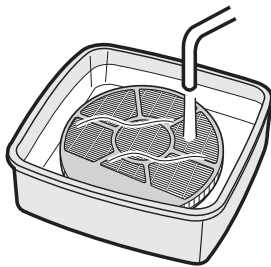

NOTA Para suciedad resistente...

1. Sumérjalo en agua con la solución descalcificadora durante unos 30 minutos.

PRECAUCIÓN Si utiliza zumo de limón, déjelo sumergido durante más tiempo.

2. Elimine la solución descalcificadora con abundante agua.

Solución descalcificadora

- Ácido cítrico (disponible en algunas farmacias o panaderías)
- Zumo de limón 100 % embotellado sin pulpa.

<Si se utiliza ácido cítrico>

2 ½ vasos de agua



<Si se utiliza zumo de limón>

3 vasos de agua

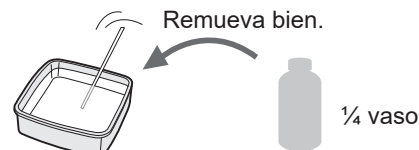



BANDEJA DE HUMIDIFICACIÓN Y TAPA

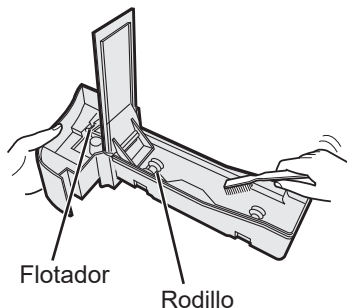

Enjuague el interior de la bandeja de humidificación con un cepillo de dientes.

PRECAUCIÓN

- No extraiga el flotador y el rodillo.
- Si el flotador o el rodillo se desprenden, consulte ES-18.

NOTA Para suciedad resistente...

BANDEJA

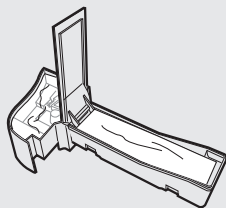

1. Llene la mitad de la bandeja con agua.
2. Añada un poco de detergente de cocina.
3. Sumérgala durante 30 minutos.
4. Elimine el detergente de cocina con agua limpia.

PANEL TRASERO

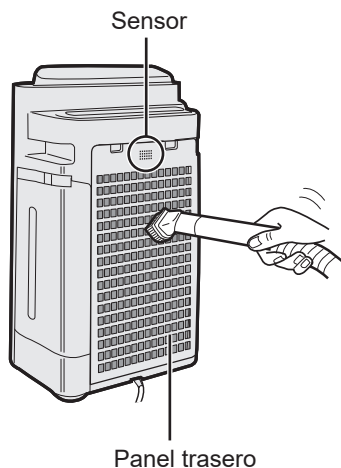

Limpie con cuidado el polvo con un accesorio de aspirador o una herramienta similar.

NOTA Para suciedad resistente...

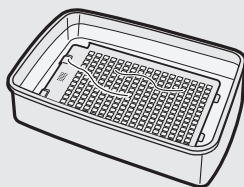

1. Sumérgalo en agua con detergente de cocina durante unos 10 minutos.

PRECAUCIÓN

- NO frote con fuerza el panel trasero.
2. Elimine el detergente de cocina con agua limpia.
 3. Seque bien el filtro en un área con buena ventilación.

Asegúrese de quitar el enchufe de la toma de pared.

FILTRO HEPA/ FILTRO DESODORANTE

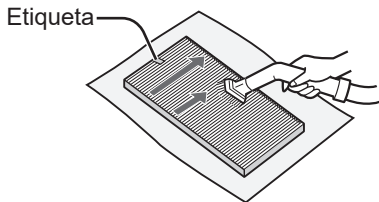

Filtro HEPA (blanco)

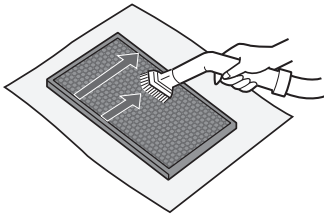

Filtro desodorante (negro)

Elimine el polvo del **FILTRO HEPA** y del **FILTRO DESODORANTE**.

PRECAUCIÓN

No LAVE con agua y déjelo SECAR al sol.

• **FILTRO HEPA**

Lleve a cabo el mantenimiento solamente en el lado de la etiqueta. No limpie el lado opuesto.

El filtro es frágil, por lo tanto, tenga cuidado y no ejerza demasiada presión.

• **FILTRO DESODORANTE**

El mantenimiento se puede realizar en los dos lados.

El filtro se podría romper si se ejerce demasiada fuerza; por lo tanto, manipúlelo con cuidado.

UNIDAD

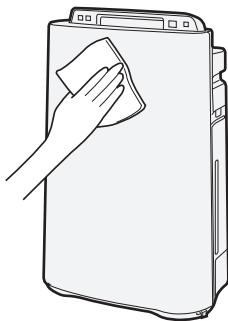

Frote con un trapo seco y suave.

PRECAUCIÓN

• **No utilice líquidos volátiles.**

Los disolventes de pintura con gasolina y el polvo de pulir pueden dañar la superficie.

• **No utilice detergentes.**

Los ingredientes de los detergentes pueden dañar la unidad.



CAMBIO DE FILTRO

Intervalos de cambio

La vida útil de los filtros variará según el entorno de la habitación, el uso y la ubicación de la unidad. Si el polvo o el olor persisten, cambie el filtro.

(Consulte el apartado "Lea estas instrucciones antes de utilizar su nuevo purificador de aire".)

Los valores siguientes de vida útil e intervalo de cambio de los filtros se basan en un caso en el que se fuman cinco cigarrillos diarios y la potencia de recogida de polvo y desodorización se reduce a la mitad, en comparación con la de un filtro nuevo.

Recomendamos cambiar el filtro con más frecuencia si el producto se utiliza en una situación mucho más exigente que un uso doméstico normal.

• Filtro HEPA	Unos 10 años a partir de su apertura
• Filtro desodorante	Unos 10 años a partir de su apertura
• Filtro de humidificación	Unos 10 años a partir de su apertura

Modelo de filtro de repuesto

Consulte a su distribuidor para comprar un filtro de repuesto.

MODELO DE PURIFICADOR DE AIRE	MODELO DE FILTRO DE REPUESTO		
	Filtro HEPA: 1 unidad	Filtro desodorante: 1 unidad	Filtro de humidificación: 1 unidad
UA-HD40E	UZ-HD4HF	UZ-HD4DF	UZ-HD6MF
UA-HD50E	UZ-HD4HF	UZ-HD4DF	
UA-HD60E	UZ-HD6HF	UZ-HD6DF	

NOTA

Utilice la etiqueta de la fecha como recordatorio del siguiente cambio.

Filtro de humidificación

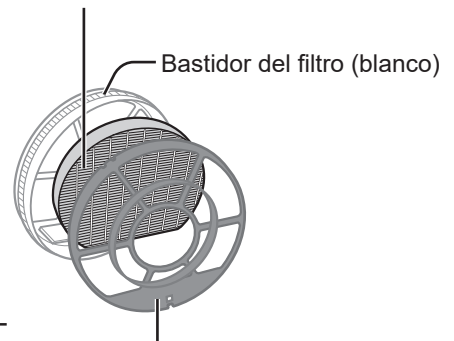

Bastidor del filtro (gris)

Eliminación de los filtros

Elimine los filtros usados de acuerdo con las leyes y normativas locales.

Material del filtro HEPA:

- Filtro: polipropileno
- Bastidor: poliéster

Material del filtro desodorante:

- Desodorante: carbón activo
- Filtro: poliéster, rayón

Material del filtro de humidificación:

- Filtro: rayón, poliéster

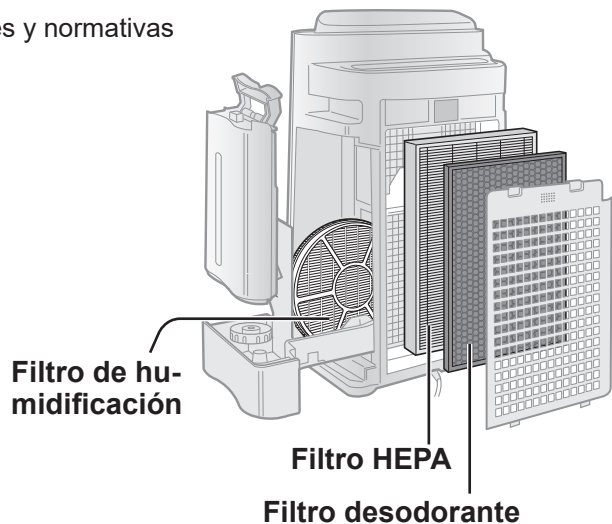





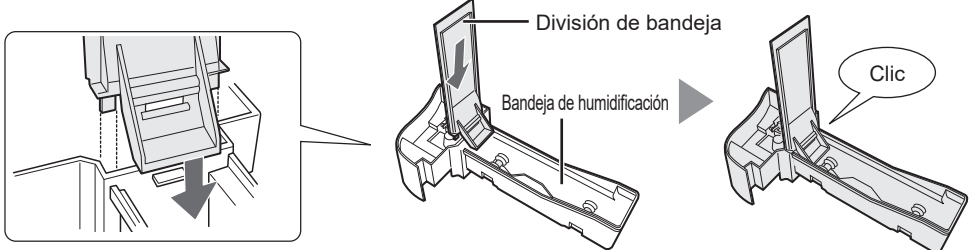
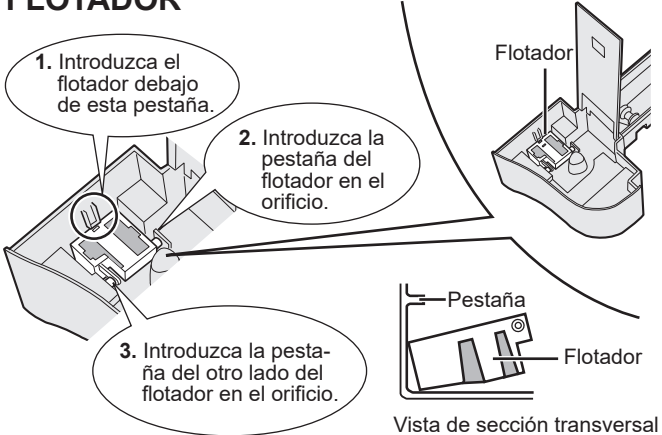
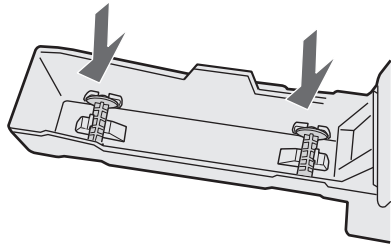

RESOLUCIÓN DE PROBLEMAS

Antes de avisar al servicio técnico, consulte la tabla de resolución de problemas siguiente, ya que es posible que el problema no sea una avería de la unidad.

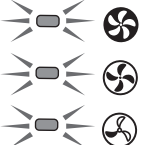
SÍNTOMA	REMEDIO (no se trata de una avería)
Los olores y el humo no se eliminan.	<ul style="list-style-type: none"> • Limpie o cambie los filtros si parecen estar muy sucios. (Véanse ES-12, ES-13 y ES-15)
La luz del Control de polvo/ olores sigue verde aunque el aire es impuro.	<ul style="list-style-type: none"> • El aire podría ser impuro en el momento de enchufar la unidad. Desenchufe la unidad, espere un minuto y vuelva a enchufarla.
La luz del Control de polvo/ olores es naranja o roja, aunque el aire está limpio.	<ul style="list-style-type: none"> • El funcionamiento del sensor se ve afectado si las aberturas del sensor de polvo están sucias u obstruidas. Limpie con cuidado los sensores de polvo (consulte ES-5).
Se escucha un chasquido en la unidad.	<ul style="list-style-type: none"> • Es posible que se escuchen chasquidos cuando la unidad está generando iones.
El aire descargado presenta olor.	<ul style="list-style-type: none"> • Compruebe si los filtros están muy sucios. • Limpie o cambie los filtros. • Los purificadores de aire Plasmacluster emiten pequeñas trazas de ozono que pueden producir olor.
La unidad no funciona cuando hay humo de cigarrillos en el aire.	<ul style="list-style-type: none"> • ¿Se ha instalado la unidad en un lugar en el que resulta difícil que el sensor detecte el humo de cigarrillos? • ¿Las aberturas del sensor de polvo están bloqueadas u obstruidas? (En ese caso, limpie las aberturas. Consulte ES-5.)
La luz indicadora del filtro está encendida.	<ul style="list-style-type: none"> • Después de cambiar los filtros, conecte el cable de alimentación a una toma de corriente y pulse el botón Restablecer filtro (consulte ES-12).
El Control de polvo/ olores está desactivado.	<ul style="list-style-type: none"> • Compruebe si están apagadas las luces del modo seleccionado. Si es así, pulse el botón de control de luces para activar las luces indicadoras. (Consulte ES-11)
La luz indicadora de suministro de agua no se enciende cuando el depósito se vacía.	<ul style="list-style-type: none"> • Compruebe si hay impurezas en el flotador de poliestireno. Limpie la bandeja de humidificación. Asegúrese de que la unidad se encuentre en una superficie nivelada.
El nivel de agua del depósito no se reduce o lo hace lentamente.	<ul style="list-style-type: none"> • Compruebe si la bandeja de humidificación y el depósito de agua se han instalado correctamente. Compruebe el filtro de humidificación. • Limpie o cambie el filtro si está muy sucio. (Consulte ES-15 y ES-16).
Las luces del Control de polvo/ olores cambian de color con frecuencia.	<ul style="list-style-type: none"> • Las luces del Control de polvo/ olores cambian automáticamente de color a medida que el sensor de polvo y el sensor de olores van detectando impurezas.

RESOLUCIÓN DE PROBLEMAS

SÍNTOMA	REMEDIO (no se trata de una avería)
<p>Cuando se ha extraído el rodillo/el flotador/la división de bandeja.</p>	<p>• Instale el rodillo/el flotador/la división de bandeja en el orden indicado.</p>
 <p>División de bandeja</p> <p>Bandeja de humidificación</p> <p>Clic</p>	
<p>FLOTADOR</p> <ol style="list-style-type: none"> 1. Introduzca el flotador debajo de esta pestaña. 2. Introduzca la pestaña del flotador en el orificio. 3. Introduzca la pestaña del otro lado del flotador en el orificio.  <p>Flotador</p> <p>Pestaña</p> <p>Flotador</p> <p>Vista de sección transversal</p>	<p>RODILLO</p> <p>Coloque el rodillo en la bandeja, desde el lado.</p> 
<p>REINICIO AUTOMÁTICO</p> <p>Después de un corte de energía, reinicie automáticamente la operación una vez recuperada la corriente.</p>	<p>Se puede configurar el reinicio automático.</p> <p>• Aunque se extraiga el enchufe o se dispare el disyuntor durante el funcionamiento, la unidad se vuelve a poner en marcha en el modo de funcionamiento y con los parámetros anteriores si se recupera la corriente.</p>
<div style="display: flex; justify-content: space-between;"> <div data-bbox="204 1502 574 1792"> <p>ENCENDIDO (con la unidad apagada)</p>  <p>(simultáneamente durante más de 3 segundos)</p> </div> <div data-bbox="582 1626 892 1771">  </div> <div data-bbox="914 1502 1285 1792"> <p>CANCELACIÓN (con la unidad apagada)</p>  <p>(simultáneamente durante más de 3 segundos)</p> </div> </div> <p style="text-align: center;">Si las luces ,  y  permanecen encendidas hasta 10 segundos, la configuración ha finalizado.</p>	

INDICADOR DE ERROR

Si se vuelve a producir el error, póngase en contacto con el Centro técnico de Sharp.

INDICACIÓN DIGITAL	DETALLES DEL ERROR	REMEDIO
E2	Filtro de humedad anómalo.	Compruebe si el filtro de humidificación, la bandeja de humidificación y el rodillo están instalados correctamente; luego vuelva a conectar la corriente.
E1	Motor del ventilador anómalo.	Desenchufe la unidad, espere un minuto y vuelva a enchufarla.
E4	Sensor de temperatura-humedad anómalo.	

ESPAÑOL

ESPECIFICACIONES

Modelo	UA-HD60E			UA-HD50E			UA-HD40E		
Fuente de alimentación	220-240 V 50-60 Hz								
Ajuste de velocidad del ventilador	MAX	MED	BAJA	MAX	MED	BAJA	MAX	MED	BAJA
Velocidad del ventilador (m ³ /hora)	396	240	90	306	186	60	216	144	60
Potencia nominal (W)	80	24	5,5	54	17	5	25	12	5
Nivel de sonido (dBA)	55	45	25	55	43	23	47	37	23
Velocidad del ventilador (m ³ /hora)	366	240	90	288	186	60	180	144	60
Potencia nominal (W)	70	26	7	49	20	7	19	14	7
Nivel de sonido (dBA)	54	45	25	54	43	23	43	37	23
Humidificación (ml/hora)*1	660	480	230	600	460	190	440	370	190
Tamaño de habitación recomendado (m ²)*2	~48								
Tamaño de habitación recomendado para los iones Plasmcluster de alta densidad (m ²)*3	~35								
Capacidad del depósito de agua (l)	3,0								
Sensores	Polvo/Olor/Temperatura y humedad			Polvo/Olor/Temperatura y humedad			Polvo/Temperatura y humedad		
Tipo de filtro	HEPA con control microbio *4								
Desodorización	Desodorante								
Longitud del cable (m)	2,0								
Dimensiones (mm)	420 (ancho) x 242 (profundidad) x 637 (alto)			399 (ancho) x 230 (profundidad) x 615 (alto)			399 (ancho) x 230 (profundidad) x 615 (alto)		
Peso (kg)	8,6			7,9			7,9		

*1 • El nivel de humidificación cambia según la temperatura y la humedad en el interior y en el exterior.

El nivel de humidificación aumenta a medida que aumenta la temperatura o disminuye la humedad.

El nivel de humidificación se reduce a medida que disminuye la temperatura o aumenta la humedad.

*2 • Condiciones de medición: 20 °C, humedad del 30 % (JEM1426)

*3 • El tamaño de habitación recomendado es adecuado para utilizar la unidad con la velocidad máxima del ventilador.

*4 • El área del tamaño de habitación recomendado indica el espacio en el que se puede eliminar una determinada cantidad de partículas de polvo en 30 minutos.

*5 • Tamaño de una habitación en la que se pueden medir aproximadamente 7000 iones por centímetro cúbico en el centro de la habitación (a una altura aproximada de 1,2 metros con respecto al suelo), cuando el producto se coloca junto a una pared y funciona en la posición de funcionamiento MED.

*6 • El filtro elimina más del 99,97 % de las partículas de polvo de 0,3 micras. (JEM1467)

Energía en espera

Para que los circuitos eléctricos funcionen mientras el enchufe esté introducido en la toma de pared, este producto consume aproximadamente 0,9 W de energía en espera.
Para ahorrar energía, desenchufe el cable de alimentación cuando no se utilice la unidad.



Atención: Su producto está marcado con este símbolo, que significa que los productos eléctricos y electrónicos usados no deberían mezclarse con los residuos domésticos generales. Existe un sistema de recogida especial para estos productos.

A. Información sobre eliminación para particulares

1. En la Unión Europea

SI DESEA ELIMINAR ESTE EQUIPO, NO UTILICE EL CONTENEDOR DE BASURA NORMAL Y NO ARROJE EL EQUIPO AL FUEGO.

Los equipos eléctricos y electrónicos usados se deben recoger y tratar siempre POR SEPARADO, de conformidad con la legislación local.

La recogida selectiva fomenta un tratamiento respetuoso con el medio ambiente, el reciclaje de materiales y la minimización de la eliminación definitiva de los residuos. Una ELIMINACIÓN INADECUADA puede resultar perjudicial para la salud de los seres humanos y para el medio ambiente debido a determinadas sustancias. Lleve los EQUIPOS USADOS a un lugar de recogida local, habitualmente municipal, si estuviera disponible. Si tiene dudas sobre la eliminación, póngase en contacto con sus autoridades locales o con su distribuidor y pregunte acerca del método de eliminación correcto.

EXCLUSIVAMENTE PARA LOS USUARIOS DE LA UNIÓN EUROPEA Y OTROS PAÍSES, POR EJEMPLO, NORUEGA Y SUIZA: La ley le exige participar en la recogida selectiva.

El símbolo de la parte superior aparece en los equipos eléctricos y electrónicos (o en el envase) para recordar esto a los usuarios.

Los usuarios de VIVIENDAS PRIVADAS deben utilizar las instalaciones existentes de retirada de equipos usados. La retirada es gratuita.

Si el equipo se hubiera usado CON FINES COMERCIALES, póngase en contacto con su distribuidor de SHARP, que le informará sobre la recogida. Es posible que deba sufragar los costes derivados de este proceso. Es posible que los centros de recogida locales acepten los equipos pequeños (y en cantidades pequeñas). Para España: póngase en contacto con el sistema de recogida establecido o con su autoridad local para obtener información sobre la recogida de productos usados.

2. Países no pertenecientes a la Unión Europea

Si desea eliminar este producto, póngase en contacto con las autoridades locales para consultar el método correcto de eliminación.

Para Suiza: los equipos eléctricos o electrónicos pueden devolverse al vendedor sin coste alguno, incluso si no compra ningún nuevo producto. Encontrará más información sobre los centros de recogida en la página de inicio www.swico.ch o www.sens.ch.

B. Información sobre eliminación para empresas

1. En la Unión Europea

Si el producto es utilizado para fines empresariales y desea eliminarlo:

Póngase en contacto con su distribuidor de SHARP, que le informará sobre la retirada del producto. Es posible que deba sufragar los costes derivados de la retirada y el reciclaje. Es posible que los centros de recogida locales acepten los productos pequeños (y en cantidades pequeñas).

Para España: póngase en contacto con el sistema de recogida establecido o con la autoridad local para la retirada del producto usado.

2. Países no pertenecientes a la Unión Europea

Si desea eliminar este producto, póngase en contacto con las autoridades locales para consultar el método correcto de eliminación.

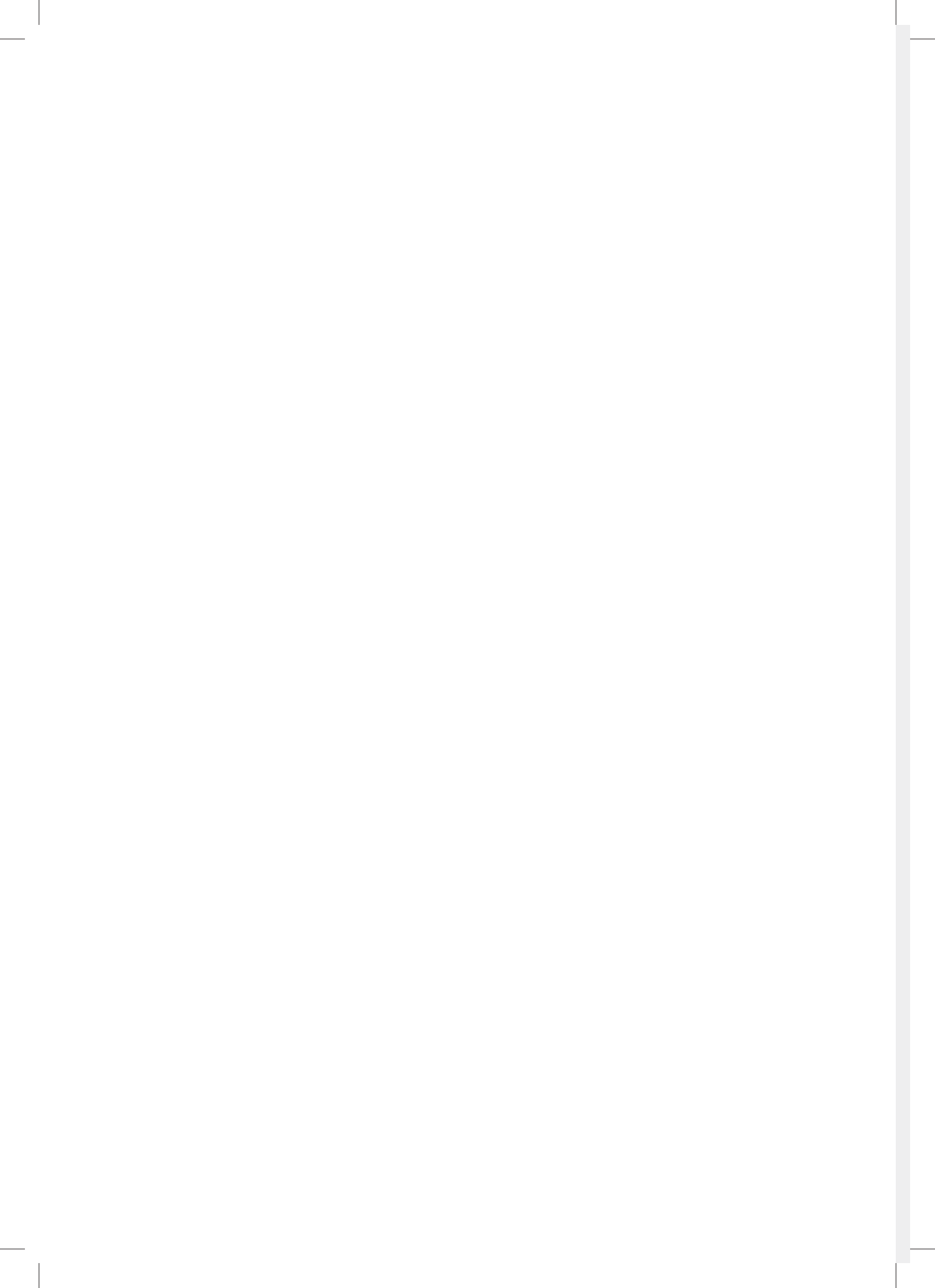

SHARP®

UA-HD60E

UA-HD50E

UA-HD40E



HIGH-DENSITY 7000*

“Plasmacluster” e “Device of a cluster of grapes” são marcas registadas da Sharp Corporation.

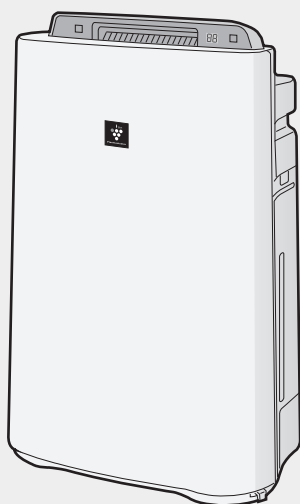

Tipo independente

PURIFICADOR DO AR com função humidificadora MANUAL DE FUNCIONAMENTO

PORTUGUÊS

* O número nesta marca de tecnologia indica o número aproximado de iões emitidos para o ar em 1 cm^3 , medindo à volta do centro de uma divisão com uma área de chão aplicável de “plasmacluster 7000 de alta densidade” (a uma altura de 1,2 m acima do chão), com uma velocidade de vento média no modo de purificação do ar, quando um purificador de ar que usa o dispositivo que envolve iões plasmacluster de alta densidade é colocado junto a uma parede. Este produto vem equipado com um dispositivo que corresponde a esta capacidade.

Por favor, leia antes de usar o seu novo Purificador do Ar

O purificador de ar suga o ar da divisão através da entrada de ar, passa-o através de um filtro prévio, um filtro desodorizante e um filtro HEPA por dentro da unidade, em seguida descarrega o ar através da saída de ar. O filtro HEPA pode remover 99,97% das partículas de pó tão pequenas como 0,3 micrones que passam através do filtro e ajuda a absorver os cheiros.

O filtro desodorizante absorve gradualmente os odores à medida que passam pelo filtro.

Alguns odores absorvidos pelos filtros podem escapar com o tempo, provocando um odor adicional. Dependendo do ambiente de utilização, especialmente quando o produto é usado em ambientes extremos (significativamente mais severos do que o uso doméstico normal), este odor pode tornar-se intenso num período mais curto do que o esperado. Se o odor persistir, os filtros devem ser substituídos.

NOTA

- O purificador de ar foi projetado para eliminar o pó suspenso no ar e os cheiros, mas não gases nocivos (por exemplo, o monóxido de carbono contido no fumo de cigarros). Caso a fonte do cheiro continue a existir, o purificador de ar pode não eliminar totalmente o cheiro.

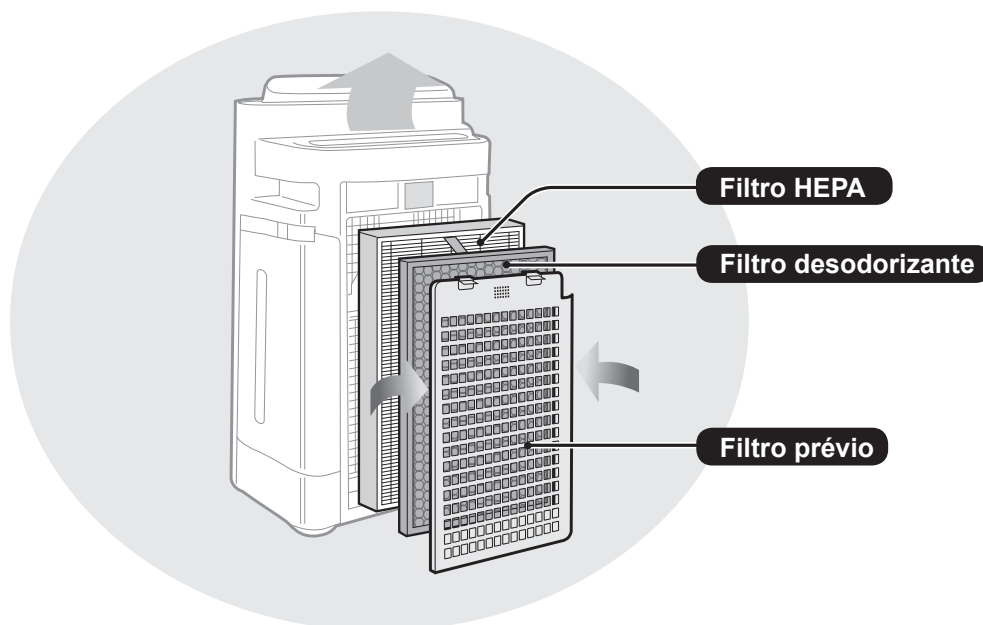

(A ilustração comum usou o "UA-HD60E".)

CARACTERÍSTICAS

Combinação única de tecnologias de tratamento do ar

Sistema de filtração tripla + Plasmacluster + Humidificação

AGARRA O PÓ*

O filtro prévio agarra o pó e outras partículas grandes do ar.

DIMINUI OS ODORES

O filtro desodorizante absorve diversos odores domésticos comuns.

REDUZ O PÓLEN E O MOFO*

O filtro HEPA agarra 99,97% de partículas tão pequenas como 0,3 micrones.

REFRESCA

O Plasmacluster trata o ar de modo semelhante a como a natureza limpa o meio ambiente, emitindo um equilíbrio de íões positivos e negativos.

HUMIDIFICA

*Quando o ar é passado através do sistema de filtros.

A tecnologia sensorial controla constantemente a qualidade do ar e adapta automaticamente o funcionamento com base na pureza do ar e no nível de humidade.

CONTEÚDOS

INSTRUÇÕES DE SEGURANÇA IMPORTANTES.. PT-2

- AVISO
- PRECAUÇÕES SOBRE O FUNCIONAMENTO
- LINHAS DE ORIENTAÇÃO DE INSTALAÇÃO
- LINHAS DE ORIENTAÇÃO DO FILTRO

NOMES DAS PEÇAS PT-5

- FRENTE / TRÁS
- PAINEL DE FUNCIONAMENTO
- DIAGRAMA DE ILUSTRAÇÃO DO MOSTRADOR

PREPARAÇÃO PT-7

- INSTALAÇÃO DO FILTRO
- ENCHER O DEPÓSITO DE ÁGUA

FUNCIONAMENTO PT-9

- HUMIDIFICAR AR LIMPO
- AR LIMPO
- DUCHE DE ÍÕES LIMPOS
- VELOCIDADE DA VENTONHA
- ÍÕES PLASMACLUSTER LIGADOS/DESLIGADOS
- BLOQUEIO DE CRIANÇAS

FUNÇÕES ÚTEIS PT-11

- CONTROLO DE LUZ
- TEMPORIZADOR LIGADO
- TEMPORIZADOR DESLIGADO
- AJUSTAR A SENSIBILIDADE DO SENSOR DE DETEÇÃO

CUIDADOS E MANUTENÇÃO PT-12

- INDICADOR DO FILTRO
- ÍNDICE DE CUIDADOS
- REMOVER O FILTRO DE HUMIDIFICAÇÃO
- DEPÓSITO DE ÁGUA
- FILTRO DE HUMIDIFICAÇÃO
- TABULEIRO DE HUMIDIFICAÇÃO E COBERTURA
- PAINEL DE TRÁS
- FILTRO HEPA / FILTRO DESODORIZANTE
- UNIDADE
- SUBSTITUIÇÃO DO FILTRO

RESOLUÇÃO DE PROBLEMAS PT-17

ESPECIFICAÇÕES PT-20

Agradecemos por ter comprado este purificador de ar SHARP. Leia este manual com atenção antes de usar o purificador de ar.

Depois de ler este manual, mantenha-o num local conveniente para referência futura.

INSTRUÇÕES DE SEGURANÇA IMPORTANTES

Quando usar eletrodomésticos, deve seguir as precauções básicas de segurança, incluindo o seguinte:

AVISO - Para reduzir o risco de choque elétrico, incêndio ou lesões em pessoas:

- Leia todas as instruções antes de usar a unidade.
- Use apenas uma tomada com voltagem de 220-240.
- **Não use a unidade de o cabo de alimentação ou a ficha estiverem danificados ou se a ligação à parede estiver solta.**
- Retire periodicamente o pó da ficha.
- **Não insira os dedos ou objetos estranhos na entrada ou saída de ar.**
- **Ao retirar a ficha, segure sempre a ficha e nunca puxe o cabo.**
Pode provocar choque elétrico e/ou incêndio consequente de um curto-circuito.
- Tenha cuidado para não danificar o cabo de alimentação, pois isso pode provocar choque elétrico, excesso de calor ou incêndio.
- **Não retire a ficha com as mãos molhadas.**
- **Não use esta unidade perto de eletrodomésticos a gás ou lareiras.**
- Quando encher o depósito de água, limpar a unidade ou quando esta não estiver a ser usada, certifique-se de que a desliga da tomada. Pode ocorrer choque elétrico e/ou incêndio resultantes de um curto-circuito.
- **Se o cabo de alimentação estiver danificado, deve ser substituído pelo produtor, pelo seu agente de assistência técnica, pela assistência técnica autorizada da SHARP ou por pessoal qualificado semelhante, de modo a evitar riscos.**
- Apenas um centro de assistência técnica autorizada da Sharp deve prestar assistência a este purificador de ar. Contacte a assistência técnica mais próxima em caso de quaisquer problemas, ajustes ou reparações.
- Não use quando usar inseticidas em aerossol ou em divisões onde haja resíduos gordurosos, incenso, faíscas de cigarros acesos, fumos químicos no ar ou em locais onde a unidade possa ficar molhada, como numa casa de banho.
- Tenha cuidado ao limpar a unidade. Agentes de limpeza corrosivos fortes podem danificar o exterior.
- Quando transportar a unidade, retire o depósito de água e o tabuleiro de humidificação e segure-a pelas pegas de ambos os lados.
- **Não beba a água do tabuleiro de humidificação ou do depósito de água.**
- Substitua todos os dias a água do depósito de água com água da torneira e limpe regularmente o depósito de água e o tabuleiro de humidificação (ver PT-13 e PT-14). Quando a unidade não estiver a ser usada, despeje a água do depósito de água e do tabuleiro de humidificação. Deixar água no depósito de água e no tabuleiro de humidificação pode provocar mofo, bactérias e maus cheiros.
Em casos raros, estas bactérias podem provocar efeitos físicos nocivos.
- Este dispositivo pode ser usado por crianças com idade a partir de 8 anos e por pessoas com capacidades físicas, sensoriais ou mentais reduzidas, ou com falta de experiência e conhecimento, caso sejam supervisionadas ou tenham recebido instruções relativas ao uso do dispositivo de modo seguro e tenham compreendido os riscos envolvidos. As crianças não devem brincar com o dispositivo. A limpeza e a manutenção não devem ser feitas por crianças sem supervisão.

NOTA - Interferência em rádio ou TV

Se este purificador de ar provocar interferências na recepção de rádio ou televisão, tente corrigir a interferência com uma ou mais das seguintes medidas:

- Volte a orientar ou a posicionar a antena receptora.
- Aumente a distância de separação entre a unidade e o recetor de rádio/televisão.
- Ligue o equipamento a uma tomada de um circuito diferente daquele a que o recetor estiver ligado.
- Consulte o vendedor ou um técnico experiente de rádio/televisão para obter ajuda.

PRECAUÇÕES SOBRE O FUNCIONAMENTO

- Não bloqueie a entrada e/ou a saída de ar.
- **Não use a unidade perto ou em cima de objetos quentes, como fornos ou aquecedores, onde pode entrar em contacto com vapor.**
- Use sempre a unidade numa posição vertical.
- **Segure a unidade pelas pegadas de ambos os lados quando a mover. Não mova a unidade enquanto estiver a funcionar.**
- Não mova ou altere a direção da unidade principal arrastando as rodas.
- Levante-a e mova-a numa área com piso de tatami, pavimento que se danifique facilmente, um local irregular e tapetes espessos.
- Quando mover com as rodas, mova-a numa direção horizontal.
- Antes de mover a unidade, desligue-a e retire o depósito de água. Tenha cuidado para não prender os dedos.
- **Não use a unidade sem os filtros, o depósito de água e o tabuleiro de humidificação devidamente instalados.**
- **Não lave e reutilize o filtro HEPA e o filtro desodorizante.**
Isto não só não melhora o desempenho do filtro, como também pode provocar choque elétrico ou mau funcionamento.
- **Limpe o exterior apenas com um pano macio.**
Não use fluidos e/ou detergentes voláteis.
A superfície da unidade pode ficar danificada ou rachada.
Além disso, como consequência os sensores podem ficar a funcionar mal.
- **A frequência da manutenção exigida (anticalcário) dependerá da dureza e das impurezas na água que usar; quando mais dura for a água, mais frequentemente será necessário limpar o calcário.**
- **Mantenha a unidade longe de água.**

INSTRUÇÕES DE SEGURANÇA IMPORTANTES

- Use apenas água fresca da torneira. A utilização de outras fontes de água promove o desenvolvimento de mofo, fungos e/ou bactérias.
- Não agite o depósito de água quando segurar na pega de transporte.
- Não remova o filtro de humidificação da moldura do filtro.
- Evite derramar água quando remover ou limpar o tabuleiro de humidificação.
- Não remova o flutuador e o cilindro.
Caso o flutuador e/ou o cilindro saiam do sítio, veja PT-18.
- Não use detergentes para a manutenção do tabuleiro de humidificação e da cobertura.
Isso pode provocar deformações, manchas, rachas (fuga de água).
- Não esfregue o painel de trás com força durante a manutenção.
- Evite dobrar ou fletir o filtro desodorizante quando o lavar.

LINHAS DE ORIENTAÇÃO DE INSTALAÇÃO

- **Quando usar a unidade, coloque-a a pelo menos 2m de distância de equipamento que utilize ondas elétricas, como televisões ou rádios, para evitar interferência elétrica.**
- **Evite locais onde o sensor fique exposto a vento direto.**
A unidade pode não funcionar devidamente.
- **Evite usar em locais onde os móveis, tecidos ou outros objetos entrem em contacto e limitem a entrada e/ou saída de ar.**
- **Evite usar em locais onde a unidade esteja exposta a condensação ou a mudanças drásticas de temperatura. As condições adequadas são quando a temperatura da divisão é entre 5 – 35 °C.**
- **Coloque numa superfície estável com circulação de ar suficiente.**
Ao colocar a unidade numa área com alcatifa, esta pode vibrar ligeiramente.
Coloque a unidade numa superfície lisa para evitar fugas de água do depósito de água e/ou do tabuleiro de humidificação.
- **Evite locais que gerem gordura ou fumo gorduroso.**
Como consequência, a superfície da unidade pode rachar-se ou o sensor funcionar mal.
- **Coloque a unidade a cerca de 30 cm de distância da parede para garantir um fluxo de ar adequado.**
O desempenho da recolha de pó será o mesmo, mesmo que use a unidade a 3 cm da parede, no entanto coloque-a o mais longe possível, pois pode sujar a parede ou o chão à volta.

LINHAS DE ORIENTAÇÃO DO FILTRO

- Siga as instruções deste manual para um cuidado e manutenção corretos dos filtros.

NOMES DAS PEÇAS

FRENTE / TRÁS

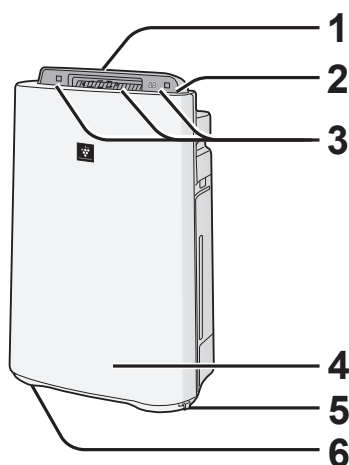

1	Saída de ar (frente)
2	Painel de funcionamento (Ver PT-6)
3	Mostrador (Ver PT-6)
4	Unidade principal
5	Travão (2 localizações)
6	Roda (4 localizações)

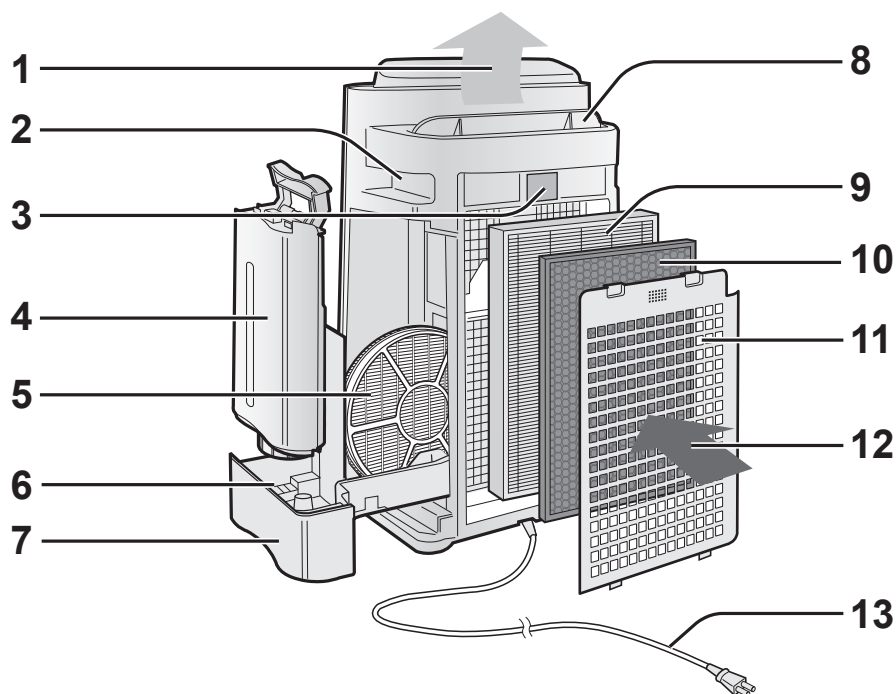

(O formato da fi cha varia por país.)

1	Saída de ar	6	Flutuador
2	Pega (2 localizações)	7	Tabuleiro de humidificação
3	Sensor (interno) •Sensor de pó •Sensor de temperatura / humidade •Sensor de cheiros (apenas UA-HD60E e UA-HD50E)	8	Palheta (automática)
		9	Filtro HEPA (branco)
		10	Filtro desodorizante (preto)
		11	Painel de trás (filtro prévio)
4	Depósito de água	12	Entrada de ar
5	Filtro de humidificação	13	Cabo de alimentação / fi cha

NOMES DAS PEÇAS

PANEL DE FUNCIONAMENTO

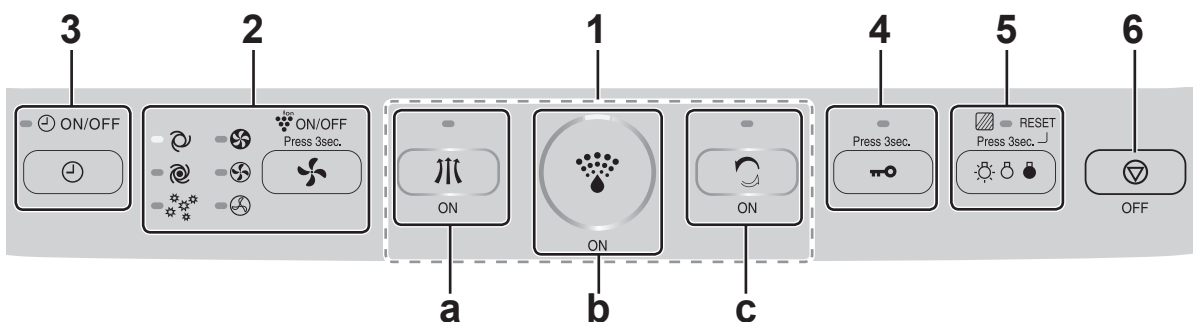

1	Botão LIGAR	
a	Botão MODO DE AR LIMPO / LUZ INDICADORA (verde)	
b	Botão MODO DE HUMIDIFICAR AR LIMPO / LUZ INDICADORA (verde)	
c	Botão MODO DE DUCHE DE IÕES LIMPOS / LUZ INDICADORA (verde)	
2	<ul style="list-style-type: none"> • Botão VELOCIDADE DA VENTONHA / LUZ INDICADORA (verde) • Botão de iões Plasmacluster ligados / desligados (carregue 3 seg.) / LUZ INDICADORA (verde) 	5
3	Botão TEMPORIZADOR LIGADO/DESLIGADO LUZ INDICADORA (verde)	6
4	Botão do BLOQUEIO DE CRIANÇAS (carregue 3 seg.) / LUZ INDICADORA (verde)	
5	<ul style="list-style-type: none"> • Botão CONTROLO DE LUZES • Botão REPOSIÇÃO DO FILTRO (carregue 3 seg.) / LUZ INDICADORA (laranja) 	
6	Botão DESLIGAR	

DIAGRAMA DE ILUSTRAÇÃO DO MOSTRADOR

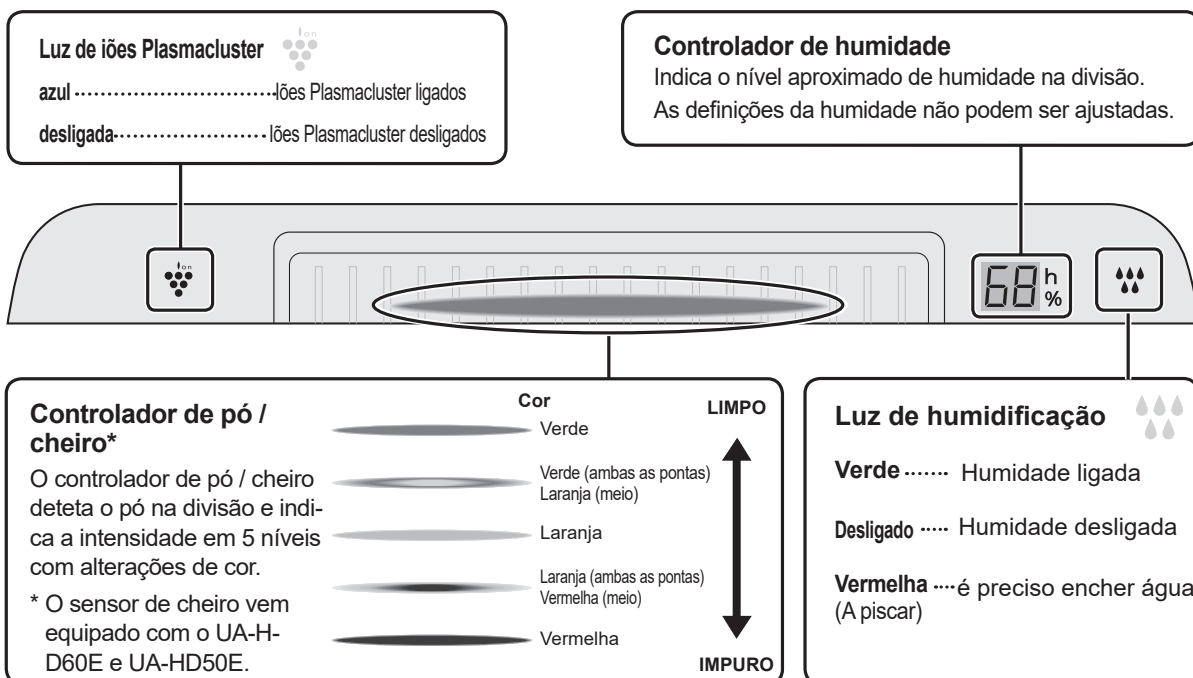

PREPARAÇÃO



Certifique-se de que retira a ficha da tomada.

INSTALAÇÃO DO FILTRO

1

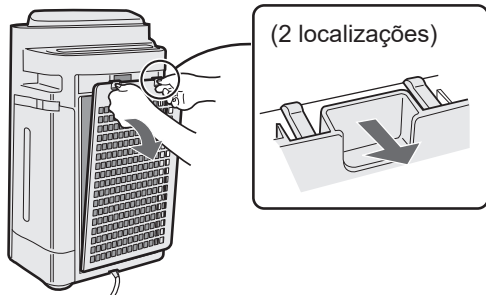

(2 localizações)

Remova o painel de trás.

2

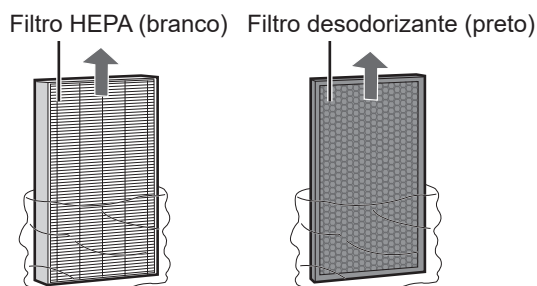

Filtro HEPA (branco) Filtro desodorizante (preto)

Retire os filtros do saco de plástico.

3

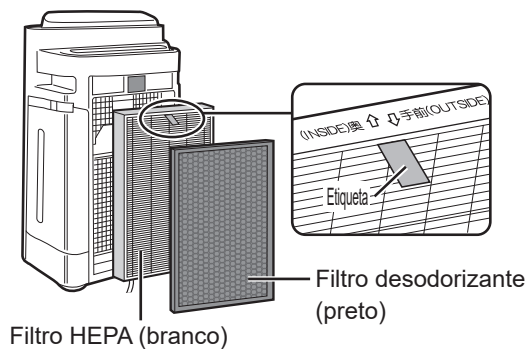

Filtro HEPA (branco)

Filtro desodorizante (preto)

Instale os filtros pela ordem correta, como indicado.

4

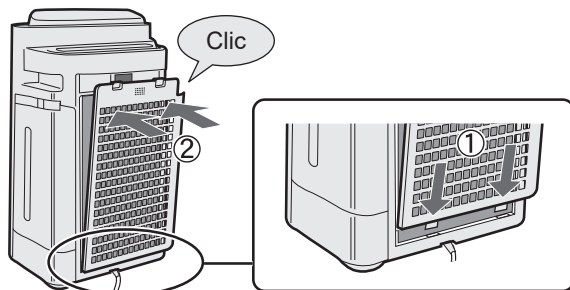

Clic

Instale o painel de trás.

5

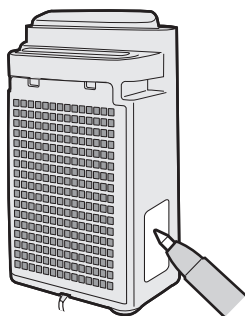

Preencha a data de início de utilização na etiqueta da data.

PREPARAÇÃO



Certifique-se de que retira a ficha da tomada.

ENCHER O DEPÓSITO DE ÁGUA

Quando usar o modo de humidificar ar limpo ou o modo de duche de iões limpos.

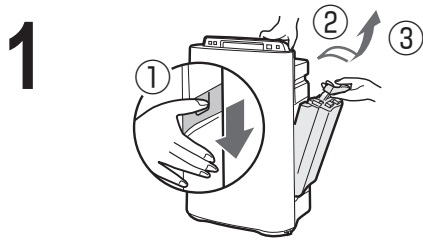

Remova o depósito de água puxando a pega para baixo e para a frente.

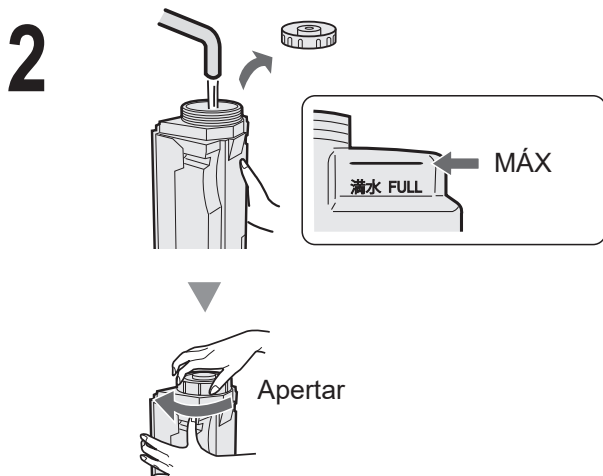

Encha o depósito de água com água da torneira.

ATENÇÃO

- Verifique para ver se não há fuga de água.
- Certifique-se de que limpa o excesso de água no exterior do depósito de água.
- Quando transportar o depósito de água, segure-o com as duas mãos de modo a que este esteja virado para cima.

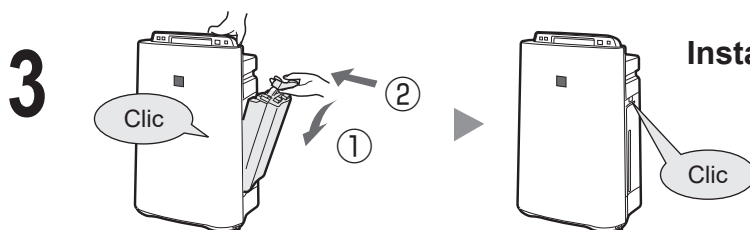

Instale o depósito de água.

ATENÇÃO

- Não exponha a unidade a água. Como consequência pode ocorrer um curto-circuito e/ou choque elétrico.
- Não use água quente (40 °C), agentes químicos, substâncias aromáticas, água suja ou outras substâncias nocivas, pois pode ocorrer deformação e/ou mau funcionamento.
- Use apenas água fresca da torneira. A utilização de outras fontes de água promove o desenvolvimento de mofo, fungos e/ou bactérias.

FUNCIONAMENTO

HUMIDIFICAR AR LIMPO

Usar para limpar rapidamente o ar, reduzir cheiros e humidificar.

INICIAR

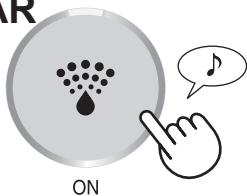

PARAR



- A palheta abre-se e a unidade inicia automaticamente o funcionamento.
- Selecione a velocidade desejada da ventoinha. (Ver PT-10)
- A menos que o cabo de alimentação tenha sido desligado, o funcionamento inicia-se no modo em que foi usado pela última vez.

NOTA

- Encha o depósito de água. (Ver PT-8)
- Quando o depósito de água estiver vazio, a unidade funcionará no “MODO DE AR LIMPO” e piscará (vermelho). acende-se (verde) durante o funcionamento da humidificação.

Sobre o modo de humidificação automática

Os sensores de temperatura/humidade detetam e ajustam automaticamente a humidade em função das alterações à temperatura da divisão. Dependendo do tamanho e da humidade da divisão, a humidade pode não chegar a 55~65 %. Nesses casos, é recomendável usar o MODO DE HUMIDIFICAR DE AR LIMPO/MÁX.

Temperatura	Humidade
~18°C	65 %
18 °C~24 °C	60 %
24 °C~	55 %

AR PURO

Usar quando não for necessária humidificação adicional.

INICIAR



PARAR



- A palheta abre-se e a unidade inicia automaticamente o funcionamento.
- Selecione a velocidade desejada da ventoinha. (Ver PT-10)
- A menos que o cabo de alimentação tenha sido desligado, o funcionamento inicia-se no modo em que foi usado pela última vez.

DUCHE DE IÕES PUROS

Liberta iões Plasmacluster de alta densidade e descarrega um fluxo de ar forte durante 60 minutos.

INICIAR

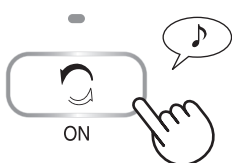

NOTA

- A palheta abre-se e a unidade inicia automaticamente o funcionamento.
- Se “Iões Plasmacluster ” estiver desligado, não serão libertados iões Plasmacluster.
- Quando esta função terminar, a unidade regressará ao modo de funcionamento anterior.
- É possível mudar deste modo para outro durante o funcionamento. No entanto, o modo de DUCHE DE IÕES LIMPOS não funcionará após mudar de modo.
- A unidade liberta iões Plasmacluster com o fluxo de ar máximo e recolhe o pó enquanto diminui a eletricidade estática durante 10 minutos. Depois disso, a unidade funcionará enquanto humidifica com um fluxo de ar forte durante 50 minutos.
- A unidade para de humidificar e a luz de humidificação desligar-se-á assim que a humidade chegar a um nível adequado.
- Quando o depósito de água ficar vazio, a luz de humidificação piscará (vermelha) e a unidade funcionará sem humidificar.

FUNCIONAMENTO

VELOCIDADE DA VENTONINHA

Selecione a velocidade desejada da ventoinha.

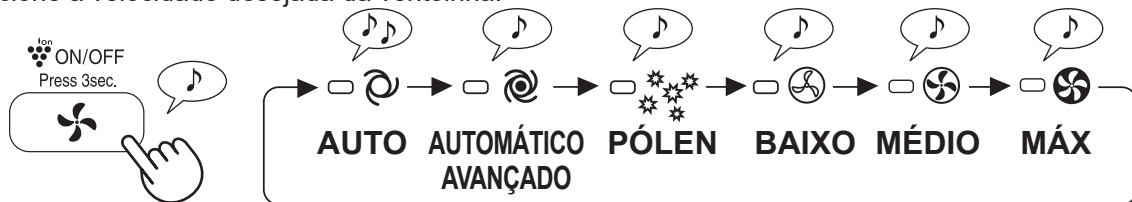

NOTA

AUTO

A velocidade da ventoinha é automaticamente alterada (entre ALTA e BAIXA) em função da quantidade de impurezas no ar. Os sensores detetam impurezas para uma purificação eficiente do ar.

AUTOMÁTICO AVANÇADO

A unidade funciona automaticamente num nível mais alto do que o normal, com a intensidade de libertar iões Plasmacluster de alta densidade e apanhar o pó. Quando a humidade chegar a 70% ou mais, a unidade descarregará um fluxo de ar forte contínuo.

PÓLEN

A sensibilidade do SENSOR DE PÓ é automaticamente definida para "ALTA" e deteta rapidamente impurezas como pó e pólen para limpar o ar.

IÕES PLASMACLUSTER LIGADOS/DESLIGADOS

(em funcionamento)

LIGADO



DESLIGADO



Quando os iões Plasmacluster estão desligados, a luz de iões Plasmacluster (azul) desliga-se.



BLOQUEIO DE CRIANÇAS

O funcionamento do mostrador da unidade será bloqueado. É o mesmo método que iniciar uma função.

LIGADO



CANCELAR



FUNÇÕES ÚTEIS

CONTROLO DE LUZ

Use esta função para seleccionar o brilho desejado.

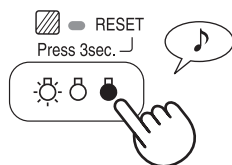

TEMPORIZADOR LIGADO

Selecione a duração do tempo que desejar. A unidade iniciar-se-á automaticamente assim que chegar à hora seleccionada.

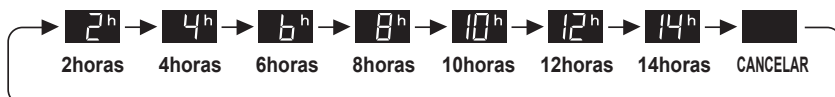
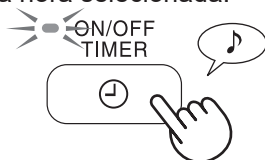

(com a unidade DESLIGADA)

TEMPORIZADOR DESLIGADO

Selecione a duração do tempo que desejar com a unidade ligada. A unidade parará automaticamente assim que chegar à hora seleccionada.

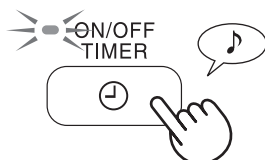

AJUSTAR A SENSIBILIDADE DE DETECÇÃO DO SENSOR

O CONTROLADOR DE PÓ/CHEIRO estiver constantemente vermelho para reduzir a sensibilidade e defina para "alto" se o CONTROLADOR DE PÓ/CHEIRO estiver constantemente verde para aumentar a sensibilidade.

*O sensor de cheiro vem equipado apenas com o UA-HD60E e UA-HD50E.

1 mais de 3 seg.

VERMELHO	DEFINIR para "BAIXO"
VERDE	DEFINIR para "ALTO"

(com a unidade DESLIGADA)

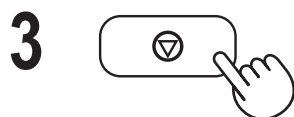
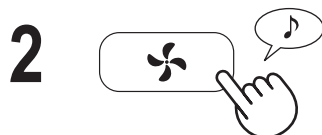

ATENÇÃO

- Se não se carregar no botão de desligar no espaço de 8 segundos após ajustar a sensibilidade do sensor, as definições serão automaticamente guardadas.
- As definições da sensibilidade do sensor serão guardadas, mesmo que a unidade seja desligada da tomada.

CUIDADOS E MANUTENÇÃO



INDICADOR DO FILTRO

No caso de funcionar com um volume de vento "MÉDIO", a luz indicadora ligar-se-á ao fim de cerca de 720 horas. (30dias×24horas=720)
(O tempo em que a luz se acende varia entre cerca de 360-1080 horas, dependendo do volume do vento.)

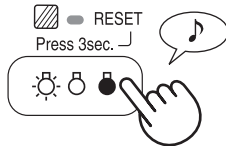

Lembrete para efetuar manutenção das peças em baixo.
Depois de efetuar a manutenção, reponha o indicador do filtro. (Ver PT-13)

mais de 3 seg.

ÍNDICE DE CUIDADOS

• A luz indicadora de filtro acende-se.

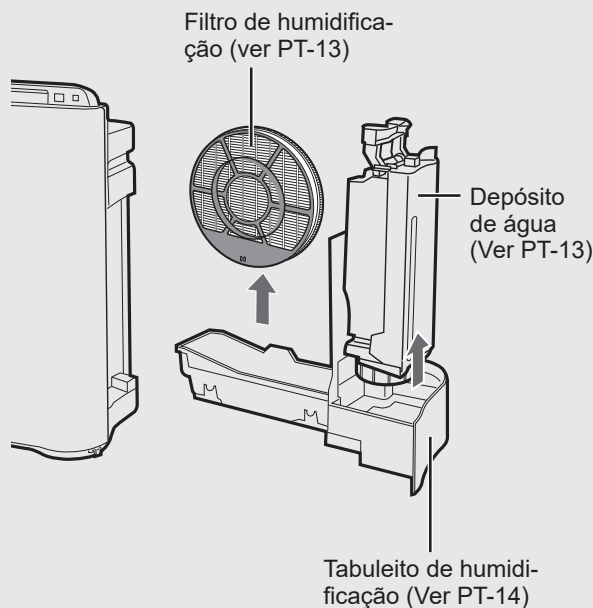

• Nota um cheiro desagradável da saída de ar.
• O desempenho do filtro parece cair e / ou o cheiro persiste.

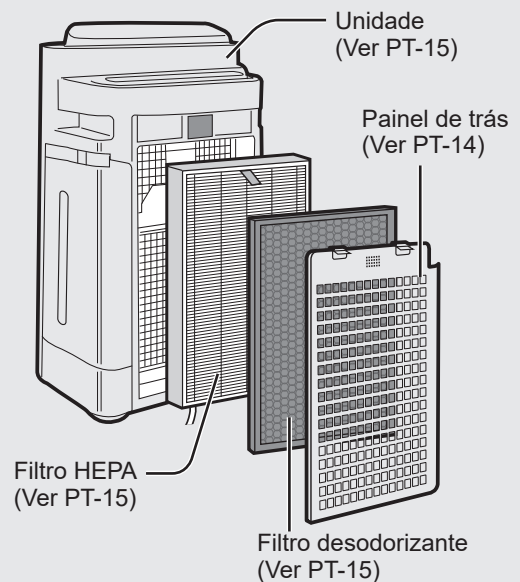

REMOVER O FILTRO DE HUMIDIFICAÇÃO

Depois da manutenção, substitua devidamente as peças.

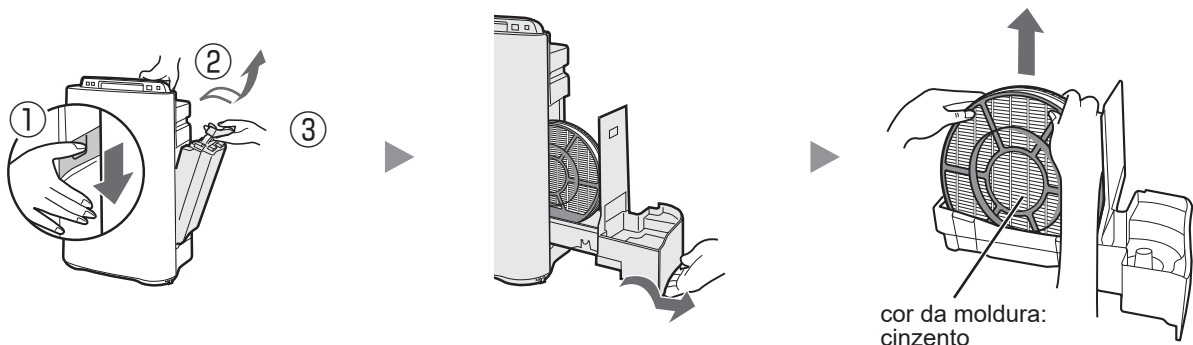

PT-12

Certifique-se de que retira a ficha da tomada.

DEPÓSITO DE ÁGUA

Enxagúe o interior com um pouco de água.

ATENÇÃO

- Não agite o depósito de água quando segurar na pega de transporte.
- Não coloque o depósito de água em baixo com a tampa deste na base. (Pode haver fuga de água.)

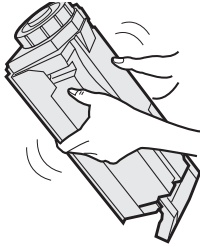

NOTA para sujidade difícil...

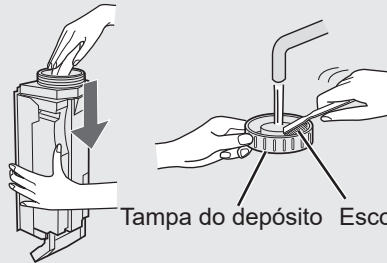

Limpe o interior do depósito de água com uma esponja macia e a tampa do depósito com um cotonete ou escova de dentes.

Tampa do depósito Escova de dentes

PORTUGUÊS

FILTRO DE HUMIDIFICAÇÃO

Enxagúe com muita água.

ATENÇÃO

- Não remova o filtro de humificação da moldura do filtro.
- Evite derramar água do tabuleiro de humificação.

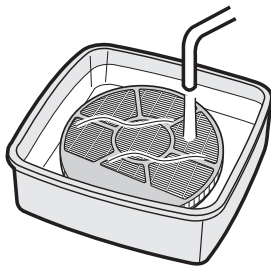

NOTA para sujidade difícil...

1. Deixe de molho em água com um produto de descalcificação durante 30 minutos.

ATENÇÃO

Quando usar sumo de limão, o tempo de molho deverá ser maior.

2. Enxagúe o produto de descalcificação com muita água.

Produto de descalcificação

- Ácido cítrico (disponível em algumas drogas ou supermercados)
- Enxagúe o produto de descalcificação com muita água.

<Quando usar ácido cítrico>

2 1/2 chávenas de água

mexer bem!



3 colheres de chá

<Quando usar sumo de limão>

3 chávenas de água

mexer bem!



1/4 chávena



TABULEIRO DE HUMIDIFICAÇÃO E COBERTURA

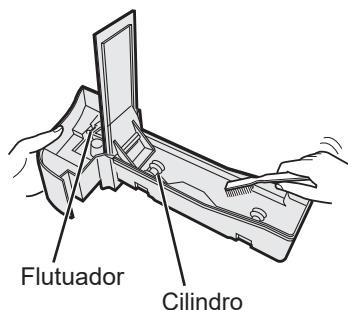

Enxagúe o interior do tabuleiro de humidificação com uma escova de dentes.

ATENÇÃO

- Não remova o flutuador e o cilindro.
- Se o flutuador e / ou o cilindro sair do sítio. (Ver PT-18)

NOTA para sujidade difícil...

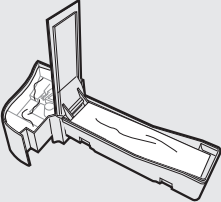

TABULEIRO

1. Encha metade do tabuleiro com água.
2. Adicione uma pequena quantidade de detergente da loiça.
3. Deixe de molho durante 30 minutos.
4. Enxagúe o detergente da loiça com água limpa.

PAINEL DE TRÁS

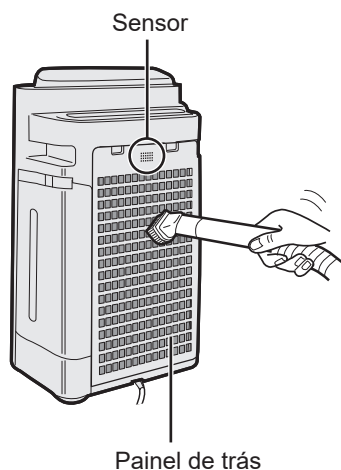

Remova delicadamente o pó com um acessório do aspirador ou ferramenta semelhante.

NOTA para sujidade difícil...

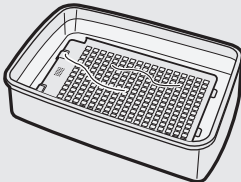

1. Coloque de molho em água com detergente de cozinha durante 10 minutos.

ATENÇÃO

NÃO esfregue o painel de trás com força.

2. Enxagúe o detergente da loiça com água limpa.
3. Seque completamente o filtro numa zona bem ventilada.

Certifique-se de que retira a ficha da tomada.

FILTRO HEPA / FILTRO DESODORIZANTE

Etiqueta

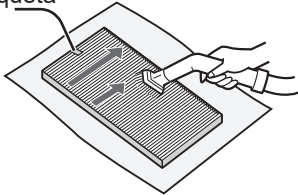

Filtro HEPA (branco)

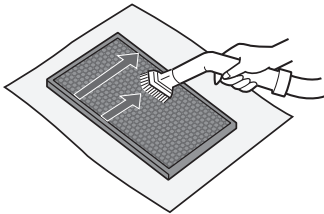

Filtro desodorizante (preto)

Remova o pó do **FILTRO HEPA** e do **FILTRO DESODORIZANTE**.

ATENÇÃO

Não LAVE em água, nem SEQUE ao sol.

• **FILTRO HEPA**

Faça a manutenção apenas no lado com a etiqueta. Não limpe o lado contrário.

O filtro é frágil, tenha cuidado para não usar força demais.

• **FILTRO DESODORIZANTE**

A manutenção pode ser efetuada de ambos os lados.

Se for usada muita potência, o filtro pode partir-se, por isso manuseie-o com cuidado.

UNIDADE

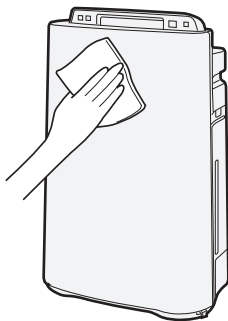

Limpe com um pano seco e macio

ATENÇÃO

• **Não use líquidos voláteis**

diluinte de benzina, pós para polir, podem danificar a superfície.

• **Não use detergentes**

Os ingredientes do detergente podem danificar a unidade.



SUBSTITUIÇÃO DO FILTRO

Tempo de substituição

A vida útil do filtro pode variar em função do ambiente da divisão, da utilização e da localização da unidade. Se o pó ou o cheiro persistir, substitua o filtro.

(Veja "Leia antes de usar o seu novo Purificador do Ar")

A vida útil do filtro e o período de substituição baseiam-se na condição de fumar 5 cigarros por dia e a potência de recolha de pó e odor é reduzida a metade, comparada com a do novo filtro.

Recomendamos que substitua o filtro com mais frequência caso o produto seja usado em condições significativamente mais austeras do que o uso doméstico normal.

- | | |
|------------------------|----------------------------------|
| •Filtro HEPA | Cerca de 10 anos após a abertura |
| •Filtro desodorizante | Cerca de 10 anos após a abertura |
| •Filtro de humificação | Cerca de 10 anos após a abertura |

Modelo do filtro de substituição

Consulte o seu vendedor para comprar um filtro de substituição.

MODELO DO PURIFICADOR DO AR	MODELO DO FILTRO DE SUBSTITUIÇÃO		
	Filtro HEPA: (1 unidade)	Filtro desodorizante: 1 unidade	Filtro de humificação: 1 unidade
UA-HD40E	UZ-HD4HF	UZ-HD4DF	UZ-HD6MF
UA-HD50E	UZ-HD4HF	UZ-HD4DF	
UA-HD60E	UZ-HD6HF	UZ-HD6DF	

NOTA

Use a etiqueta com a data como lembrete para a próxima substituição.

Eliminação dos filtros

Elimine os filtros usados de acordo com as leis e regulamentos locais.

Material do filtro HEPA:

- Filtro : Polipropileno
- Moldura : Poliéster

Material do filtro desodorizante:

- Desodorizante: Carvão ativado
- Filtro: Poliéster, rayon

Material do filtro de humificação:

- Filtro : Rayon, Poliéster

Filtro de humificação

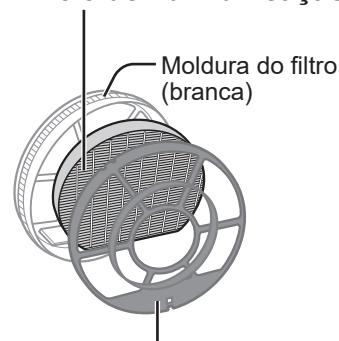

Moldura do filtro (cinzenta)

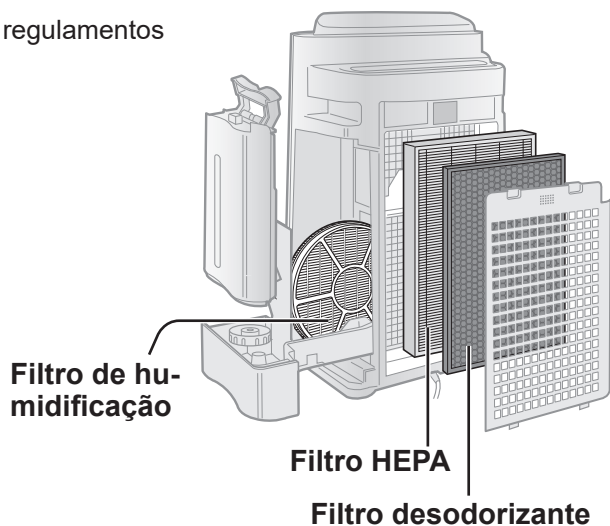

Filtro de humificação

Filtro HEPA







Filtro desodorizante

RESOLUÇÃO DE PROBLEMAS

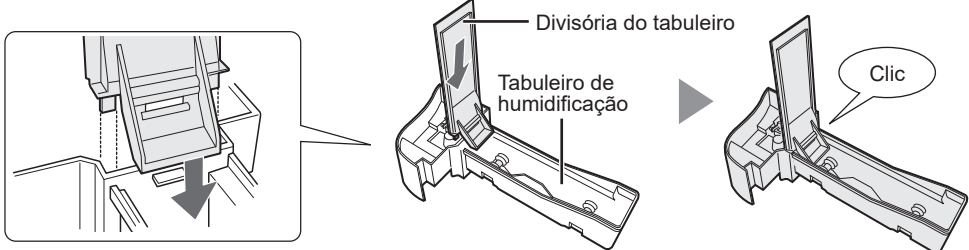
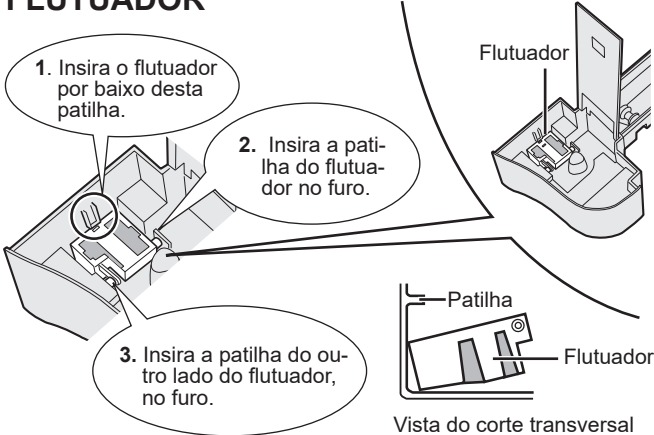
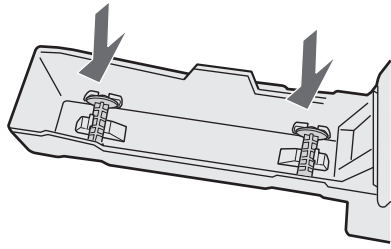
Antes de chamar a assistência técnica, reveja a tabela de resolução de problemas em baixo, pois o problema pode não ser uma anomalia da unidade.

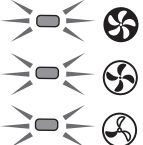
SINTOMA	SOLUÇÃO (não é anomalia)
Os odores e fumo não são removidos.	<ul style="list-style-type: none">• Limpe ou substitua os filtros, se parecerem estar muito sujos. (Ver PT-12, PT-13, PT-15)
O controlador de pó/cheiro fica verde, mesmo quando o ar está impuro.	<ul style="list-style-type: none">• O ar pode estar impuro no momento em que a unidade for ligada à tomada. Desligue a unidade da tomada, aguarde um minuto e volte a ligar novamente.
O controlador de pó/cheiro fica laranja ou vermelho, mesmo quando o ar está puro.	<ul style="list-style-type: none">• A função do sensor é afetada se as aberturas do sensor de pó estiverem sujas ou entupidas. Limpe delicadamente o sensor. (Ver PT-5).
Ouve-se um estalido ou tiquetaque a vir da unidade.	<ul style="list-style-type: none">• Os estalidos ou tiquetaque podem ser ouvidos quando a unidade estiver a gerar iões.
O ar descarregado tem cheiro.	<ul style="list-style-type: none">• Verifique se os filtros estão muito sujos.• Limpe ou substitua os filtros.• Os purificadores de ar Plasmacluster emitem pequenos vestígios de ozono que podem produzir um cheiro.
A unidade não funciona quando há fumo de cigarros no ar.	<ul style="list-style-type: none">• A unidade está instalada num local em que é difícil para o sensor detetar fumo de cigarro?• As aberturas do sensor de pó estão bloqueadas ou entupidas? (Neste caso, limpe as aberturas.) (Ver PT-5)
A luz indicadora de filtro ilumina-se.	<ul style="list-style-type: none">• Depois de substituir os filtros, ligue o cabo de alimentação a uma tomada e em seguida carregue no botão de reposição do filtro. (Ver PT-12)
As luzes do controlador de pó/cheiro estão desligadas.	<ul style="list-style-type: none">• Verifique se está selecionado o modo de luzes desligadas. Se assim for, carregue no botão do controlo de luzes para ativar as luzes indicadoras. (Ver PT-11)
A luz indicadora de fornecimento de água não se ilumina quando o depósito está vazio.	<ul style="list-style-type: none">• Verifique se o flutuador de esferovite tem impurezas. Limpe o tabuleiro de humificação. Certifique-se de que a unidade está numa superfície nivelada.
O nível de água do depósito não diminui ou diminui lentamente.	<ul style="list-style-type: none">• Verifique se o tabuleiro de humificação e se o depósito de água estão devidamente instalados. Verifique o filtro de humificação.• Limpe ou substitua o filtro quando estiver muito sujo. (Ver PT-15 e PT-16).
As luzes do controlador de pó/cheiro mudam de cor frequentemente.	<ul style="list-style-type: none">• As luzes do controlador de pó/cheiro mudam de cor automaticamente quando o sensor de pó e o sensor de cheiro detetam impurezas.

RESOLUÇÃO DE PROBLEMAS

SINTOMA	SOLUÇÃO (não é anomalia)
<p>Quando a divisória do cilindro / flutuador / tabuleiro for retirada.</p>	<ul style="list-style-type: none"> • Instale a divisória do cilindro / flutuador / tabuleiro pela ordem seguinte.
 <p>Divisória do tabuleiro</p> <p>Tabuleiro de humificação</p> <p>Clic</p>	
<p>FLUTUADOR</p> <ol style="list-style-type: none"> 1. Insira o flutuador por baixo desta patilha. 2. Insira a patilha do flutuador no furo. 3. Insira a patilha do outro lado do flutuador, no furo.  <p>Flutuador</p> <p>Patilha</p> <p>Flutuador</p> <p>Vista do corte transversal</p>	<p>CILINDRO</p> <p>Prenda o cilindro ao tabuleiro de lado.</p> 
<p>REINICIAR AUTOMÁTICO</p> <p>Depois de uma falha de energia, o funcionamento é automaticamente retomado quando a corrente é retomada.</p>	<p>Pode definir-se o reiniciar automático.</p> <ul style="list-style-type: none"> • Mesmo quando a ficha estiver desligada ou o disjuntor disparar durante o funcionamento, a unidade retoma o modo de funcionamento e as definições anteriores quando a corrente é retomada.
<div style="display: flex; justify-content: space-between;"> <div data-bbox="204 1502 574 1792"> <p>LIGADO (com a unidade DESLIGADA)</p>  <p>(em simultâneo durante mais de 3 seg.)</p> </div> <div data-bbox="582 1626 892 1771">  </div> <div data-bbox="914 1502 1285 1792"> <p>CANCELAR (com a unidade DESLIGADA)</p>  <p>(em simultâneo durante mais de 3 seg.)</p> </div> </div> <p style="text-align: center;">Se as luzes de , ,  se acenderem durante 10 segundos, as definições estão completas.</p>	

MOSTRADOR DE ERROS

assistência técnica da Sharp.

Se ocorrer um erro outra vez, contacte o centro de

DIGITAL INDICAÇÃO	DETALHES DO ERRO	SOLUÇÃO
E2	Filtro de humificação anormal.	Verifique se o filtro de humificação, o tabuleiro de humificação e o cilindro estão devidamente instalados e volte a ligar a unidade.
E1	Motor da ventoinha anormal.	Desligue a unidade da tomada, aguarde um minuto e volte a ligar novamente.
E4	Sensor de temperatura e humidade anormal.	

ESPECIFICAÇÕES

Modelo	UA-HD60E			UA-HD50E			UA-HD40E		
Alimentação elétrica	220-240 V 50-60 Hz								
Ajuste da velocidade da ventoinha	MÁX	MÉDIO	BAIXO	MÁX	MÉDIO	BAIXO	MÁX	MÉDIO	BAIXO
Velocidade da ventoinha (m ³ /hora)	396	240	90	306	186	60	216	144	60
Potência nominal (W)	80	24	5,5	54	17	5	25	12	5
Nível de ruído (dBA)	55	45	25	55	43	23	47	37	23
Velocidade da ventoinha (m ³ /hora)	366	240	90	288	186	60	180	144	60
Potência nominal (W)	70	26	7	49	20	7	19	14	7
Nível de ruído (dBA)	54	45	25	54	43	23	43	37	23
Humidificação (mL/hora)*1	660	480	230	600	460	190	440	370	190
Tamanho recomendado da divisão (m ²)*2	~48								
Tamanho recomendado da divisão para iões Plasmacluster de alta densidade (m ²)*3	~35								
Capacidade do depósito de água (L)	3,0								
Sensores	Pó/cheiro/temperatura e humidade			Pó/cheiro/temperatura e humidade			Pó/temperatura e humidade		
Tipo de filtro	HEPA com controlo Microbial *4								
Desodorização	Desodorizante								
Tamanho do cabo (m)	2,0								
Dimensões (mm)	420 (L) x 242 (P) x 637 (A)			399 (L) x 230 (P) x 615 (A)			399 (L) x 230 (P) x 615 (A)		
Peso (kg)	8,6			7,9			7,9		

*1 • A quantidade de humidificação altera-se em função da temperatura e humidade interior e exterior.

A quantidade de humidificação aumenta quando a temperatura aumenta ou a humidade diminui.

A quantidade de humidificação diminui quando a temperatura diminui ou a humidade aumenta.

• Condições da medição: 20 °C, 30 % de humidade (JEM1426)

*2 • O tamanho recomendado da divisão é adequado para a unidade funcionar com a velocidade máxima da ventoinha.

• O tamanho recomendado da divisão indica um espaço em que um determinado número de partículas de pó pode ser removido no espaço de 30 minutos.

*3 • Tamanho de uma divisão em que aproximadamente 7000 iões podem ser medidos por centímetro cúbico no centro da divisão (a uma altura de aproximadamente 1.2 metros do chão) quando o produto é colocado perto de uma parede e funciona com a velocidade da ventoinha MÉDIA.

*4 • O filtro remove mais de 99,97% de partículas de pó com 0,3-micrones. (JEM1467)

Potência do modo de espera

Para poder usar os circuitos elétricos enquanto a ficha elétrica está inserida na tomada da parede, este produto consome cerca de 0.9 W de potência no modo de espera (standby). Para poupar energia, retire o cabo de alimentação da tomada quando a unidade não estiver em uso.



Atenção: O seu produto está marcado com este símbolo. Isto significa que os produtos elétricos e eletrónicos usados não devem ser misturados com o lixo doméstico geral. Há um sistema de recolha separado para estes produtos.

A. Informações sobre a eliminação para utilizadores (particulares)

1. Na União Europeia

SE DESEJAR ELIMINAR ESTE EQUIPAMENTO, NÃO USE O LIXO DOMÉSTICO NORMAL, NEM O PONHA NUMA LAREIRA!

O equipamento elétrico e eletrónico deve ser sempre recolhido e tratado SEPARADAMENTE, de acordo com a legislação local.

A recolha segregada promove um tratamento amigo do ambiente, a reciclagem de materiais e a minimização da eliminação final de resíduos. A ELIMINAÇÃO INADEQUADA pode ser nociva para a saúde humana e o meio ambiente devido a certas substâncias! Leve o EQUIPAMENTO USADO para uma unidade de recolha local, geralmente municipal, onde disponível.

Se tiver dúvidas em relação à eliminação, contacte as autoridades locais ou um vendedor e pergunte qual o método correto de eliminação.

APENAS PARA UTILIZADORES DA UNIÃO EUROPEIA E ALGUNS OUTROS PAÍSES, POR EXEMPLO A NORUEGA E A SUÍÇA: A sua participação na recolha segregada é exigida por lei.

O símbolo acima indicado aparece em equipamento elétrico e eletrónico (ou na embalagem) para lembrar os utilizadores de tal.

Os utilizadores de AMBIENTES DOMÉSTICOS PARTICULARES devem servir-se das unidades de recolha de equipamento usado existentes. A entrega é gratuita.

Se o equipamento foi usado para FINS COMERCIAIS, contacte um vendedor SHARP que o informará sobre a entrega. Poderá ter de suportar o custo da entrega. O equipamento pequeno (e pequenas quantidades) pode ser entregue à sua unidade de recolha local.

Em Espanha: Contacte o sistema de recolha instituído ou as suas autoridades locais para a entrega de produtos usados.

2. Noutros países fora da UE

Se desejar eliminar este produto, contacte as autoridades locais e pergunte qual o método correto de eliminação.

Para a Suíça: O equipamento elétrico e eletrónico usado pode ser devolvido gratuitamente ao vendedor, mesmo que não compre um produto novo. Mais unidades de recolha encontram-se listadas na página www.swico.ch ou www.sens.ch.

B. Informações sobre a eliminação para utilizadores comerciais.

1. Na União Europeia

Se o produto é usado para fins comerciais e se desejar eliminá-lo:

Contacte o seu vendedor SHARP, que o informará sobre a entrega do seu produto. Pode ter de suportar os custos da entrega e reciclagem. Produtos pequenos (e pequenas quantidades) podem ser entregues nas suas unidades de recolha locais.

Para Espanha: Contacte o sistema de recolha estabelecido ou as autoridades locais para entrega dos seus produtos usados.

2. Noutros países fora da UE

Se desejar eliminar este produto, contacte as autoridades locais e pergunte qual o método correto de eliminação.

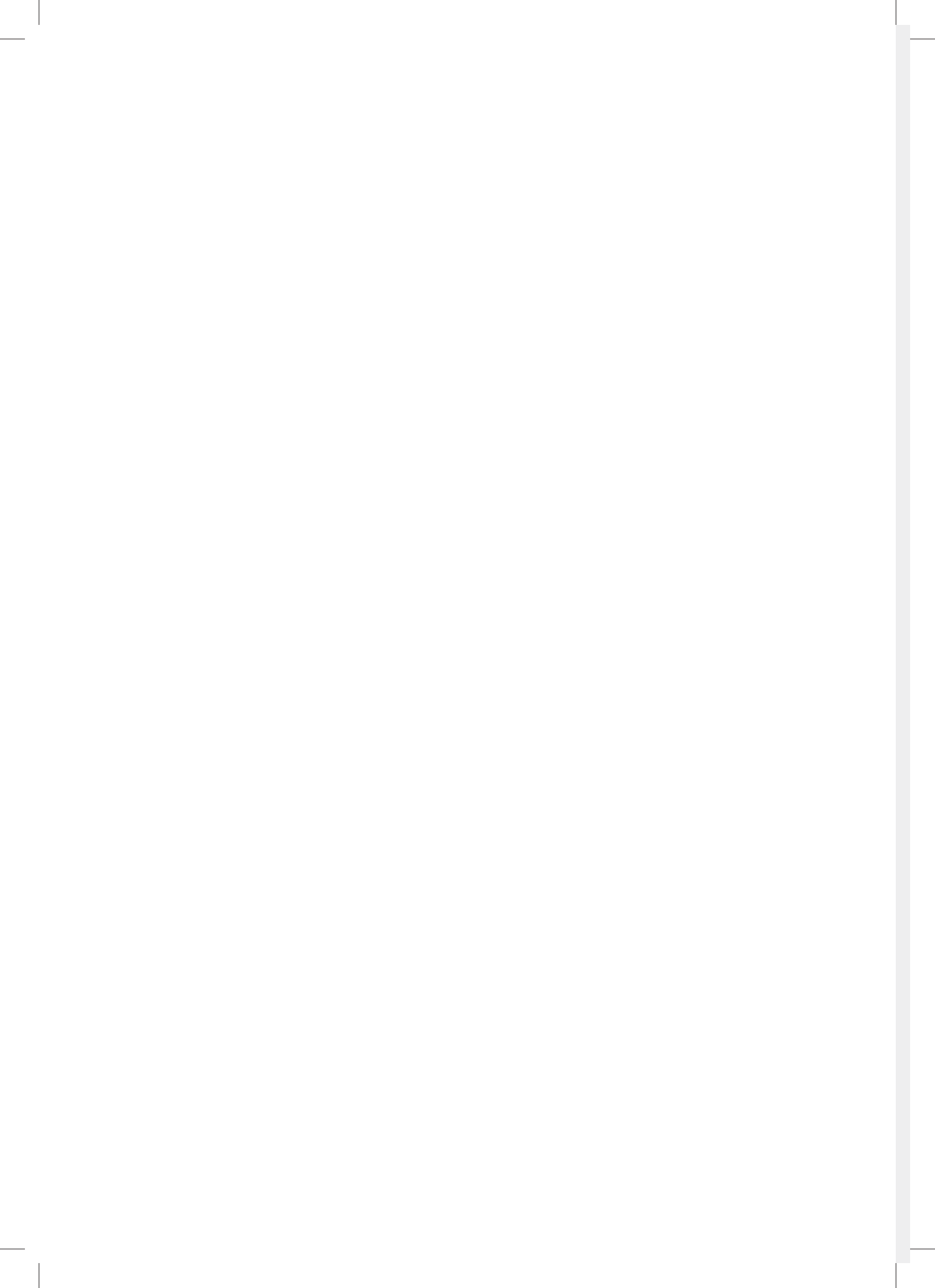

SHARP®

UA-HD60E

UA-HD50E

UA-HD40E



HIGH-DENSITY 7000*

“Plasmacluster” et “Device of a cluster of grapes” sont des marques déposées de Sharp Corporation.

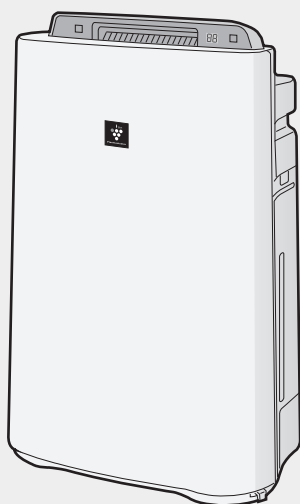

Type auto-portant

PURIFICATEUR D'AIR avec fonction d'humidification MANUEL D'UTILISATION

FRANÇAIS

* Le nombre dans cette technologie indique le nombre approximatif d'ions fournis dans un volume d'air de 1 cm³, mesuré au centre d'une pièce ayant une surface au sol respectant le « high-density Plasmacluster 7000 » (à 1,2m au-dessus du sol) à vitesse de ventilation moyenne en mode humidification et purification, ou en mode de purification de l'air, lorsqu'un humidificateur/purificateur d'air ou un purificateur d'air utilisant un appareil impliquant les ions Plasmacluster haute-densité est placé près d'un mur. Ce produit est équipé d'un appareil correspondant à cette capacité.

Veillez lire ces instructions avant d'utiliser votre nouveau purificateur d'air.

Le purificateur d'air achemine l'air de la pièce par l'entrée d'air, le fait passer à l'intérieur de l'appareil par un pré-filtre, un filtre désodorisant lavable et un filtre HEPA, puis l'air est évacué par la sortie d'air. Le filtre HEPA peut éliminer 99,97 % des particules de poussière aussi petites que 0,3 micron qui passent à travers le filtre et il contribue également à absorber les odeurs.

Le filtre désodorisant absorbe graduellement les odeurs qui le traversent.

Certaines odeurs absorbées par les filtres peuvent se dégrader avec le temps et se dégager sous forme de nouvelle odeur. Suivant le lieu d'utilisation, surtout dans des conditions extrêmes (beaucoup plus exigeantes qu'une utilisation domestique normale), cette odeur risque de devenir forte dans un laps de temps plus court qu'à la normale. Si l'odeur persiste, les filtres doivent être remplacés.

REMARQUE

- Le purificateur d'air est conçu pour absorber les particules suspendues dans l'air et les odeurs, mais pas les gaz nocifs (par exemple, le monoxyde de carbone contenu dans la fumée des cigarettes). Si la source de l'odeur persiste, le purificateur peut ne pas complètement supprimer les odeurs.

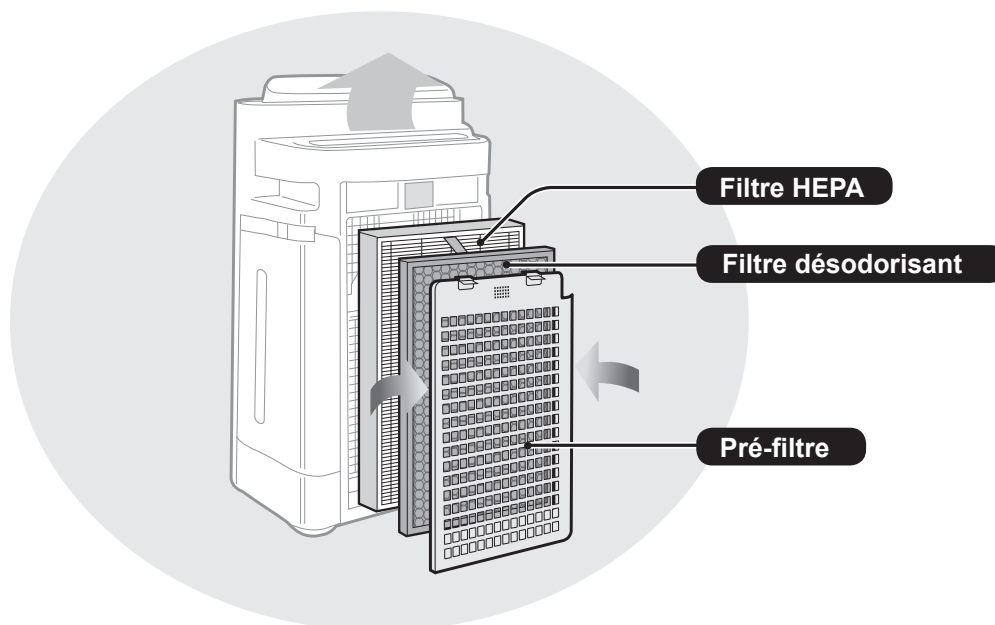

(L'illustration commune utilise le modèle « UA-HD60E »)

FONCTIONS

Combinaison unique de technologies de traitement de l'air

Triple système triple + Plasmacluster + Humidification

CAPTE LA POUSSIÈRE*

Le pré-filtre capte la poussière et les autres grosses particules en suspension dans l'air.

ABSORBE LES ODEURS

Le filtre désodorisant absorbe la plupart des odeurs domestiques.

RÉDUIT LES NIVEAUX DE POLLEN ET DE MOISSISURE*

Le filtre HEPA collecte 99,7% des particules de plus de 0,3 microns.

RAFRAÎCHIT

Plasmacluster traite l'air à peu près de la même façon que la nature se purifie en émettant un mélange équilibré d'ions positifs et négatifs.

HUMIDIFIE

*Lorsque de l'air passe par le système de filtration.

Des capteurs contrôlent la qualité de l'air en continu pour ajuster automatiquement le fonctionnement suivant la pureté et l'humidité de l'air détectés.

TABLE DES MATIÈRES

CONSIGNES IMPORTANTES DE SÉCURITÉ.... F-2

- AVERTISSEMENT
- PRÉCAUTIONS CONCERNANT L'UTILISATION
- CONSIGNES D'INSTALLATION
- CONSIGNES RELATIVES AU FILTRE

NOMENCLATURE F-5

- AVANT / ARRIÈRE
- PANNEAU DE COMMANDES
- DIAGRAMME ILLUSTRATIF DE L'AFFICHAGE

FONCTIONNEMENT F-7

- INSTALLATION DU FILTRE
- REMPLISSAGE DU RÉSERVOIR D'EAU

FONCTIONNEMENT F-9

- NETTOYAGE DE L'AIR ET HUMIDIFICATION
- AIR PROPRE
- DOUCHE D'IONS PROPRES
- VITESSE DE VENTILATION
- IONS PLASMACLUSTER MARCHE/ARRÊT
- VERROUILLAGE ENFANT

FONCTIONS UTILES F-11

- CONTRÔLE DE LA LUMINOSITÉ
- MINUTERIE DE MISE EN ROUTE
- MINUTERIE D'ARRÊT
- RÉGLAGE DE LA SENSIBILITÉ DU DÉTECTEUR

ENTRETIEN ET MAINTENANCE..... F-12

- INDICATEUR DU FILTRE
- INDICE D'ENTRETIEN
- RETRAIT DU FILTRE D'HUMIDIFICATION
- RÉSERVOIR D'EAU
- FILTRE D'HUMIDIFICATION
- BAC D'HUMIFICATION ET COUVERCLE
- PANNEAU ARRIÈRE
- FILTRE HEPA/DÉSODORISANT
- APPAREIL
- REMPLACEMENT DU FILTRE

DÉPANNAGE..... F-17

SPÉCIFICATIONS..... F-20

Merci d'avoir acheté ce purificateur d'air SHARP. Veuillez lire ce manuel attentivement avant d'utiliser le purificateur d'air. Après l'avoir lu, conservez le manuel à portée de main pour une utilisation future.

CONSIGNES IMPORTANTES DE SÉCURITÉ

Lorsque vous utilisez des appareils électriques, des précautions élémentaires de sécurité doivent être suivies, notamment les suivantes :

AVERTISSEMENT – Pour réduire le risque d'électrocution, d'incendie ou de blessures corporelles :

- Lisez toutes les instructions avant d'utiliser l'appareil.
- Utilisez uniquement une prise 220-240 volt.
- **N'utilisez pas l'appareil si le cordon d'alimentation ou la fiche est endommagé ou si la connexion à la prise murale est desserrée.**
- Retirez régulièrement la poussière de la fiche d'alimentation.
- **N'introduisez pas les doigts ou des objets étrangers dans l'entrée ou évacuation d'air.**
- **Lorsque vous retirez la prise d'alimentation, tenez toujours la prise et ne tirez jamais sur le cordon d'alimentation.**

Vous risqueriez de provoquer une électrocution.

- Veillez à ne pas endommager le cordon d'alimentation, car cela pourrait provoquer un choc électrique, une chaleur excessive ou des incendies.
 - **N'enlevez pas la prise lorsque vos mains sont mouillées.**
 - **N'utilisez pas cet appareil près d'appareils à gaz ou de cheminées ouvertes.**
 - Lors du nettoyage de l'appareil, ou lorsque l'appareil n'est pas utilisé, veillez à débrancher l'appareil. Vous risqueriez de provoquer une électrocution.
 - **Assurez-vous de débrancher la fiche du câble d'alimentation lorsque vous remplissez le réservoir d'eau, que vous retirez, installez et remplacez le filtre et lorsque vous n'utilisez pas l'appareil pendant un certain temps.**
 - Seul un centre de service autorisé Sharp doit entretenir ce purificateur d'air. Contactez le centre de service le plus proche en cas de problèmes, de réglages ou de réparations.
 - Ne faites pas fonctionner l'appareil en même temps que vous utilisez un insecticide en aérosol ou dans une pièce dans laquelle se trouvent des résidus huileux, de l'encens, des flammèches provenant de cigarettes allumées, des fumées provenant de produits chimiques ou dans un emplacement où l'appareil risque d'être mouillé (p. ex. dans une salle de bains).
 - Usez de prudence lors du nettoyage. Les nettoyeurs corrosifs puissants risquent d'endommager l'extérieur de l'appareil.
 - Lorsque vous déplacez l'appareil, retirez le réservoir d'eau et le bac d'humidification et tenez l'appareil par les poignées situées de chaque côté.
 - Ne buvez pas l'eau du bac d'humidification ou du réservoir d'eau.
 - Remplacez l'eau du réservoir d'eau quotidiennement et nettoyez régulièrement le réservoir d'eau et le bac d'humidification. (Voir F-13 et F-14). Lorsque l'appareil n'est pas utilisé, videz le réservoir d'eau et le bac d'humidification. Si vous laissez de l'eau dans le réservoir d'eau ou dans le bac d'humidification, des moisissures, des bactéries et des mauvaises odeurs risquent de se développer.
- Dans de rares cas, ces bactéries peuvent avoir un effet négatif sur la santé.
- Cet appareil peut être utilisé par des enfants à partir de 8 ans et des personnes aux capacités physiques, sensorielles ou mentales réduites, ou dont l'expérience et les connaissances sont insuffisantes, si elles sont supervisées ou si elles reçoivent des instructions relatives à l'utilisation de l'appareil. Les enfants ne doivent pas jouer avec l'appareil. Le nettoyage et l'entretien de l'appareil ne doivent pas être effectués par des enfants sans supervision.

NOTE – Interférences TV ou radio

Si ce purificateur d'air crée des interférences aux signaux TV ou radio, essayez de remédier aux interférences en prenant une ou plusieurs des mesures suivantes :

- Réorientez ou déplacez l'antenne.
- Éloignez l'appareil du poste de radio ou de télévision.
- Connectez l'équipement à une prise sur un circuit différent de celui auquel le récepteur est connecté.
- Consultez le revendeur ou un technicien radio/TV expérimenté.

PRÉCAUTIONS CONCERNANT L'UTILISATION

- Ne bloquez pas l'entrée et/ou la sortie d'air.
- N'utilisez pas l'appareil sur des objets chauds ou à proximité, comme sur une cuisinière ou un radiateur ou près d'une source de vapeur d'eau.
- Utilisez toujours l'appareil dans une position verticale.
- **Tenez l'appareil en utilisant les poignées de chaque côté lorsque vous le déplacez.**
Ne déplacez pas l'appareil lorsqu'il est en fonctionnement.
- Ne pas déplacer ou changer la direction de l'appareil lorsque vous le traînez par les roulettes.
- Lorsque l'appareil est installé sur une surface telle que moquette, sol fragile, surface irrégulière ou tapis épais, veuillez le soulever pour le déplacer.
- Lors du déplacement à l'aide des roulettes, déplacez-le lentement à l'horizontal.
- Éteignez l'appareil et retirez le réservoir d'eau avant de le déplacer, faites attention à ne pas vous coincer les doigts lors du retrait du réservoir d'eau.
- **Ne faites jamais fonctionner l'appareil sans que les filtres, le réservoir d'eau et le bac d'humidification soient correctement mis en place.**
- **Ne pas laver ni réutiliser le filtre HEPA et le filtre désodorisant .**
Non seulement l'efficacité du filtre n'est pas accrue, mais cela présente également des risques d'électrocution ou de dysfonctionnement.
- **Nettoyez l'extérieur avec un chiffon doux uniquement.**
N'utilisez pas de fluides volatiles et/ou de détergents.
La surface de l'appareil peut être endommagée ou craquelée.
De plus, les capteurs risquent de ne plus fonctionner.
- **La fréquence de l'entretien requis (détartrage) dépend de la dureté ou des impuretés de l'eau que vous utilisez, plus l'eau est dure, plus le détartrage doit être fréquent.**
- **Gardez l'appareil éloigné de l'eau.**

CONSIGNES IMPORTANTES DE SÉCURITÉ

- Utilisez uniquement de l'eau fraîche du robinet. Utilisez d'autres sources d'eau risquent de favoriser la formation de moisissure, de champignons et/ou de bactéries.
- Ne secouez pas le réservoir d'eau lorsque vous tenez la poignée de transport.
- Ne retirez pas le filtre d'humidification du support de filtre.
- Évitez de renverser de l'eau lorsque vous retirez ou nettoyez le bac d'humidification.
- Ne retirez pas le flotteur et le rouleau.
Référez-vous à F-18 si le flotteur et/ou le rouleau se détachent.
- N'utilisez pas de détergents pour l'entretien du bac d'humidification et du couvercle.
Ceux-ci pourraient se déformer, s'endommager ou craquer (fuites d'eau).
- Ne frottez pas le panneau arrière brutalement durant l'entretien.
- Évitez de tordre ou de plier le filtre désodorisant durant le lavage.

CONSIGNES D'INSTALLATION

- **Lorsque vous utilisez l'appareil, placez-le à au moins 2 m de tout appareil utilisant des ondes électriques tel que télévision ou radio pour éviter toute interférence électrique.**
- **Évitez un emplacement plaçant le détecteur directement exposé au vent.**
L'appareil peut ne pas fonctionner correctement.
- **Évitez l'utilisation dans des emplacements où des meubles, des tissus ou autres objets peuvent entrer en contact avec l'entrée et/ou la sortie d'air et limiter le flux d'air.**
- **Évitez l'utilisation dans des emplacements où l'appareil est exposé à de la condensation ou des changements drastiques de température. Il convient d'utiliser l'appareil à une température ambiante de 5 - 35 °C.**
- **Placez-le sur une surface stable avec suffisamment de circulation d'air.**
Lorsque l'appareil est placé sur une surface à moquette épaisse, il peut vibrer légèrement.
Placez l'appareil sur une surface plane pour éviter les fuites d'eau depuis le réservoir d'eau et/ou le bac d'humidification.
- **Évitez les emplacements où de la graisse et de la fumée sont générées.**
La surface de l'appareil pourrait craquer ou le détecteur pourrait ne pas fonctionner correctement.
- **Placez l'appareil à environ 30 cm du mur afin d'assurer un flux d'air adéquat.**
Les performances pour la capture des poussières seront les mêmes que si vous placez l'appareil à 3 cm du mur, mais placez-le aussi loin que possible afin d'éviter de souiller le mur et le sol.

CONSIGNES RELATIVES AU FILTRE

- Suivez les instructions de ce manuel pour un entretien et une maintenance corrects du filtre.

NOMENCLATURE

AVANT / ARRIÈRE

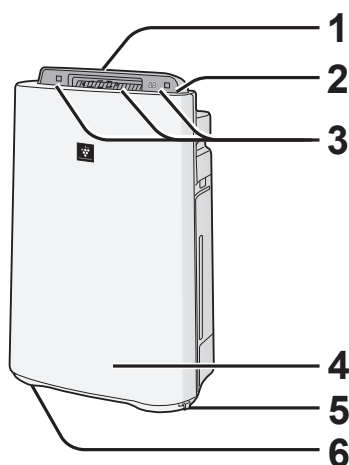

1	Sortie d'air (Avant)
2	Panneau de commandes (Réf. F-6)
3	Affichage (Réf. F-6)
4	Appareil principal
5	Butoir (2 emplacements)
6	Roulette (4 emplacements)

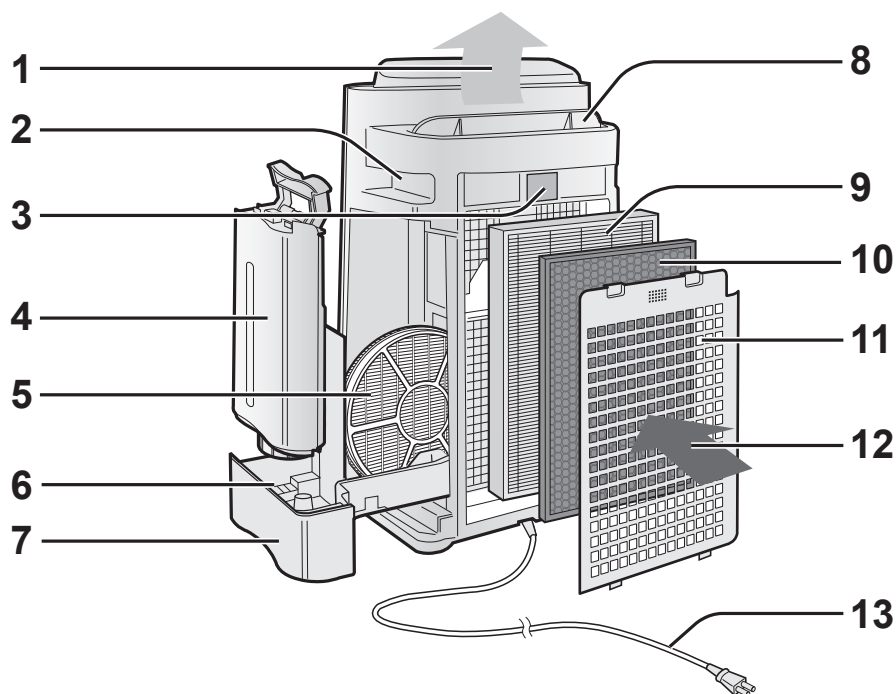

(La forme de la prise varie d'un pays à l'autre.)

1	Évacuation d'air	6	Flotteur
2	Poignée (2 emplacements)	7	Bac d'humification
3	Détecteur (Interne) • Détecteur de poussière • Détecteur de température / humidité • Détecteur d'odeur (UA-HD60E et UA-HD50E uniquement)	8	Volet (auto)
		9	Filtre HEPA (blanc)
		10	Filtre désodorisant (noir)
		11	Panneau arrière (Pré-filtre)
4	Réservoir d'eau	12	Entrée d'air
5	Filtre d'humification	13	Cordon / prise d'alimentation

NOMENCLATURE

PANNEAU DE COMMANDES

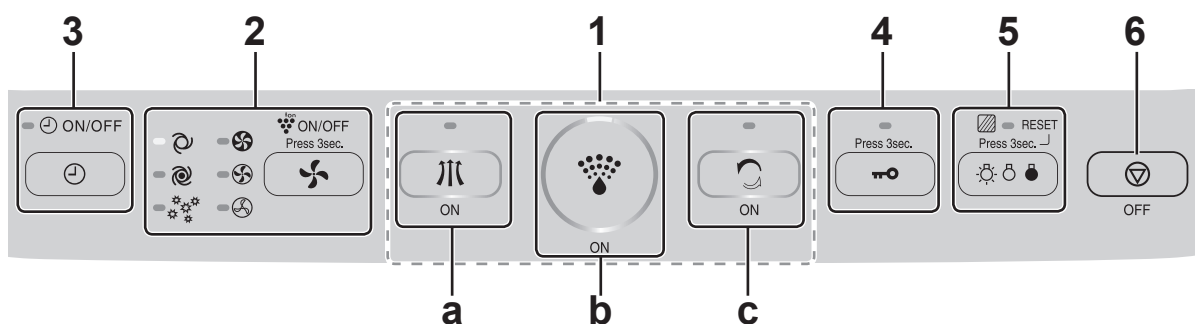

1	Touche Marche		
a	Touche/voyant indicateur du mode Nettoyage de l'air (vert)		
b	Touche/voyant indicateur du mode Nettoyage de l'air et humidification (vert)		
c	Touche/voyant indicateur du mode Nettoyage de l'air et douche d'ions (vert)		
2	<ul style="list-style-type: none"> • Touche Vitesse de ventilateur / Voyant indicateur (vert) • Touche Ions Plasmacluster marche/arrêt (Pressez 3 sec.) / Voyant indicateur (vert) 	5	<ul style="list-style-type: none"> • Touche Contrôle de la luminosité • Touche Réinitialisation de filtre (Pressez 3 sec.) / Voyant indicateur (orange)
3	Touche Minuterie marche/arrêt / Voyant indicateur (vert)	6	Touche Arrêt
4	Touche Verrouillage enfant (Pressez 3 sec.) / Voyant indicateur (vert)		

DIAGRAMME ILLUSTRATIF DE L'AFFICHAGE

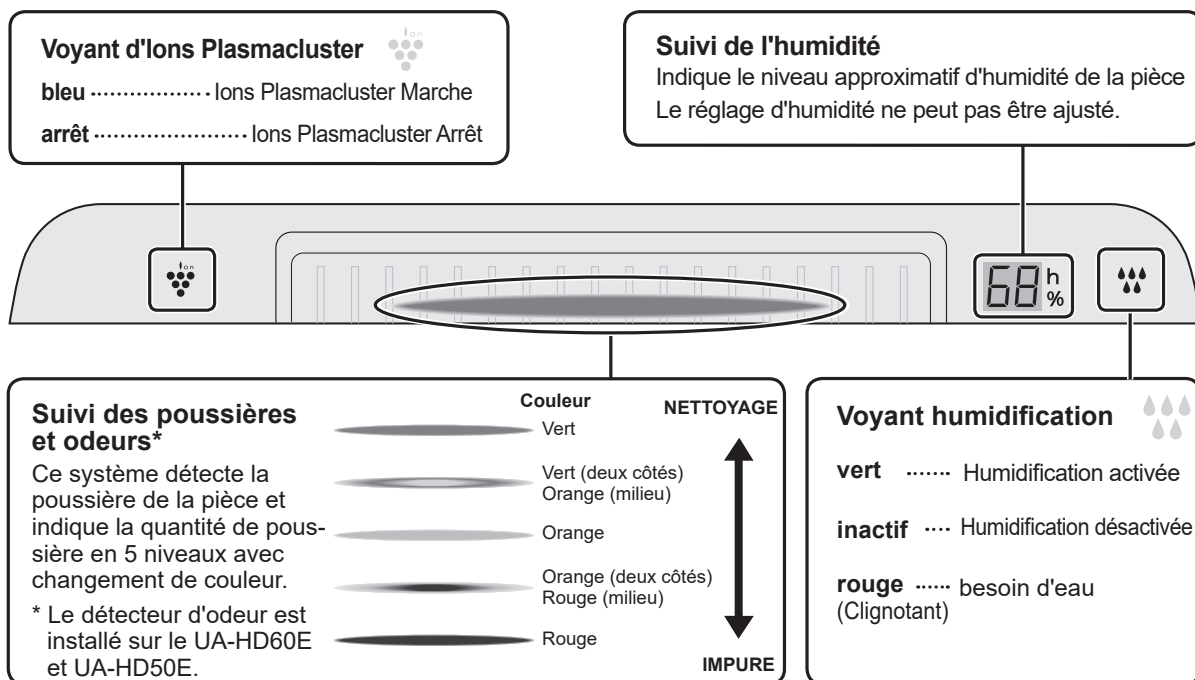

PRÉPARATION



Assurez-vous de débrancher le cordon d'alimentation de la prise murale.

INSTALLATION DU FILTRE

1

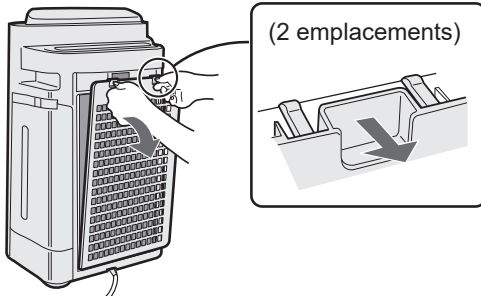

Retirez le panneau arrière.

2

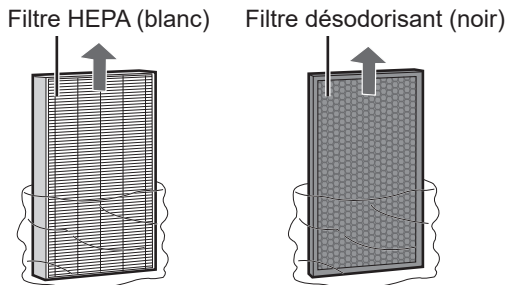

Retirez les filtres du sac plastique.

3

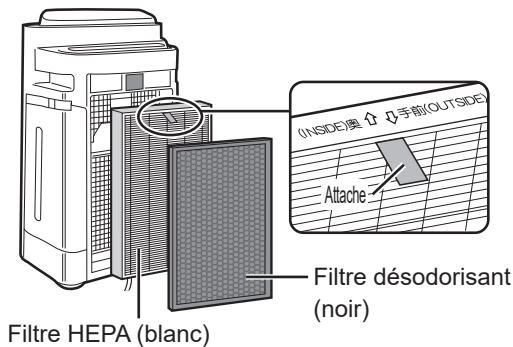

Installez les filtres dans l'ordre correct tel qu'indiqué.

4

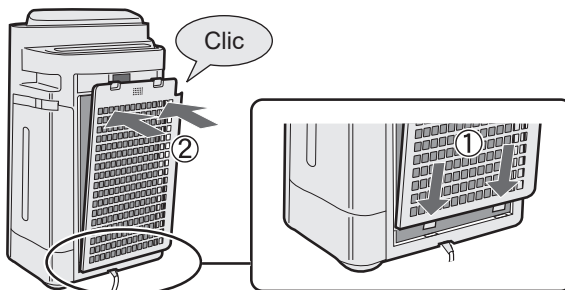

Installez le panneau arrière.

5

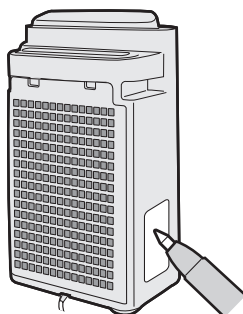

Notez la date de début d'utilisation des filtres sur l'étiquette .

PRÉPARATION



Assurez-vous de débrancher le cordon d'alimentation de la prise murale.

REPLISSAGE DU RÉSERVOIR D'EAU

Lorsque le mode Nettoyage de l'air et humidification ou le mode Nettoyage de l'air et douche d'ions est utilisé.

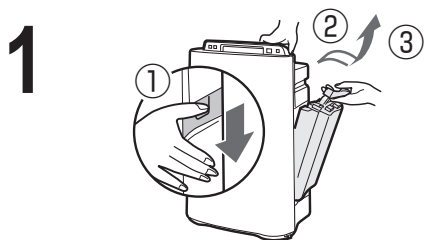

Retirez le réservoir d'eau en poussant la poignée vers le bas et en la tirant vers l'avant.

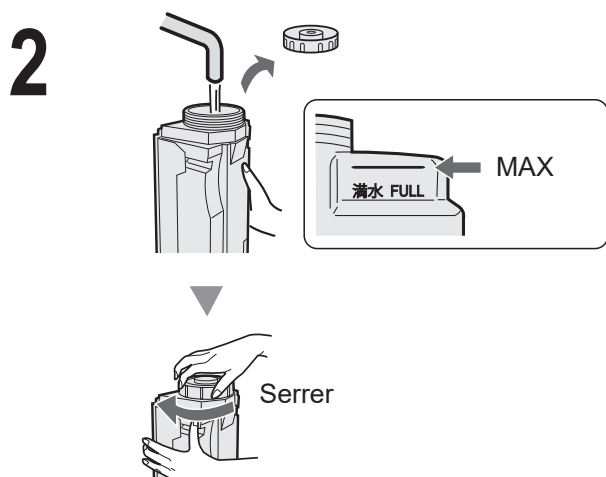

Remplissez le réservoir d'eau avec de l'eau du robinet.

ATTENTION

- Vérifiez que le système ne présente pas de fuite d'eau.
- Assurez-vous d'éponger tout excès d'eau en dehors du réservoir d'eau.
- Lorsque vous déplacez le réservoir d'eau, tenez-le à deux mains et orientez son ouverture vers le haut.

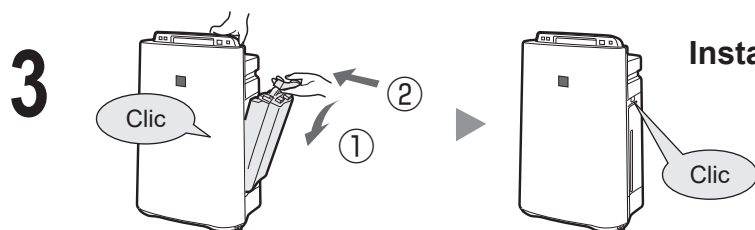

Installez le réservoir d'eau.

ATTENTION

- N'exposez pas l'appareil à l'eau. Cela risque de provoquer un court-circuit ou une électrocution.
- N'utilisez pas d'eau chaude (40 °C), d'agents chimiques, de substances aromatiques, d'eau sale ou d'autres substances susceptibles d'endommager l'appareil, des déformations ou des dysfonctionnements.
- Utilisez uniquement de l'eau fraîche du robinet. Utilisez d'autres sources d'eau risquent de favoriser la formation de moisissure, de champignons et/ou de bactéries.

FUNCTIONNEMENT

NETTOYAGE DE L'AIR ET HUMIDIFICATION

Utilisez-le pour rapidement nettoyer et humidifier l'air tout en absorbant les odeurs.

DÉMARRAGE





ARRÊT



- Le volet s'ouvre et l'appareil se met en route automatiquement.
- Sélectionnez la vitesse de ventilation désirée. (Réf. F-10)
- Sauf si le cordon d'alimentation a été débranché, le fonctionnement reprend dans le mode précédemment utilisé.

REMARQUE

- Remplissez le réservoir d'eau. (Réf. F-8)
- Lorsque le réservoir d'eau est vide, l'appareil fonctionne en mode « Nettoyage de l'air » et  clignote (rouge). Les voyants  clignotent en vert lorsque l'humidification est en cours.

À propos du mode d'humidification automatique.

Les détecteurs de température et d'humidité détectent et ajustent automatiquement l'humidité selon les changements de température de la pièce. Selon la taille et l'humidité de la pièce, l'humidité ne peut pas dépasser 55-65%. Dans de tels cas, il est recommandé d'utiliser le mode Nettoyage de l'air et humidification / Max.

Température	Humidité
~18 °C	65 %
18 °C~24 °C	60 %
24 °C~	55 %

FRANÇAIS

AIR PROPRE

À utiliser lorsqu'il n'est pas nécessaire d'augmenter le niveau d'humidité.

DÉMARRAGE



ARRÊT

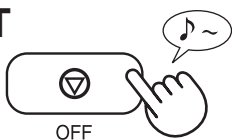

- Le volet s'ouvre et l'appareil se met en route automatiquement.
- Sélectionnez la vitesse de ventilation désirée. (Réf. F-10)
- Sauf si le cordon d'alimentation a été débranché, le fonctionnement reprend dans le mode précédemment utilisé.

DOUCHE D'IONS PROPRES

Libère des ions Plasmacluster à haute densité et émet un puissant courant d'air pendant 60 minutes.

DÉMARRAGE

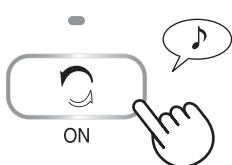

REMARQUE

- Le volet s'ouvre et l'appareil se met en route automatiquement.
- Si le voyant « Ions Plasmacluster  » est éteint, les ions plasmacluster ne seront pas libérés.
- Lorsque l'opération est terminée, l'appareil retournera au mode de fonctionnement précédent.
- Il est possible de passer de ce mode à un autre durant le fonctionnement. Cependant, le mode Nettoyage de l'air et douche d'ions ne fonctionnera pas après avoir changé de mode.
- L'appareil libère des ions Plasmacluster avec le flux d'air maximum et collecte la poussière tout en diminuant l'électricité statique pendant 10 minutes. L'appareil fonctionne ensuite en humidifiant avec un fort flux d'air pendant 50 minutes.
- L'appareil arrête d'humidifier et le voyant d'humidification s'éteint lorsque l'humidité atteint un niveau adéquat.
- Lorsque le réservoir d'eau est vide, le voyant d'humidification clignote (rouge) et l'appareil commence à fonctionner sans humidification.

FONCTIONNEMENT

VITESSE DE VENTILATION

Sélectionnez la vitesse de ventilation désirée.

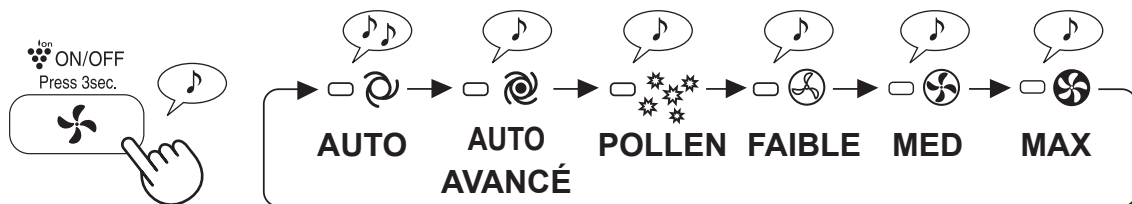

REMARQUE

AUTO

La vitesse de ventilation change automatique (entre élevée et faible) selon la quantité d'impureté dans l'air. Les détecteurs détectent les impuretés pour une purification efficace de l'air.

AUTO AVANCÉ

L'appareil fonctionne automatiquement à un niveau plus élevé que la normale en libérant des ions Plasmacluster haute densité et en attrapant la poussière. Lorsque l'humidité dépasse 70%, l'appareil décharge un fort flux d'air continu.

POLLEN

La sensibilité du détecteur de poussière est automatiquement réglée sur « Élevée » et celui-ci détecte rapidement les impuretés telles que poussière et pollen pour nettoyer l'air.

IONS PLASMACLUSTER MARCHÉ/ARRÊT

(En fonctionnement)

Marche

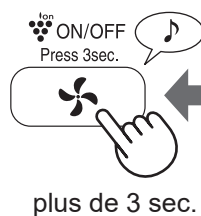

Arrêt



Lorsque les ions Plasmacluster sont désactivés, le voyant d'ions Plasmacluster (bleu) est éteint.

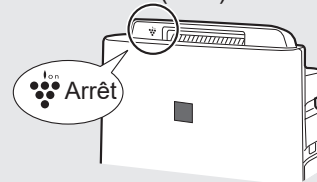

VERROUILLAGE ENFANT

L'utilisation de l'affichage de l'appareil sera verrouillée. La méthode est identique à la mise en route.

Marche

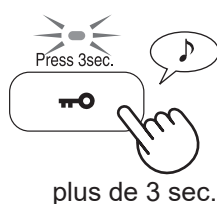

ANNULATION

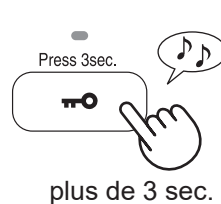

FONCTIONS UTILES

CONTRÔLE DE LA LUMINOSITÉ

Utilisez cette fonction pour sélectionner la luminosité désirée.

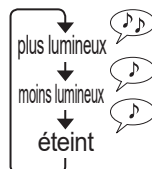
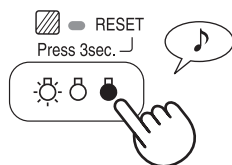

MINUTERIE DE MISE EN ROUTE

Sélectionnez la durée que vous souhaitez. L'appareil démarre automatiquement une fois la durée sélectionnée atteinte.

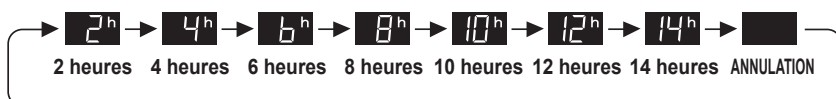
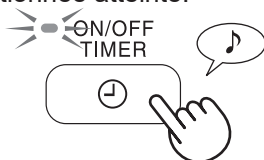

(avec l'appareil à l'arrêt)

MINUTERIE D'ARRÊT

Sélectionnez la durée que vous souhaitez, l'appareil étant en route. L'appareil s'arrête automatiquement une fois la durée sélectionnée atteinte.

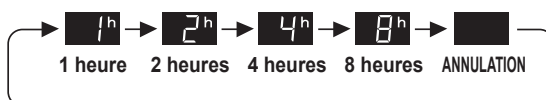
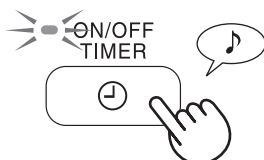

RÉGLAGE DE LA SENSIBILITÉ DU DÉTECTEUR

Le voyant de Suivi de la poussière et des odeurs est constamment rouge pour réduire la sensibilité, et réglé sur « Élevé » si le Suivi de la poussière et des odeurs est constamment vert pour augmenter la sensibilité.

*Le détecteur d'odeur est installé sur le UA-HD60E et UA-HD50E.



ROUGE.....Réglé sur « BAS »
VERT...Réglé sur « HAUT »

(avec l'appareil à l'arrêt)

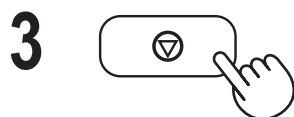
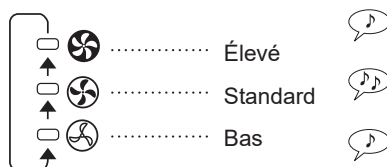
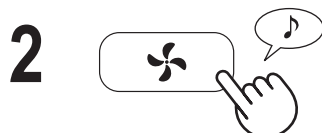

ATTENTION

- Si la touche d'arrêt n'est pas pressée avant 8 secondes après l'ajustement de la sensibilité du détecteur, le réglage est sauvegardé automatiquement.
- La sensibilité du détecteur sera sauvegardée même si l'appareil est débranché.

ENTRETIEN ET MAINTENANCE



INDICATEUR DU FILTRE

Lorsque l'appareil fonctionne à flux d'air « moyen », le voyant indicateur s'allume après environ 720 heures. (30 jours x 24 heures = 720)
(La durée d'allumage variera entre 360 et 1080 heures selon le volume d'air).

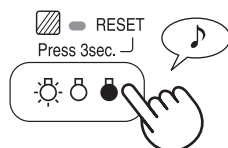

Rappelez-vous d'effectuer la maintenance sur les pièces ci-dessous.
Après avoir effectué la maintenance, réinitialisez le voyant de filtre. (Réf. F-13)

plus de 3 sec.

INDICE D'ENTRETIEN

- Le voyant indicateur de filtre s'allume.

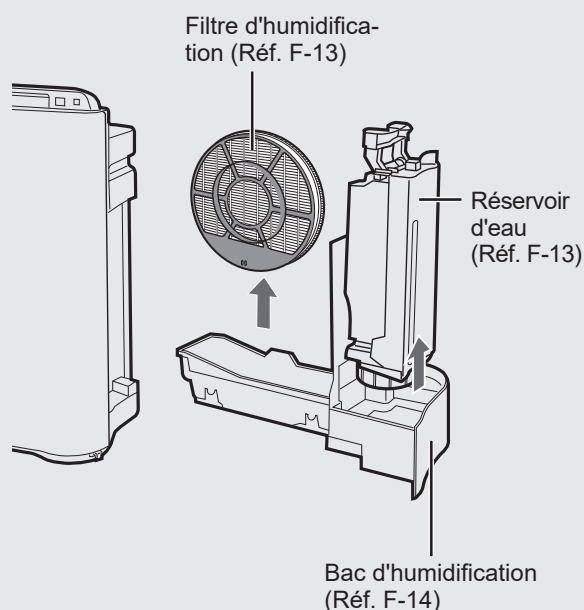

- Vous remarquez une odeur déplaisante se dégageant de la sortie d'air.
- La performance de filtration apparait diminuée et/ou l'odeur persiste.

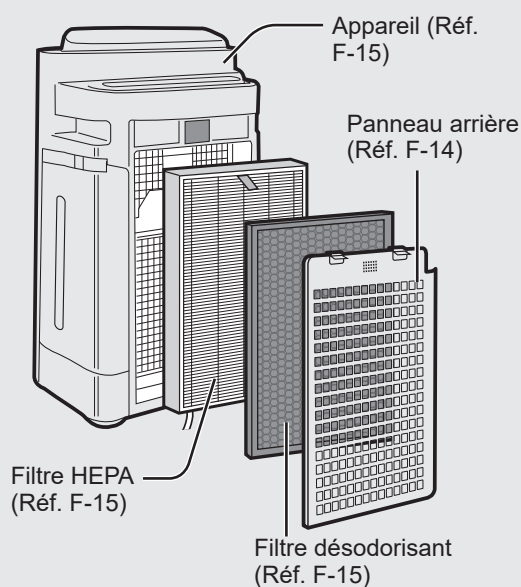

RETRAIT DU FILTRE D'HUMIDIFICATION

Après la maintenance, remplacez les pièces avec attention.

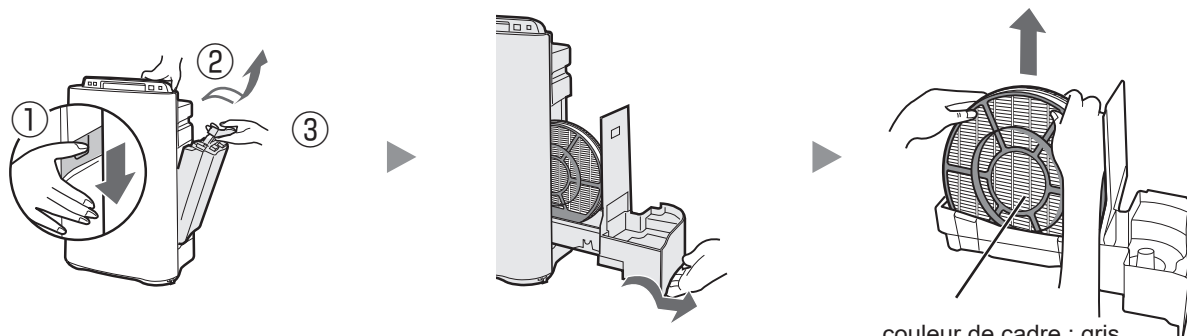

F-12

Assurez-vous de débrancher le cordon d'alimentation de la prise murale.

RÉSERVOIR D'EAU

Rincez l'intérieur avec une faible quantité d'eau.

ATTENTION

- Ne secouez pas le réservoir d'eau lorsque vous tenez la poignée de transport.
- Ne placez pas le réservoir d'eau avec le bouchon vers le bas. (De l'eau pourrait fuir.)

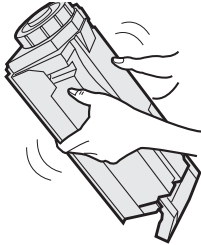

REMARQUE pour la saleté tenace...

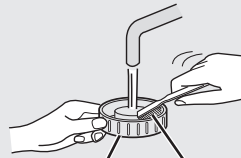
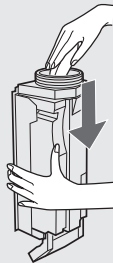

Bouchon du réservoir Brosse à dents

Nettoyez l'intérieur du réservoir d'eau avec une éponge douce et le bouchon du réservoir avec un coton-tige ou une brosse à dents.

FILTRE D'HUMIDIFICATION

Rincez avec beaucoup d'eau.

ATTENTION

- Ne retirez pas le filtre d'humidification du support de filtre.
- Évitez de renverser de l'eau du bac d'humidification.

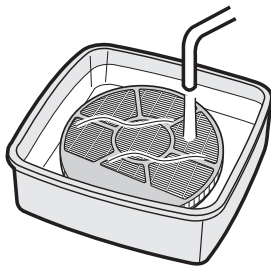

REMARQUE pour la saleté tenace...

1. Faites tremper dans de l'eau et de la solution de détartrage pendant 30 minutes.

ATTENTION Si vous utilisez du jus de citron, faites tremper plus longtemps.

2. Rincez la solution de détartrage avec beaucoup d'eau.

Solution de détartrage

- Acide citrique (disponible dans certains supermarchés ou boutiques spécialisées)
- Jus de citron 100% sans pulpe en bouteille.

<Pour utiliser de l'acide citrique>

2,5 tasses d'eau

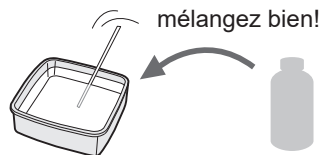

mélangez bien!

3 cuillères à café

<Pour utiliser du jus de citron>

3 tasses d'eau



mélangez bien!

¼ tasse



BAC D'HUMIDIFICATION ET COUVERCLE

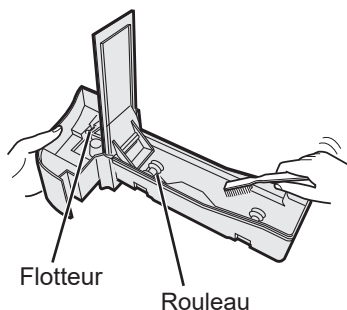

Rincez l'intérieur du bac d'humidification avec une brosse à dents.

ATTENTION

- Ne retirez pas le flotteur et le rouleau.
- Si le flotteur et/ou le rouleau se détachent. (Réf. F-18)

REMARQUE pour la saleté tenace...

BAC

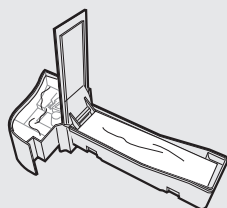

1. Remplissez le bac à moitié d'eau.
2. Ajoutez une faible quantité de détergent de cuisine.
3. Faites tremper pendant 30 minutes.
4. Rincez le panneau arrière avec de l'eau propre.

PANNEAU ARRIÈRE

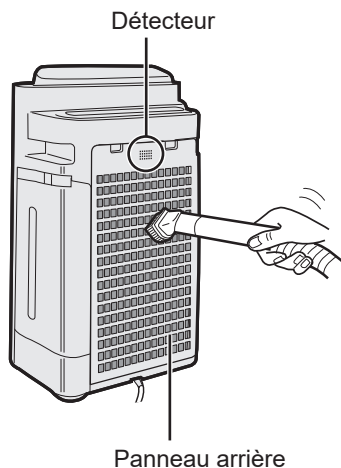

Enlevez doucement la poussière, à l'aide d'un outil d'aspirateur ou d'un outil similaire.

REMARQUE pour la saleté tenace...

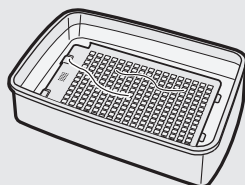

1. Faites tremper le panneau arrière dans de l'eau avec du détergent de cuisine pendant 10 minutes.

ATTENTION

- Ne frottez PAS le panneau arrière énergétiquement.
2. Rincez le panneau arrière avec de l'eau propre.
 3. Séchez bien le panneau arrière dans un espace bien ventilé.

Assurez-vous de débrancher le cordon d'alimentation de la prise murale.

FILTRE HEPA / DÉSODORISANT

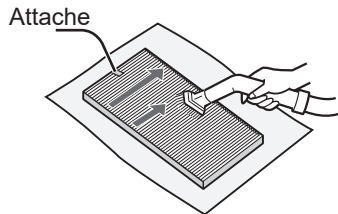

Filtre HEPA (blanc)

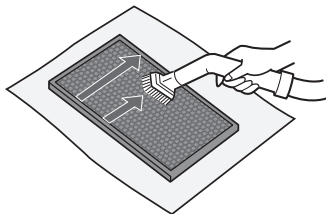

Filtre désodorisant (noir)

Enlevez la poussière du filtre HEPA et désodorisant.

ATTENTION

Ne LAVEZ pas dans l'eau et ne SÉCHEZ pas au soleil.

• FILTRE HEPA

N'effectuez la maintenance que sur le côté sur lequel l'onglet est présent. Ne nettoyez pas l'autre côté.

Le filtre est fragile, faites attention à ne pas appliquer trop de pression.

• FILTRE DÉSODORISANT

La maintenance peut être effectuée des deux côtés.

Le filtre peut casser si trop de pression est appliquée sur celui-ci, veuillez le manipuler avec attention.

APPAREIL

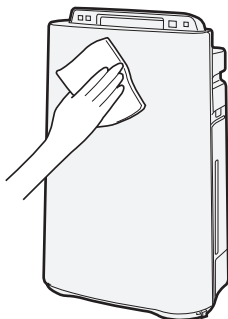

Séchez avec un chiffon doux et sec.

ATTENTION

• N'utilisez pas de fluides volatiles

Les diluants à base de benzène et poudres de polissage peuvent endommager la surface.

• N'utilisez pas de détergents

Les ingrédients des détergents peuvent endommager l'appareil.



REEMPLACEMENT DU FILTRE

Période de remplacement

La durée de vie du filtre dépend de l'environnement de la pièce, de l'utilisation et de l'emplacement de l'appareil. Si la poussière ou l'odeur persiste, remplacez le filtre.

(Référez-vous à « Veuillez lire ces instructions avant d'utiliser votre nouveau purificateur d'air. »)

La durée de vie du filtre et sa période de remplacement supposent que 5 cigarettes sont fumées par jour et que la puissance de capture des poussières et de désodorisation est diminuée de moitié par rapport à un nouveau filtre.

Nous recommandons de remplacer le filtre plus fréquemment si le produit est utilisé dans des conditions beaucoup plus sévères qu'une utilisation domestique normale.

- Filtre HEPA Environ 10 ans après ouverture
- Filtre désodorisant Environ 10 ans après ouverture
- Filtre d'humidification Environ 10 ans après ouverture

Modèle du filtre de remplacement

Veillez consulter votre revendeur pour acheter un filtre de remplacement.

MODÈLE DE PURIFICATEUR D'AIR	MODÈLE DU FILTRE DE REMPLACEMENT		
	Filtre HEPA : 1 pièce	Filtre désodorisant : 1 pièce	Filtre d'humidification : 1 pièce
UA-HD40E	UZ-HD4HF	UZ-HD4DF	UZ-HD6MF
UA-HD50E	UZ-HD4HF	UZ-HD4DF	
UA-HD60E	UZ-HD6HF	UZ-HD6DF	

Filtre d'humidification

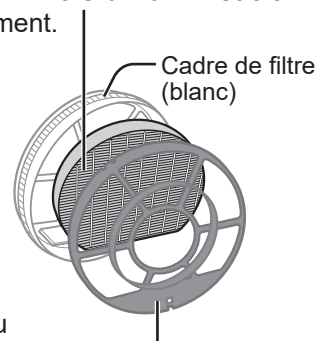

Cadre de filtre (gris)

REMARQUE

Utilisez l'étiquette de date pour vous rappeler du prochain remplacement.

Mise au rebut des filtres

Veillez éliminer les filtres usagés suivant les lois et réglementations locales en vigueur.

Matériaux du filtre HEPA :

- Filtre : Polypropylène
- Cadre : Polyester

Matériaux du filtre désodorisant :

- Désodorisant : Charbon actif
- Filtre : Polyester, Rayon

Matériaux du filtre d'humidification :

- Filtre : Rayon, Polyester

Filtre d'humidification

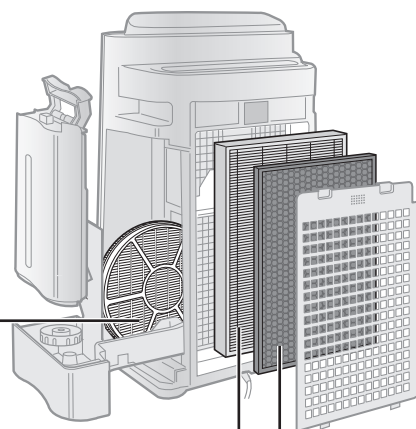

Filtre HEPA

Filtre désodorisant

DÉPANNAGE

Avant d'appeler le service après-vente, veuillez vous référer au diagramme de dépannage ci-dessous, le problème pouvant ne pas être lié à une panne.

SYMPTÔME	REMÈDE (Quand il ne s'agit pas d'une panne)
Les odeurs et la fumée ne sont pas absorbées.	<ul style="list-style-type: none">• Nettoyez ou remplacez les filtres s'ils paraissent très sales. (Réf. F-12, FR13, F-15).
Le voyant de Suivi de la poussière et des odeurs est vert lorsque l'air est impur.	<ul style="list-style-type: none">• L'air peut être impur au moment de brancher l'appareil. Débranchez l'appareil, attendez une minute puis branchez l'appareil à nouveau.
Le voyant de Suivi de la poussière et des odeurs est orange ou rouge lorsque l'air est pur.	<ul style="list-style-type: none">• Le fonctionnement du détecteur est affecté si les ouvertures du détecteur de poussière sont sales ou bloquées. Nettoyez attentivement les détecteurs de poussière. (Réf. F-5).
Un bruit de claquement ou clic est audible dans l'appareil.	<ul style="list-style-type: none">• Des bruits de claquement ou craquement peuvent se faire entendre lorsque l'appareil génère des ions.
L'air refoulé dégage une odeur.	<ul style="list-style-type: none">• Vérifiez si les filtres sont très sales.• Nettoyez ou remplacez les filtres.• Les purificateurs d'air Plasmacluster émettent de légères traces d'ozone pouvant produire une odeur.
L'appareil ne fonctionne pas lorsque de la fumée de cigarette est présente dans l'air.	<ul style="list-style-type: none">• L'appareil est-il installé dans un emplacement rendant difficile pour le capteur de détecter la fumée de cigarette ?• Les ouvertures du détecteur de poussière sont-elles bloquées ou obstruées ? (Dans ce cas, nettoyez les ouvertures.) (Réf. F-5)
Le voyant indicateur de filtre est allumé.	<ul style="list-style-type: none">• Après avoir remplacé les filtres, connectez le cordon d'alimentation à une prise et pressez la touche de Réinitialisation de filtre. (Réf. F-12)
Le système de suivi de la poussière et des odeurs est désactivé.	<ul style="list-style-type: none">• Vérifiez si le mode Voyants éteints est sélectionné. Si c'est le cas, pressez la touche de contrôle de la luminosité pour activer les voyants indicateurs. (Réf. F-11)
Le voyant indicateur d'alimentation en eau ne s'allume pas lorsque le réservoir est vide.	<ul style="list-style-type: none">• Vérifiez si le flotteur en styrofoam est encrassé. Nettoyez le bac d'humidification. Assurez-vous que l'appareil est situé sur une surface plane.
Le niveau d'eau du réservoir ne diminue pas ou que très lentement.	<ul style="list-style-type: none">• Vérifiez si le bac d'humidification et le réservoir d'eau sont correctement installés. Vérifiez le filtre d'humidification.• Nettoyez ou remplacez le filtre s'il est très encrassé. (Réf. F-15 et F-16).
Les voyants de suivi de la poussière et des odeurs changent de couleur fréquemment.	<ul style="list-style-type: none">• Les voyants de suivi de la poussière et des odeurs changent de couleur lorsque des impuretés sont détectées par le détecteur de poussière et d'odeur.

DÉPANNAGE

SYMPTÔME	REMÈDE (Quand il ne s'agit pas d'une panne)
<p>Si le rouleau, flotteur et la partition du bac ont été retirés.</p>	<ul style="list-style-type: none"> • Installez le rouleau, le flotteur et la partition du bac dans l'ordre ci-dessous.
<p>Partition du bac Bac d'humification Clic</p>	
<p>FLOTTEUR</p> <ol style="list-style-type: none"> 1. Insérez le flotteur sous cette attache. 2. Entrez l'onglet du flotteur dans le trou. 3. Insérez l'onglet de l'autre côté du flotteur dans le trou <p>Flotteur Attache Flotteur Coupe transversale</p>	<p>ROULEAU</p> <p>Placez le rouleau dans le bac de côté.</p>
<p>REDÉMARRAGE AUTOMATIQUE</p>	
<p>Après une panne de courant, l'appareil recommence automatiquement à fonctionner lorsque l'alimentation est rétablie.</p>	<p>Le redémarrage automatique peut être paramétré.</p> <ul style="list-style-type: none"> • Même lorsque la prise est débranchée ou si l'alimentation disjoncte, le fonctionnement continu dans le mode de fonctionnement et les réglages précédents si l'alimentation est rétablie.
<div style="display: flex; justify-content: space-between;"> <div data-bbox="208 1508 567 1798"> <p>Marche (avec l'appareil à l'arrêt)</p> <p>(simultanément pendant plus de 3 sec.)</p> </div> <div data-bbox="582 1626 884 1771"> </div> <div data-bbox="914 1508 1277 1798"> <p>ANNULATION (avec l'appareil à l'arrêt)</p> <p>(simultanément pendant plus de 3 sec.)</p> </div> </div> <p style="text-align: center;">Si le voyant , , s'allume pendant plus de 10 secondes, le réglage est terminé.</p>	

AFFICHAGE D'ERREUR Si l'erreur survient à nouveau, contactez le centre de service Sharp.

NUMÉRIQUE INDICATION	DÉTAILS DE L'ERREUR	SOLUTION
E2	Filtre d'humidification anormal.	Vérifiez que le filtre d'humidification, le bac d'humidification et le rouleau sont correctement installés puis mettez à nouveau le système en route.
C1	Moteur de ventilateur anormal.	Débranchez l'appareil, attendez une minute puis branchez l'appareil à nouveau.
C4	Détecteur de température/humidité anormal.	

SPÉCIFICATIONS

Modèle	UA-HD60E			UA-HD50E			UA-HD40E		
	220-240 V 50-60 Hz								
Alimentation électrique									
Réglage de vitesse de ventilateur	MAX	MED	FAIBLE	MAX	MED	FAIBLE	MAX	MED	FAIBLE
Vitesse de ventilateur (m ³ /heure)	396	240	90	306	186	60	216	144	60
Puissance nominale (W)	80	24	5,5	54	17	5	25	12	5
Niveau de bruit (dBA)	55	45	25	55	43	23	47	37	23
Vitesse de ventilateur (m ³ /heure)	366	240	90	288	186	60	180	144	60
Puissance nominale (W)	70	26	7	49	20	7	19	14	7
Niveau de bruit (dBA)	54	45	25	54	43	23	43	37	23
Humidification (mL/heure)*1	660	480	230	600	460	190	440	370	190
Taille de pièce recommandée (m ²)*2	~48								
Taille de pièce recommandée pour ions Plasmacluster haute densité (m ²)*3	~35								
Capacité du réservoir d'eau (L)	3,0								
Capteurs	Poussière/odeurs/température et humidité								
Type de filtre	HEPA avec contrôle microbien *4								
Désodorisation	Désodorisant								
Longueur de cordon (m)	2,0								
Dimensions (mm)	420 (L) × 242 (P) × 637 (H)			399 (L) × 230 (P) × 615 (H)			399 (L) × 230 (P) × 615 (H)		
Poids (kg)	8,6			7,9			7,9		

*1 • La quantité d'humidification change selon les températures et humidités intérieures et extérieures.

• La quantité d'humidification augmente lorsque la température augmente ou l'humidité diminue.

• La quantité d'humidification diminue lorsque la température diminue ou l'humidité augmente.

• Conditions de mesure: 20 °C, 30 % d'humidité (JEM1426)

*2 • La taille de pièce recommandée convient pour l'utilisation de l'appareil en vitesse de ventilateur maximale.

• La taille de la pièce recommandée indique l'espace duquel une certaine quantité de poussière peut être extraite en 30 minutes.

*3 • Taille d'une pièce dans laquelle environ 7000 ions ont été mesurés par centimètre cube au centre de la pièce (à une hauteur d'environ 1,2 mètres du sol) lorsque le produit est placé près d'un mur et fonctionne en réglage MOYEN.

*4 • Le filtre retire plus de 99,97% des particules de 0,3 microns. (JEM1467)

Puissance en veille

Afin de faire fonctionner les circuits électriques lorsque la prise est branchée dans la prise murale, ce produit consomme 0,9 W de puissance en veille.
Pour économiser de l'énergie, débranchez le cordon d'alimentation lorsque l'appareil n'est pas utilisé.



Attention : votre produit est marqué de ce symbole. Il indique que les produits électriques et électroniques usagés ne doivent pas être mélangés aux ordures domestiques. Il existe un système de collecte séparé pour ces produits.

A. Informations sur la mise au rebut (pour les utilisateurs domestiques)

1. Dans l'Union Européenne

SI VOUS SOUHAITEZ METTRE CET ÉQUIPEMENT AU REBUT, N'UTILISEZ PAS UNE POUBELLE ORDINAIRE ET NE LE METTEZ PAS AU FEU.

Les équipements électriques et électroniques usagés doivent toujours être récupérés et traités SÉPARÉMENT selon la législation locale en vigueur.

La collecte séparée permet un traitement respectueux de l'environnement, un recyclage des matériaux et minimise la quantité de déchets finaux. LA MISE AU REBUT INCORRECTE peut être dangereuse pour la santé des personnes et l'environnement, les appareils pouvant contenir des substances nocives. Apportez votre ÉQUIPEMENT USAGÉ à un centre de collecte local, généralement municipal, lorsque disponible.

En cas de doute concernant la mise au rebut, contactez vos autorités locales ou votre revendeur et renseignez-vous sur la méthode correcte de mise au rebut.

UNIQUEMENT POUR LES UTILISATEURS DE L'UNION EUROPÉENNE, ET DE CERTAINS AUTRES PAYS, PAR EXEMPLE LA NORVÈGE ET LA SUISSE. Votre participation dans le tri sélectif est exigée par la loi.

Le symbole présenté ci-dessus apparaît sur les appareils électroniques et électriques (ou leur emballage) pour rappeler ces règles aux utilisateurs.

Les utilisateurs des FOYERS DOMESTIQUES sont obligés d'utiliser les centres de tri existants pour se débarrasser de leurs appareils usagés. La collecte est gratuite.

Si l'équipement a été utilisé à DES FINS COMMERCIALES, veuillez contacter votre revendeur SHARP qui vous informera des méthodes de reprise. Il est possible que vous deviez payer des frais de reprise. Les petits appareils (en faible quantité) peuvent être repris par votre centre de collecte local. En Espagne : veuillez contacter le système établi de collecte ou votre autorité locale pour la reprise de vos produits usagés. En Espagne : veuillez contacter le système établi de collecte ou votre autorité locale pour la reprise de vos produits usagés.

2. Dans d'autres pays en dehors de l'UE

Si vous souhaitez vous débarrasser de ce produit, veuillez contacter vos autorités locales et demander la méthode correcte de mise au rebut.

Pour la Suisse : les appareils électriques ou électroniques usagés peuvent être retournés gratuitement au revendeur, même si vous n'achetez pas un produit neuf. Des centres de collecte additionnels sont listés sur la page web www.swico.ch ou www.sens.ch.

B. Informations sur la mise au rebut pour les utilisateurs commerciaux

1. Dans l'Union Européenne

Si le produit a été utilisé à des fins commerciales et vous souhaitez vous en débarrasser.

Veuillez contacter votre revendeur SHARP qui vous informera des méthodes de reprise. Il est possible que vous deviez payer des frais de reprise. Les petits appareils (en faible quantité) peuvent être repris par votre centre de collecte local.

En Espagne : veuillez contacter le système établi de collecte ou votre autorité locale pour la reprise de vos produits usagés.

2. Dans d'autres pays en dehors de l'UE

Si vous souhaitez vous débarrasser de ce produit, veuillez contacter vos autorités locales et demander la méthode correcte de mise au rebut.

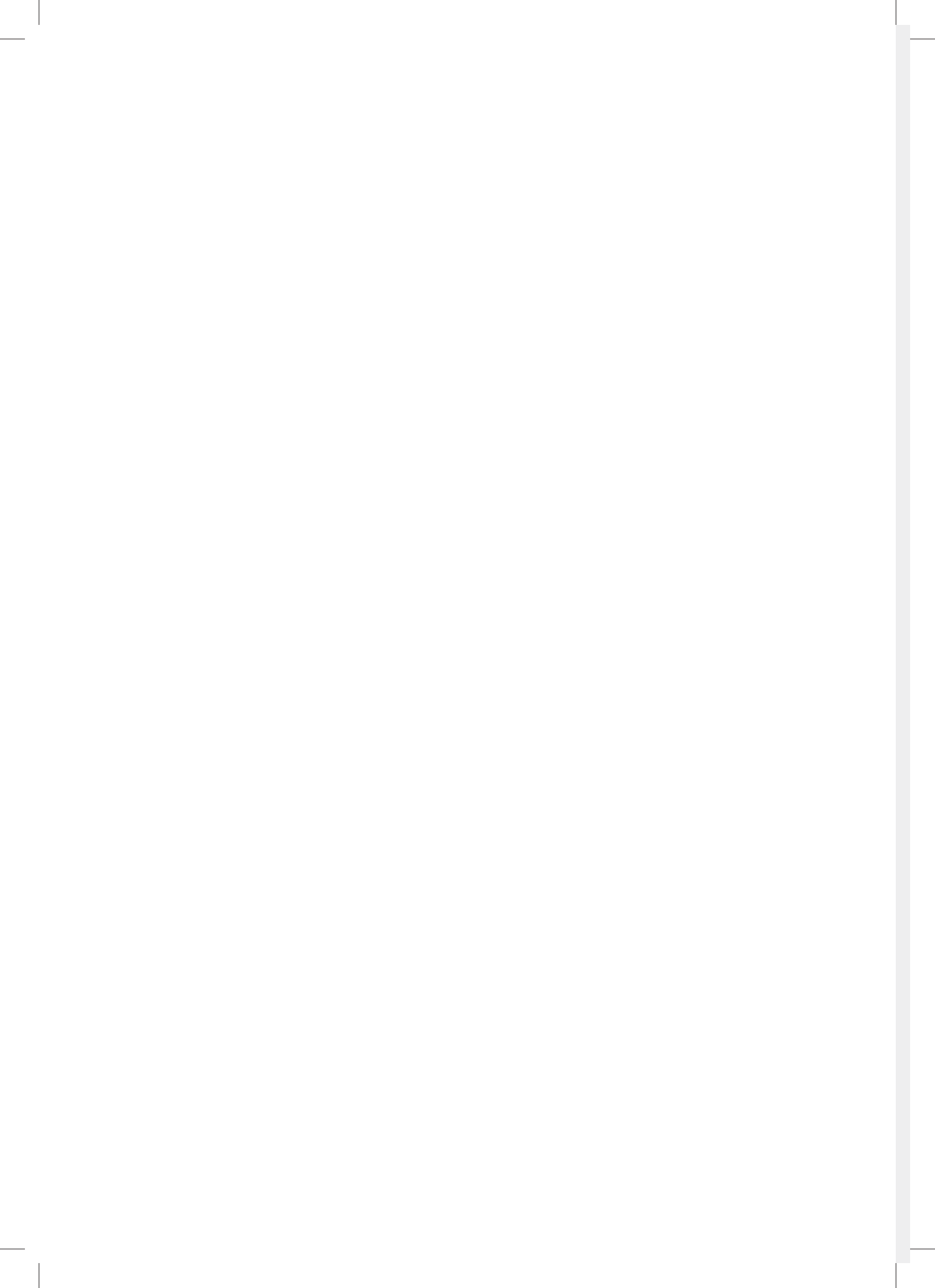

SHARP®

UA-HD60E

UA-HD50E

UA-HD40E



HIGH-DENSITY 7000*

„Plasmacluster” i „Device of a cluster of grapes” są znakami handlowymi firmy Sharp Corporation.

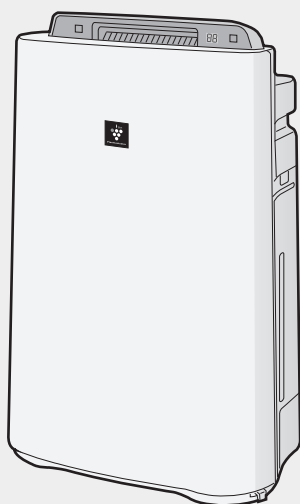

Typ wolnostojący

OCZYSZCZACZ POWIETRZA z funkcją nawilżania INSTRUKCJA OBSŁUGI

* Wartość liczbowa w oznaczeniu technologii wskazuje przybliżoną liczbę jonów uwolnionych w 1 cm³ powietrza, zmierzoną w pobliżu środka pomieszczenia przy pomocy technologii „jonów Plasmacluster o wysokim stężeniu 7000” odpowiedniej do powierzchni pomieszczenia (na wysokości 1,2 m od podłogi), przy średniej prędkości nawiewu powietrza w trybie oczyszczania i nawilżania, gdy oczyszczacz powietrza lub oczyszczacz powietrza z funkcją nawilżania wykorzystuje generator jonów Plasmacluster o wysokim stężeniu umieszczony w pobliżu ściany. Opisywane urządzenie zostało wyposażone w generator jonów odpowiedni do tej wydajności.

POLSKI

Prosimy o przeczytanie poniższej informacji przed włączeniem nowego oczyszczacza powietrza

Oczyszczacz powietrza zasysa powietrze przez otwór wlotowy, przeprowadza je przez filtr wstępny, filtr pochłaniający przykre zapachy oraz filtr HEPA, a następnie wydmuchuje je przez otwór wylotowy z powrotem do pomieszczenia. W trakcie przepływu powietrza przez oczyszczacz filtr HEPA usuwa 99,97% drobin kurzu o rozmiarach rzędu 0,3 mikrona, a także wspomaga pochłanianie zapachów. Filtr usuwający zapachy stopniowo absorbuje cząsteczki będące źródłem zapachu

Niektóre składniki zapachu mogą być zatrzymane i oddawane z opóźnieniem przez filtry, co może prowadzić, że wydmuchiwanym powietrzu pojawi się dodatkowy zapach. W zależności od miejsca eksploatacji oczyszczacza, zwłaszcza w warunkach o wiele trudniejszych niż domowe, zapach ten może stać się silniejszy o wiele szybciej, niż należałoby się tego spodziewać. Jeśli zapach ten się utrzymuje, oznacza to, że filtry są już zużyte i należy je wymienić.

UWAGA

- Opisywany oczyszczacz powietrza jest przeznaczony do usuwania z atmosfery w pomieszczeniu unoszących się drobin kurzu i cząstek będących źródłem zapachu, ale nie trujących gazów (np. tlenku węgla zawartego w dymie papierosowym). Jeśli w tym samym pomieszczeniu istnieją równocześnie źródła zapachu, oczyszczacz nie jest w stanie całkowicie usunąć zapachu z powietrza.

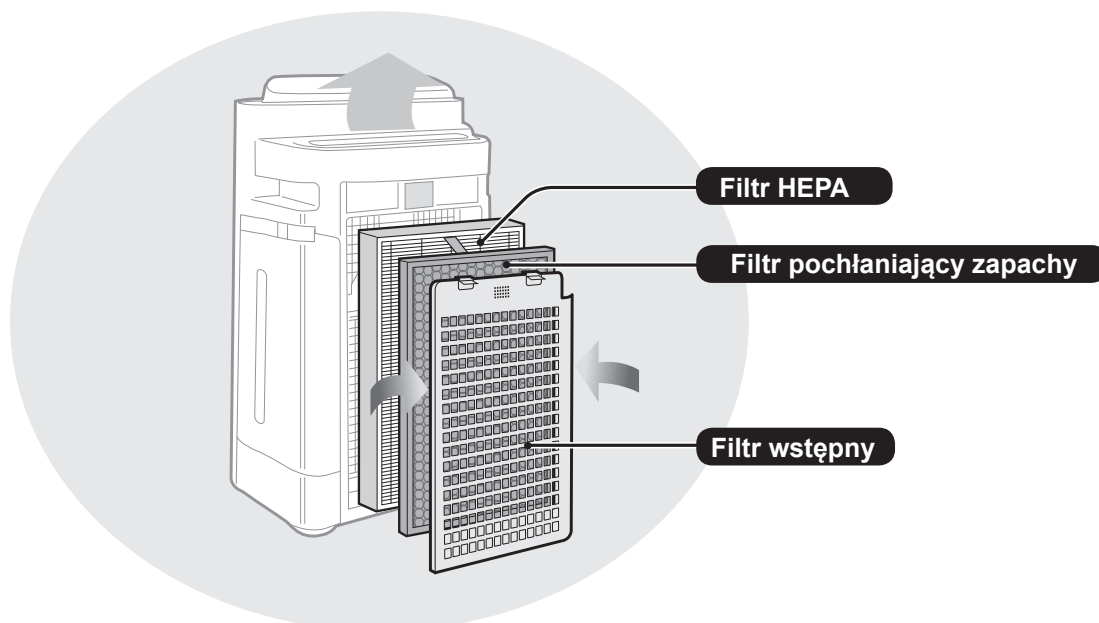

(Wspólne ilustracje przedstawiają model „UA-HD60E”.)

FUNKCJE

Unikalne połączenie technologii oczyszczania powietrza

Potrójny system filtrów + generator jonów Plasmacluster + nawilżacz

WYCHWYTUJE KURZ*

Filtr wstępny wychwytuje kurz i inne duże unoszące się w powietrzu cząsteczki.

ZMNIĘJSZA ILOŚĆ PRZYKRYCH ZAPACHÓW

Filtr pochłaniający przykre zapachy pochłania wiele powszechnie występujących w gospodarstwach domowych zapachów.

ZMNIĘJSZA ILOŚĆ PYŁKÓW I PLEŚNI*

Filtr HEPA zatrzymuje 99,97% cząsteczek o wielkości rzędu 0,3 mikrona.

ODŚWIEŻA

Jony Plasmacluster oczyszczają powietrze w sposób podobny do tego, jak ma to miejsce w środowisku naturalnym, gdzie emitowana jest jednakowa liczba jonów dodatnich i ujemnych.

NAWILŻA

*Gdy powietrze jest zasysane przez system filtrów.

System czujników w sposób ciągły monitoruje jakość powietrza automatycznie dostosowując tryb pracy do czystości i wilgotności powietrza.

SPIS TREŚCI

ŚRODKI OSTROŻNOŚCI	PL-2
• OSTRZEŻENIA	
• OSTRZEŻENIA DOTYCZĄCE OBSŁUGI	
• WSKAZÓWKI DOTYCZĄCE INSTALACJI	
• WSKAZÓWKI DOTYCZĄCE CZYSZCZENIA I KONSERWACJI FILTRÓW	
NAZWY CZĘŚCI	PL-5
• WIDOK OD PRZODU / OD TYŁU	
• PANEL STEROWANIA	
• SCHEMAT WYŚWIETLACZA	
PRZYGOTOWANIE DO PRACY	PL-7
• INSTALACJA FILTRÓW	
• NAPEŁNIANIE ZBIORNIKA WODĄ	
OBSŁUGA	PL-9
• TRYB OCZYSZCZANIA I NAWILŻANIA	
• TRYB OCZYSZCZANIA	
• TRYB CLEAN ION SHOWER	
• PRĘDKOŚĆ WENTYLATORA	
• WŁĄCZENIE/WYŁĄCZENIE TRYBU PLASMACLUSTER ION ON/OFF	
• ZABEZPIECZENIE PRZED DZIEĆMI	
PRZYDATNE FUNKCJE	PL-11
• REGULACJA JASNOŚCI WSKAŹNIKÓW	
• WŁĄCZNIK CZASOWY	
• WYŁĄCZNIKA CZASOWY	
• REGULACJA CZUŁOŚCI CZUJNIKÓW	
CZYSZCZENIE I KONSERWACJA	PL-12
• WSKAŹNIK FILTRA	
• WSKAZÓWKI DOTYCZĄCE CZYSZCZENIA I KONSERWACJI	
• DEMONTAŻ FILTRA NAWILŻAJĄCEGO	
• ZBIORNIK NA WODĘ	
• FILTR NAWILŻAJĄCY	
• POJEMNIK NAWILŻACZA I OSŁONA	
• PANEL TYLNY	
• FILTR HEPA/ FILTR POCHŁANIAJĄCY ZAPACHY	
• URZĄDZENIE GŁÓWNE	
• WYMIANA FILTRÓW	
ROZWIĄZYWANIE PROBLEMÓW	PL-17
DANE TECHNICZNE	PL-20

Dziękujemy za zakup oczyszczacza powietrza firmy SHARP. Przed przystąpieniem do korzystania z oczyszczacza prosimy o uważne zapoznanie się z niniejszą instrukcją.

Po przeczytaniu instrukcji zachowaj ją w dogodnym miejscu w celu ponownego wykorzystania.

ŚRODKI OSTROŻNOŚCI

Podczas korzystania z urządzeń elektrycznych należy przestrzegać podstawowych zasad bezpieczeństwa, do których należą, między innymi, następujące zalecenia:

OSTRZEŻENIA – Żeby zmniejszyć ryzyko porażenia prądem, pożaru i obrażeń osob znajdujących się w pobliżu:

- Przed przystąpieniem do korzystania z urządzenia należy uważnie przeczytać wszystkie zalecenia.
- Urządzenie należy podłączać wyłącznie do sieci o napięciu 220-240 V.
- **Nie korzystaj z urządzenia, jeżeli jest uszkodzony kabel zasilający lub wtyczka, albo gniazdko w ścianie jest obłuzowane.**
- Regularnie usuwaj kurz z wtyczki sieciowej.
- **Do otworów wlotowych ani wylotowych nie wolno wsuwać palców ani żadnych innych obcych przedmiotów.**
- **Odłączając wtyczkę należy zawsze za nią trzymać. Nie wolno ciągnąć za kabel.** W przeciwnym razie mogłoby to spowodować porażenie prądem i/lub pożar w wyniku zawarcia.
- Należy zachować ostrożność, aby nie uszkodzić kabla zasilającego, co mogłoby doprowadzić do porażenia prądem, przegrzania lub pożaru.
- **Nie wolno odłączać wtyczki mokrymi rękoma.**
- **Opisywanego urządzenia nie wolno używać w pobliżu urządzeń gazowych lub źródeł ognia.**
- Wlewając wodę do zbiornika, czyszcząc urządzenie lub pozostawiając je na dłuższy czas bez użycia należy odłączać kabel zasilający. W przeciwnym razie mogłoby to spowodować porażenie prądem i/lub pożar w wyniku zawarcia.
- **Jeśli kabel zasilający jest uszkodzony, musi zostać wymieniony przez producenta, pracownika serwisu lub autoryzowanego serwisu firmy Sharp. Pozwoli to uniknąć niebezpieczeństwa.**
- Naprawy opisywanego oczyszczacza mogą być przeprowadzane wyłącznie w autoryzowanych serwisach firmy Sharp. W przypadku konieczności przeprowadzenia naprawy, regulacji lub wystąpienia innych problemów prosimy o kontakt z najbliższym punktem serwisowym.
- Nie wolno korzystać z urządzenia podczas stosowania w pomieszczeniu środków w aerozolu przeciwko owadom, a także w pomieszczeniach, w których znajdują się pozostałości smarów, żar, rozżarzony popiół papierosowy lub opary chemiczne ani w bardzo wilgotnych pomieszczeniach, takich jak łazienki.
- Podczas czyszczenia urządzenia należy zachować ostrożność. Silnie żrące środki mogą uszkodzić obudowę oczyszczacza.
- Przenosząc urządzenie główne należy z niego wyjąć zbiornik na wodę i pojemnik nawilżacza. Urządzenie należy trzymać za uchwyty po obu stronach.
- Nie wolno pić wody z pojemnika nawilżacza lub ze zbiornika.
- Wodę w zbiorniku należy codziennie wymieniać na świeżą. Wnętrze zbiornika i pojemnika nawilżacza należy utrzymywać w czystości (patrz opis na stronach PL-13 i PL-14). Pozostawiając urządzenie na dłuższy czas bez użycia należy opróżnić zbiornik na wodę i pojemnik nawilżacza. Pozostawianie wody w zbiorniku i/lub pojemniku nawilżacza może powodować powstawanie pleśni, bakterii i przykrych zapachów. W rzadkich przypadkach bakterie te mogłyby być niebezpieczne dla zdrowia.
- Urządzenie to może być obsługiwane przez dzieci powyżej 8 roku życia oraz osoby z obniżonymi zdolnościami fizycznymi, sensorycznymi bądź umysłowymi, a także przez osoby bez doświadczenia i wiedzy na temat obsługi, jeśli pozostają pod nadzorem opiekunów bądź zostały szczegółowo poinstruowane o sposobie bezpiecznego używania urządzenia i rozumieją ryzyka związane z niewłaściwym użyciem. Dzieci nie powinny wykorzystywać urządzenia do zabawy. Dzieci nie powinny czyścić urządzenia ani wykonywać czynności konserwacyjnych, jeśli pozostają bez nadzoru.

UWAGI – zakłócenia odbiorników radiowych i telewizyjnych

Jeśli opisywany oczyszczacz zakłóca pracę odbiorników radiowych i telewizyjnych, należy spróbować temu zapobiec, wykonując jedną lub więcej z poniższych czynności:

- Zmień kierunek lub przestaw antenę zakłócanego odbiornika.
- Zwiększ odległość pomiędzy opisywanym urządzeniem a odbiornikiem.
- Podłącz urządzenie do gniazdka elektrycznego w innym obwodzie niż ten, do którego podłączony jest odbiornik.
- Poproś o pomoc sprzedawcę lub doświadczonego technika.

OSTRZEŻENIA DOTYCZĄCE OBSŁUGI:

- Nie wolno blokować otworów wlotowych ani wylotowych.
- Nie wolno korzystać z opisywanego urządzenia w pobliżu ani na gorących obiektach, takich jak piece lub grzejniki, a także w miejscach, w których urządzenie byłoby narażone na działanie pary.
- Oczyszczacz musi pracować zawsze w pozycji pionowej.
- **Przesuwając urządzenie należy je zawsze trzymać za uchwyty umieszczone po bokach.**

Nie wolno przesuwania oczyszczacza podczas pracy.

- Nie wolno przesuwać ani zmieniać kierunku ustawienia urządzenia głównego ciągnąc za kółka.
- Unieś urządzenie, jeśli chcesz przesunąć je po wykładzinie, podłodze (którą można łatwo uszkodzić), nierównym miejscu lub wiotkim dywanie.
- Przesuwając urządzenie na kółkach należy ustawić je w poziomie.
- Przed przemieszczeniem oczyszczacza odłącz urządzenie od sieci elektrycznej i zdemontuj zbiornik na wodę. Zachowaj ostrożność, aby nie przyciąć palców.
- **Nie wolno włączać oczyszczacza bez zainstalowanych prawidłowo filtrów, zbiornika z wodą i pojemnika nawilżacza.**
- **Nie wolno myć i ponownie używać filtra HEPA i filtra usuwającego zapachy.** Nie tylko nie poprawi to jego wydajności, ale również może spowodować porażenie prądem lub uszkodzenie oczyszczacza.
- **Obudowę oczyszczacza wolno czyścić wyłącznie przy pomocy miękkiej ściereczki.**

Nie wolno stosować lotnych substancji i/lub detergentów.

Powierzchnia oczyszczacza mogłaby zostać zniszczona lub uszkodzona.

Ponadto mogłoby to doprowadzić do uszkodzenia czujników urządzenia.

- **Częstotliwość konserwacji (usuwania kamienia) zależy od twardości lub ilości zanieczyszczeń w stosowanej wodzie. Im twardsza jest woda, tym częściej należy usuwać kamień.**
- **Oczyszczacz należy chronić przed działaniem wody.**

ŚRODKI OSTROŻNOŚCI

- Nie wolno używać wody mineralnej, wód alkalicznych, wody ze studni ani wody destylowanej itp. W przeciwnym razie mogłoby dojść do rozwoju grzybów pleśniowych i bakterii.
- Nie wolno potrząsać zbiornikiem na wodę, trzymając go za uchwyt.
- Nie wolno wysuwać filtra nawilżającego z ramy filtra.
- Podczas demontażu i czyszczenia pojemnika nawilżacza postępuj ostrożnie, aby nie rozlać wody.
- Nie wolno demontować pływaka ani kółka.
Jeśli pływak i/lub kółko się odłączy, zapoznaj się z opisem na stronie PL-18.
- Nie wolno stosować detergentów do czyszczenia pojemnika nawilżacza i osłony.
W przeciwnym razie mogłoby to spowodować odkształcenie, zmatowienie i pęknięcie pojemnika (wycieki wody).
- Nie wolno zbyt mocno szorować panelu tylnego.
- Podczas mycia należy unikać wyginania filtra usuwającego zapachy.

WSKAZÓWKI DOTYCZĄCE INSTALACJI

- **Podczas pracy urządzenie należy ustawić w odległości co najmniej 2 metrów od urządzeń wykorzystujących fale radiowe, takich jak telewizory i odbiorniki radiowe, ponieważ oczyszczacz mógłby zakłócać ich pracę.**
- **Należy unikać ustawiania oczyszczacza w miejscach, w których czujnik byłby narażony na bezpośrednie działanie wiatru.**
W przeciwnym razie mogłoby to zakłócać prawidłową pracę urządzenia.
- **Należy unikać ustawiania oczyszczacza w miejscach, w których meble, zasłony, firanki itp. dotykałyby otworu wlotowego i/lub wylotowego.**
- **Należy unikać ustawiania oczyszczacza w miejscach, narażonych na częste skraplanie pary wodnej z powodu znacznych zmian temperatury. Z urządzenia należy korzystać przy temperaturze w pomieszczeniu pomiędzy 5-35°C.**
- **Oczyszczacz należy ustawić na stabilnej powierzchni w miejscu zapewniającym odpowiednią cyrkulację powietrza.**
Ustawienie urządzenia na podłodze pokrytej grubym dywanem może spowodować, że będzie ono nieznacznie wibrować.
Ustawienie oczyszczacza na nierównej powierzchni może powodować wycieki ze zbiornika i/lub pojemnika nawilżacza.
- **Nie wolno instalować oczyszczacza w miejscach, w których gromadzi się tłuszcz lub sadza.**
Mogłoby to spowodować uszkodzenie powierzchni obudowy lub usterkę czujnika.
- **Urządzenie musi się znajdować w odległości co najmniej 30-60 cm od sufitu i ścian, aby zapewnić prawidłowy przepływ powietrza.**
Chociaż wydajność zatrzymywania kurzu pozostanie taka sama nawet w przypadku wykorzystywania urządzenie znajdującego się 3 cm od ściany, jednak należy umieścić je możliwie daleko od ściany (zalecana odległość wynosi 30 cm), ponieważ oczyszczacz mógłby zabrudzić ścianę lub podłogę.

WSKAZÓWKI DOTYCZĄCE CZYSZCZENIA I KONSERWACJI FILTRÓW

- Z filtrem należy postępować zgodnie ze wskazówkami zamieszczonymi w niniejszej instrukcji obsługi.

NAZWY CZĘŚCI

WIDOK OD PRZODU / OD TYŁU

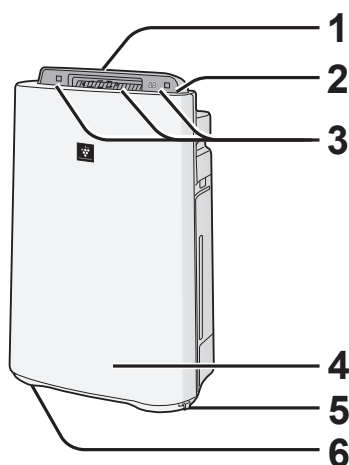

1	Wylot powietrza (z przodu)
2	Panel sterowania (patrz opis na stronie PL-6)
3	Wyświetlacz (patrz opis na stronie PL-6)
4	Urządzenie główne
5	Hamulec (w 2 miejscach)
6	Kółko (w 4 miejscach)

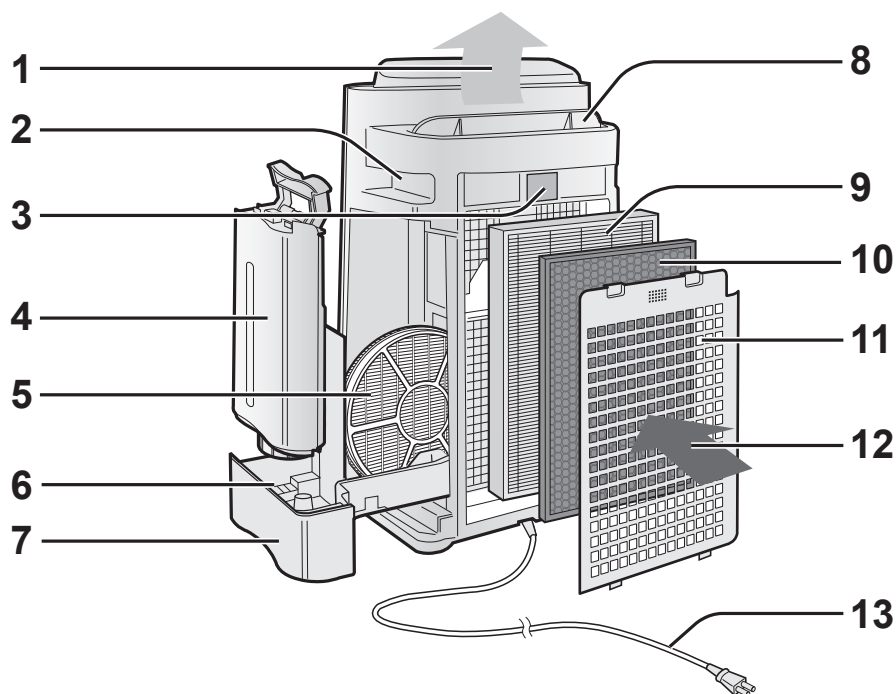

(Kształt wtyczki zależy od regionu sprzedaży.)

1	Wylot powietrza	6	Pływak
2	Uchwyt (w 2 miejscach)	7	Pojemnik nawilżacza
3	Czujnik (wewnętrzny) • Czujnik kurzu • Czujnik temperatury i wilgotności • Czujnik zapachów (dotyczy wyłącznie modeli UA-HD60E i UA-HD50E)	8	Prowadnica (automatyczna)
		9	Filtr HEPA (biały)
		10	Filtr pochłaniający zapachy (czarny)
		11	Panel tylny (filtr wstępny)
4	Zbiornik na wodę	12	Wlot powietrza
5	Filtr nawilżający	13	Kabel zasilający z wtyczką

POLSKI

NAZWY CZĘŚCI

PANEL STEROWANIA

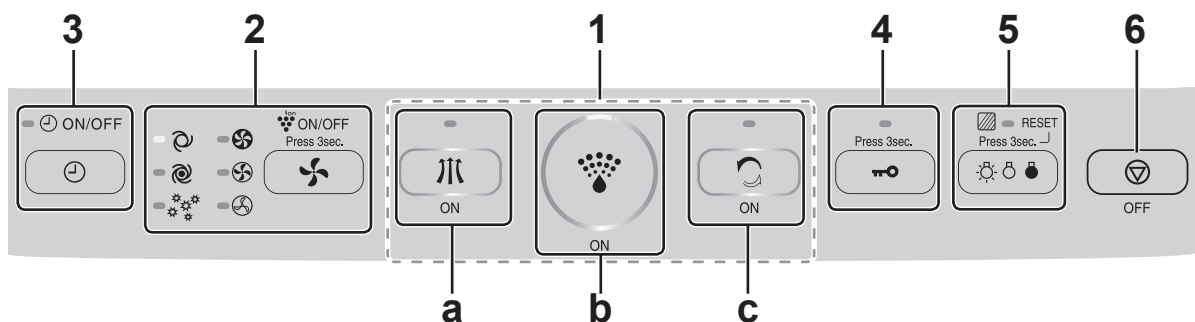

1	Przycisk POWER ON (włączenie)	
a	Przycisk/wskaźnik trybu oczyszczania (zielony)	
b	Przycisk/wskaźnik trybu oczyszczania i nawilżania (zielony)	
c	Przycisk/wskaźnik trybu CLEAN ION SHOWER (zielony)	
2	<ul style="list-style-type: none"> Przycisk prędkości wentylatora / wskaźnik prędkości wentylatora (zielony) Przycisk/wskaźnik PLASMACLUSTER ION ON/OFF (Naciśnij i przytrzymaj przez 3 sekundy.) / wskaźnik włączenia/wyłączenia trybu PLASMACLUSTER ION (zielony) 	<ul style="list-style-type: none"> Przycisk regulacji jasności wskaźników Przycisk resetowania filtra (Naciśnij i przytrzymaj przez 3 sekundy.) / wskaźnik resetowania filtra (pomarańczowy)
3	Przycisk/wskaźnik włącznika/wyłącznika czasowego (zielony)	6 Przycisk POWER OFF (wyłączenie)
4	Przycisk CHILD-LOCK (Naciśnij i przytrzymaj przez 3 sekundy.) / WSKAŹNIK(zielony)	

SCHEMAT WYŚWIETLACZA

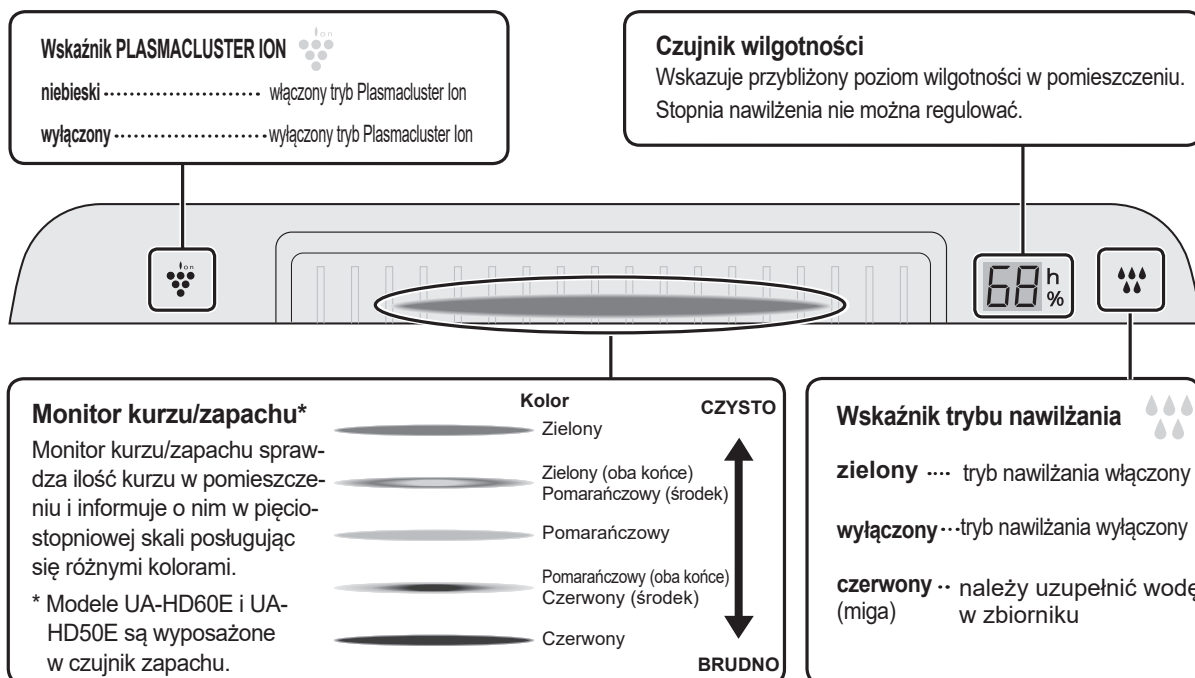



INSTALACJA FILTRÓW

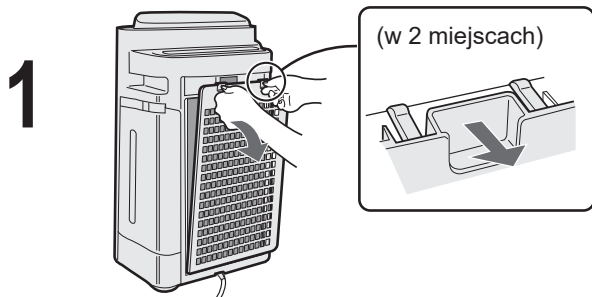

Zdejmij panel tylny.

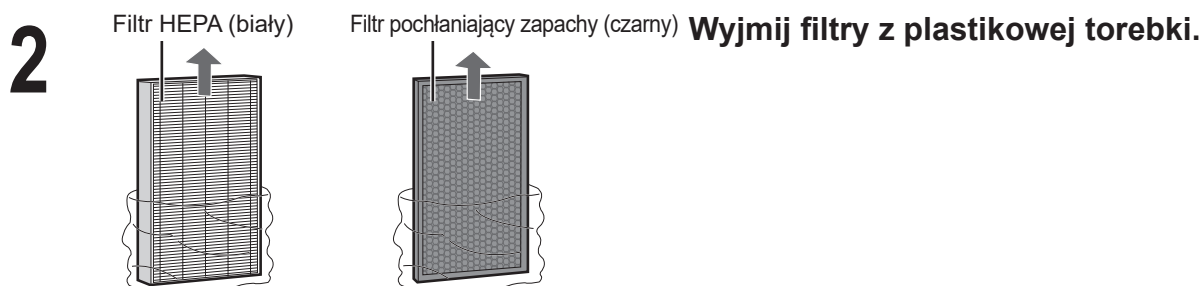

Wyjmij filtry z plastikowej torebki.

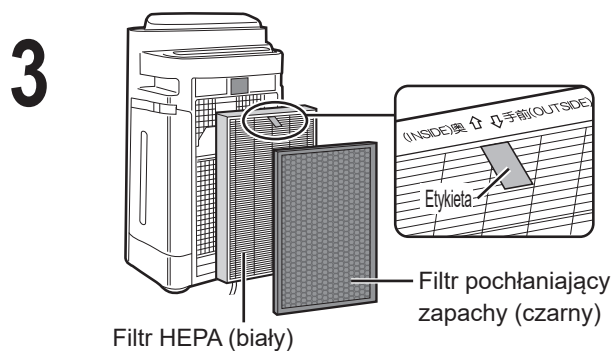

Zainstaluj filtry w prawidłowej kolejności, jak pokazano na rysunku.

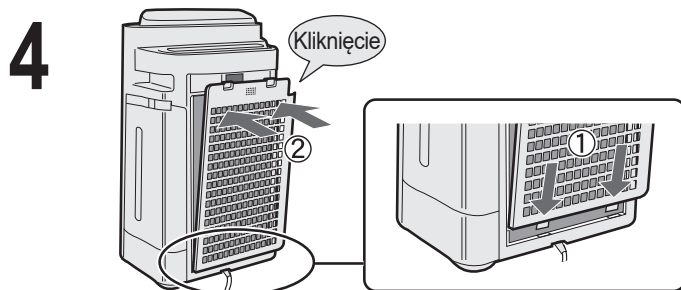

Zainstaluj panel tylny.

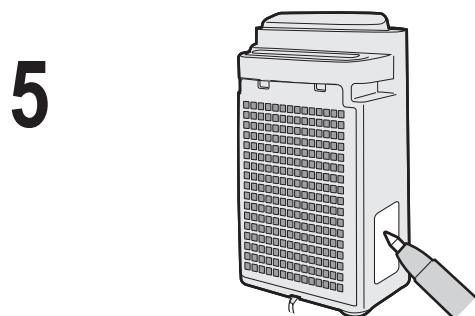

Wpisz datę początku eksploatacji filtra na etykiecie.

POLSKI



NAPEŁNIANIE ZBIORNIKA WODĄ

W przypadku wykorzystania urządzenia w trybie oczyszczania i nawilżania lub w trybie CLEAN ION SHOWER.

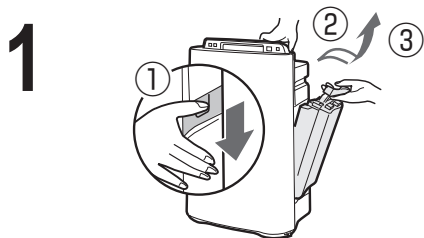

Żeby wyjąć zbiornik na wodę, naciśnij uchwyt do dołu i pociągnij go do siebie.

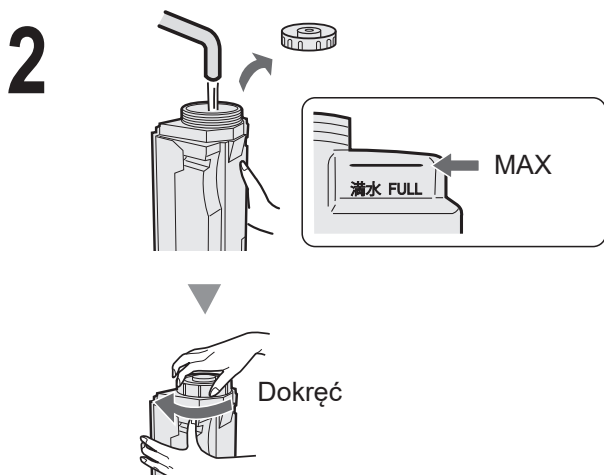

Napełnij zbiornik bieżącą wodą.

OSTRZEŻENIE

- Sprawdź, czy nie ma żadnych wycieków wody.
- Nadmiar wody na zbiorniku należy wytrzeć.
- Przenosząc zbiornik należy go trzymać dwiema rękami w ten sposób, by korek był skierowany do góry.

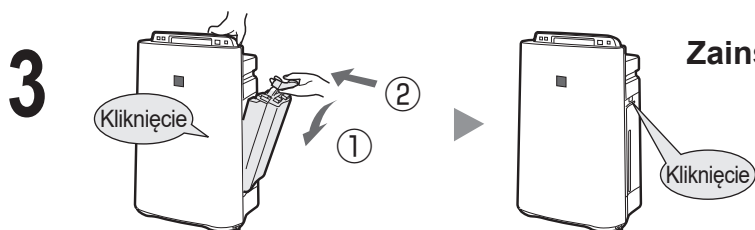

Zainstaluj zbiornik na wodę.

OSTRZEŻENIE

- Nie wolno poddawać urządzenia działaniu wody. Mogłoby to spowodować zwarcie i/lub porażenie prądem.
- Nie wolno używać gorącej wody (o temperaturze 40°C lub wyższej), środków chemicznych, substancji aromatycznych, brudnej wody itp. Mogłoby to doprowadzić do deformacji plastikowych części i/lub uszkodzenia oczyszczacza.
- Nie wolno używać wody mineralnej, wód alkalicznych, wody ze studni ani wody destylowanej itp. W przeciwnym razie mogłoby dojść do rozwoju grzybów pleśniowych i bakterii.

TRYB OCZYSZCZANIA I NAWILŻANIA

Służy do szybkiego oczyszczania i nawilżania powietrza oraz pochłaniania zapachów.

URUCHOMIENIE



ON

ZATRZYMANIE



OFF

- Prowadnica otworzy się i urządzenie automatycznie rozpocznie pracę.
- Ustaw żadaną prędkość wentylatora. (patrz opis na stronie PL-10)
- Jeśli od poprzedniego użycia oczyszczacz nie był odłączony od sieci elektrycznej, uruchomi się w ostatnio wybranym trybie pracy.

UWAGA

- Napełnij zbiornik wodą (patrz opis na stronie PL-8).
- Jeśli zbiornik na wodę zostanie opróżniony, urządzenie zacznie pracować w trybie „OCZYSZCZANIA POWIETRZA” i będzie pulsował wskaźnik 💧 (czerwony).
Wskaźnik 💧 świeci się (na zielono) podczas pracy w trybie nawilżania.

Tryb automatycznego nawilżania

Czujniki temperatury i wilgotności automatycznie wykrywają i regulują wilgotność stosownie do zmian temperatury otoczenia. W zależności od wielkości i wilgotności wyjściowej pomieszczenia, osiągnięcie poziomu wilgotności 55-65% może być niemożliwe. W takich przypadkach zalecane jest wykorzystanie trybu OCZYSZCZANIA I NAWILŻANIA przy prędkości wentylatora ustawionej na MAX.

Temperatura	Wilgotność
~18 °C	65 %
18 °C~24 °C	60 %
24 °C~	55 %

Tryb OCZYSZCZANIA

Nie jest konieczne zastosowanie dodatkowego nawilżania.

URUCHOMIENIE

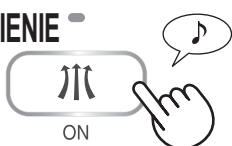

ON

ZATRZYMANIE



OFF

- Prowadnica otworzy się i urządzenie automatycznie rozpocznie pracę.
- Ustaw żadaną prędkość wentylatora. (patrz opis na stronie PL-10)
- Jeśli od poprzedniego użycia oczyszczacz nie był odłączony od sieci elektrycznej, uruchomi się w ostatnio wybranym trybie pracy.

TRYB CLEAN ION SHOWER

UWAGA

Urządzenie uwalnia do otoczenia jony Plasmacluster o wysokim stężeniu i emituje silny strumień powietrza przez 60 minut.

URUCHOMIENIE



ON

- Prowadnica otworzy się i urządzenie automatycznie rozpocznie pracę.
- Jeśli tryb „Plasmacluster Ion Shower” zostanie wyłączony, jony Plasmacluster nie będą uwalniane w pomieszczeniu.
- Jeśli praca w tym trybie się zakończy, oczyszczacz powróci do poprzedniego trybu pracy.
- Istnieje możliwość przełączenia danego trybu do innego podczas pracy urządzenia. Jednak po przełączeniu do trybu CLEAN ION SHOWER praca w tym trybie nie będzie możliwa.
- Urządzenie uwalnia jony Plasmacluster przy maksymalnej prędkości nawiewu powietrza i zatrzymuje kurz, zmniejszając elektryczność statyczną przez 10 minut. Następnie oczyszczacz pracuje w trybie nawilżania przy silnym strumieniu powietrza przez 50 minut.
- Po osiągnięciu odpowiedniego poziomu wilgotności w pomieszczeniu tryb nawilżania zostanie zatrzymany i wyłączy się wskaźnik trybu nawilżania.
- Jeśli zbiornik na wodę zostanie opróżniony, wskaźnik trybu nawilżania (czerwony) będzie pulsował, a oczyszczacz będzie pracował bez nawilżania.

OBSŁUGA

PRĘDKOŚĆ WENTYLATORA

Ustaw żądaną prędkość wentylatora.

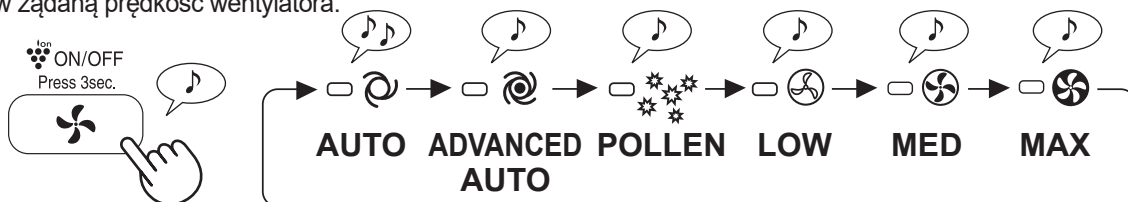

UWAGA

AUTO

Prędkość wentylatora jest automatycznie przełączana (pomiędzy ustawieniami HIGH (wysoka) i LOW (niska)) w zależności od stopnia zanieczyszczenia powietrza wykrytego przez czujniki.

**ADVANCED
AUTO**

Urządzenie automatycznie rozpocznie działanie przy wyższym ustawieniu prędkości wentylatora niż podczas normalnej pracy, zwiększając uwalnianie stężonych jonów Plasmacluster i zatrzymując kurz. Jeśli wilgotność osiągnie 70% lub więcej, oczyszczacz zacznie emitować silny strumień powietrza w sposób ciągły.

POLLEN

Poziom czułości CZUJNIKA KURZU jest automatycznie ustawiony na „HIGH” (wysoki) w celu szybkiego wykrywania zanieczyszczeń, jak kurz i pyłki, i oczyszczania powietrza.

Włączenie/wyłączenie trybu PLASMACLUSTER ION

(podczas pracy)

WŁ.



więcej niż 3 sekundy

WYŁ.



więcej niż 3 sekundy

Jeśli zostanie wyłączony tryb PLASMACLUSTER ION, zgaśnie wskaźnik PLASMACLUSTER ION (niebieski).

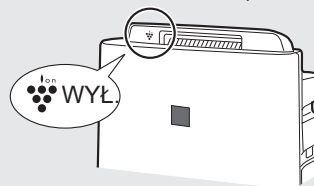

ZABEZPIECZENIE PRZED DZIEĆMI

Obsługa wyświetlacza zostanie zablokowana. W ten sam sposób jak rozpoczęcie pracy.

WŁ.

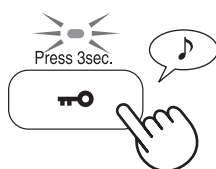

więcej niż 3 sekundy

ANULOWANIE

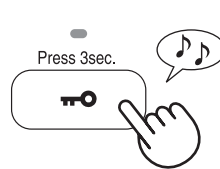

więcej niż 3 sekundy

PRZYDATNE FUNKCJE

REGULACJA JASNOŚCI WSKAŹNIKÓW

Wykorzystaj tę funkcję do ustawienia żądanej jasności.

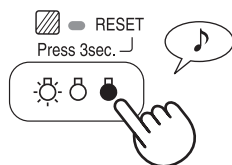

WŁĄCZNIK CZASOWY

Ustaw żądany czas, po którym oczyszczacz rozpocznie pracę. Po osiągnięciu ustawionego czasu urządzenie zostanie uruchomione automatycznie.

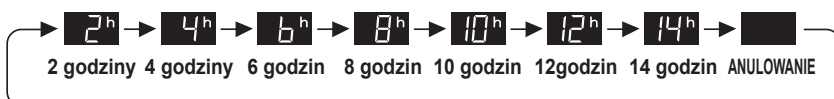
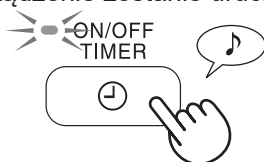

(przy wyłączonym urządzeniu)

WYŁĄCZNIK CZASOWY

Ustaw żądany czas pracy oczyszczacza. Po osiągnięciu ustawionego czasu urządzenie zostanie automatycznie zatrzymane.

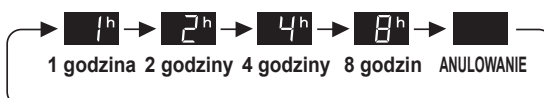
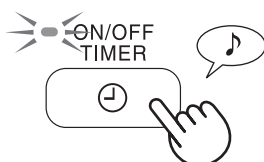

REGULACJA CZUŁOŚCI CZUJNIKÓW

Jeśli MONITOR KURZU/ZAPACHU jest cały czas czerwony, należy obniżyć czułość czujników. Jeśli monitor jest cały czas zielony, czułość należy zwiększyć.

* Wyłącznie modele UA-HD60E i UA-HD50E zostały wyposażone w czujnik zapachu.



CZERWONY..... ustawienie „LOW” (niska)
ZIELONY ... ustawienie „HIGH” (wysoka)

(przy wyłączonym urządzeniu)

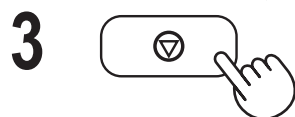
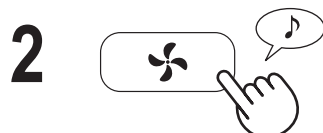

OSTRZEŻENIE

- Jeśli przycisk POWER OFF nie zostanie naciśnięty w ciągu 8 sekund od wyregulowania czułości czujników,
- Ustawienie zostanie zapamiętane, nawet gdy urządzenie jest odłączone od prądu.

CZYSZCZENIE I KONSERWACJA



WSKAŹNIK FILTRA

W przypadku ustawienia prędkości nawiewu powietrza na „MEDIUM” (średnia) wskaźnik włączy się po ok. 720 godzinach pracy oczyszczacza. (30 dni × 24 godziny = 720)

(Czas, po którym wskaźnik zaświeci się, zawiera się między 360 i 1800 godzin pracy w zależności od ustawionej prędkości nawiewu powietrza.)

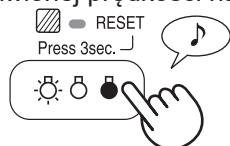

Przypomnienie o konieczności przeprowadzenia czynności konserwacyjnych poniższych elementów.
Po wykonaniu czynności konserwacyjnych należy skasować wskaźnik filtra.
(patrz opis na stronie PL-13)

więcej niż 3 sekundy

WSKAZÓWKI DOTYCZĄCE CZYSZCZENIA I KONSERWACJI

- Wskaźnik filtra świeci się.

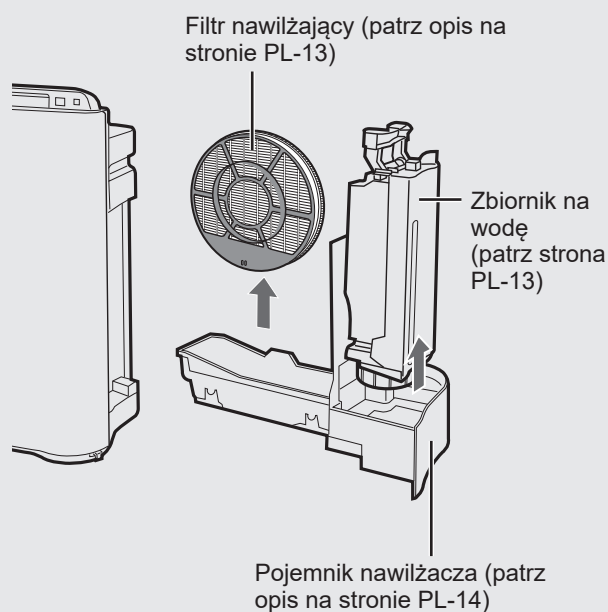

- Gdy wydmuchiwane powietrze ma nieprzyjemny zapach.
- Nastąpił spadek wydajności filtra i/lub utrzymuje się przykry zapach.

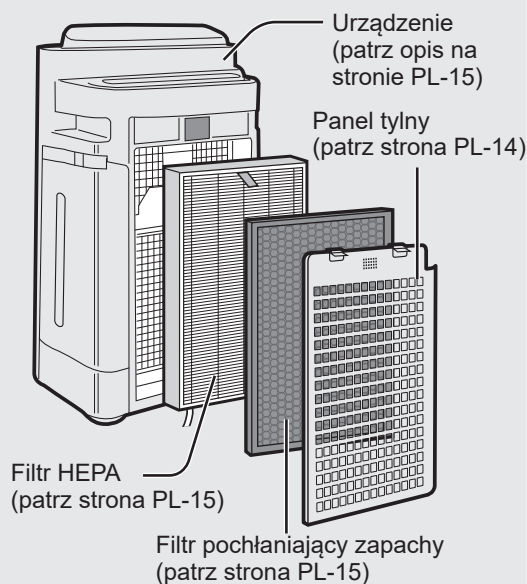

DEMONTAŻ FILTRA NAWILŻAJĄCEGO

Po przeprowadzeniu czynności konserwacyjnych dokładnie zamontuj wszystkie zdemontowane elementy.

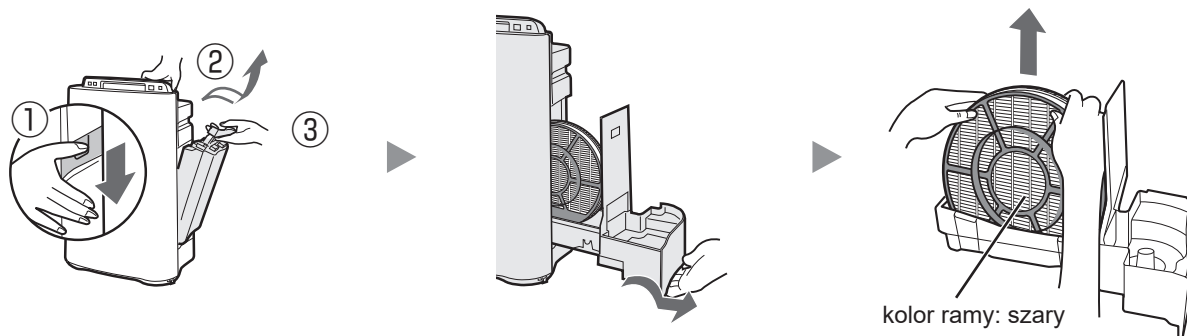

Odłącz wtyczkę od sieci elektrycznej.

ZBIORNIK NA WODĘ

Wypłucz wnętrze zbiornika niewielką ilością wody.

OSTRZEŻENIE

- Nie wolno potrząsać zbiornikiem na wodę, trzymając go za uchwyt.
- Nie wolno odwracać zbiornika na wodę w ten sposób, by korek zbiornika znajdował się na dole. (Mogłoby dojść do wycieku wody.)



UWAGA Usuwanie silnych zanieczyszczeń...



Korek zbiornika

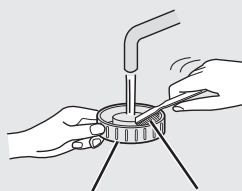

Szczoteczka do zębów

Do czyszczenia wnętrza zbiornika użyj miękkiej gąbki, a korek zbiornika wyczyść wacikiem lub szczoteczką do zębów.

FILTR NAWILŻAJĄCY

Wypłucz w dużej ilości wody.

OSTRZEŻENIE

- Nie wolno wysuwać filtra nawilżającego z ramy filtra.
- Postępuj ostrożnie, żeby nie rozlać wody.

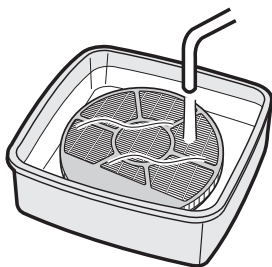

UWAGA Usuwanie silnych zanieczyszczeń...

1. Namocz w wodzie z dodatkiem preparatu do usuwania kamienia przez 30 minut.

OSTRZEŻENIE Stosując sok cytrynowy należy znacznie dłużej moczyć filtr.

2. Usuń roztwór do usuwania kamienia, obficie spłukując wodą.

Roztwór do usuwania kamienia

- Kwasek cytrynowy (dostępny w sprzedaży)
- 100% sok z cytryny bez miąższu.

<Korzystanie z kwasu cytrynowego>

2½ szklanki wody

dobrze zamieszaj!



3 łyżeczki

<Korzystanie z soku z cytryny>

3 szklanki wody

dobrze zamieszaj!



¼ szklanki



POJEMNIK NAWILŻACZA I OSŁONA

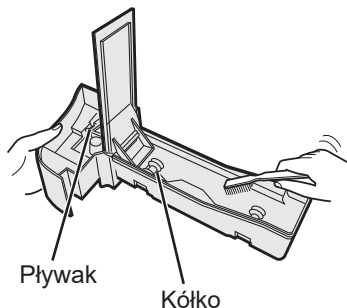

Wyczyść wnętrze pojemnika nawilżacza szczoteczką do zębów.

OSTRZEŻENIE

- Nie wolno demontować pływaka ani kółka.
- Jeśli pływak i/lub kółko się odłączy. (patrz opis na stronie PL-18)

UWAGA Usuwanie silnych zanieczyszczeń...

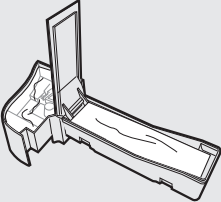

POJEMNIK

1. Napełnij pojemnik do połowy wodą.
2. Dodaj niewielką ilość środka do mycia naczyń.
3. Namocz przez 30 minut.
4. Spłucz środek do mycia naczyń czystą wodą.

PANEL TYLNY

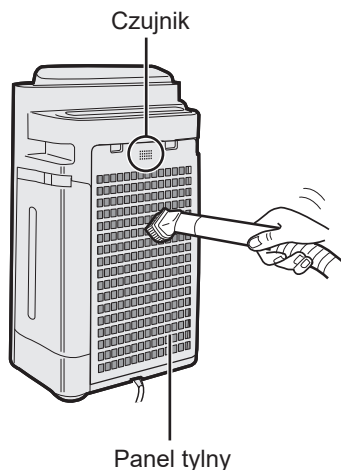

Ostrożnie przy pomocy odkurzacza usuń kurz z filtra.

UWAGA Usuwanie silnych zanieczyszczeń...

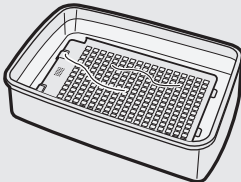

1. Namocz w wodzie z dodatkiem środka do mycia naczyń przez ok. 10 minut.

OSTRZEŻENIE
NIE WOLNO zbyt silnie szorować panelu tylnego.

2. Spłucz środek do mycia naczyń czystą wodą.
3. Całkowicie wysusz filtr w dobrze wentylowanym miejscu.

Odłącz wtyczkę od sieci elektrycznej.

FILTR HEPA/FILTR POCHŁANIAJĄCY ZAPACHY

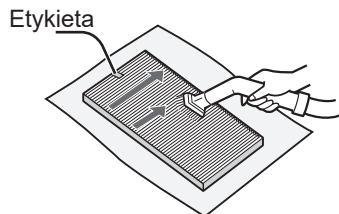

Filtr HEPA (biały)

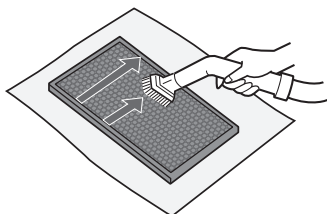

Filtr pochłaniający zapachy (czarny)

Usuń kurz z FILTRA HEPA i FILTRA POCHŁANIAJĄCEGO ZAPACHY.

OSTRZEŻENIE

Nie wolno MYĆ filtra HEPA w wodzie ani SUSZYĆ w nasłonecznionym miejscu.

• FILTR HEPA

Czynności konserwacyjne można przeprowadzać tylko po stronie oznaczonej etykietą. Nie wolno czyścić odwrotnej strony.

Należy zachować ostrożność i nie przykładać zbyt dużej siły, ponieważ filtr jest delikatny.

• FILTR POCHŁANIAJĄCY ZAPACHY

Czynności konserwacyjne można przeprowadzać po obu stronach.

Należy zachować ostrożność i nie przykładać zbyt dużej siły, ponieważ mogłoby dojść do uszkodzenia filtra.

URZĄDZENIE GŁÓWNE

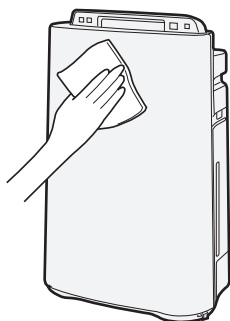

Używaj suchej, miękkiej ściereczki.

OSTRZEŻENIE

• Nie wolno używać lotnych substancji.

Benzyna, rozcieńczalnik czy proszki do szorowania mogą uszkodzić powierzchnię.

• Nie wolno stosować detergentów.

Detergenty mogłyby uszkodzić oczyszczacz.



WYMIANA FILTRÓW

Częstotliwości wymiany filtrów

Częstotliwość wymiany filtra zależy od warunków w miejscu eksploatacji, stopnia wykorzystania i sposobu ustawienia urządzenia. Jeśli kurz lub przykry zapach się utrzymują, należy wymienić filtry. (Patrz „Prosimy o przeczytanie poniższej informacji przed włączeniem nowego oczyszczacza powietrza“.)

Żywość filtra i częstotliwość wymiany ustalono na podstawie warunków panujących w pomieszczeniu, w którym wypalanych jest 5 papierosów dziennie, a wydajność zatrzymywania kurzu i usuwania przykrych zapachów jest zmniejszona o połowę w stosunku do wydajności nowych filtrów.

• Filtr HEPA	Po 10 latach od otwarcia
• Filtr pochłaniający zapachy	Po 10 latach od otwarcia
• Filtr nawilżający	Po 10 latach od otwarcia

Zaleca się częstszą wymianę filtrów, jeśli urządzenie pracuje w warunkach o wiele trudniejszych niż domowe.

MODEL OCZYSZCZACZA	MODEL FILTRA ZAPASOWEGO		
	Filtr HEPA 1 sztuka	Filtr usuwający zapachy: 1 sztuka	Filtr nawilżający: 1 sztuka
UA-HD40E	UZ-HD4HF	UZ-HD4DF	UZ-HD6MF
UA-HD50E	UZ-HD4HF	UZ-HD4DF	
UA-HD60E	UZ-HD6HF	UZ-HD6DF	

UWAGA

Model filtra zapasowego

W sprawie zakupu nowego filtra należy porozumieć się ze sprzedawcą urządzenia.

Po wymianie filtra należy wpisać na etykiecie datę rozpoczęcia eksploatacji.

Usuwanie zużytych filtrów

Zużyte filtry należy usuwać zgodnie z lokalnymi przepisami dotyczącymi składowania odpadów.

Materiały zastosowane w filtrze HEPA:

- Filtr: polipropylen
- Rama: poliester

Materiały zastosowane w filtrze pochłaniającym zapachy:

- Pochłaniacz zapachów: węgiel aktywowany
- Filtr: poliester, sztuczny jedwab

Materiały zastosowane w filtrze nawilżającym:

- Filtr: poliester, sztuczny jedwab

Filtr nawilżający

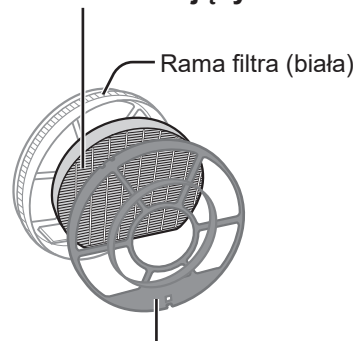

Rama filtra (szara)

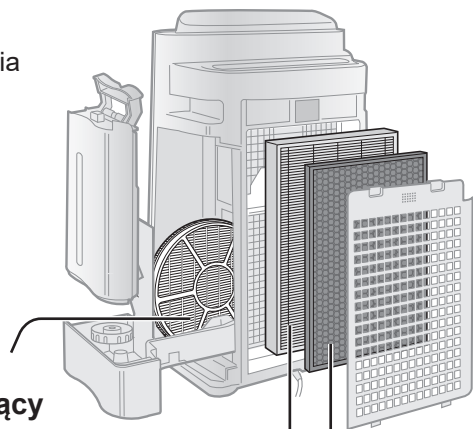

Filtr nawilżający

Filtr HEPA

Filtr pochłaniający zapachy

ROZWIĄZYWANIE PROBLEMÓW

Przed wezwaniem serwisu prosimy o zapoznanie się z poniższą tabelą, ponieważ problem może nie być wynikiem uszkodzenia oczyszczacza.

OBJAW	ROZWIĄZANIE (brak usterki)
Zapachy i dym nie są skutecznie usuwane.	<ul style="list-style-type: none">Wyczyść lub wymień filtry, jeśli są silnie zanieczyszczone. (patrz opisy na stronach PL-12, PL-13 i PL-15)
Monitor kurzu/zapachu świeci na zielono, chociaż powietrze jest zanieczyszczone.	<ul style="list-style-type: none">W chwili włączenia urządzenia powietrze mogło być silnie zanieczyszczone. Odłącz oczyszczacz od sieci, odczekaj minutę i włącz go ponownie.
Monitor kurzu/zapachu świeci na pomarańczowo lub czerwono, chociaż powietrze jest czyste.	<ul style="list-style-type: none">Czujnik pracuje niestabilnie, jeśli jest zanieczyszczony lub zablokowany. Oczyszcz ostrożnie czujnik kurzu (patrz opis na stronie PL-5).
Podczas pracy urządzenia słychać stuki lub trzaski.	<ul style="list-style-type: none">Trzaski i stuki mogą być słyszalne, gdy urządzenie wytwarza jony.
Nawiewane powietrze ma nieobojętny zapach.	<ul style="list-style-type: none">Sprawdź, czy filtry nie są silnie zanieczyszczone.Wyczyść lub wymień filtry.Oczyszczacze powietrza z generatorem Plasmacluster emitują niewielką ilość ozonu, który może być źródłem zapachu.
Urządzenie nie działa, chociaż w powietrzu jest dym papierosowy.	<ul style="list-style-type: none">Czy urządzenie nie zostało zainstalowane w miejscu utrudniającym skuteczną detekcję dymu papierosowego.Czy czujnik kurzu nie jest zablokowany lub zanieczyszczony? (W takim przypadku należy oczyścić otwory; patrz opis na stronie PL-5.)
Świeci wskaźnik filtra.	<ul style="list-style-type: none">Po wymianie filtra należy podłączyć kabel zasilający do gniazdka elektrycznego i nacisnąć przycisk resetowania filtra (patrz opis na stronie PL-12).
Monitor kurzu/zapachu jest wyłączony.	<ul style="list-style-type: none">Upewnij się, że nie zostały wyłączone wskaźniki. W takim przypadku należy nacisnąć przycisk REGULACJI JASNOŚCI WSKAŹNIKÓW, aby z powrotem włączyć wskaźniki. (patrz strona PL-11)
Wskaźnik zbiornika z wodą nie włącza się, nawet jeśli w zbiorniku nie ma wody.	<ul style="list-style-type: none">Sprawdź, czy na powierzchni pływaka nie zgromadziły się zanieczyszczenia. Wyczyść pojemnik nawilżacza. Sprawdź, czy urządzenie główne nie zostało ustawione na pochyłej powierzchni.
Wody w pojemniku nie ubywa lub ubywa jej powoli.	<ul style="list-style-type: none">Upewnij się, że zbiornik na wodę i pojemnik nawilżacza zostały prawidłowo zainstalowane. Sprawdź filtr nawilżacza. Wyczyść lub wymień ten filtr, jeśli jest silnie zanieczyszczony (patrz strony PL-15 i PL-16).
Monitor kurzu/zapachu regularnie zmienia kolor.	<ul style="list-style-type: none">Kolor monitora kurzu/zapachów zmienia się automatycznie, zależnie od zanieczyszczeń wykrywanych przez czujniki zapachu i kurzu.

ROZWIĄZYWANIE PROBLEMÓW

OBJAW	ROZWIĄZANIE (brak usterki)
<p>Jeśli kółko, pływak, przegroda pojemnika zostaną zdemontowane.</p>	<ul style="list-style-type: none"> Zainstaluj kółko, pływak, przegrodę pojemnika w kolejności pokazanej poniżej.
<p>PŁYWAK</p> <ol style="list-style-type: none"> 1. Wsuń pływak pod ten zaczep. 2. Wsuń wypustkę pływaka do otworu. 3. Wsuń wypustkę z drugiej strony pływaka do otworu. <p>Widok w przekroju poprzecznym</p>	<p>KÓŁKO</p> <p>Zamontuj kółko z drugiej strony pojemnika.</p>
<p>Funkcja AUTO RESTART</p>	
<p>Po przywróceniu zasilania urządzenie automatycznie wznowi pracę.</p>	<p>Istnieje możliwość ustawienia funkcji AUTO RESTART.</p> <ul style="list-style-type: none"> Nawet jeśli zostanie odłączona wtyczka kabla zasilającego od sieci elektrycznej lub zasilanie zostanie wyłączone wyłącznikiem sieciowym, po przywróceniu zasilania urządzenie uruchomi się w ostatnio wybranym trybie pracy z ustawieniami, które były aktywne w momencie wystąpienia przerwy.
<div style="display: flex; justify-content: space-between;"> <div data-bbox="196 1491 725 1781"> <p>WŁ. (przy wyłączonym urządzeniu)</p> <p>(jednocześnie przez więcej niż 3 sekundy)</p> </div> <div data-bbox="756 1491 1315 1781"> <p>ANULOWANIE (przy wyłączonym urządzeniu)</p> <p>(jednocześnie przez więcej niż 3 sekundy)</p> </div> </div> <div style="text-align: center; margin-top: 10px;"> <p>Jeśli wskaźniki , i świecą się przez 10 sekund, ustawienia zostały zakończone.</p> </div>	

SYGNALIZACJA BŁĘDÓW W przypadku ponownego wystąpienia błędu, prosimy o kontakt z autoryzowanym serwisem firmy Sharp.

WSKAZANIE CYFROWE	PRZYCZYNA USTERKI	ROZWIĄZANIE
E2	Niesprawne działanie filtra nawilżającego.	Upewnij się, że filtr nawilżający, pojemnik nawilżacza i kółko są prawidłowo zainstalowane, a następnie włącz zasilanie ponownie.
E1	Usterka silnika wentylatora.	Odłącz oczyszczacz od sieci, odczekaj minutę i włącz go ponownie.
E4	Zbyt wysoka temperatura czujnika temperatury i wilgotności.	

DANE TECHNICZNE

Model	UA-HD60E			UA-HD50E			UA-HD40E			
	MAX	MED	LOW	MAX	MED	LOW	MAX	MED	LOW	
Zasilanie	220-240 V, 50-60 Hz									
Ustawienie prędkości wentylatora										
Tryb	Prędkość wentylatora (m ³ /h)	396	240	90	306	186	60	216	144	
OCZYSZ-	Moc znamionowa (W)	80	24	5,5	54	17	5	25	12	
CZANIA	Poziom szumów (dBA)	55	45	25	55	43	23	47	37	
Tryb	Prędkość wentylatora (m ³ /h)	366	240	90	288	186	60	180	144	
OCZYSZ-	Moc znamionowa (W)	70	26	7	49	20	7	19	14	
CZANIA I	Poziom szumów (dBA)	54	45	25	54	43	23	43	37	
NAWILŻANIA	Nawilżanie (ml/godzinę)*1	660	480	230	600	460	190	440	370	
Zalecana powierzchnia pomieszczenia (m ²)*2		~48			~38			~26		
Zalecana powierzchnia pomieszczenia, w którym można uzyskać wysoką koncentrację jonów Płaszczaster (m ²)*3		~35			~28			~21		
Pojemność zbiornika na wodę (l)		3,0			2,5			2,5		
Czujniki	Kurzu/zapachu/temperatury i wilgotności	Kurz/zapachu/temperatury i wilgotności			Kurz/zapachu/temperatury i wilgotności			Kurz/temperatura i wilgotność		
Rodzaj filtra	Zbieranie kurzu	HEPA o działaniu przeciwiwirodrobnoustrojowym*4								
	Usuwanie przykrych zapachów	Pochłaniający zapachy								
Długość kabla zasilającego (m)		420 (szer.) × 242 (gł.) × 637 (wys.)			399 (szer.) × 230 (gł.) × 615 (wys.)			399 (szer.) × 230 (gł.) × 615 (wys.)		
Wymiary (mm)		8,6			7,9			7,9		
Ciężar (kg)										

*1 • Stopień nawilżenia zmienia się w zależności od temperatury zewnętrznej i wewnętrznej oraz wilgotności.

Stopień nawilżenia wzrasta wraz ze wzrostem temperatury lub spadkiem wilgotności.

Stopień nawilżenia maleje wraz ze spadkiem temperatury lub wzrostem wilgotności.

• Warunki pomiaru: 20°C, 30% wilgotności (JEM1426)

*2 • Podana zalecana powierzchnia pomieszczenia dotyczy przypadku, gdy wentylator pracuje z maksymalną szybkością.

*3 • Zalecana powierzchnia pomieszczenia oznacza przestzeń, z której określona ilość cząsteczek kurzu można usunąć w ciągu 30 minut.

*4 • Powierzchnia pomieszczenia, w którym można zmierzyć stężenie wyemitowanych do otoczenia jonów w liczbie około 7000 na centymetr sześcienny, w pobliżu środka pomieszczenia (na wysokości około 1,2 m od podłogi), gdy wentylator pracuje ze średnią szybkością, a urządzenie główne zostało zainstalowane w pobliżu ściany.

*4 • Filtr usuwa ponad 99,97% cząsteczek kurzu o rozmiarach 0,3 mikrona. (JEM1467)

Pobór mocy w trybie czuwania

Gdy urządzenie jest podłączone do sieci elektrycznej pobiera w trybie czuwania około 0,9 W w celu zasilania układów elektronicznych.

Żeby zapobiec zbędnemu zużyciu energii, należy odłączyć urządzenie od sieci elektrycznej, jeśli nie jest używane.



Uwaga: Państwa produkt jest oznaczony tym symbolem. Oznacza on, że zużytych urządzeń elektrycznych i elektronicznych nie można łączyć ze zwykłymi odpadami z gospodarstw domowych. Dla tych produktów istnieje oddzielny system zbiórki odpadów.

A. Informacje dla użytkowników (prywatnych gospodarstw domowych) dotyczące usuwania odpadów

1. W krajach Unii Europejskiej

ZUŻYTEGO URZĄDZENIA NIE WOLNO USUWAĆ RAZEM ZE ZWYKŁYMI ODPADAMI ANI WRZUCAĆ DO ŹRÓDŁA OGNIA!

Zużyte urządzenia elektryczne lub elektroniczne należy zawsze zbierać ODDZIELNIE, zgodnie z lokalnymi przepisami.

Oddzielna zbiórka odpadów promuje przyjazne dla środowiska przetwarzanie odpadów, recykling materiałów i zminimalizowanie ilości odpadów. NIEPRAWIDŁOWE USUWANIE ODPADÓW może stanowić zagrożenie dla środowiska i ludzkiego zdrowia ze względu na pewne substancje! Zwróć ZUŻYTE URZĄDZENIE do lokalnego, zazwyczaj komunalnego, najbliższego punktu zbiórki odpadów.

W przypadku wątpliwości dotyczących prawidłowego sposobu usunięcia zużytego urządzenia należy skontaktować się z władzami lokalnymi lub sprzedawcą produktu. DOTYCZY WYŁĄCZNIE UŻYTKOWNIKÓW W KRAJACH UNII EUROPEJSKIEJ I NIEKTÓRYCH INNYCH KRAJACH, NA PRZYKŁAD W NORWEGII I SZWAJCARII: Jesteście Państwo prawnie zobowiązani do uczestniczenia w oddzielnej zbiórce odpadów.

Przypomina o tym powyższy symbol umieszczany na urządzeniach elektrycznych i elektronicznych (lub na opakowaniach)

Użytkownicy z PRYWATNYCH GOSPODARSTW DOMOWYCH zobowiązani są korzystać z istniejących punktów zbiórki zużytych urządzeń. Zwrot produktu jest bezpłatny.

W przypadku gdy produkt używany jest do CELÓW BIZNESOWYCH należy skontaktować z autoryzowanym sprzedawcą firmy SHARP, który poinformuje o możliwości zwrotu wyrobu. Być może będą Państwo musieli ponieść koszty zwrotu. Produkty niewielkich rozmiarów (i w małych ilościach) można zwrócić do lokalnych punktów zbiórki odpadów. W Hiszpanii: W celu usunięcia zużytego produktu prosimy o skontaktowanie się z wyznaczonym punktem systemu zbiórki odpadów lub władzami lokalnymi.

2. Kraje pozaunijne

W celu uzyskania szczegółowych informacji na temat prawidłowej metody pozbycia się zużytych baterii, prosimy o kontakt z władzami lokalnymi.

W Szwajcarii: zużyte urządzenia elektryczne lub elektroniczne można bezpłatnie zwracać do sprzedawcy, nawet jeśli nie zostanie zakupiony nowy produkt. Szczegóły na temat punktów zbiórki odpadów są wymienione na stronie: www.swico.ch lub www.sens.ch.

B. Informacje dla użytkowników biznesowych dotyczące usuwania odpadów

1. W krajach Unii Europejskiej

W przypadku gdy produkt używany jest do celów biznesowych i zamierzają go Państwo usunąć:

Należy skontaktować z autoryzowanym sprzedawcą firmy SHARP, który poinformuje o możliwości zwrotu wyrobu. Być może będą Państwo musieli ponieść koszty zwrotu i recyklingu produktu. Produkty niewielkich rozmiarów (i w małych ilościach) można zwrócić do lokalnych punktów zbiórki odpadów.

W Hiszpanii: w celu usunięcia zużytego produktu prosimy o skontaktowanie się z wyznaczonym punktem systemu zbiórki odpadów lub władzami lokalnymi.

2. Kraje pozaunijne

W celu uzyskania szczegółowych informacji na temat prawidłowej metody pozbycia się zużytych baterii, prosimy o kontakt z władzami lokalnymi.

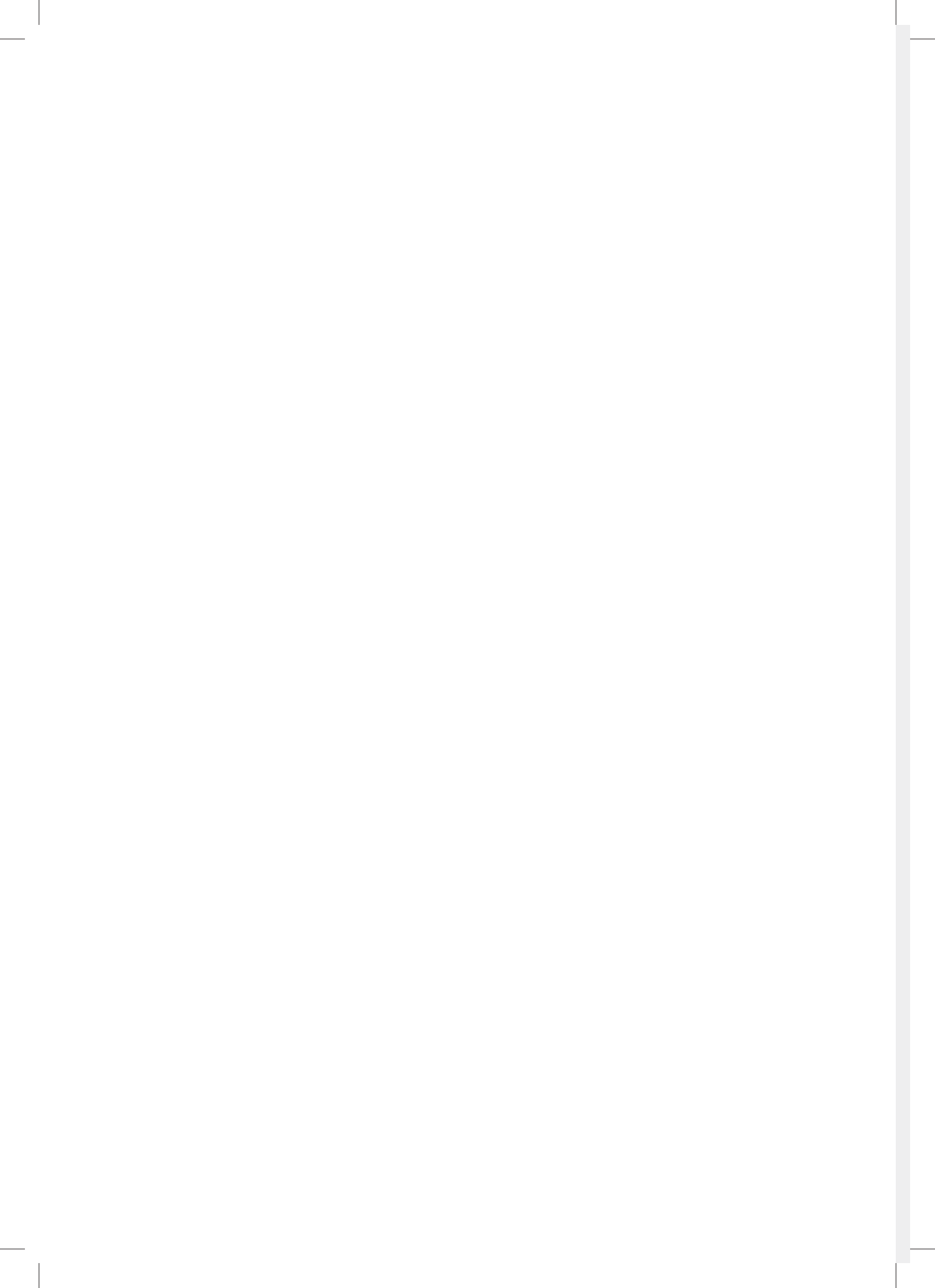

SHARP®

UA-HD60E

UA-HD50E

UA-HD40E



HIGH-DENSITY 7000*

“Plasmacluster” en “Device of a cluster of grapes” zijn geregistreerde handelsmerken van Sharp Corporation.

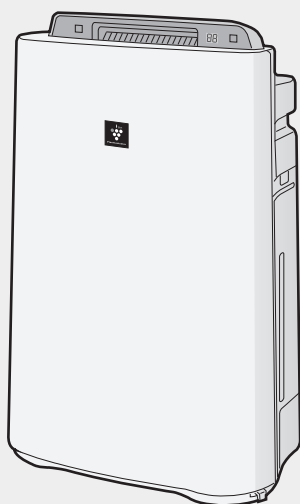

Vrijstaande uitvoering

LUCHTREINIGER met bevochtigingsfunctie BEDIENINGSHANDLEIDING

NEDERLANDS

* Het nummer in dit technologiemark geeft bij benadering een indicatie van het aantal ionen dat aan de lucht wordt afgegeven op 1 cm³. Dit wordt gemeten rondom het midden van de ruimte met het betreffende bodemoppervlak dat de “Plasmacluster met hoge dichtheid 7000” bestrijkt (op een hoogte van 1,2 m boven de vloer), bij een gemiddeld windvolume in bevochtigings- en luchtreinigingsmodus, of in luchtreinigingsmodus als een bevochtiger/luchtreiniger of een luchtreiniger die gebruik maakt van het Plasmaclusterion-apparaat met hoge dichtheid dicht bij een muur is geplaatst. Dit product is uitgerust met een apparaat dat correspondeert met deze capaciteit.

Lees dit alvorens u uw nieuwe luchtreiniger gebruikt

De luchtreiniger neemt via de luchtinlaat de kamerlucht op, voert de lucht achtereenvolgens door een voorfilter, een geurfilter en een HEPA-filter en blaast de lucht via de luchtuitlaat weer de kamer in. De HEPA-filter verwijdert 99,97% van stofdeeltjes groter dan 0,3 micron die de filter passeren en helpt zo geuren absorberen.

De geurfilter absorbeert geurtjes als deze door de filter gaan.

Sommige geuren die door de filters geabsorbeerd worden, worden na verloop van tijd afgebroken waardoor er een bijkomende geur ontstaat. Afhankelijk van de gebruiksomgeving van de luchtreiniger kan deze bijkomende geur sneller dan verwacht sterker worden. Dit is met name het geval wanneer het product wordt gebruikt in een omgeving die aanzienlijk veeleisender is dan een huishoudelijke omgeving. Wanneer deze bijkomende geur niet verdwijnt, moeten de filters worden vervangen.

OPMERKING

- De luchtreiniger is bedoeld om luchtgedragen stofdeeltjes en geuren uit de lucht te verwijderen, maar niet om schadelijke gassen (bijvoorbeeld koolmonoxide in sigarettenrook) te verwijderen. Als u de bron van de geur niet verwijdert, dan is de luchtreiniger mogelijk niet in staat de geur volledig weg te filteren.

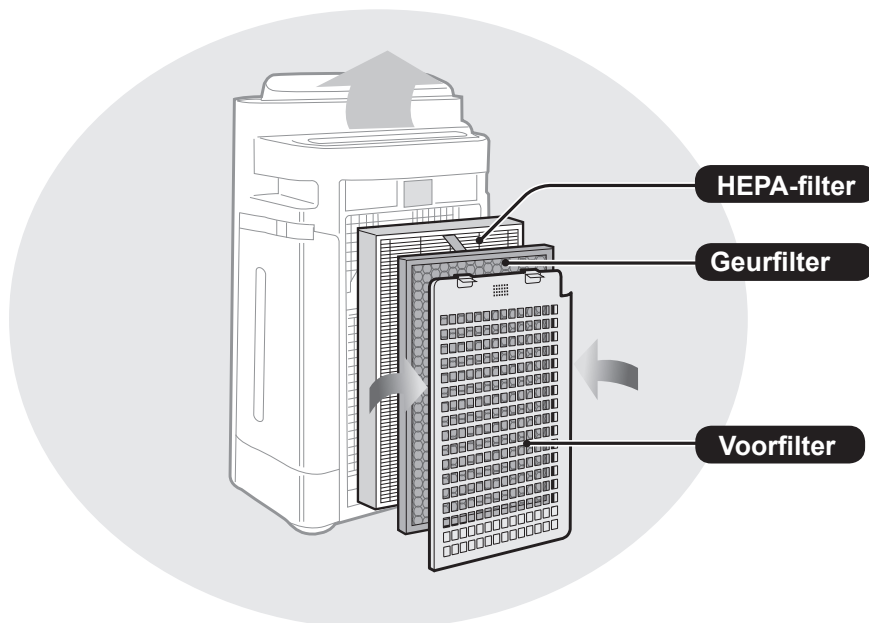

(Algemene illustratie "UA-HD60E".)

KENMERKEN

Unieke combinatie van luchtbehandelingstechnologieën
Drievoudig filtratiesysteem + Plasmacluster + Bevochtiging

VANGT STOFDEELTJES OP*

Het voorfilter vangt stofdeeltjes en andere grote luchtgedragen deeltjes op.

VERMINDERT GEUREN

De geurfilter absorbeert veel van de in normale huishoudens voorkomende geuren.

VERMINDERT POLLEN & SCHIMMELS*

De HEPA-filter vangt 99,97% van stofdeeltjes groter dan 0,3 micron op.

VERFRIST

Met een uitgebalanceerde afgifte van positieve en negatieve ionen behandelt de plasmacluster-luchtreiniger de lucht op dezelfde wijze als waarop de natuur het milieu verfrist.

BEVOCHTIGT

*Wanneer de lucht via het filtersysteem wordt aangezogen.

Sensortechnologie bewaakt voortdurend de luchtkwaliteit en op basis van de gemeten luchtkwaliteit en luchtvochtigheid wordt de werking van de luchtreiniger automatisch aangepast.

INHOUD

BELANGRIJKE VEILIGHEIDSINSTRUCTIES ... NL-2

- WAARSCHUWING
- VOORZORGSMAATREGELEN VOOR GEBRUIK
- RICHTLIJNEN VOOR INSTALLATIE
- RICHTLIJNEN VOOR GEBRUIK VAN DE FILTERS

NAMEN VAN DE ONDERDELEN NL-5

- VOORZIJDE/ACHTERZIJDE
- BEDIENINGSPANEEL
- ILLUSTRATIEVE SCHEMATISCHE VOORSTELLING

VOORBEREIDING NL-7

- FILTERINSTALLATIE
- VULLEN VAN HET WATERRESERVOIR

BEDIENING NL-9

- LUCHT REINIGEN EN BEVOCHTIGEN
- LUCHT REINIGEN
- REINIGEN DOOR IONENDOUCHE
- VENTILATORSNELHEID
- PLASMACLUSTER IONEN AAN/UIT
- KINDERSLOT

NUTTIGE FUNCTIES NL-11

- BESTURING LAMPJES
- AAN-TIMER
- UIT-TIMER
- AANPASSEN VAN DE
SENSORDETECTIEGEVOELIGHEID

VERZORGING EN ONDERHOUD NL-12

- FILTERINDICATOR
- VERZORGINGSINDEX
- DEÏNSTALLATIE VAN DE BEVOCHTIGINGSFILTER
- WATERRESERVOIR
- BEVOCHTIGINGSFILTER
- LUCHTBEVOCHTIGINGSBAK EN -AFDEKKING
- ACHTERPANEEL
- HEPA-FILTER/GEURFILTER
- UNIT
- FILTERVERVANGING

PROBLEEMOPLOSSING NL-17

SPECIFICATIES NL-20

Bedankt voor de aankoop van deze SHARP Luchtreiniger. Lees deze handleiding zorgvuldig alvorens u de luchtreiniger gebruikt.

Nadat u de handleiding gelezen hebt, bewaart u deze op een handige plek zodat u deze in de toekomst kunt raadplegen.

BELANGRIJKE VEILIGHEIDSINSTRUCTIES

Bij het gebruik van elektrische apparaten dient u altijd enkele fundamentele veiligheidsvoorschriften in acht te nemen, waaronder:

WAARSCHUWING – Om het gevaar voor een elektrische schok, brand of lichamelijk letsel te voorkomen:

- Lees alle instructies goed door voordat u de unit in gebruik neemt.
- Gebruik uitsluitend een stopcontact van 220 ~ 240 volt.
- **Gebruik de unit niet als het netsnoer of de stekker beschadigd is of als de aansluiting op het stopcontact loszit.**
- Stof de stekker regelmatig af.
- **Steek geen vingers of vreemde voorwerpen in de luchtinlaat of luchtuitlaat.**
- **Houd bij het verwijderen van het netsnoer altijd de stekker vast en trek nooit aan het snoer.**
Anders kan kortsluiting met elektrische schokken of brand het gevolg zijn.
- Beschadig het stroomsnoer niet, dit kan leiden tot elektrische schokken, warmteopbouw of brand.
- **Hanteer de stekker niet met natte handen.**
- **Gebruik deze luchtreiniger niet in de buurt van gastoestellen of een open haard.**
- Trek de stekker uit het stopcontact voordat u het waterreservoir vult en wanneer u de unit schoonmaakt of niet gebruikt. Anders kan kortsluiting met elektrische schokken of brand het gevolg zijn.
- **Als het netsnoer beschadigd is, moet dit worden vervangen door de fabrikant, zijn onderhoudsvertegenwoordiger, door Sharp erkend onderhoudspersoneel of ander bevoegd personeel om alle mogelijke risico's uit te sluiten.**
- Onderhoud aan deze luchtreiniger mag alleen door Sharp erkend onderhoudspersoneel worden uitgevoerd. Neem in geval van problemen of voor afstelling of reparatie contact op met het dichtstbijzijnde servicecenter.
- Gebruik de luchtreiniger niet wanneer u insecticiden spuit of in kamers waar oliebestanddelen, wierook, vonken van brandende sigaretten of chemische dampen in de lucht aanwezig zijn of in ruimtes waar de luchtreiniger nat kan worden, zoals in badkamers.
- Wees voorzichtig bij het schoonmaken van de luchtreiniger. Agressieve reinigingsmiddelen kunnen de buitenkant beschadigen.
- Wanneer de unit moet worden verplaatst, verwijdert u eerst het waterreservoir en de luchtbevochtigingsbak en tilt u het toestel aan de handgrepen aan weerszijden van het toestel op.
- Drink niet van het water dat in de luchtbevochtigingsbak of het waterreservoir zit.
- Ververs het water in het waterreservoir dagelijks met schoon kraanwater en maak het waterreservoir en de luchtbevochtigingsbak regelmatig schoon. (Zie NL-13 en NL-14). Haal al het water uit het waterreservoir en de luchtbevochtigingsbak wanneer de luchtreiniger niet wordt gebruikt. Wanneer er water in het waterreservoir en/of de luchtbevochtigingsbak achterblijft, kan dit een voedingsbodem voor schimmels en bacteriën en een bron van kwalijke geuren vormen. In zeldzame gevallen kunnen dergelijke bacteriën een gevaar voor de gezondheid betekenen.
- Dit apparaat kan worden gebruikt door kinderen van 8 jaar en ouder en personen met verminderde lichamelijke, zintuiglijke of verstandelijke vermogens of gebrek aan ervaring en kennis, zolang ze onder toezicht staan of zijn geïnstrueerd over het gebruik van het apparaat op een veilige manier en op de hoogte zijn van het gevaar tijdens het gebruik. Kinderen mogen niet met het apparaat spelen. Reiniging en onderhoud mag niet zonder toezicht door kinderen worden uitgevoerd.

OPMERKING – Verstoring van de radio- of televisieontvangst

Als deze luchtreiniger de radio- of televisieontvangst verstoort, probeer deze storing dan op te lossen met een of meer van de volgende maatregelen:

- Verander de plaats of oriëntatie van de ontvangstantenne.
- Vergroot de afstand tussen de luchtreiniger en de ontvangstantenne.
- Sluit de luchtreiniger aan op een stopcontact in een andere stroomgroep dan die waarop de radio of televisie is aangesloten.
- Raadpleeg de leverancier of een ervaren radio- of televisietechnicus.

VOORZORGSMAATREGELEN VOOR GEBRUIK

- Blokkeer de luchtinlaat en/of luchtuitlaat niet.
- Gebruik de unit niet in de buurt van of boven hete voorwerpen, zoals een kachel of oven, noch op plaatsen waar deze aan stoom kan worden blootgesteld.
- Gebruik de unit altijd rechtopstaand.
- **Gebruik altijd de handgrepen aan weerszijden van de luchtreiniger om de unit te verplaatsen.**
Verplaats de unit niet terwijl deze is ingeschakeld.
- Verplaats of wijzig de richting van de hoofdunit niet door aan de zwenkwieltjes te trekken.
- Til de unit op. Plaats deze niet op plekken met een kokosmat, een vloer die gemakkelijk beschadigd raakt, een ongelijke vloer, of een hoogpolig tapijt.
- Als u het toestel met de zwenkwieltjes verplaatst, doet u dat langzaam en in horizontale richting.
- Tijdens het verplaatsen zorgt u ervoor dat de unit uit staat en het waterreservoir en luchtbevochtigingsbak verwijderd zijn. Let op dat uw vingers niet bekneld raken.
- **Schakel de unit niet in als de filters, het waterreservoir en de luchtbevochtigingsbak niet of niet goed zijn geïnstalleerd.**
- **De HEPA-filter en de geurfilter kunnen niet worden gewassen of opnieuw worden gebruikt.**
De filter gaat er niet beter door werken, en bovendien veroorzaakt het een risico op elektrische schokken en slecht functioneren.
- **Reinig de buitenkant alleen met een zachte doek.**
Gebruik geen vluchtige vloeistoffen en/of reinigingsmiddelen.
Anders kan de behuizing barsten of worden beschadigd.
Bovendien kunnen de sensoren defect raken.
- **Hoe vaak de luchtreiniger moet worden schoongemaakt (ontkalkt) is afhankelijk van de hardheden zuiverheid van het gebruikte water; hoe harder het water, hoe vaker de luchtreiniger zal moeten worden ontkalkt.**
- **Stel de luchtreiniger niet bloot aan water.**

BELANGRIJKE VEILIGHEIDSINSTRUCTIES

- Gebruik alleen schoon kraanwater. Het gebruik van andere bronnen van water kan de groei van schimmels en/of bacteriën bevorderen.
- Schud het waterreservoir niet terwijl u de draaghendel vasthoudt.
- Verwijder de bevochtigingsfilter niet van het filterframe.
- Vermijd het morsen van water van de luchtbevochtigingsbak, als u deze verwijdert of schoonmaakt.
- Verwijder de vlotter en de roller niet.
Zie pagina E-18 als de vlotter en/of de roller loslaten.
- **Gebruik geen schoonmaakmiddelen voor het onderhoud van de luchtbevochtigingsbak en -afdekking.**
Dit kan vervormingen, vervuiling en scheurtjes veroorzaken (waterlekkage).
- Vermijd hard borstelen bij het onderhoud van het achterpaneel.
- Vermijd het buigen of vouwen van de geurfilter tijdens het wassen.

RICHTLIJNEN VOOR INSTALLATIE

- **Bewaar bij het gebruik van de unit een afstand van minstens 2 m tot apparatuur die gebruikmaakt van elektrische golven, zoals televisie- en radiotoestellen, om interferentie te voorkomen.**
- **Vermijd plaatsen waar de sensor wordt blootgesteld aan wind of tocht.**
Anders functioneert de luchtreiniger mogelijk niet naar behoren.
- **Vermijd het gebruik op plaatsen waar meubels, gordijnen of andere voorwerpen in contact kunnen komen met de luchtin- en/of de luchtuitlaat.**
- **Vermijd het gebruik op plaatsen waar de luchtreiniger wordt blootgesteld aan condens of grote temperatuurschommelingen. Goede omstandigheden zijn plaatsen waar de kamertemperatuur tussen 5 - 35°C is.**
- **Plaats de luchtreiniger op een vlakke en stabiele ondergrond en zorg dat een goede luchtcirculatie mogelijk is.**
Wanneer de luchtreiniger op een dik tapijt of vloerkleed staat, kan het toestel een beetje gaan trillen.
Een vlakke ondergrond is van belang om te voorkomen dat er water uit het waterreservoir en/of de luchtbevochtigingsbak kan lekken.
- **Vermijd plaatsen waar een vette of olieachtige rook kan voorkomen.**
Anders kan de buitenkant van de luchtreiniger barsten of kan de sensor defect raken.
- **Plaats de luchtreiniger ca. 30 cm van de muur om een goede luchtstroom te garanderen.**
Het stof hoopt in dezelfde mate op als wanneer de unit 3 cm van de muur geplaatst wordt. Plaats deze desondanks zo ver als mogelijk van de muur vandaan, omdat de muur en vloer rondom de unit vuil kunnen worden.

RICHTLIJNEN VOOR GEBRUIK VAN DE FILTERS

- Volg de in deze gebruiksaanwijzing vermelde instructies om deze op de juiste wijze te behandelen en reinigen.

NAMEN VAN DE ONDERDELEN

VOORZIJDE / ACHTERZIJDE

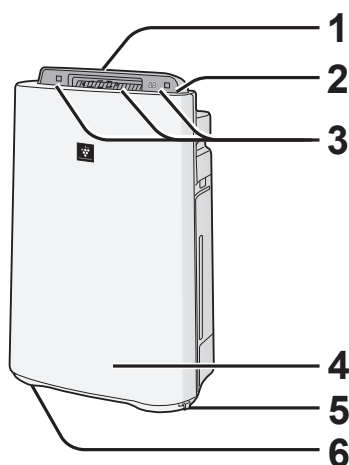

1	Luchtuitlaat (voorzijde)
2	Bedieningspaneel (Zie NL-6)
3	Display (Zie NL-6)
4	Hoofddunit
5	Stopper (2 locaties)
6	Zwenkwieltje (4 locaties)

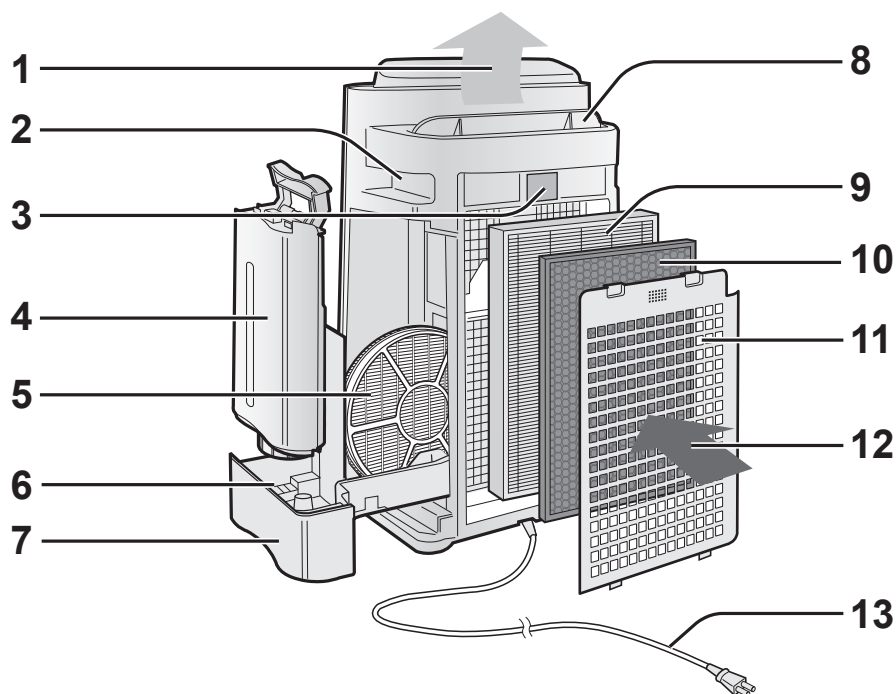

(Stekkervorm varieert per land.)

1	Luchtuitlaat	6	Vlotter
2	Handgrepen (2 locaties)	7	Luchtbevochtigingsbak
3	Sensor (intern)	8	Klep (automatisch)
	•Stofsensor	9	HEPA-filter (wit)
	•Temperatuur-/luchtvochtigheidssensor	10	Geurfilter (zwart)
	•Geursensor (alleen UA-HD60E en UA-HD50E)	11	Achterpaneel (voorfilter)
4	Waterreservoir	12	Luchtinlaat
5	Luchtbevochtigingsfilter	13	Netsnoer/stekker

NAMEN VAN DE ONDERDELEN

BEDIENINGSPANEEL

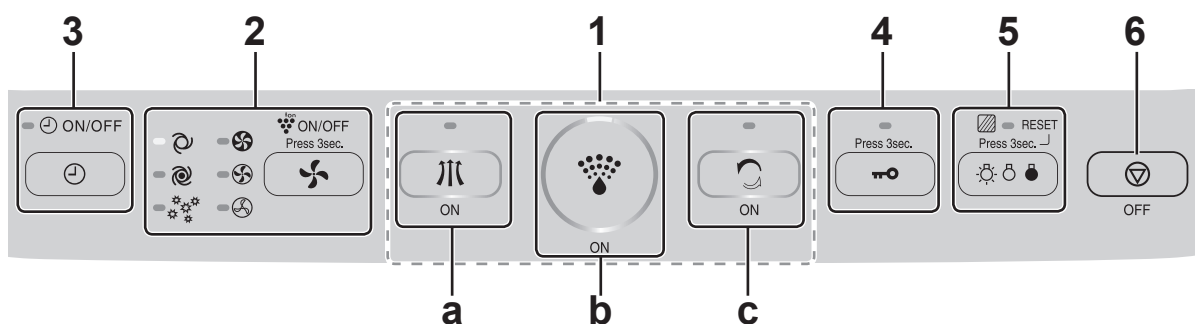

1	AAN-knop	
a	Knop LUCHT REINIGEN/INDICATORLAMPJE (groen)	
b	Knop LUCHT REINIGEN EN BEVOCHTIGEN/INDICATORLAMPJE (groen)	
c	Knop REINIGEN DOOR IONENDOUCHE/INDICATORLAMPJE (groen)	
2	<ul style="list-style-type: none"> • Knop VENTILATORSNELHEID/INDICATORLAMPJE (groen) • AAN/UIT-knop plasmaclusterion (3 sec. indrukken) / INDICATORLAMPJE (groen) 	5
3	Knop TIMER AAN/UIT/INDICATORLAMPJE (groen)	6
4	Knop KINDERSLOT (3 sec. indrukken) / INDICATORLAMPJE (groen)	
		<ul style="list-style-type: none"> • Knop BESTURING LAMPJES • Knop FILTER RESETTEN (3 sec. indrukken) / INDICATORLAMPJE (oranje)
		UIT-knop

ILLUSTRATIEVE SCHEMATISCHE VOORSTELLING

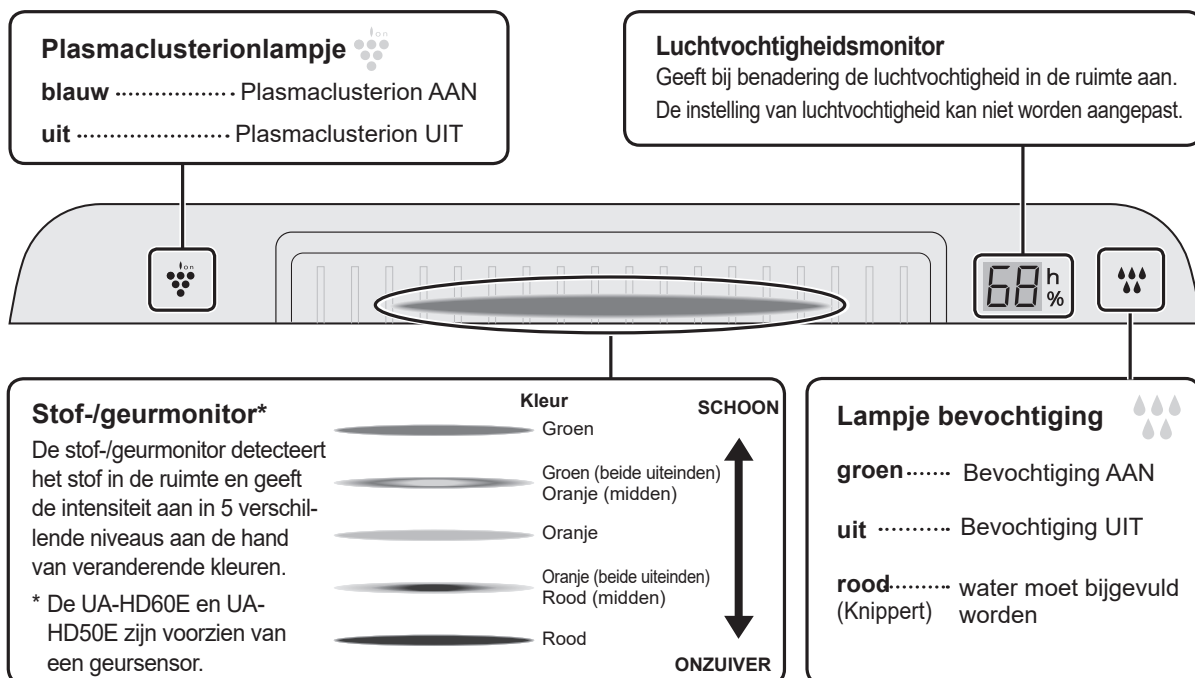



FILTERINSTALLATIE

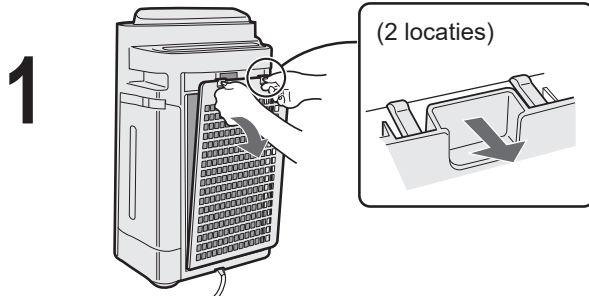

Verwijder het achterpaneel.

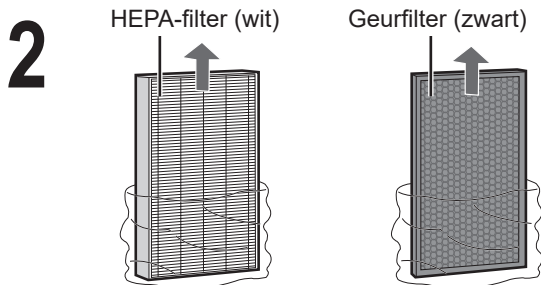

Haal de filters uit de plastic zak.

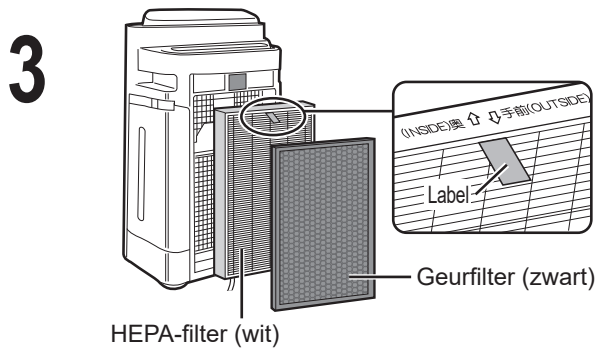

Installeer de filters in de juiste volgorde, zoals afgebeeld.

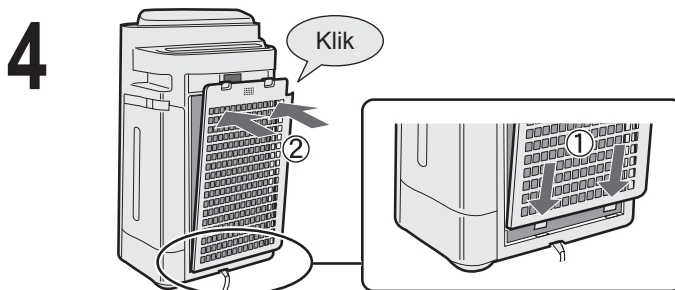

Installeer het achterpaneel.

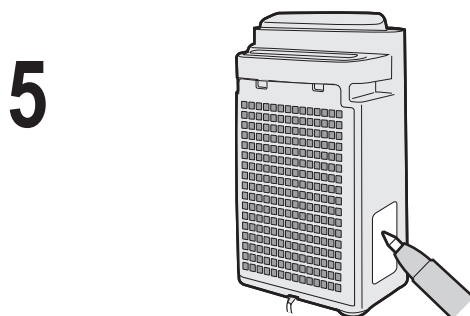

Noteer de datum waarop u de filter begint te gebruiken op het datumetiket.



VULLEN VAN HET WATERRESERVOIR

Indien u het programma luchtreinigen en bevochtigen of het programma reinigen door ionendouche gebruikt.

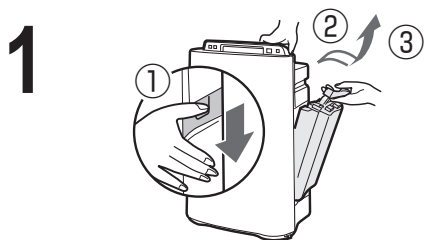

Verwijder het waterreservoir door de hendel omlaag te drukken en deze naar voren te trekken.

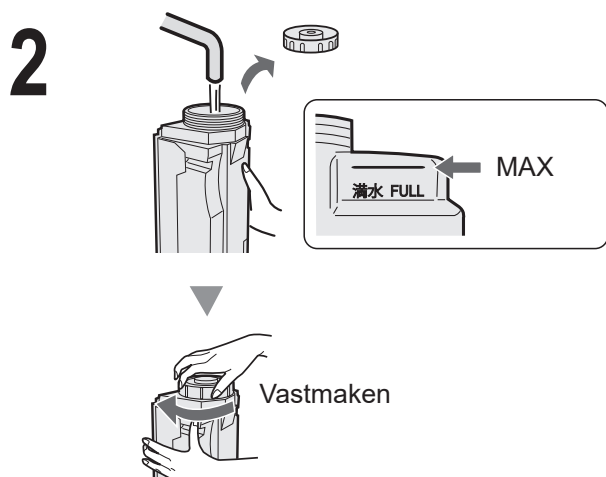

Vul het Waterreservoir met kraanwater.

VOORZICHTIG

- Controleer of er geen water uit het waterreservoir lekt.
- Droog de buitenkant van het waterreservoir af, indien u water heeft gemorst.
- Houd het waterreservoir met beide handen en met de opening naar boven vast.

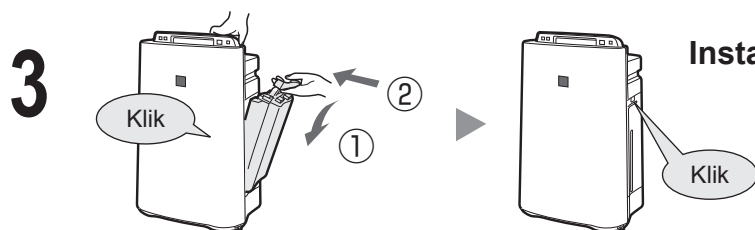

Installeer het waterreservoir.

VOORZICHTIG

- Stel de unit niet bloot aan water. Anders kunnen kortsluiting en/of elektrische schokken het gevolg zijn.
- Gebruik geen heet water (40 °C), chemische middelen, aromatische stoffen, vuil water of andere schadelijke substanties. Vervorming en/of slecht functioneren kan het gevolg zijn.
- Gebruik alleen schoon kraanwater. Het gebruik van andere bronnen van water kan de groei van schimmels en/of bacteriën bevorderen.

BEDIENING

LUCHT REINIGEN EN BEVOCHTIGEN

Gebruiken om snel de lucht te reinigen, geurtjes te verminderen en om te bevochtigen.

START

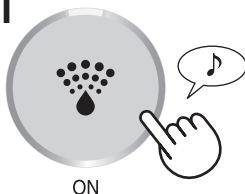

ON

- De klep opent en de unit start automatisch.
- Kies de gewenste ventilatorsnelheid. (Zie NL-10)
- Tenzij het stroomsnoer is losgekoppeld, begint de bediening in het vorige programma waarin hij is gebruikt.

STOP



OFF

OPMERKING

- Vul het waterreservoir. (Zie NL-8)
- Als het waterreservoir leeg is, werkt de unit het programma "LUCHT REINIGEN" en  knippert (rood).
-  lampjes (groen) tijdens het bevochtigingsprogramma.

Over het automatisch bevochtigingsprogramma

De temperatuur/luchtvochtigheid sensoren detecteren en passen automatisch de luchtvochtigheid aan naar gelang de wijzigingen in kamertemperatuur. Afhankelijk van de omvang en luchtvochtigheid van de kamer, kan de luchtvochtigheid mogelijk niet 55~65 % bereiken. In dergelijke gevallen wordt aanbevolen om het programma LUCHT REINIGEN & BEVOCHTIGEN/MAX te gebruiken.

Temperatuur	Luchtvochtigheid
~18 °C	65 %
18 °C~24 °C	60 %
24 °C~	55 %

LUCHT REINIGEN

Gebruiken als aanvullende luchtvochtigheid niet vereist is.

START



ON

- De klep opent en de unit start automatisch.
- Kies de gewenste ventilatorsnelheid. (Zie NL-10)
- Tenzij het stroomsnoer is losgekoppeld, begint de bediening in het vorige programma waarin hij is gebruikt.

STOP



OFF

REINIGEN DOOR IONENDOUCHE

Laat plasmaclusterionen met hoge dichtheid vrijkomen en voert gedurende 60 minuten een sterke luchtstroom af.

START

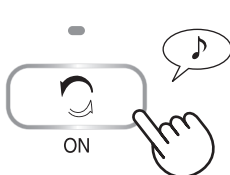

ON

OPMERKING

- De klep opent en de unit start automatisch.
- If the "Plasmacluster Ion  "UIT staat, worden de plasmaclusterionen niet vrijgegeven.
- Als de bediening voltooid is, keer de unit terug naar het vorige bedieningsprogramma.
- Het is mogelijk om vanuit dit programma tijdens het gebruik over te schakelen naar een ander programma. Het programma REINIGEN DOOR IONENDOUCHE werkt echter niet als u hier naartoe schakelt vanuit een ander programma.
- De unit geeft op volle kracht gedurende 10 minuten plasmaclusterionen af en verzamelt stof en verlaagt de statische elektrische tijd gedurende 10 minuten. Vervolgens bevochtigt de unit de ruimte gedurende 50 minuten met een sterke luchtstroom.
- De unit stopt de bevochtiging, waarna het lampje voor de bevochtiging onmiddellijk uitgaat zodra de luchtvochtigheid het juiste niveau bereikt.
- Als het waterreservoir leeg is, knippert het lampje voor de bevochtiging (rood). De unit werkt zonder te bevochtigen.

BEDIENING

VENTILATORSNELHEID

Kies de gewenste ventilatorsnelheid.

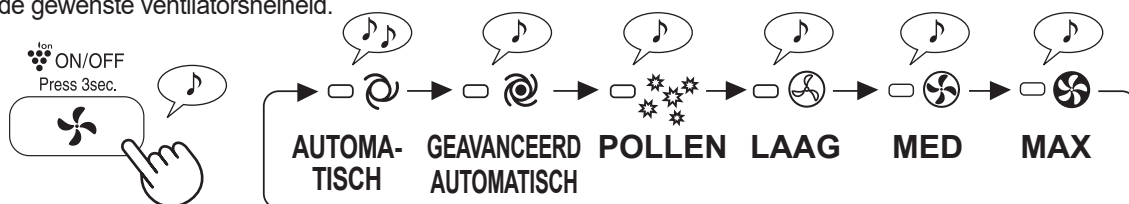

OPMERKING

AUTOMATISCH De ventilatorsnelheid wordt automatisch geschakeld (tussen HOOG en LAAG), afhankelijk van de hoeveelheid onzuiverheden in de lucht. De sensoren detecteren onzuiverheden voor een efficiënte luchtzuivering.

GEAVANCEERD AUTOMATISCH De unit werkt automatisch op een hoger intensiteitsniveau dan normaal qua afgifte van plasmaclusterionen met hoge dichtheid en stofverzameling. Als de luchtvochtigheid 70% of meer is, geeft de unit voortdurend een sterke luchtstroom af.

POLLEN De gevoeligheid van de STOFSENSOR wordt automatisch ingesteld op "HOOG" en detecteert snel onzuiverheden zoals stof en pollen om de lucht te reinigen.

PLASMACLUSTER IONEN AAN/UIT

(in werking)

AAN

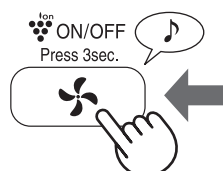

meer dan 3 sec.

UIT



meer dan 3 sec.

Als plasmaclusterionen UIT staat, gaat het plasmaclusterionlampje (blauw) uit.

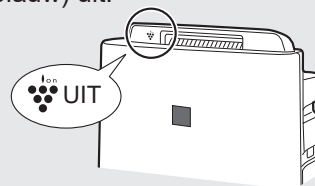

KINDERSLOT

Bediening van de unitdisplay is vergrendeld. Dit is dezelfde methode als het beginnen met de bediening.

AAN

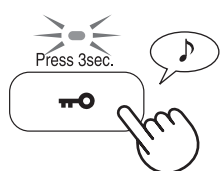

meer dan 3 sec.

ANNULEREN

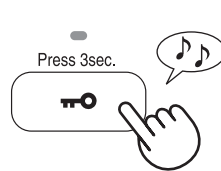

meer dan 3 sec.

NUTTIGE FUNCTIE

BESTURING LAMPJES

Gebruik deze functie om de gewenste helderheid te kiezen.

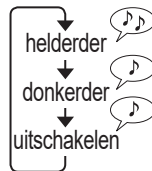
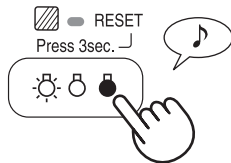

AAN-TIMER

Kies de tijdsduur. De unit start automatisch zodra de gekozen tijdsduur bereikt is.

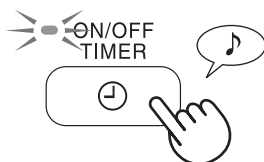

(als de unit UIT is)

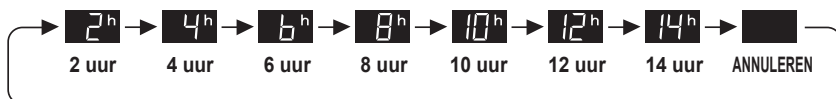

UIT-TIMER

Kies de tijdsduur, terwijl de unit aan is. De unit stopt automatisch zodra de gekozen tijdsduur bereikt is.

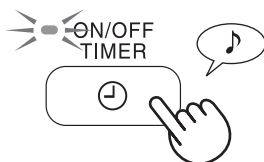

AANPASSEN VAN DE SENSORDETECTIEGEVOELIGHEID

De STOF-/GEURMONITOR zijn constant rood om de gevoeligheid te verminderen en zijn ingesteld op "hoog" als de STOF-/GEURMONITOR constant groen zijn om de gevoeligheid te vergroten.

*Alleen de UA-HD60E en de UA-HD50E zijn uitgerust met een geursensor.

1 meer dan 3 sec.
(als de unit UIT is)

ROOD.....INGESTELD op "LAAG"
 GROEN...INGESTELD op "HOOG"

2

3



VOORZICHTIG

- Als de UIT-knop voor de stroom niet binnen 8 seconden wordt ingedrukt na het aanpassen van de sensorgevoeligheid, wordt de instelling automatisch opgeslagen.
- De ingestelde sensorgevoeligheid wordt opgeslagen, zelfs als de unit is losgekoppeld van de stroom.

VERZORGING EN ONDERHOUD



FILTERINDICATOR

Als de unit gebruikt wordt met "GEMIDDELD" windvolume, dan gaat het indicatorlampje na ongeveer 720 uur aan. (30 dagen × 24 uur = 720)
(Het moment waarop het lampje aan gaat, varieert tussen ongeveer 360-1080 uur, afhankelijk van het windvolume.)

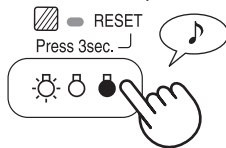

RESET
Press 3sec.

Herinnering om onderhoud uit te voeren aan onderstaande onderdelen.
Na het uitvoeren van onderhoud, reset u de filterindicator. (Zie NL-13)

meer dan 3 sec.

VERZORGINGSINDEX

- Het filterindicatorlampje gaat aan.

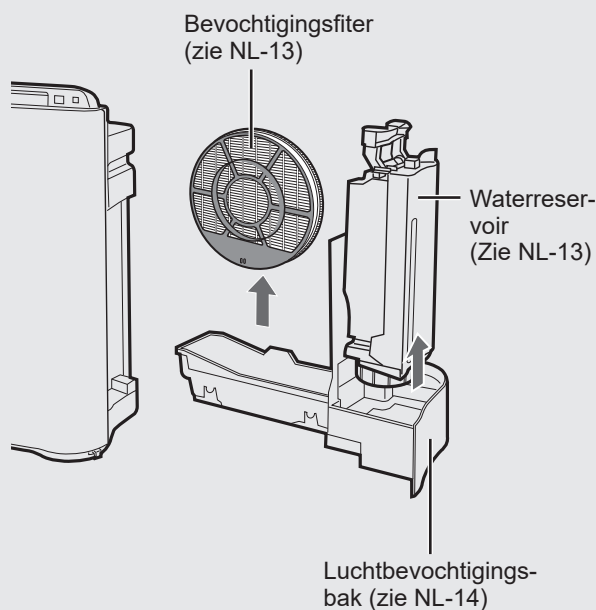

- Er kan een onplezierig geurtje uit de luchtuitlaat waargenomen worden.
- De filterprestatie lijkt te verminderen en/of geurtje houdt aan.

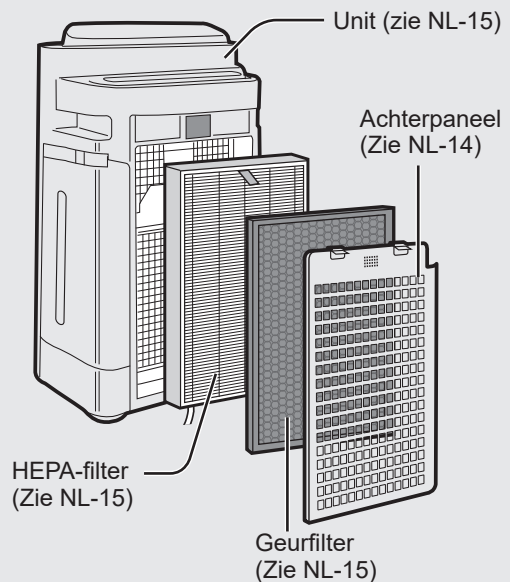

DEÏNSTALLATIE VAN DE BEVOCHTIGINGSFILTER

Na het onderhoud plaats u de onderdelen correct weer terug.

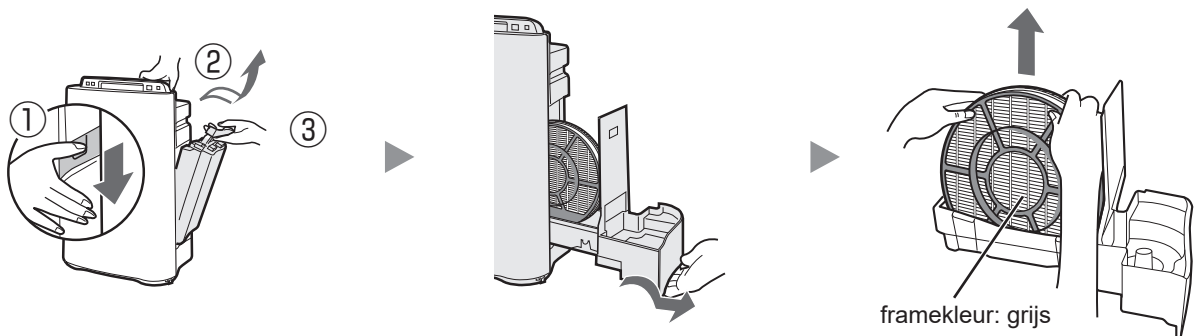

NL-12

Trek de stekker uit het stopcontact.

WATERRESERVOIR

Spoel de binnenkant met een kleine hoeveelheid water.

VOORZICHTIG

- Schud het waterreservoir niet terwijl u de draaghendel vasthoudt.
- Houd het waterreservoir niet op zijn kop, met het tankdopje aan de onderkant. (Er kan water lekken.)

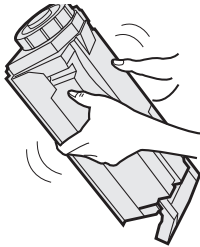

OPMERKING voor hardnekkig vuil...

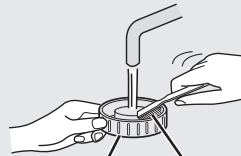
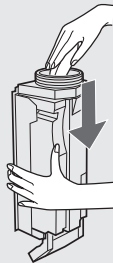

Tankdopje

Tandenborstel

Maak de binnenkant van het waterreservoir schoon met een zachte spons, en het tankdopje met een wattenstaafje of een tandenborstel

BEVOCHTIGINGSFILTER

Spoel met veel water.

VOORZICHTIG

- Verwijder de bevochtigingsfilter niet van het filterframe.
- Vermijd het morsen van water van de luchtbevochtigersbak.

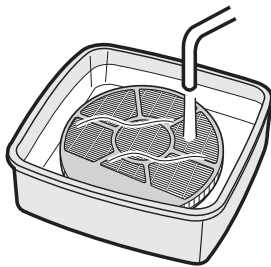

OPMERKING voor hardnekkig vuil...

1. Week in water met ontkalker gedurende ongeveer 30 minuten.

VOORZICHTIG Als u citroensap gebruikt, weekt u iets langer.

2. Verwijder de ontkalker met veel water.

Ontkalker

- Citroenzuur (verkrijgbaar bij sommige drogisterijen of bakwinkels)
- 100% citroensap zonder vruchtvlees in een flesje.

<Voor het gebruik van citroenzuur>

2 ½ beker water

goed roeren!



3 theelepels

<Voor het gebruik van citroensap>

3 bekere water

goed roeren!



¼ beker



LUCHTBEVOCHTIGINGSBAK EN -AFDEKKING

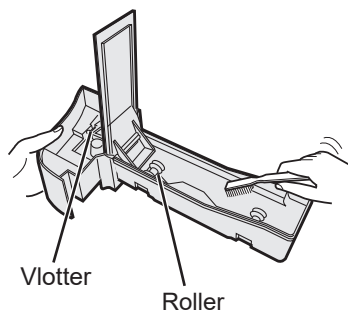

Reinig de binnenkant van de luchtbevochtigingsbak met een tandenborstel.

VOORZICHTIG

- Verwijder de vlotter en de roller niet.
- Indien de vlotter en/of de roller loslaten. (Zie NL-18)

OPMERKING

voor hardnekkig vuil...

LADE

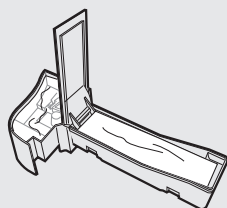

1. Vul de lade tot halverwege met water.
2. Voeg een kleine hoeveelheid keukenreiniger toe.
3. Laat dit 30 minuten weken.
4. Verwijder de keukenreiniger met schoon water.

ACHTERPANEEL

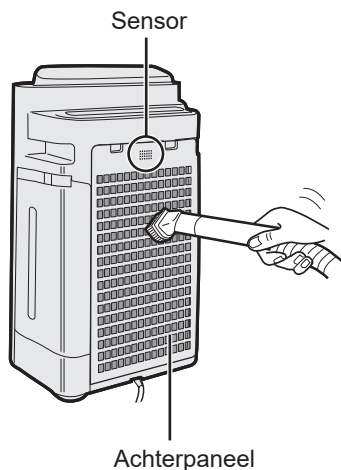

Verwijder voorzichtig het stof met het borstelhulpstuk van een stofzuiger of een vergelijkbaar gereedschap.

OPMERKING

voor hardnekkig vuil...

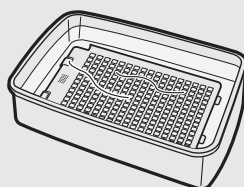

1. Week in water met keukenreiniger gedurende ongeveer 10 minuten.

VOORZICHTIG

VERMIJD HARD BORSTELEN bij het wassen van het achterpaneel.

2. Verwijder de keukenreiniger met schoon water.
3. Laat de filter volledig drogen in een goed geventileerde ruimte.

Trek de stekker uit het stopcontact.

HEPA-FILTER/ GEURFILTER

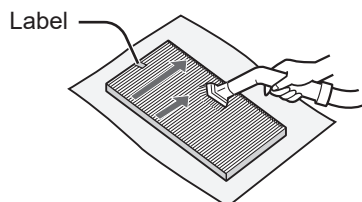

HEPA-filter (wit)

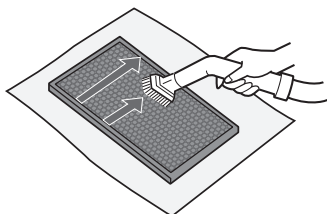

Geurfilter (zwart)

Verwijder het stof op de HEPA-FILTER en de GEURFILTER.

VOORZICHTIG

Niet WASSEN met water en niet laten DROGEN in de zon.

- **HEPA-FILTER**

Voer het onderhoud alleen uit aan de zijde waar het label zit. Maak de andere zijde niet schoon. De filter is breekbaar, dus pas niet te veel druk toe.

- **GEURFILTER**

Het onderhoud mag aan beide zijden uitgevoerd worden. De filter kan breken als er te veel kracht op wordt uitgeoefend, dus wees voorzichtig.

UNIT

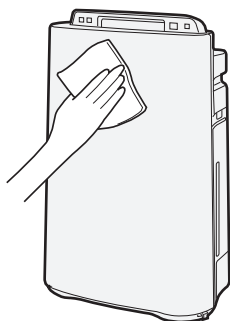

Veeg deze af met een droge, zachte doek.

VOORZICHTIG

- **Gebruik geen vluchtige vloeistoffen**

Benzine, verfverdunder, schuurpoeder kunnen het oppervlak beschadigen.

- **Gebruik geen schoonmaakmiddelen**

De ingrediënten van schoonmaakmiddelen kunnen de unit beschadigen.



FILTERVERVANGING

Moment van vervanging bepalen

De levensduur van de filter hangt af van de omgeving, het gebruik en de locatie van de unit. Als stof of geurtjes aanhouden, vervangt u de filter.

(Zie "Lees het onderstaande aandachtig door voordat u uw nieuwe luchtreiniger in gebruik neemt")

De onderstaande levensduur en vervangingstijd is gebaseerd op de voorwaarde dat er 5 sigaretten per dag worden gerookt, en waarbij de kracht van stofverzameling/ontgeuring verminderd is met de helft van die van een nieuwe filter.

Wij bevelen aan om de filter vaker te vervangen als de luchtreiniger wordt gebruikt in omstandigheden die significant zwaarder zijn dan normaal huishoudelijk gebruik.

•HEPA-filter	Ongeveer 10 jaar na opening
•Geurfilter	Ongeveer 10 jaar na opening
•Luchtbevochtigingsfilter	Ongeveer 10 jaar na opening

Vervanging filtermodel

Neem a.u.b. contact op met uw dealer voor de aankoop van een vervangende filter.

LUCHTREINIGERMODEL	VERVANGING FILTERMODEL		
	HEPA-filter: 1 stuks	Geurfilter: 1 stuks	Bevochtigings- filter: 1 stuks
UA-HD40E	UZ-HD4HF	UZ-HD4DF	UZ-HD6MF
UA-HD50E	UZ-HD4HF	UZ-HD4DF	
UA-HD60E	UZ-HD6HF	UZ-HD6DF	

OPMERKING

Gebruik het datumetiket als herinnering voor de volgende vervanging.

Afvalverwerking van filters

Bied gebruikte filters als afval aan in overeenstemming met alle plaatselijke wet- en regelgeving.

HEPA-filtermateriaal:

- Filter: polypropyleen
- Frame: polyester

Geurfiltermateriaal:

- Ontgeurder: actieve kool
- Filter: polyester, rayon

Bevochtigingsfiltermateriaal:

- Filter: rayon, polyester

Luchtbevochtigingsfilter

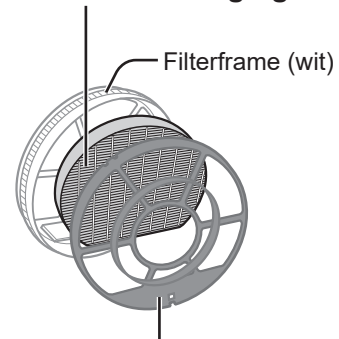

Filterframe (grijs)

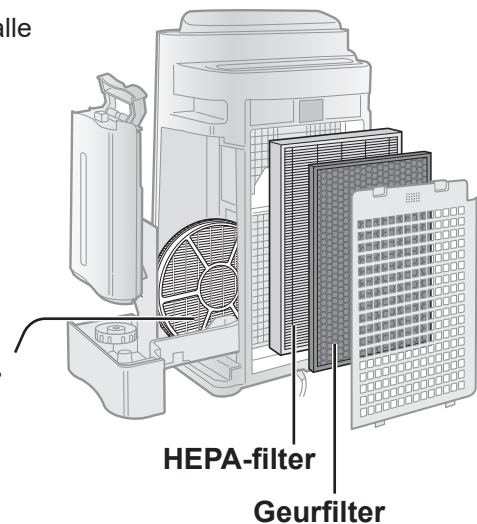

Luchtbevochtigingsfilter

HEPA-filter

Geurfilter

PROBLEEMOPLOSSING

Lees de onderstaande tabel voordat u contact opneemt met een reparateur. Een probleem duidt niet altijd op een defect.

PROBLEEM	OPLOSSING (geen defect)
Geuren en rook worden niet verwijderd.	<ul style="list-style-type: none"> • Reinig of vervang de filters als deze erg vuil lijken. (Zie NL-12, NL-13, NL-15)
De stof- /geurmonitor licht groen op hoewel de lucht niet schoon is.	<ul style="list-style-type: none"> • Mogelijk was de lucht niet schoon op het moment waarop de stekker in het stopcontact werd gestoken. Trek de stekker uit het stopcontact, wacht ongeveer een minuut en steek de stekker weer in het stopcontact.
De stof-/geurmonitor licht oranje of rood op hoewel de lucht schoon is.	<ul style="list-style-type: none"> • De werking van de sensoren wordt beïnvloed door stof in de sensoropeningen. Maak de stofsensoren voorzichtig schoon. (Zie NL-5).
Er komt een kloppend of tikkend geluid uit de unit.	<ul style="list-style-type: none"> • Wanneer de unit plasmaclusterionen produceert, kan er een zacht kloppend of tikkend geluid hoorbaar zijn.
De uitgestoten lucht heeft een geur.	<ul style="list-style-type: none"> • Controleer of de filters erg vuil zijn. • Reinig of vervang de filters. • Plasmacluster-luchtreinigers geven een zeer kleine hoeveelheid ozon af die de geur kunnen veroorzaken.
De unit werkt niet als er een sigarettenlucht hangt.	<ul style="list-style-type: none"> • Staat de unit op een plaats waar de sigarettenrook moeilijk waar te nemen is? • Zit er stof in de openingen van de stofsensoren of zijn deze verstopt? (Maak dan de openingen schoon.) (Zie NL-5)
Het filterindicatorlampje brandt.	<ul style="list-style-type: none"> • Steek de stekker in het stopcontact nadat u de filters heeft vervangen en druk op de filterresetknop. (Zie NL-12)
De stof-/geurmonitor staat uit.	<ul style="list-style-type: none"> • Controleer of "Lampjes UIT" geselecteerd is. Als dit het geval is, druk dan op de knop BESTURING LAMPJES om de indicatorlampjes te activeren. (Zie NL-11)
Het waterbijvulindicatorlampje licht niet op hoewel het waterservoir leeg is	<ul style="list-style-type: none"> • Controleer de tempexvlotter op vuil. Maak de luchtbevochtigersbak schoon. Zorg dat de unit op een vlakke ondergrond staat.
Het waterniveau in het waterservoir daalt niet of heel langzaam.	<ul style="list-style-type: none"> • Controleer of de luchtbevochtigersbak en het waterservoir goed zijn geïnstalleerd. Controleer het luchtbevochtigersfilter. • Reinig of vervang de filter als deze erg vuil is. (Zie NL-15 en NL-16).
De stof-/geurmonitorlampjes veranderen regelmatig van kleur.	<ul style="list-style-type: none"> • De stof-/geurmonitorlampjes veranderen automatisch van kleur wanneer deze onzuiverheden in de lucht waarnemen.

PROBLEEMOPLOSSING

PROBLEEM	OPLOSSING (geen defect)
<p>Als de roller/de vlotter/het tussenschot verwijderd zijn geweest.</p>	<ul style="list-style-type: none"> • Installeer de roller/de vlotter/het tussenschot in onderstaande volgorde.
<p>Tussenschot</p> <p>Luchtbevochtigingsbak</p> <p>Klik</p>	
<p>VLOTTER</p> <ol style="list-style-type: none"> 1. Plaats de vlotter onder dit lipje. 2. Steek het lipje van de vlotter in de uitsparing. 3. Steek het lipje aan de andere kant van de vlotter in de uitsparing. <p>Vlotter</p> <p>Lipje</p> <p>Dwarsdoorsnede</p>	<p>ROLLER</p> <p>Maak de roller vast in de bak vanaf de zijkant.</p>
<p>AUTOMATISCH HERSTARTEN</p> <p>Na een stroomonderbreking gaat de bediening automatisch verder als er weer stroom is.</p>	<p>Automatisch herstarten kan worden ingesteld.</p> <ul style="list-style-type: none"> • Zelfs als het stroomsnoer uit het stopcontact is gehaald of de onderbreker tijdens de bediening reageert, gaat de bediening weer verder bij de vorige bedieningsprogramma en instellingen als er weer stroom is.
<div style="display: flex; justify-content: space-between;"> <div data-bbox="154 1458 752 1906"> <p>AAN (als de unit UIT is)</p> <p>(tegelijktijd gedurende meer dan 3 sec.)</p> </div> <div data-bbox="759 1458 1357 1906"> <p>ANNULEREN (als de unit UIT is)</p> <p>(tegelijktijd gedurende meer dan 3 sec.)</p> </div> </div> <div style="text-align: center; margin: 10px 0;"> </div> <p>Als het , , lampje gedurende 10 seconden brandt, is de instelling voltooid.</p>	

FOUTAANDUIDINGEN

Neem contact op met het Sharp servicecenter wanneer dezelfde fout nogmaals optreedt.

DIGITALE INDICATIE	FOUTDETAILS	OPLOSSING
E2	Abnormaal bevochtigingsfilter.	Controleer of de bevochtigingsfilter, de luchtbevochtigingsbak en de roller correct zijn geïnstalleerd en zet de stroom vervolgens weer AAN.
E1	Abnormale ventilatormotor.	Trek de stekker uit het stopcontact, wacht ongeveer een minuut en steek de stekker weer in het stopcontact.
E4	Abnormale temperatuur-/luchtvochtigheids-sensor.	

SPECIFICATIES

Model	UA-HD60E			UA-HD50E			UA-HD40E		
	MAX	MED	LAAG	MAX	MED	LAAG	MAX	MED	LAAG
Stroomvoorziening									
220-240 V 50-60 Hz									
Aanpassen ventilatorsnelheid									
Ventilatorsnelheid (m ³ /uur)									
LUCHT REI-	396	240	90	306	186	60	216	144	60
NIIGEN	80	24	5,5	54	17	5	25	12	5
Nominaal vermogen (W)									
Geluidsniveau (dBA)	55	45	25	55	43	23	47	37	23
Ventilatorsnelheid (m ³ /uur)									
LUCHT REI-	366	240	90	288	186	60	180	144	60
NIIGEN EN	70	26	7	49	20	7	19	14	7
Nominaal vermogen (W)									
Geluidsniveau (dBA)	54	45	25	54	43	23	43	37	23
BEVOCHTING									
GEN	660	480	230	600	460	190	440	370	190
Bevochtiging (mL/uur)*1									
Aanbevolen grootte van de ruimte (m ²)*2									
Plasmadusterionen met hoge dichtheid aanbevolen grootte van de ruimte (m ²)*3									
Inhoud waterreservoir (l)									
3,0									
Sensoren									
Stofgeurtemperatuur & luchtvochtigheid			Stofgeurtemperatuur & luchtvochtigheid			Stofgeurtemperatuur & luchtvochtigheid			
HEPA met microbiële besturing *4									
Filtertype									
Stofverzameling			Ontgeurend						
Ontgeuring									
2,0									
Snoerlengte (m)									
420 (B) × 242 (D) × 637 (H)									
Afmetingen (mm)									
8,6			399 (B) × 230 (D) × 615 (H)			399 (B) × 230 (D) × 615 (H)			
Gewicht (kg)									
8,6			7,9						

*1 • De mate van luchtbevochtiging is afhankelijk van de temperatuur en luchtvochtigheid binnens- en buitenshuis.

De mate van luchtbevochtiging neemt toe naarmate de temperatuur stijgt of de luchtvochtigheid daalt.

De mate van luchtbevochtiging neemt af naarmate de temperatuur daalt of de luchtvochtigheid stijgt.

• Meetomstandigheden: 20°C, 30% luchtvochtigheid (JEM1426)

*2 • De aanbevolen vloeroppervlakte geldt voor een luchtreiniger die met maximale ventilatorsnelheid wordt gebruikt.

• De aanbevolen vloeroppervlakte geeft aan over welke oppervlakte stofdeeltjes kunnen worden verwijderd in 30 minuten.

*3 • Grootte van een ruimte waarin ongeveer 7000 ionen per kubieke meter kunnen worden gemeten in het midden van de ruimte (op een hoogte van ongeveer 1,2 meter vanaf de vloer) als het product naast de muur wordt geplaatst en in de stand MED draait.

*4 • De filter verwijderd meer dan 99,97% van de partikels van 0,3 micron stof. (JEM1467)

Stand-by stroomverbruik

Voor het voeden van de elektrische circuits terwijl de stekker in het stopcontact zit, verbruikt deze luchtreiniger in stand-by ongeveer 0,9 W.
Trek de stekker uit het stopcontact om energie te besparen wanneer u de luchtreiniger niet gebruikt.



Let op: Uw product is van dit symbool voorzien. Dit betekent dat afgedankte elektrische en elektronische apparatuur niet samen met het normale huisafval mogen worden weggegooid. Er bestaat een afzonderlijk inzamelingsstelsel voor deze producten.

A. Informatie over afvalverwijdering voor gebruikers (particuliere huishoudens)

1. In de Europese Unie

GOOI DIT APPARAAT NIET MET HET NORMALE HUISAFVAL WEG EN VERBRAND HET OOK NIET IN DE KACHEL.

Afgedankte elektrische en elektronische apparatuur moet GESCHIEDEN worden ingezameld en behandeld conform de plaatselijke wetgeving.

Gescheiden inzameling stimuleert een milieuvriendelijke verwerking, recycling van materialen en beperkt de definitieve verwijdering van afval. ONJUISTE VERWIJDERING kan vanwege bepaalde substanties schadelijk zijn voor de gezondheid en het milieu! Breng GEBRUIKTE APPARATUUR naar een plaatselijk, meestal gemeentelijke, inzamelpunt, indien mogelijk.

Als u twijfels hebt over de verwijdering, neem dan contact op met de lokale autoriteiten en vraag naar de juiste verwijderingsmethode.

ALLEEN VOOR GEBRUIKERS IN DE EUROPESE UNIE EN ENKELE ANDERE LANDEN; BIJVOORBEELD NOORWEGEN EN ZWITSERLAND: U bent wettelijk verplicht deel te nemen aan gescheiden inzameling.

Het bovenstaande symbool staat op elektrische en elektronische apparatuur (of de verpakking) om gebruikers hieraan te herinneren.

Gebruikers uit PARTICULIERE HUISHOUDENS zijn verplicht gebruik te maken van bestaande inzamelingsinrichtingen voor gebruikte apparatuur. Retourneren is gratis.

Als de apparatuur gebruikt is voor ZAKELIJKE DOELEINDEN, neem dan contact op met uw SHARP-dealer die u zal informeren over de terugname. Het kan zijn dat u een bijdrage voor de terugname moet betalen. Kleine producten (en kleine hoeveelheden) kunnen door de lokale inzamelingsinrichtingen worden verwerkt. Voor Spanje: Neem contact op met de inzamelingsinrichting of de lokale autoriteiten voor de terugname van uw afgedankte producten.

2. In andere landen buiten de Europese Unie

Als u dit product wilt weggoien, neem dan contact op met de plaatselijke autoriteiten voor informatie omtrent de juiste verwijderingsprocedure.

Voor Zwitserland: U kunt afgedankte elektrische en elektronische apparatuur kosteloos bij de distributeur inleveren, zelfs als u geen nieuw product koopt. Aanvullende inzamelingsinrichtingen zijn vermeld op de startpagina van www.swico.ch of www.sens.ch.

B. Informatie over afvalverwijdering voor bedrijven.

1. In de Europese Unie

Als u het product voor zakelijke doeleinden heeft gebruikt en als u dit wilt weggoien:

Neem contact op met uw SHARP-dealer die u inlichtingen verschaft over de terugname van het product. Het kan zijn dat u een bijdrage voor de terugname en recycling moet betalen. Kleine producten (en kleine hoeveelheden) kunnen door de lokale inzamelingsinrichtingen worden verwerkt.

Voor Spanje: Neem contact op met de inzamelingsinrichting of de lokale autoriteiten voor de terugname van uw afgedankte producten.

2. In andere landen buiten de Europese Unie

Als u dit product wilt weggoien, neem dan contact op met de plaatselijke autoriteiten voor informatie omtrent de juiste verwijderingsprocedure.





production
control code



printed in China
TINS-B185KKRZ 18K - ①

UMC Poland Sp. z o.o.
Ostaszewo 57B, 87-148 Łysomice, Poland

SHARP CORPORATION
OSAKA, JAPAN

SDA/MAN/0022

www.sharpconsumer.eu

SHARP