



CalBlock+

Recommended by

Whirlpool

Hotpoint

Bauknecht

Indesit

KitchenAid

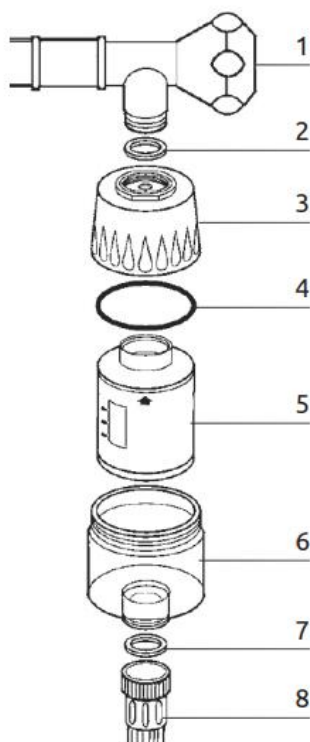

Filtr do pralek i zmywarek

1. Kran
2. Uszczelka 3/4
3. Głowica filtra
4. Oring
5. Wkład filtrujący
6. Zbiornik filtra
7. Uszczelka 3/4
8. Elastyczny przewód

Wpro is a registered trademark of Whirlpool EMEA S.p.A

Made in Italy | Distributed by: Whirlpool EMEA S.p.A. Via Pisacane n. 1, 20016 Pero (MI), Italy | www.whirlpool.eu

INSTRUKCJA MONTAŻU

1. Zamknąć kran dopływu wody pralki lub zmywarki i odłączyć przewód wody od kranu.

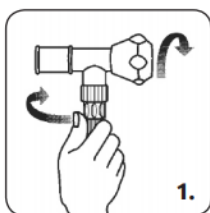

2. Umieścić jedną z dwóch uszczelek ¾ wewnątrz wnęki głowicy filtra.

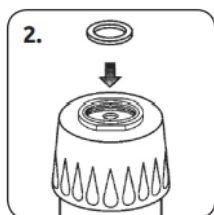

3. Dokręcić wkład do kranu – wyłącznie ręcznie.

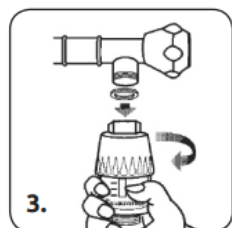

UWAGA! – Wymagana jest przestrzeń od ściany do gwintu kranu min. 4 cm (Rys. A i B)

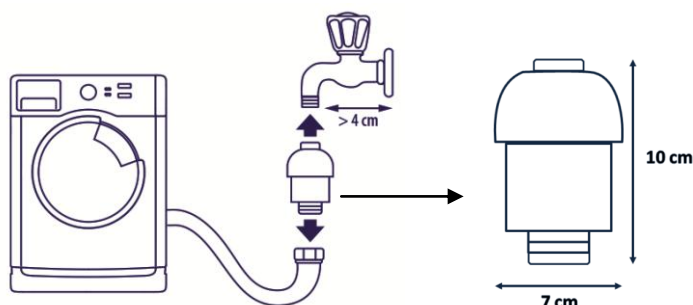

Rys. A

Rys. B

4. Umieścić drugą uszczelkę ¾ na przewodzie doprowadzającym wodę. Dokręcić przewód do wkładu. W razie konieczności dokręcić kombinerkami.

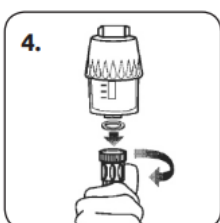

Wpro is a registered trademark of Whirlpool EMEA S.p.A

Made in Italy | Distributed by: Whirlpool EMEA S.p.A. Via Pisacane n. 1, 20016 Pero (MI), Italy | www.whirlpool.eu

5. **WYMIENIĆ WKŁAD, GDY CZERWONE OZNAKOWANIE SIĘGNIE POZIOMU MINIMUM..** Aby wymienić wkład, zamknąć kran doprowadzający wodę do pralki lub zmywarki. Odkręcić zbiornik filtra i wyjąć zużyty wkład. Włożyć nowy wkład (strzałką do góry) do zbiornika filtra. Założyć uszczelkę oring na miejsce. Dokręcić zbiornik filtra do głowicy – wyłącznie rękami. **Zalecenie: Wymieniaj wkład co 4-6 miesięcy w zależności od liczby prai.**

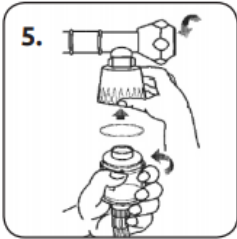

6. Alternatywny sposób montażu (kolejność postępowania wg punktów 1 do 5)
- a. Montaż filtra bezpośrednio do zaworu urządzenia (Rys. C)

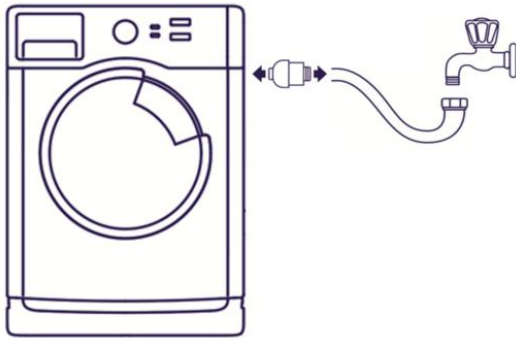

Rys. C

- b. Montaż filtra przy pomocy dodatkowego węża przedłużającego (Rys. D)

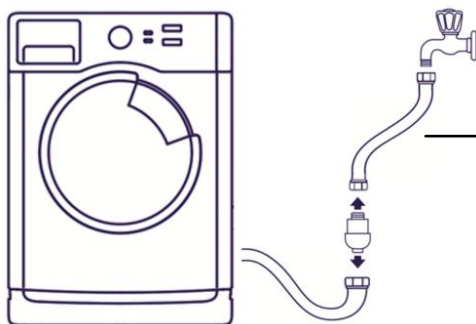

Dodatkowy wąż przedłużający WPRO IEF150 do wody zimnej 25° 1,5 m

Rys. D

Wpro is a registered trademark of Whirlpool EMEA S.p.A

Made in Italy | Distributed by: Whirlpool EMEA S.p.A. Via Pisacane n. 1, 20016 Pero (MI), Italy | www.whirlpool.eu

ŚRODKI OSTROŻNOŚCI

- Nie używać narzędzi do dokręcania zbiornika filtra. Dokręcać tylko rękami.
- Filtr czyścić wilgotną szmatką lub nieścierającym detergentem.
- Używać wyłącznie wkładów filtrujących CalBlock+
- W razie spadku ciśnienia, wymienić wkład.
- W razie wycieku wody, sprawdzić czy wszystkie uszczelki są założone prawidłowo oraz czy filtr i przewód zasilający są dobrze dokręcone.
- Przechowywać w suchym miejscu.
- Instrukcje usuwania: niezróżnicowane odpady.