

STHOR 79257

- PL **PILARKA DO DREWNA**
- GB **CIRCULAR SAW**
- D **SÄGEMASCHINE ZU HOLZ**
- RUS **ЭЛЕКТРОПИЛА ПО ДЕРЕВУ**
- UA **ЕЛЕКТРОПИЛКА ДО ДЕРЕВИНИ**
- LT **MEDIENOS PJŪKLAS**
- LV **KOKA GRIEŠANAS IERĪCE**
- CZ **PILKA DO DŘEVA**
- SK **PÍLKA NA PÍLENIE DREVA**
- H **FAFÚRÉSZGÉP**
- RO **FERĂSTRĂU MECANIC PENTRU LEMN**
- E **MAQUINA CORTADORA PARA MADERA**
- F **SCIE POUR LE BOIS**
- I **SEGATRICE PER IL LEGNO**
- NL **HOUT SNIJMACHINE**
- GR **ΧΕΙΡΟΠΡΙΟΝΟ ΞΥΛΟΥ**



CE

STHOR STHOR STHOR STHOR STHOR STHOR

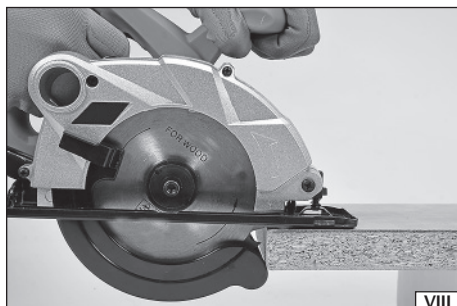
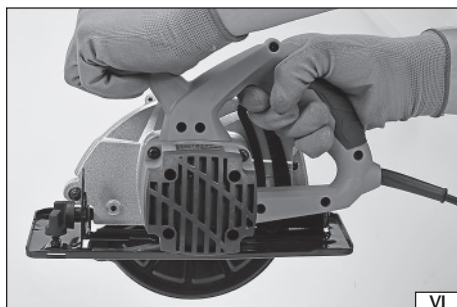
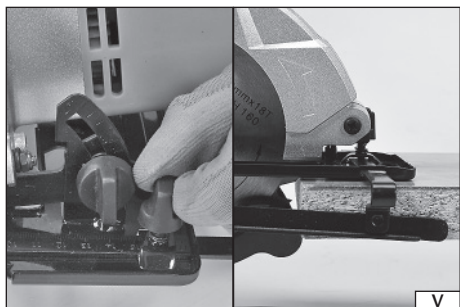
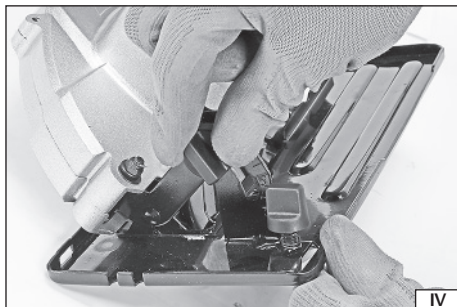
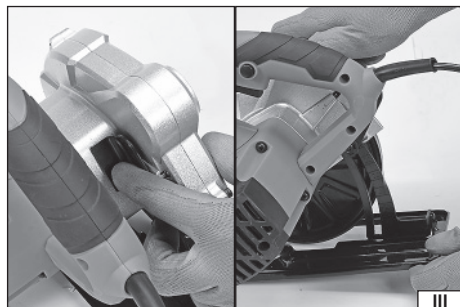
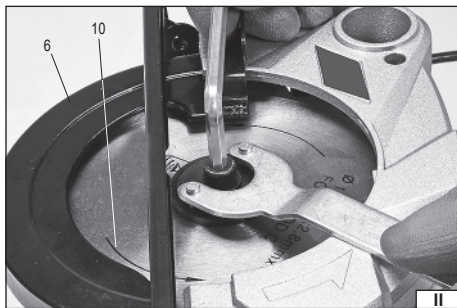
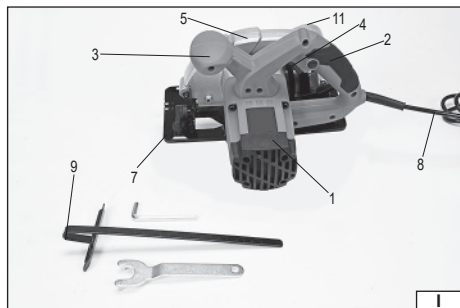

2018

Rok produkcji:
Production year:
Produktionsjahr:

Год выпуска:
Рік випуску:
Pagaminimo metai:

Ražošanas gads:
Rok výroby:
Rok výroby:

Gyártási év:
Anul producției utilajului:
Año de fabricación:

Année de fabrication:
Anno di produzione:
Bouwjaar:

Έτος παραγωγής:

TOYA S.A. ul. Soltysowicka 13-15, 51-168 Wrocław, Polska

PL

1. zespól silnika
2. zespól rękojści z włącznikiem i blokadą
3. uchwyt dodatkowy
4. włącznik elektryczny
5. osłona nieruchoma pily tarczowej
6. osłona ruchoma pily tarczowej
7. podstawa
8. przewód elektryczny z wtyczką i odgiętką
9. prowadnica z podziałką
10. piła tarczowa
11. otwór odciągu pyłu

RUS

1. двигатель
2. рукоятка с выключателем и блокировкой
3. дополнительная рукоятка
4. электровыключатель
5. неподвижный щиток от дисковой пилы
6. подвижный щиток от дисковой пилы
7. подошва
8. электропровод с штепселем и отгибкой
9. направляющая со шкалой
10. дисковая пила
11. патрубок пылеотвода

LV

1. motora komplekts
2. rokturu komplekts ar ieslēdzēju un blokādi
3. papildu rokturi
4. elektrības ieslēdzējs
5. nekustamais loka zāģa apvalks
6. kustamais loka zāģa apvalks
7. pamats
8. elektrības vads ar kontaktdakšu un saliecēju
9. vadotne ar mērogu
10. loka zāģis
11. putekļu noņemšanas ierīcure

H

1. motoregység
2. a fogantyűegység a kapszolóval és annak rögzítésével
3. kiegészítő fogantyú
4. elektromos kapcsoló
5. a fűrészlárcsa fix védőburkolata
6. a fűrészlárcsa mozgó védőburkolata
7. talp
8. hálózati vezeték a dugvillával és a megtörésgátóval
9. beosztással ellátott megvezető
10. fűrészlárcsa
11. csőcsanak a porszívóvához

F

1. ensemble de moteur
2. ensemble de poignée avec le commutateur et le verrouillage
3. poignée auxiliaire
4. interrupteur électrique
5. couvercle de la lame fixe
6. couvercle de la lame mobile
7. base
8. cordon électrique et le bouchon
9. guide avec l'échelle
10. scie circulaire
11. ouverture d'extraction de poussière

GR

1. κινητήρας
2. χειρολαβή με διακόπτη και ασφάλεια
3. πρόσθετη χειρολαβή
4. διακόπτης τροφοδοσίας
5. σταθερό κάλυμμα του διακοπρίουου
6. κινητό κάλυμμα χειροπρίουου
7. βάση
8. καλώδιο τροφοδοσίας με βύσμα
9. οδηγός με την κλίμακα
10. διακοπρίουου
11. άνοιγμα απορροφητήρα σκόνης

GB

1. motor assembly
2. handle with swotch and switch lock
3. additional handle
4. electric switch
5. fixed cover of circular saw
6. movable cover of circular saw
7. base
8. electric cable with plug and sheath
9. guide bar with scale
10. circular saw
11. dust extraction hole

UA

1. двигун
2. рукоятка з вимикачем та блокуванням
3. додаткова рукоятка
4. електровимикач
5. нерухомий щиток дискової пилки
6. рухомий щиток дискової пилки
7. подошва
8. електропровід з штепселем та відгинка
9. ведуча з шкалою
10. дискова пила
11. патрубок пиловідводу

CZ

1. soustava motoru
2. souprava rukojeť ze spínačem a blokadou
3. dodatečná rukojeť
4. elektrická spojka
5. nepohyblivý kryt kotoučové pily
6. pohyblivý kryt kotoučové pily
7. podstavec
8. elektrický vodič včetně zástrčky a ohybání
9. vodítko ze stupnice
10. kotoučová pila
11. nástavek odvádění kouřů

RO

1. ansamblul motorului
2. ansamblul mânerului cu întreruptorul și cu blocada
3. al. doilea mâner
4. întreruptorul electric
5. apărătoarea fixă a discului
6. apărătoarea mobilă a discului
7. baza
8. conductorul electric cu ștecăr
9. ghidajul cu scară
10. pânză -disc
11. ștuțul pentru exhaustor

I

1. gruppo motore
2. gruppo impugnatura con interruttore e blocco
3. impugnatura supplementare
4. interruttore elettrico
5. protezione fissa della sega a disco
6. protezione fissa della sega a disco
7. supporto
8. cavo elettrico con spina
9. guida con scala
10. sega a disco
11. foro dell'evacuatore polveri

D

1. Motoraggregat
2. Handgriffsatz mit Verbinder und Verriegelung
3. Zusatzhalter
4. Elektroverbinder
5. Fester Schutz der Kreissäge
6. Beweglicher Schutz der Kreissäge
7. Gestell
8. Elektroleitung mit Stecker und Abbiegungsstück
9. Führung mit Skale
10. Kreissäge
11. Stutzen des Staubabzugs

LT

1. variklio komplektas
2. rankenos komplektas su jungikliu ir blokada.
3. pagalbinė rankenėlė.
4. elektrinis jungiklis.
5. nejudamas diskinio pjūklto gaubtas
6. judamas diskinio pjūklto gaubtas.
7. pagrindas
8. elektros laidas su kištuku ir atlenkimu
9. kreipiamoji su padalomis
10. diskinis pjūklas.
11. dulkių siurbimo atvamzdis

SK

1. súprava motoru
2. súprava držadla se spínačem i blokadou
3. dodatočná rukoväť
4. elektrická spojka
5. nepohyblivá ochrana kruhové pily
6. pohyblivá ochr. kruhové pily
7. podstavec
8. elektrický vodič vrátane zástrčky i ohybání
9. vedenie s mierkou
10. kruhová pila
11. nástavek odťahovania prachu

E

1. unidad del motor
2. unidad del mango con el interruptor y el bloque
3. mango adicional
4. interruptor eléctrico
5. protector fijo del serrucho circular
6. protector móvil del serrucho circular
7. base
8. cable eléctrico con enchufe
9. guiador con escala
10. serrucho circular
11. virola del removedor del polvo

NL

1. motorsysteem
2. handvaten met schakelaar en blokkade
3. aanvullend handvat
4. elektrische schakelaar
5. stationaire afdekking van cirkelzaag
6. mobiele afdekking van cirkelzaag
7. basis
8. netwerkkabel met stekker
9. geleider met verdeler
10. cirkelzaag
11. opening voor stofafzuiging

230 - 240 V~ 50 Hz

Napęć i częstotliwość znamionowa
Mains voltage and frequency
Spannung und Nennfrequenz
Номинальное напряжение и частота
Номинална напруга та честота
Iltapa ir nominālais dažnis
Nomināls spriegums un nomināla frekvence
Jmenovité napětí a frekvence
Menovitité napätie a frekvencia
Névfleges feszültség és frekvencia
Tensiunea și frecvența nominală
Tensión y frecuencia nominal
Tension et fréquence nominale
Tensione e frequenza nominale
Nominale spanning en frequentie
Όνομαστική τάση και συχνότητα

1400 W

Мощность
Nominal power
Nennleistung
Номинальная мощность
Номинальна потужність
Nominali galia
Nomināla spēja
Jmenovitý výkon
Menovitý výkon
Névfleges teljesítmény
Consum de putere nominală
Potencia nominal
Puissance nominale
Potenza nominale
Nominiaal vermogen
Όνομαστική ισχύ

4800 min⁻¹

Znamionowa prędkość obrotowa
Nominal rotation
Nennumdrehungsgeschwindigkeit
Номинальные обороты
Номинальні оберти
Nominalus apsisukimų greitis
Nominalis griezes ātrums
Jmenovitě otáčky
Menovitité otáčky
Névfleges fordulatszám
Viteza de rotire nominală
Velocidad de la rotación nominal
Vitesse de rotation nominale
Velocità di rotazione nominale
Nominale omwentelingssnelheid
Όνομαστική ταχύτητα περιστροφής



Глубоко́сть ре́зания
Maximum cutting depth
Schneidtiefe max.
Номинальная скорость вращения
Макс. глубина пиления
Pjovimo gylis, maksimalus
Maks. griešanas dziļums
Maximální hloubka řezání
Maximālā hrubka tātia
Max. vágási mélység
Adâncimea de tăiere max.
Grueso máx. del corte
Max. profondeur de coupe
Profondità max di taglio
Max. snijdiepte
Μέγιστο βάθος κοπής



Wymiary piły tarczowej
Circular saw dimensions
Sägeblatt - Abmessungen
Размеры дисковой пилы
Размір пилы
Pjovimo disko matmenys
Loka zāga izmēri
Rozměry kruhové pily
Rozmery kotúčové pily
A fűrészlárcsa méretei:
Dimensiunile panzei circular
Cambio del serrucho circular
Scie circulaire
Sega a disco
Cirkelzaag
Διακτοπίριο



Regulacja kąta cięcia
Cutting angle regulation
Regulation des Schneidwinkel
Настройка угла пиления
Регулювання кута пилення
Pjovimo kampo reguliavimas
Griešanas stūra noregulēšana
Seřizování úhlu řezání
Úprava uhle řatia
A vágási szög beállítása
Reglarea unghiului de tăiere
Ajuste del ángulo del corte
Réglage de l'angle de coupe
Regolazione dell'angolo di taglio
Afstelling van snijhoek
Ρύθμιση γωνίας κοπής



Druga klasa bezpieczeństwa elektrycznego
Second class of insulation
Zweite Klasse der elektrischen Sicherheit
Второй класс электрической безопасности
Другий клас електричної ізоляції
Antros klasės elektrinė apsauga
Elektrības drošības II. klase
Druhá třída elektrické bezpečnosti
Druhá trieda elektrickej bezpečnosti
Második osztályú elektromos védelem
Securitatea electrică de clasă a doua
Segunda clase de la seguridad eléctrica
Seconde classe de sécurité électrique
Seconda classe di sicurezza elettrica
Tweede klasse elektrische veiligheid
Δεύτερη τάξη ηλεκτρικής ασφαλείας



Przeczytać instrukcję
Read the operating instruction
Bedienungsanleitung durchgelesen
Прочитать инструкцию
Прочитать инструкцію
Perskaiyti instrukciją
Jálasa instrukciju
Přečteť návod k použití
Prečítať návod k obsluhu
Olvasni utasítást
Čtešti instructiunile
Lea la instrucción
Lisez la notice d'utilisation
Leggere il manuale d'uso
Lees de instructies
Διαβάστε τις οδηγίες χρήσης



Używać gogle ochronne
Wear protective goggles
Schutzbrille tragen
Пользоваться защитными очками
Користуйтесь захисними окулярами
Vartok apsauginius akinius
Jālieto drošības brilles
Používej ochranné brýle
Používaj ochranné okuliare
Használjon védőszemüveget!
Intrebunțeață ochelari de protejare
Use protectores del oído
Portez des lunettes de protection
Utilizzare gli occhiali di protezione
Draag een veiligheidsbril
Χρησιμοποιήστε τα γυαλιά προστασίας



Używać ochrony słuchu
Wear hearing protectors
Tragen Sie Gehörschutz
Пользоваться средствами защиты слуха
Користуйтесь засобами захисту слуху
Vartoti ausines klausai apsaugoti
Jālieto dzirdes drošības līdzekļu
Používej chrániče sluchu
Používaj chrániče sluchu
Használjon fülvédőt!
Intrebunțeață antifoane
Use protectores de la vista
Portez une protection auditive
Utilizzare i dispositivi di protezione dell'udito
Draag gehoorbescherming
Χρησιμοποιήστε τις αλασπίδες



Stosować rękawice ochronne
Use protective gloves
Schutzhandschuhe verwenden
Необходимо пользоваться защитными перчатками
Слід користуватися захисними рукавицями
Vartoti apsaugines pirštines
Lietot aizsardzības cimdus
Používejte ochranné rukavice
Používajte ochranné rukavice
Használjon védőkesztyűt
Utilizarea mănușilor de protecție
Use guantes de protección
Portez des gants de protection
Utilizzare i guanti di protezione
Gebruik beschermende handschoenen
Φορέστε τα γάντια προστασίας



OCHRONA ŚRODOWISKA

Symbol wskazujący na selektywne zbieranie zużytego sprzętu elektrycznego i elektronicznego. Zużyte urządzenia elektryczne są surowcami wtórnymi - nie wolno wyrzucać ich do pojemników na odpady domowe, ponieważ zawierają substancje niebezpieczne dla zdrowia ludzkiego i środowiska! Prosimy o aktywną pomoc w oszczędnym gospodarowaniu zasobami naturalnymi i ochronie środowiska naturalnego przez przekazanie zużytego urządzenia do punktu składowania zużytych urządzeń elektrycznych. Aby ograniczyć ilość usuwanych odpadów konieczne jest ich ponowne użycie, recycling lub odzysk w innej formie.

ENVIRONMENTAL PROTECTION

Correct disposal of this product: This marking shown on the product and its literature indicates this kind of product mustn't be disposed with household wastes at the end of its working life in order to prevent possible harm to the environment or human health. Therefore the customers is invited to supply to the correct disposal, differentiating this product from other types of refusals and recycle it in responsible way, in order to re-use this components. The customer therefore is invited to contact the local supplier office for the relative information to the differentiated collection and the recycling of this type of product.

UMWELTSCHUTZ

Das Symbol verweist auf ein getrenntes Sammeln von verschlissenen elektrischen und elektronischen Ausrüstungen. Die verbrauchten elektrischen Geräte sind Sekundärrohstoffe – sie dürfen nicht in die Abfallbehälter für Haushalte geworfen werden, da sie gesundheits- und umweltschädigende Substanzen enthalten! Wir bitten um aktive Hilfe beim sparsamen Umgang mit Naturressourcen und dem Umweltschutz, in dem die verbrauchten Geräte zu einer Annahmestelle für solche elektrischen Geräte gebracht werden. Um die Menge der zu beseitigenden Abfälle zu begrenzen, ist ihr erneuter Gebrauch, Recycling oder Wiedergewinnung in anderer Form notwendig.

ОХРАНА ОКРУЖАЮЩЕЙ СРЕДЫ

Данный символ обозначает селективный сбор изношенной электрической и электронной аппаратуры. Изношенные электроустройства – вторичное сырье, в связи с чем запрещается выбрасывать их в корзины с бытовыми отходами, поскольку они содержат вещества, опасные для здоровья и окружающей среды! Мы обращаемся к Вам с просьбой об активной помощи в отрасли экономного использования природных ресурсов и охраны окружающей среды путем передачи изношенного устройства в соответствующий пункт хранения аппаратуры такого типа. Чтобы ограничить количество уничтожаемых отходов, необходимо обеспечить их вторичное употребление, рециклинг или другие формы возврата.



ОХОРОНА НАВКОЛИШНЬОГО СЕРЕДОВИЩА

Вказаний символ означає селективний збір спрацьованої електричної та електронної апаратури. Спрацьовані електропристрої є вторинною сировиною, у зв'язку з чим заборонено викидати їх у смітники з побутовими відходами, оскільки вони містять речовини, що загрожують здоров'ю та навколишньому середовищу! Звертаємося до Вас з проською стосовно активної допомоги у галузі охорони навколишнього середовища та економічного використання природних ресурсів шляхом передачі спрацьованих електропристроїв у відповідний пункт, що займається їх переробленням. З метою обмеження об'єму відходів, що знищуються, необхідно створити можливість для їх вторинного використання, рециклінгу або іншої форми повернення до промислового бізнесу.

APLINGS APSAUGA

Simbolis nurodo, kad suvartoti elektroniniai ir elektriniai įrenginiai turi būti selektyviai surenkami. Suvartoti elektriniai įrenginiai, – tai antrinės žaliavos – jų negalima išmesti į namų ūkio atliekų konteinerį, kadangi savo sudėtyje turi medžiagų pavojingų žmogaus sveikatai ir aplinkai! Kviečiame aktyviai bendradarbiauti ekonomiškame natūraliųjų išteklių tvarkyme perduodant netinkamą vartoti įrangą į suvartotų elektros įrenginių surinkimo punktą. Šalinamų atliekų kiekiui apriboti yra būtinai jų pakartotinis naudojimas, reciklingas arba medžiagų atgavimas kitoje perdirbioje formoje.

VIDES AIZSARDŽĪBA

Simbolis rāda izlietoto elektrisko un elektronisko iekārtu selektīvu savākšanu, Izlietotas elektriskas iekārtas ir atreizējas izejvielās – nevar būt izmestas ar mājmaisniecības atkritumiem, jo satur substances, bīstamas cilvēku veselībai un videi! Lūdzam aktīvi palīdzēt saglabāt dabisku bagātību un sargāt vidi, pasniedzot izlietoto iekārtu izlietotas elektriskas ierīces savākšanas punktā. Lai ierobežot atkritumu daudzumu, tiem jābūt vēlēti izlietotiem, pārstrādātiem vai dabūtiem atpakaļ citā formā.

ОХРАНА ЖИВІТНОГО ПРОСТРІДІ

Symbol poukazuje na nutnosť separovaného sběru opotřebených elektrických a elektronických zařízení. Opotřebená elektrická zařízení jsou zdrojem druhotných surovin – je zakázáno vyhadzovat je do nádob na komunální odpad, jelikož obsahují látky nebezpečné lidskému zdraví a životnímu prostředí! Prosíme o aktivní pomoc při úsporném hospodaření s přírodními zdroji a ochraně životního prostředí tím, že odevzdáte použité zařízení do sběrného střediska použitých elektrických zařízení. Aby se omezilo množství odpadů, je nevyhnutné jejich opětovné využití, recyklace nebo jiná forma regenerace.

ОХРАНА ЖИВІТНОГО ПРОСТРЕДІА

Symbol poukazuje na nutnosť separovaného zberu opotrebovaných elektrických a elektronických zariadení. Opotrebované elektrické zariadenia sú zdrojom druhotných surovín – je zakázané vyhadzovať ich do kontajnerov na komunálny odpad, nakoľko obsahujú látky nebezpečné ľudskému zdraviu a životnému prostrediu! Prosíme o aktívnu pomoc pri hospodárení s prírodnými zdrojmi a pri ochrane životného prostredia tým, že opotrebované zariadenia odevzdáte do zberného strediska opotrebovaných elektrických zariadení. Aby sa obmedzilo množstvo odpadov, je nutné ich opätovné využitie, recyklácia alebo iné formy regenerácie.

ΚΟΡΝΥΕΖΕΤΕΔΕΛΕΜ

A használt elektromos és elektronikus eszközök szelektív gyűjtésére vonatkozó jelzés: A használt elektromos berendezések újrafelhasználható nyersanyagok – nem szabad őket a háztartási hulladékokkal kidobni, mivel az emberi egészségre és a környezetre veszélyes anyagokat tartalmaznak! Kérjük, hogy aktívan segítsen a természeti forrásokkal való aktív gazdálkodás az elhasznált berendezéseknek a tömörített elektromos berendezéseket gyűjtő pontra történő beszállításával. Ahhoz, hogy a megsemmisített hulladékok mennyiségének csökkentése érdekében szükséges a berendezések ismételt vagy újra felhasználása, illetve azoknak más formában történő visszanyerése.

PROTEJAREA MEDIULUI

Simbolul adunării selective a utilajelor electrice și electronice. Utilajele electrice uzate sunt materia primă repetată – este interzisă aruncarea lor la gunoi, deoarece conțin substanțe dăunătoare sănătății omenești cât și dăunătoare mediului! Vă rugăm deci să aveți o atitudine activă în ceace privește gospodăria economică a resurselor naturale și protejarea mediului natural prin predarea utilajului uzat la punctul care se ocupă de asemenea utilajele electrice uzate. Pentru a limita cantitățile deșeurilor eliminate este necesară întreținerea lor din nou , prin reciclind sau recuperarea în altă formă.

PROTECCIÓN DEL MEDIO AMBIENTE

El símbolo que indica la recolección selectiva de los aparatos eléctricos y electrónicos usados. ¡Aparatos eléctricos y electrónicos usados son reciclados – se prohíbe tirarlos en contenedores de desechos domésticos, ya que contienen sustancias peligrosas para la salud humana y para el medio ambiente! Les pedimos su participación en la tarea de la protección y de los recursos naturales y del medio ambiente, llevando los aparatos usados a los puntos de almacenamiento de aparatos eléctricos usados. Con el fin de reducir la cantidad de los desechos, es menester utilizarlos de nuevo, reciclarlos o recuperarlos de otra manera.

PROTECTION DE L'ENVIRONNEMENT

Le symbole qui indique la collecte sélective des déchets d'équipements électriques et électroniques. Les dispositifs électriques usés sont des matières recyclables – il est interdit de les jeter dans des récipients pour des ordures ménagères car ils contiennent des substances nocives pour la santé humaine et l'environnement ! Nous vous prions de nous aider à soutenir activement la gestion rentable des ressources naturelles et à protéger l'environnement en rendant le dispositif usé au point de stockage des dispositifs électriques usés. Pour réduire la quantité de déchets éliminés il est nécessaire de les réutiliser, de les recycler ou de les récupérer sous une autre forme.

TUTELA DELL'AMBIENTE

Simbolo della raccolta selezionata dei prodotti elettrici ed elettronici fuori uso. I dispositivi elettrici fuori uso sono rifiuti riciclabili - non vanno buttati in contenitori per rifiuti domestici, in quanto contengono sostanze pericolose per la salute e l'ambiente! Agite attivamente a favore della gestione economica delle risorse naturali e a favore della protezione dell'ambiente, consegnando gli utensili fuori uso ai centri di raccolta. Per ridurre la quantità dei rifiuti buttati, è necessario che siano riusati, riciclati o recuperati in qualsiasi modo.

BESCHERMING VAN HET MILIEU

Het symbool wijst op de selectieve inzameling van oude elektrische en elektronische apparatuur. Verbruikte elektrische apparaten kunnen worden gerecycled. Het is verboden dit bij het huishoudelijk afval te gooien aangezien dit stoffen bevat die schadelijk kunnen zijn voor de gezondheid en voor het milieu! Wij vragen u actief bij te dragen de economische natuurlijke hulpbronnen te beschermen en het milieu te beschermen door deze gebruikte apparaten in te leveren bij een speciaal punt dat hiervoor is bestemd. Om de verwijdering van afvalstoffen te verminderen is hergebruik, recycling of het op een andere wijze herstellen noodzakelijk.

Η ΠΡΟΣΤΑΣΙΑ ΤΩΝ ΠΕΡΙΒΑΛΛΟΝΤΩΝ

Ο σύμβολο που υποδεικνύει την επεξεργασία και τη συλλογή των αναλωμένων εξοπλισμού ηλεκτρικού και ηλεκτρονικού. Ο αναλωμένος ηλεκτρικός εξοπλισμός είναι ανακυκλώσιμο υλικό – δεν πρέπει να πετάγεται στον κοινό κάδο σκουπίδιών, διότι περιέχει συστατικά επικίνδυνα για την ανθρώπινη υγεία και το περιβάλλον! Παρακαλούμε να βοηθήσετε δραστήρια στην εξοικονομημένη διαχείριση των φυσικών πόρων και την προστασία του φυσικού περιβάλλοντος μέσω της παράδοσης της αναλωμένης συσκευής στο σημείο διάθεσης των αναλωμένων ηλεκτρικών συσκευών. Για να περιορίσετε την ποσότητα των αφαιρούμενων απόβλητων είναι απαραίτητη η εκ νέου χρήση τους, η ανακύκλωση ή ανακύκλωση σε άλλη μορφή.

CHARAKTERYSTYKA NARZĘDZIA

Ręczna pilarka do drewna jest elektronarzędziem zwykłym, II klasy izolacji, przeznaczonym do cięcia powierzchni drewnianych oraz powierzchni materiałów wyprodukowanych na bazie przetwórstwa drewna – takich jak sklejkę, płyty wiórowe, płyty MDF itp. za pomocą pił tarczowych. Pilarka umożliwia wygodne cięcie drewna zarówno w płaszczyźnie pionowej obrabianej powierzchni w regulowanym zakresie głębokości cięcia jak i pod kątem w regulowanym zakresie od 0° do 45°. Cięcie może być realizowane jedynie wzdłuż linii prostej. Nie wolno przeprowadzać cięcia wzdłuż krzywej (np. po okręgu), gdyż może to grozić wypadkiem lub zniszczeniem piły i elektronarzędzia. Prawidłowa, niezawodna i bezpieczna praca narzędzia zależna jest od właściwej eksploatacji, dlatego:

Przed przystąpieniem do pracy z narzędziem należy przeczytać całą instrukcję i zachować ją.

Uwaga! W żadnym wypadku nie należy używać narzędzia bez zamontowanych osłon piły tarczowej i klina rozszczepiającego.

Za szkody powstałe w wyniku nie przestrzegania przepisów bezpieczeństwa i zaleceń niniejszej instrukcji dostawca nie ponosi odpowiedzialności.

WYPOSAŻENIE

W opakowaniu fabrycznym powinny się znajdować:

- pilarka
- prowadnica z podziałką

PARAMETRY TECHNICZNE

Parametr	Jednostka miary	Wartość
Numer katalogowy		79257
Napięcie sieci	[V~]	230 - 240
Częstotliwość sieci	[Hz]	50
Moc znamionowa	[W]	1400
Klasa izolacji		II
0Obrotów znamionowe	[min ⁻¹]	4800
Maks. głębokość cięcia (0° / 45°)	[mm]	65 / 44
Piła tarczowa		
Średnica zewnętrzna	[mm]	182
Średnica wewnętrzna	[mm]	20
Maks. grubość	[mm]	3,0
Masa	[kg]	4,0
Poziom hałasu		
- ciśnienie akustyczne $L_{wa} \pm K_{pa}$	[dB(A)]	94,0 ± 3,0
- moc akustyczna $L_{wa} \pm K_{wa}$	[dB(A)]	105,0 ± 3,0
Poziom drgań $a_{h1} \pm K$	[m/s ²]	6,84 ± 1,5
Stopień ochrony		IP20

OGÓLNE WARUNKI BEZPIECZEŃSTWA

UWAGA! Przeczytać wszystkie poniższe instrukcje. Nieprzestrzeganie ich może prowadzić do porażenia elektrycznego, pożaru albo do uszkodzeń ciała. Pojęcie „narzędzie elektryczne” użyte w instrukcjach odnosi się do wszystkich narzędzi napędzanych prądem elektrycznym zarówno przewodowych jak i bezprzewodowych.

PRZESTRZEGAĆ PONIŻSZE INSTRUKCJE

Miejsce pracy

Miejsce pracy należy utrzymywać dobrze oświetlone i w czystości. Nieporządek i słabe oświetlenie mogą być przyczynami wypadków.

Nie należy pracować narzędziami elektrycznymi w środowisku o zwiększonym ryzyku wybuchu, zawierającym palne ciecze, gazy lub opary. Narzędzia elektryczne generują iskry, które mogą spowodować pożar w kontakcie z palnymi gazami lub oparami.

Nie należy dopuszczać dzieci i osób postronnych do miejsca pracy. Utrata koncentracji może spowodować utratę kontroli nad narzędziem.

Bezpieczeństwo elektryczne

Wtyczka przewodu elektrycznego musi pasować do gniazdka sieciowego. Nie wolno modyfikować wtyczki. Nie wolno stosować żadnych adapterów w celu przystosowania wtyczki do gniazdka. Niemodyfikowana wtyczka pasująca do gniazdka zmniejsza ryzyko porażenia prądem elektrycznym.

Unikać kontaktu z uziemionymi powierzchniami takimi jak rury, grzejniki i chłodziarki. Uziemienie ciała zwiększa ryzyko porażenia prądem elektrycznym.

Nie należy narażać narzędzi elektrycznych na kontakt z opadami atmosferycznymi lub wilgocią. Woda i wilgoć, która dostanie się do wnętrza narzędzia elektrycznego zwiększa ryzyko porażenia prądem elektrycznym.

Nie przeciążaj kabla zasilającego. Nie używaj kabla zasilającego do noszenia, podłączania i odłączania wtyczki od gniazdka sieciowego. Unikać kontaktu kabla zasilającego z ciepłem, olejami, ostrymi krawędziami i ruchomymi elementami. Uszkodzenie kabla zasilającego zwiększa ryzyko porażenia prądem elektrycznym.

W przypadku pracy poza pomieszczeniami zamkniętymi należy używać przedłużaczy przeznaczonych do pracy poza pomieszczeniami zamkniętymi. Użycie odpowiedniego przedłużacza zmniejsza ryzyko porażenia prądem elektrycznym.

W przypadku, gdy używany elektronarzędzia w środowisku wilgotnym jest nieuniknione, jako ochronę przed napięciem zasilania należy stosować urządzenie różnicowoprądowe (RCD). Zastosowanie RCD zmniejsza ryzyko porażenia prądem elektrycznym.

Bezpieczeństwo osobiste

Przystępuj do pracy w dobrej kondycji fizycznej i psychicznej. Zwracaj uwagę na to, co robisz. Nie pracuj będąc zmęczonym lub pod wpływem leków lub alkoholu. Nawet chwila nieuwagi podczas pracy może prowadzić do poważnych obrażeń ciała.

Używaj środków ochrony osobistej. Zawsze zakładaj gogle ochronne. Stosowanie środków ochrony osobistej, takich jak maski przeciwpyłowe, obuwie ochronne, kaski i ochronniki słuchu zmniejszają ryzyko poważnych obrażeń ciała.

Unikaj przypadkowego włączenia narzędzia. Upewnij się, że włącznik elektryczny jest w pozycji „wyłączony” przed podłączeniem narzędzia do sieci elektroenergetycznej. Trzymanie narzędzia z palcem na włączniku lub podłączanie narzędzia elektrycznego, gdy włącznik jest w pozycji „włączony” może prowadzić do poważnych obrażeń ciała.

Przed włączeniem narzędzia elektrycznego usuń wszelkie klucze i inne narzędzia, które zostały użyte do jego regulacji. Klucz pozostawiony na obracających się elementach narzędzia może prowadzić do poważnych obrażeń ciała.

Utrzymuj równowagę. Przez cały czas utrzymuj odpowiednią postawę. Pozwoli to na łatwiejsze zapanowanie nad narzędziem elektrycznym w przypadku niespodziewanych sytuacji podczas pracy.

Stosuj odzież ochronną. Nie zakładaj luźnej odzieży i biżuterii. Utrzymuj włosy, odzież i rękawice robocze z dala od ruchomych części narzędzia elektrycznego. Luźna odzież, biżuteria lub długie włosy mogą zaczepić o ruchome części narzędzia.

Stosuj odciąg pyłu lub pojemniki na pył, jeśli narzędzie jest w takie wyposażone. Zadbaj o to, aby je poprawnie podłączyć. Użycie odciąg pyłu zmniejsza ryzyko poważnych obrażeń ciała.

Użytkowanie narzędzia elektrycznego

Nie przeciążaj narzędzia elektrycznego. Używaj narzędzia właściwego do danej pracy. Odpowiedni dobór narzędzia do danej pracy, zapewni wydajniejszą i bezpieczniejszą pracę.

Nie używaj narzędzia elektrycznego, jeśli nie działa jego włącznik sieciowy. Narzędzie, które nie daje się kontrolować za pomocą włącznika sieciowego jest niebezpieczne i należy je oddać do naprawy.

Odłącz wtyczkę od gniazdka zasilającego przed regulacją, wymianą akcesoriów lub przechowywaniem narzędzia. Pozwoli to na uniknięcie przypadkowego włączenia narzędzia elektrycznego.

Przechowuj narzędzie w miejscu niedostępnym dla dzieci. Nie pozwól pracować osobom nieprzeszkolonym w zakresie obsługi narzędzia. Narzędzie elektryczne może być niebezpieczne w rękach nieprzeszkolonej obsługi.

Zapewni właściwą konserwację narzędzia. Sprawdzaj narzędzie pod kątem niedopasowań i luzów ruchomych części. Sprawdzaj czy jakikolwiek element narzędzia nie jest uszkodzony. W przypadku wykrycia usterek należy je naprawić przed użyciem narzędzia elektrycznego.

Wiele wypadków jest spowodowanych przez niewłaściwie konserwowane narzędzia. Narzędzia tnące należy utrzymywać czyste i naostrzone. Właściwie konserwowane narzędzia tnące jest łatwiej kontrolować podczas pracy.

Stosuj narzędzia elektryczne i akcesoria zgodnie z powyższymi instrukcjami. Stosuj narzędzia zgodnie z przeznaczeniem biorąc pod uwagę rodzaj i warunki pracy. Stosowanie narzędzi do innej pracy niż zostały zaprojektowane może zwiększyć ryzyko powstawania niebezpiecznych sytuacji.

Naprawy

Naprawiaj narzędzie tylko w uprawnionych do tego zakładach, używających tylko oryginalnych części zamiennych. Zapewni to właściwe bezpieczeństwo pracy narzędzia elektrycznego.

DODATKOWE INSTRUKCJE BEZPIECZEŃSTWA

Instrukcje bezpieczeństwa dotyczące pilarek

Trzymać ręce w oddali od obszaru cięcia i piły. Trzymać drugą rękę na rękojeści pomocniczej lub na obudowie silnika. Jeśli obiema rękami trzyma się pilarkę, to nie mogą być one narażone na zranienie piłą.

Nie sięgać ręką pod spód przedmiotu obrabianego. Osłona nie może ochronić cię przed piłą poniżej przedmiotu obrabianego. **Nastawiać głębokość cięcia odpowiednią do grubości przedmiotu obrabianego.** Zaleca się, aby tarcza wystawała poniżej ciętego materiału mniej niż na wysokość zęba.

Nigdy nie trzymać przedmiotu przecinanego w rękach lub na nodze. Zamocować przedmiot obrabiany do stabilnej podstawy. Dobre zamocowanie przedmiotu obrabianego jest ważne, aby uniknąć niebezpieczeństwa kontaktu z ciałem, zakleszczenia piły lub utraty kontroli cięcia.

Trzymać pilarkę za izolowane powierzchnie przeznaczone do tego celu podczas pracy, przy której piła może mieć styczność z przewodami pod napięciem lub z jej własnym przewodem zasilającym. Zetknięcie się z „przewodami pod napięciem” może także spowodować znalezienie się „pod napięciem” metalowych części elektronarzędzia powodując porażenie operatora.

Podczas cięcia wzdłużnego zawsze używać prowadnicy do cięcia wzdłużnego lub prowadnicy do krawędzi. Poplesia to dokładność cięcia i zmniejsza możliwość zakleszczenia piły.

Zawsze używać pił o prawidłowych wymiarach i kształcie otworów osadzczych (np. kształt rombu lub okrągły). Piły, które nie pasują do uchwytu mocującego mogą pracować mimośrodowo, powodując utratę kontroli pracy.

Nigdy nie stosować do mocowania piły uszkodzonych lub niewłaściwych podkładek lub śrub. Podkładki i śruby mocujące piłę zostały specjalnie zaprojektowane dla pilarki, aby zapewnić optymalne funkcjonowanie i bezpieczeństwo użytkownika.

Przyczyny odrzutu i zapobieganie odrzutowi

Odrzut jest nagłą reakcją na ściśniętą, zatrzymaną lub niewspółosiową piłę tarczową, powoduje niekontrolowane podniesienie i ruch pilarki w kierunku operatora.

Jeżeli piła tarczowa jest ściśnięta lub zatrzymana podczas przecinania, ostrze zostaje zablokowane, a reakcja silnika powoduje gwałtowny ruch pilarki w kierunku operatora.

Jeżeli piła tarczowa zostanie skrzywiona lub przestanie być współosiowa, zęby oraz tylna krawędź może się wydostać z rzazu i skierować się w kierunku operatora.

Odrzut tylny jest skutkiem niewłaściwego używania pilarki lub nieprawidłowych procedur lub warunków eksploatacji i można go uniknąć przyjmując stosowne środki ostrożności podane poniżej.

Trzymać pilarkę obydwo rękami mocno, z ramionami ustawionymi tak, aby wytrzymać siłę odrzutu tylnego. Przyjąć pozycję ciała z jednej strony pilarki ale nie w linii cięcia. Odrzut tylny może spowodować gwałtowny ruch pilarki do tyłu, ale siła odrzutu tylnego może być kontrolowana przez operatora, jeśli przedsięwzięto odpowiednie środki ostrożności.

Kiedy piła tarczowa zacina się lub kiedy przerywa cięcie z jakiegos powodu należy zwolnić przycisk łącznika i trzymać pilarkę nieruchomo w materiale dopóki tarcza piły nie zatrzyma się całkowicie. Nigdy nie próbować usunięcia pilarki z materiału ciętego, ani nie ciągnąć pilarki do tyłu, dopóki tarcza piły porusza się lub może spowodować odrzut tylny. Zbadać i podejmnąć czynności korygujące, w celu eliminacji przyczyny zacinania się piły.

W przypadku ponownego uruchomieniu pilarki w elemencie obrabianym wyśrodkować tarczę piły w rzazie i sprawdzić, czy zęby piły nie są zacementowane w materiale. Jeśli tarcza piły zacina się, kiedy pilarka jest ponownie uruchamiana, może się ona wysunąć lub spowodować odrzut tylny w stosunku do elementu obrabianego.

Podtrzymywać duże płyty, aby zminimalizować ryzyko zaciśnięcia i odrzutu tylnego tarczy. Duże płyty mają tendencję do uginania się pod ich własnym ciężarem. Podpory powinny być umieszczone pod płytą po obydwu stronach, w pobliżu linii cięcia i w pobliżu krawędzi płyty.

Nie używać tępych lub uszkodzonych pił. Nieostre lub niewłaściwie ustawione zęby piły tworzą wąski rzaz powodujący nadmierne tarcie, zacięcie piły i odrzut tylny.

Nastawiać pewnie zaciski głębokości cięcia i kąta pochylenia piły tarczowej, przed wykonywaniem cięcia. Jeżeli nastawy pilarki zmieniają się podczas cięcia może to spowodować zakleszczenie i odrzut tylny.

Szczególne uważać podczas wykonywania „cięcia wgłębnego” do istniejących ścianek lub innych ślepych przestrzeni. Wystająca piła może ciąć inne przedmioty, powodując odrzut tylny.

Dodatkowe instrukcje bezpieczeństwa dotyczące pilarek

Sprawdzać przed każdym użyciem osłonę dolną, czy jest prawidłowo nasunięta. Nie używać pilarki, jeśli osłona dolna nie porusza się swobodnie i nie zamyka się natychmiast. Nigdy nie przytwierdzać lub nie pozostawiać osłony dolnej w otwartym położeniu. Jeśli pilarka zostanie przypadkowo upuszczona, osłona dolna może zostać zgięta. Podnosić osłonę dolną za pomocą uchwytu odciągającego i upewnić się czy porusza się ona swobodnie i nie dotyka piły lub innej części dla każdego nastawienia kąta i głębokości cięcia.

Sprawdzać działanie sprężyny osłony dolnej. Jeśli osłona i sprężyna nie działają właściwie, powinny być naprawione przed użyciem. Osłona dolna może działać powoli wskutek uszkodzonych części, lepkich osadów, lub nawarstwienia odpadów. **Dopuszcza się ręczne wycofanie osłony dolnej tylko przy specjalnych cięciach takich jak „cięcie wgłębne” i „cięcie złożone.”** Podnosić osłonę dolną za pomocą uchwytu odciągającego i skoro piła zagłębi się w materiał, osłona dolna powinna być zwolniona. W przypadku wszystkich innych cięć zaleca się, aby osłona dolna działała samoczynnie.

Zawsze obserwować, czy osłona dolna przykrywała piłę przed postawieniem pilarki na stole warsztatowym lub podłodze. Niechroniony brzeg piły będzie powodował, że pilarka będzie cofała się od tyłu tnąc cokolwiek na swojej drodze. Zdawać sobie sprawę z czasu potrzebnego do zatrzymania się piły po wyłączeniu.

Dodatkowe instrukcje bezpieczeństwa dotyczące pilarek z klinem rozszczepiającym

Używać odpowiedniego klina rozszczepiającego dostosowanego do używanej piły. Klin rozszczepiający musi być grubszy niż korpus piły, lecz cieńszy niż rozstawienie zębów piły.

Wyregulować klin rozszczepiający zgodnie z opisem podanym w niniejszej instrukcji obsługi. Niepoprawne ustawienie, zła pozycja, brak ustawienia w linii może powodować nieskuteczność klina rozszczepiającego w zapobieganiu odrzutowi tylnemu.

Używać zawsze klina rozszczepiającego z wyjątkiem wykonywania cięcia wgłębnego. Klin rozszczepiający musi być ponownie zamontowany po wykonywaniu cięcia wgłębnego. Klin rozszczepiający powoduje zakłócenia podczas cięcia wgłębnego i może powodować odrzut tylny.

Dla poprawnej pracy klina rozszczepiającego musi być on wpuszczony w element obrabiany. Klin rozszczepiający jest nieskuteczny w zapobieganiu odrzutu tylnego podczas krótkich cięć.

Nie obsługiwać pilarki jeśli klin rozszczepiający jest wygięty. Nawet lekkie wygięcie może spowodować szybkość zamykania się osłony.

MONTAŻ ELEMENTÓW WYPOSAŻENIA

UWAGA! Montaż wyposażenia może być dokonywany tylko przy odłączonym napięciu zasilającym. **Wyciągnąć wtyczkę przewodu narzędzia z gniazda sieciowego!**

Pilarka dostarczana jest w stanie kompletnym. Po otworzeniu opakowania fabrycznego należy sprawdzić, czy wszystkie elementy wyposażenia zostały zapakowane. Następnie sprawdzić stan połączeń i ewentualnie dokręcić śrubę łączącą podstawę z osłoną nieruchomą oraz dokręcić śruby mocujące klin rozszczepiający, jeżeli znajduje się na wyposażeniu pilarki. Przed pierwszym użyciem należy zamontować piłę tarczową.

PRZYGOTOWANIE DO PRACY

Przed rozpoczęciem pracy należy sprawdzić, czy korpus obudowy oraz przewód przyłączeniowy z wtyczką nie są uszkodzone. W przypadku stwierdzenia uszkodzeń zabrania się dalszej pracy.

Uwaga! Wszystkie czynności związane z montażem i wymianą pił tarczowych, regulacją i konserwacją elektronarzędzia należy przeprowadzać przy wyłączonym napięciu zasilającym pilarkę, dlatego przed przystąpieniem do tych czynności: Wyciągnąć wtyczkę przewodu pilarki z gniazda sieciowego!

Piły tarczowe

Wybierać piłę tarczową przeznaczoną do cięcia wybranego rodzaju materiału. Im więcej zębów posiada piła tarczowa tym gładziej będą krawędzie rzazu. Piły posiadające kilkadziesiąt zębów lepiej nadają się do cięcia cieńszych materiałów o grubości poniżej 1 cm oraz miękkiego drewna.

Uwaga! Nie przecinać materiałów innych niż wymienione w instrukcji.

Należy sprawdzić, czy zamontowana tarcza nie jest uszkodzona, popękana, czy zęby tnące nie są wylamane itp. W przypadku stwierdzenia uszkodzeń należy wymienić piłę tarczową na nową.

Nie tarcz zdeformowanych lub popękanych!

Nie używać tarcz wykonanych ze stali szybko tnącej!

Nie używać tarcz ściernych!

Nie używać tarcz niespełniających danych technicznych podanych w niniejszej instrukcji!

Nie używać pił, których korpus jest grubszy lub, których zestaw jest mniejszy niż grubość klina rozszczepiającego!

Nie używać tarcz o dopuszczalnej maksymalnej prędkości obrotowej mniejszej niż 5500 obr/min.

Montaż i wymiana piły tarczowej (II)

Uwaga. W czasie wymiany lub montażu piły nie wolno demontować osłony piły!

Kluczem zablokować tarczę mocującą piłę tarczową i odkręcić śrubę drugim kluczem.

Zdjąć tarczę mocującą i piłę tarczową z wrzeczona pilarki.

Założyć nową piłę na wrzeczono.

Założyć tarczę mocującą, dokręcić śrubę kluczami do mocowania piły.

Regulacja głębokości cięcia (III)

W razie potrzeby narzędzie umożliwia regulację głębokości cięcia, co ułatwia prowadnica z podziałką (umieszczona z tyłu narzędzia). W tym celu należy śrubą odkręcić blokadę umieszczoną na prowadnicy z podziałką, ustawić żądaną głębokość cięcia i zablokować śrubą.

Regulacja kąta cięcia (IV)

Narzędzie umożliwia cięcie płaszczyzn pod kątem w zakresie 0 do 45°. W tym celu należy ustawić żądany kąt na podziałce umieszczonej z przodu narzędzia i dokręcić mocno i pewnie śrubę blokującą.

Montaż prowadnicy

Prowadnica z podziałką ułatwia cięcie powierzchni po linii prostej. Prowadnicę należy umocować w podstawie, ustawić żądaną szerokość cięcia i zablokować śrubą.

Uwagi dodatkowe

Nie używać rąk do usuwania luźnych odłamków, drzazg i podobnych części obrabianego materiału z otoczenia obracającej się piły tarczowej.

Nie używać pilarki na zewnątrz podczas deszczu lub innych opadów atmosferycznych.

Nie prowadzić pilarki samymi rękoma. Zawsze korzystać z pomocniczych przyrządów, które umożliwią pewne prowadzenie pilarki, jak na przykład prowadnicy.

Po sprawdzeniu piły tarczowej i jej pewnym zamocowaniu, ustawieniu głębokości, kąta i szerokości cięcia należy ponadto:

Upewnić się, że ruchome osłony pracują swobodnie, bez blokowania się

Nie blokować ruchomej osłony w położeniu otwartym

Upewnić się, że wszystkie mechanizmy obrotowe układu osłon pracują prawidłowo

Upewnić się, że klin rozszczepiający jest tak ustawiony, że:

- odległość pomiędzy klinem rozszczepiającym, a obrzeżem tarczy z zębami jest nie większa niż 5 mm,

- obrzeże tarczy z zębami nie wystaje więcej niż 5 mm, poza dolną krawędź klina rozszczepiającego.

- znajduje się w linii obracającej się tarczy,

- nie jest szerszy niż szerokość piły tarczowej

Zawsze należy używać klina rozszczepiającego! (w pilarkach wyposażonych fabrycznie w klin rozszczepiający)

Nie wolno demontować klina rozszczepiającego, który chroni piłę tarczową i narzędzie przed uszkodzeniem.

Założyć ochronę oczu, ochronnik słuchu i rękawice robocze. Stosować maski przeciwpyłowe.

Uwaga! Przy pracy pilarkami ręcznymi zawsze należy używać środków ochrony słuchu.

Przymocować obrabiany przedmiot do stanowiska roboczego (np. za pomocą ścisków stolarskich, imadła itp.).

W przypadku cięcia powierzchni wykonanych z twardego drewna (dąb, buk, grab) zaleca się podłączenie zewnętrznego urządzenia do zbierania pyłu powstającego w czasie obróbki do otworu odciągu pyłu

UŻYTKOWANIE NARZĘDZIA

Podłączenie pilarki do sieci elektrycznej może nastąpić dopiero po wykonaniu wszystkich czynności wymienionych w rozdziale „Przygotowanie do pracy”.

Przyjąć pewną i stabilną postawę.

Chwycić pilarkę w obie ręce za rękojeść i uchwyt dodatkowy (V).

Włączyć pilarkę przez wciśnięcie przycisku blokady włącznika, a następnie wciśnięcie włącznika elektrycznego (VI).

Po włączeniu pilarki przez kilka sekund trzymać ją swobodnie i sprawdzić słuchem równomierność pracy. W przypadku jakichkolwiek podejrzanych dźwięków, trzasków itp. należy natychmiast przerwać pracę i ponownie wykonać czynności jak w rozdz. „Przygotowanie do pracy”.

Przyłożyć podstawę pilarki do powierzchni obrabianego przedmiotu w taki sposób, by tarcza piły nie dotykała tego przedmiotu (VII).

Uwaga! Nie wolno manipulować ruchomą osłoną piły tarczowej. Wszystkie czynności związane z cięciem należy wykonywać trzymając pilarkę oburącz.

Prowadzić pilarkę wzdłuż linii cięcia tak, by podstawa pilarki stykała się z powierzchnią obrabianego przedmiotu.

Po wciśnięciu włącznika należy pozwolić osiągnąć pile tarczowej znamionowe obroty i dopiero rozpocząć cięcie. Zabronione jest przykładanie piły do materiału i dopiero uruchamianie narzędzia. Może to spowodować zablokowanie piły, jej uszkodzenie, bądź uszkodzenie materiału. Może to prowadzić do powstania obrażeń.

W przypadku wznawiania cięcia, należy pozwolić pile tarczowej osiągnąć znamionowe obroty, a następnie wprowadzić ją do rządu.

Podczas cięcia piłę tarczową należy prowadzić płynnym ruchem, unikając nadmiernego nacisku. Nacisk jaki należy wywierać na głowicę tnącą nie powinien być większy niż ten który wystarcza do cięcia materiału. Należy unikać uderzania piłą tarczową w cięty materiał.

Jeżeli piła zablokuje się w obrabianym materiale należy natychmiast wyłączyć pilarkę przez wciśnięcie przycisku blokady i włącznika elektrycznego i dopiero potem wycofać pilarkę. W czasie cięcia należy zwracać szczególną uwagę na możliwość poślizgu

lub odrzutu pilarki, a w związku z tym niebezpieczeństwo wypadku. W czasie pracy nie należy wywierać zbyt dużego nacisku na obrabiany materiał i nie wykonywać gwałtownych ruchów, aby nie spowodować uszkodzenia piły tarczowej i pilarki. W czasie pracy stosować regularne przerwy.

Nie wolno dopuścić do przeciążenia narzędzia – temperatura powierzchni zewnętrznych nigdy nie może przekroczyć 60 °C.

Po zakończonej pracy wyłączyć pilarkę, wyjąć wtyczkę przewodu narzędzia z gniazda sieciowego i dokonać konserwacji i oględzin. Deklarowana, całkowita wartość drgań została zmierzona za pomocą standardowej metody badań i może być użyta do porównania jednego narzędzia z drugim. Deklarowana, całkowita wartość drgań może zostać użyta we wstępnej ocenie ekspozycji.

Uwaga! Emisja drgań podczas pracy narzędziem może się różnić od zadeklarowanej wartości, w zależności od sposobu użycia narzędzia.

Uwaga! Należy określić środki bezpieczeństwa mające chronić operatora, które są oparte na ocenie narażenia w rzeczywistych warunkach użytkowania (wliczając w to wszystkie części cyklu pracy, jak na przykład czas kiedy narzędzie jest wyłączone lub pracuje na biegu jałowym oraz czas aktywacji).

KONSERWACJA I PRZEGLĄDY

UWAGA! Przed przystąpieniem do regulacji, obsługi technicznej lub konserwacji wyciągnij wtyczkę narzędzia z gniazdka sieci elektrycznej. Po zakończonej pracy należy sprawdzić stan techniczny elektronarzędzia poprzez oględziny zewnętrzne i ocenę: korpusu i rękojeści, przewodu elektrycznego z wtyczką i odgiętką, działania włącznika elektrycznego, drożności szczelin wentylacyjnych, iskrzenia szczotek, głośności pracy łożysk i przekładni, rozruchu i równomierności pracy. W okresie gwarancji użytkownik nie może domontować elektronarzędzi, ani wymieniać żadnych podzespołów lub części składowych, gdyż powoduje to utratę praw gwarancyjnych. Wszelkie nieprawidłowości obserwowane przy przeglądzie, lub w czasie pracy, są sygnałem do przeprowadzenia naprawy w punkcie serwisowym. Po zakończeniu pracy, obudowę, szczeliny wentylacyjne, przełączniki, rękojeść dodatkową i osłony należy oczyścić np. strumieniem powietrza (o ciśnieniu nie większym niż 0,3 MPa), pędzlem lub suchą szmatką bez użycia środków chemicznych i płynów czyszczących. Narzędzia i uchwyty oczyścić suchą czystą szmatką.

PROPERTIES OF THE TOOL

The manual wood sawing machine is an electric ordinary tool, insulation class II, designed for cutting of wood surfaces and wood derivatives surfaces – such as plywood, chipboard, MDF boards, etc., using circular saws. The sawing machine permits comfortable cutting of wood both in the vertical plane of the processed surfaces within an adjusted range of the cutting depth as well as at a certain angle within the adjusted range between 0° and 45°. Cutting may also be carried out along a straight line. It is prohibited to cut along curves (e.g. in circles), since this might cause an accident or imply damage to the saw and the electric tool. A correct, reliable and safe operation of the tool depends on its correct use, so:

Read the operating manual thoroughly before work and keep it for future reference.

Attention! Under no circumstances can the tool be operated if the guards of the circular saw and the wedge are not installed.

The supplier shall not be held responsible for any damage occurred as a result of failure to observe safety regulations and indications contained in this manual.

ACCESSORIES

The box supplied from the factory contains the following:

- sawing machine
- scaled guide

TECHNICAL PARAMETERS

Parameter	Unit of measurements	Value
Catalogue number		79257
Mains voltage	[V]	230 - 240
Mains frequency	[Hz]	50
Nominal power	[W]	1400
Insulation class		II
Nominal rotation	[min ⁻¹]	4800
Maximum cutting depth (0° / 45°)	[mm]	65 / 44
Circular saw		
External diameter	[mm]	182
Internal diameter	[mm]	20
Maximum thickness	[mm]	3,0
Mass	[kg]	4,0
Level of noise		
- acoustic pressure $L_{pA} \pm K_{pA}$	[dB(A)]	94,0 ± 3,0
- acoustic power $L_{WA} \pm K_{WA}$	[dB(A)]	105,0 ± 3,0
Level of vibration (main handle / auxiliary handle) $a_h \pm K$	[m/s ²]	6,84 ± 1,5
Protection grade		IP20

GENERAL SAFETY CONDITIONS

NOTE! Get acquainted with all the instructions below. Failure to observe them may lead to an electric shock, fire or injuries. The notion of electric tool used in the instructions applies to all the tools which are powered with electric current, both wire tools and wireless ones.

OBSERVE THE FOLLOWING INSTRUCTIONS

Place of work

The place of work must be properly illuminated and clean. Disorder and poor illumination may be a cause of accidents.

Do not work with electric tools in explosive environments, or those which contain inflammable liquids, gases or vapours.

Electric tools generate sparks, which may cause a fire in case of contact with inflammable gases or vapours.

Do not allow children and outsiders to the place of work. A lack of concentration may result in a loss of control over the tool.

Electric safety

The plug of the power supply cable must fit the mains socket. Do not modify the plug. Do not use any adapters whatsoever in order to adapt the plug to the socket. Unmodified plug which fits the socket reduces the risk of an electric shock.

Avoid contact with grounded surfaces, such as pipes, heaters and refrigerators. Grounding of the body increases the risk of an electric shock.

Do not expose electric tools to precipitation or humidity. Water and humidity which gets into the electric tool increases the risk of an electric shock.

Do not overload the power supply cable. Do not use the power supply cable in order to carry the tool or to connect and disconnect the plug from the mains socket. Avoid contact of the power supply cable with heat, oils, sharp tools and moving elements. Damage to the power supply cable increases the risk of an electric shock.

In case work is realised outside closed areas, it is necessary to use extension cords designed for applications outside closed areas. Using a correct extension cord permits to reduce the risk of an electric shock.

If operating a power tool in a damp location is unavoidable, use a residual current device (RDC) protected supply. Use of an RCD reduces the risk of electric shock.

Personal safety

Commence work in good physical and psychological conditions. Pay attention to what you do. Do not work if you are tired or under effects of medicines or alcohol. Even a moment's inattention during work may lead to serious injuries.

Always use individual means of protection. Always wear goggles. Using individual means of protection, such as dust-masks, protective shoes, helmets and hearing protections permits to reduce the risk of serious injuries.

Avoid accidental activation of the tool. Make sure the switch is in the OFF position, before you connect the tool to the mains. Holding the tool with a finger on the switch or connecting an electric tool when the switch is in the ON position may lead to serious injuries.

Before you turn an electric tool on remove all the spanners and other tools, which have been used for adjustments. A spanner left on rotating elements of the tool may lead to serious injuries.

Keep your balance. Maintain an appropriate position. It will permit to control the electric tool in case of unpredicted situations during its operation.

Use protective clothes. Do not wear loose clothes or jewellery. Keep your hair, clothes and gloves away from moving elements of the electric tool. Loose clothes, jewellery or long hair may get caught on moving elements of the tool.

Use dust extractors or dust containers, if the tool is equipped with any. Make sure they are properly connected. Using of dust extractors permits to reduce the risk of serious injuries.

Operation of the electric tool

Do not overload the electric tool. Use a proper tool for the given purpose. A correct selection of the tool for the given work will result in a more efficient and safer work.

Do not use the electric tool if the switch is not functioning properly. A tool which may not be controlled by means of a switch is dangerous and must be repaired.

Disconnect the plug from the mains socket before any adjustment, replacement of accessories or storage of the tool. It will permit to avoid accidental activation of the electric tool.

Store the tool away from children. Do not allow untrained persons to operate the tool. An electric tool may be dangerous in hands of an untrained person.

Make sure the tool is properly maintained. Check the tool in order to detect any unfitting or loose moving elements. Check whether the elements of the tool are not damaged. In case any damaged elements of the tool are detected, they must be repaired before the electric tool is operated. Many accidents are caused by improper maintenance of tools.

Cutting tools must be sharp and clean. Properly maintained cutting tools are easier to control during work.

Use electric tools and accessories in accordance with the aforementioned instructions. Use the tool in accordance with its purpose, taking into account the kind and conditions of work. Should the tool be used for other applications than the ones it has been designed for, the risk of a dangerous situation increases.

Repairs

The tool may be repaired only by authorised service centres, which must use solely original spare parts. It will guarantee a proper level of safety of operation of the electric tool.

ADDITIONAL SAFETY GUIDELINES

Safety recommendations regarding sawing machines

Keep hands away from the cutting area and the saw. Keep the other hand on the additional handle or the motor casing. If the sawing machine is kept with both hands, then they may be exposed and injured.

Do not reach under the object being processed with your hands. The guard may not protect you from the saw below the object being processed. **Adjust a cutting depth which is adequate for the thickness of the object being processed.** It is recommended to make sure the disc protrudes below the material being cut by less than the height of a tooth.

Do not ever keep the material being cut in your hands or support it on your leg. Fix the object to be processed to a stable base. Adequate fixing of the object to be processed is crucial to avoid the danger of any contact with the body, seizure of the saw or a loss of control over the cutting process.

Keep the sawing machine by insulated surfaces provided for this purpose during tasks, when the saw touch live conducts or its own power supply cable. Any contact with „live conducts“ may also cause the metal parts of the tool to be live, which might cause electric shock to the operator.

During longitudinal cutting always use the guide for longitudinal cutting or the guide for edges. This will enhance the precisions of cutting and reduce the possibility of seizure of the saw.

Always use saws of correct dimensions and shape of the fixing holes (e.g. rhomboidal or circular holes). Saws which do not fit the chuck may work eccentrically, leading thus to a loss of control over the tool.

To fix the saw do not ever use damaged or inadequate washers or bolts. Washers and bolts which fix the saws have been specially designed for the sawing machine, to ensure its optimum functioning and safety of use.

Causes and prevention of recoil

Recoil is a sudden reaction to a squeezed, stopped or misaligned circular saw, and it causes an uncontrollable lifting and movement of the sawing machine towards the operator.

If the saw is squeezed or stopped during cutting, then the edge is locked and the reaction of the motor causes a sudden movement of the sawing machine towards the operator.

If the saw is deformed or is misaligned, then the teeth and the rear edge may come out of the saw cut and move towards the operator.

Backward recoil is a result of inadequate operation of the sawing machine or incorrect procedures or operating conditions and it may be avoided adapting necessary safety measures, which are indicated below.

Keep the sawing machine with strength using both your hands, with the arms in a position that will resist a backward recoil. Adapt a position of the body at one side of the sawing machine, but not in the cutting line. Backward recoil may cause a sudden movement of the sawing machine, but the strength of backward recoil may be controlled by the operator, if adequate precautions have been taken.

When the saw jams or when cutting is interrupted for any reason, release the button and keep the sawing machine still in the material until the disc has completely stopped. Do not ever try to remove the sawing machine from the material which is being cut, or pull the sawing machine backwards while the saw disc is moving or may cause backward recoil. Inspect the causes and take corrective actions, in order to eliminate the reasons why the saw jams.

If the cutting with sawing machine is resumed in the same element, then centre the disc saw in the saw cut and make sure the teeth of the saw are not caught in the material. If the disc saw jams when the sawing machine is set in motion again, then it may come out or cause backward recoil in relation to the element being processed.

Support large boards, in order to minimise the risk of jamming and backward recoil of the disc. Large boards tend to bend under their own weight. Supports should be placed under the board at both sides, close to the cutting line, next to the edges of the board.

Do not use blunt of damaged saws. Blunt or inadequately positioned teeth of the saw form a narrow saw cut which leads to excessive friction, jamming of the saw and backward recoil.

Before cutting may commence, it is required to close firmly the cutting depth and the saw inclination angle clamps. If the settings of the sawing machine change during cutting, then there is a risk of jamming and backward recoil.

Be particularly careful during deep cutting into existent walls or other spaces. A protruding saw may be cutting other objects, causing backward recoil.

Additional safety recommendations for sawing machines

Before each use make sure the lower guard is in a correct position. Do not use the sawing machine, if the lower guard does not move freely and close immediately. Do not ever fix the lower guard or leave it open. If the sawing machine is dropped accidentally, the lower guard may bend. Lift the lower guard by the handle and make sure it moves freely and does not touch the saw or another part at any angle and cutting depth.

Check the spring of the lower guard. If the guard or the spring do not function properly, they must be repaired before being used. The lower guard may be slow if the parts are damaged, if there are sticky residues or if waste is accumulated.

It is acceptable to manually retract the lower guard only in case of special cutting tasks, such as „deep cutting“ and „complex cutting“. Lift the lower guard by the handle and once the saw enters the material, release the lower guard. In any other case it is recommended to make sure the lower guard functions automatically.

Always make sure the lower guard covers the saws, before the sawing machine is placed on the workshop table or on the floor. If the edge of the saw is unprotected, the sawing machine will retract cutting anything it contacts accidentally. Remember the saw needs time to come to a halt, once the machine is turned off.

Additional safety instructions for sawing machines with a splitting wedge

Use an appropriate splitting edge for the given saw. The splitting edge must be thicker than the body of the saw, but thinner than the distance between the teeth of the saw.

Adjust the splitting edge in accordance with the description in this manual. Incorrect setting, a wrong position or misalignment may make the splitting edge useless in the context of prevention of backward recoil.

Always use a splitting, except for deep cutting. The splitting edge must be installed again after deep cutting. The splitting edge causes disturbance during deep cutting and may cause backward recoil.

In order to function correctly, the splitting edge must be introduced into the element being processed. The splitting edge is useless in prevention of backward recoil during short cuts.

Do not operate the sawing machine, if the splitting edge is bent. Even slight bends may slow the closing of the guard.

INSTALLATION OF THE EQUIPMENT

ATTENTION! The equipment may be installed only if the power supply is off. **Remove the plug of the cable the tool from the mains socket!**

The sawing machine is supplied complete. Once the package has been opened, make sure all the elements have been supplied. Then check the connections and if necessary tighten the bolt connecting the base to the fixed guard and tighten the tighten bolts fixing the splitting edge, if the sawing machine is equipped with a wedge. Before first use, install the circular saw.

PREPARATION FOR WORK

Before work may commence, make sure the body and the power supply cable with plug are not damaged. In case any damage is detected, it is prohibited to continue work.

Attention! All activities related to installation and replacement of the circular saws, adjustments and maintenance of the electric tool must be realised when the sawing machine is not powered, so before such tasks: Remove the plug of the cord of the sawing machine from the mains socket!

Circular saw

Make sure the installed disc is not damaged, the cutting teeth are not broken, etc. In case any damage is detected, it is required to replace the circular saw with a new one.

Do not use damaged or deformed circular saws!

Do not use circular saws made of high-speed steel!

Do not use abrasive discs!

Do not use discs which do not comply with the technical parameters indicated in this manual!

Do not use saws, whose body is thicker or whose set is smaller than the thickness of the splitting edge!

Do not use discs whose maximum acceptable rotational velocity is lower than 5500 rpm.

Select a circular saw designed for cutting of the given material. The more teeth has the saw circular saw, the smoother the edges of the saw cut will be. Saws with dozens of teeth are better suited for cutting of thinner materials, whose thickness is below 1 cm and for soft wood.

Attention! Do not cut other materials than those indicated in the manual.

Installation and replacement of the circular saw (II)

Attention. During replacement or installation of the saw, it is prohibited to dismantle the guards of the saw!

Use a wrench to block the fixing disc of the circular saw and unscrew the bolt using another wrench.

Remove the fixing disc and the circular saw of the spindle of the sawing machine.

Install a new saw on the spindle.

Install the fixing disc, tighten the bolt, using the wrenches designed to install the saw.

Adjustments of the cutting depth (III)

If required, the tool permits adjustments of the cutting depth, which is facilitated by the scaled guide (located at the back of the tool). In order to do so, it is required to unscrew the lock located on the scaled guide, set the required cutting depth and lock the bolt.

Adjustments of the cutting angle (IV)

The tool permits cutting of planes at an angle between 0 and 45°. Set the required angle on the scale located at the front of the tool and tighten the locking bolt.

Installation of the guide

The scaled guide facilitates cutting of surfaces along a straight line. The guide must be fixed in the base, and then set the required cutting width and tighten the locking bolt.

Additional remarks

Do not use your hands to remove debris, slivers and other parts of the processed material from the surroundings of a rotating circular saw.

Do not use the sawing machine in exteriors during rain and other precipitations.

Do not guide the sawing machine just with your hands. Always use additional instruments, which permit to guide the sawing

machine in a safe manner, such as a guide.

Once the circular saw has been checked and safely fixed, the depth, the angle and the width of cutting have been adjusted, do the following:

Make sure the moving guards work freely and do not jam.

Do not block the movement of the guards in the open position.

Make sure all the rotating mechanisms of the guards are functioning correctly.

Make sure the splitting edge is set correctly and:

- it is aligned with the circular saw,
- it is not wider than the width of the circular saw,
- the distance between the splitting wedge and the edge of the toothed disc does not exceed 5 mm,
- the edge of the toothed disc does not protrude by more than 5 mm beyond the lower edge of the splitting edge.

Always use the splitting edge! (in case of the sawing machines equipped with a splitting edge)

Do not dismantle the splitting edge, which protects the circular saw and the tool from damage.

Wear an eye protection, a hearing protection and working gloves. Use dust masks.

Attention! In case of tasks realised with manual sawing machines, always use hearing protection.

Fix the object to be processed to the workstation (e.g. using clamps or an anvil, etc.).

In case of cutting surfaces made of a hard wood (oak, beech, hornbeam), it is recommended to connect an external device collecting the dust generated during the task to the dust extraction orifice

USING THE TOOL

The sawing machine may be connected to the mains once all the actions indicated in „Preparation for work” **have been realised**.

Adopt a secure and stable position.

Hold the sawing machine in both hands, by the handle and the additional handle (V).

Turn the sawing machine on, pressing the lock of the switch and then the switch itself (VI).

Once the sawing machine has been turned on, keep it freely for a couple of seconds and listen to make sure it is functioning in a regular manner. In case any irregular sounds are emitted, stop working immediately and repeat the actions indicated in „Preparation for work”.

Put the base of the sawing machine on the surface of the object to be processed so as the disc does not touch the object (VII).

Once the switch has been pressed, wait until the circular saw has reached the nominal rotation and only then start cutting. It is prohibited to put the saw at the material and only then start the tool. This might cause jamming of the saw, its damage or damage the material, as well as lead to injuries.

In case cutting is resumed, let the circular saw reach the nominal rotation and then insert it in the kerf.

During cutting the circular saw must be led with smooth movements. Avoid excessive pressure. The pressure against the cutting head should not exceed the pressure which is sufficient to cut the material. It is required to avoid hitting with the circular saw against the material being cut.

Attention! Do not manipulate the mobile guard of the saw circular saw. All actions related to cutting must be realised holding the sawing machine with both your hands.

Lead the sawing machine along the cutting so that the base of the sawing machine is touching the surface of the processed object.

If the saw jams in the material being processed, turn the sawing machine off immediately, pressing the lock button and the switch, and only then remove the sawing machine from the kerf. During cutting pay particular attention to the possibility of slipping or recoil of the sawing machine, and beware of dangers that may lead to accidents. During work do not exert excessive pressure on the processed material and do not make rapid movements so as not to damage the circular saw and the sawing machine. Make regular breaks during work.

Avoid overloading the tool – the temperature of the external surfaces must not exceed 60°C.

Once the task has been concluded, turn the sawing machine off, remove the plug of the tool from the mains socket and inspect the machine.

The declared total value of vibration has been determined by means of a standard measurement method and may be used to compare the tool with another one. The declared total value of vibration may be used for an initial evaluation of exposure.

Attention! The vibration caused during work with the tool may differ from the declared value, depending on the way in which the tool is used.

Attention! It is required to determine safety measures to protect the operator, based on evaluation of exposure under actual circumstances of operation of the machine (including all the phases of the working cycle, for example the time when the tool is off or is idling, and the activation time).

MAINTENANCE AND OVERHAUL

ATTENTION! Before any adjustment, technical service or maintenance operations unplug the tool. Once the operations have been finished, the technical conditions of the tool must be assessed by means of external evaluation and inspection of the following elements: body and handle, conductor with a plug and deflection, functioning of the electric switch, patency of ventilation slots, sparking of brushes, noise level of functioning of bearings and gears, start-up and smoothness of operation. During the guarantee period, the user cannot dismantle the electric tools or change any sub-assemblies or elements, since it will cancel any guarantee rights. All irregularities detected at overhaul or during functioning of the tools are a signal to have the tool repaired at a service shop. Once the functioning has been concluded, the casing, ventilation slots, switches, additional handle and protections must be cleansed with a stream of air (at a pressure not exceeding 0.3 MPa), with a brush or a cloth without any chemical substances or cleaning liquids. Tools and handles must be cleansed with a clean cloth.

CHARAKTERISTIK DES WERKZEUGS

Die Handsäge zu Holz ist ein gewöhnliches Elektrowerkzeug der II. Isolationsklasse für die Schneidung der Holzflächen und der Flächen von Materialien hergestellt auf dem Basis der Holzverarbeitung wie Furnierplatten, Spanplatten, MDF Platten, usw. mit Hilfe der Kreissägen. Die Säge ermöglicht bequeme Schneidung des Holzes sowohl in der vertikalen Ebene der bearbeiteten Flächen in dem regulierten Bereich der Schneidtiefe als auch unter dem Winkel in dem regulierten Bereich von 0° bis 45°. Die Schneidung kann lediglich entlang der geraden Linie ausgeführt werden. Darf man die Schneidung entlang der Kurve nicht durchführen (z.B. im Kreise), weil dies einen Unfall oder eine Zerstörung der Säge und des Elektrowerkzeugs verursacht kann. Richtige, einwandfreie und sichere Arbeit des Gerätes ist von der eigentlichen. Nutzung abhängig. Darum:

Vor dem Beitritt zur Arbeit mit dem Werkzeug soll man ganze Anweisung durchlesen und sie bewahren. Achtung! In keinem Fall soll man das Werkzeug ohne Schutz der Kreissäge und ohne Spitzkeil nicht anwenden.

Der Lieferer trägt keine Verantwortlichkeit für alle Schaden entstanden infolge der Nichtbeachtung von Sicherheitsvorschriften und Empfehlungen der vorliegenden Anweisung.

AUSSTATTUNG DER SÄGE ZU HOLZ

In der Betriebsverpackung sollen sich befinden:

- Säge
- Führung mit der Skale

TECHNISCHE PARAMETER

Parameter	Messeinheit	Wert
Katalognummer		79257
Netzspannung	[V]	230 - 240
Netzfrequenz	[Hz]	50
Nennleistung	[W]	1400
Isolationsklasse		II
Nennumdrehungen	[min ⁻¹]	4800
Schneidtiefe max. (0° / 45°)	[mm]	65 / 44
Kreissäge		
Außendurchmesser	[mm]	182
Innendurchmesser	[mm]	20
Max. Dicke		3,0
Masse	[kg]	4,0
Lärmpegel		
- Schalldruck $L_{pA} \pm K_{pA}$	[dB(A)]	94,0 ± 3,0
- Schalleistig $L_{wA} \pm K_{wA}$	[dB(A)]	105,0 ± 3,0
Schwingungspegel $a_{hV} \pm K / a_{hH} \pm K$	[m/s ²]	6,84 ± 1,5
Schutzart		IP20

ALLGEMEINE SICHERHEITSBEDINGUNGEN

ACHTUNG! Die nachstehenden Anweisungen durchlesen. Die Nichteinhaltung der nachstehenden Anweisungen kann einen elektrischen Schlag, Brand oder Körperverletzungen führen. Der Begriff „Elektrowerkzeug“ bezieht sich auf alle mit dem elektrischen Strom angetriebenen Werkzeuge sowohl mit der Netzleitung als auch ohne Netzleitung.

DIE NACHSTEHENDEN ANWEISUNGEN EINHALTEN!

Arbeitsplatz

Der Arbeitsplatz soll gut beleuchtet sein und In der Sauberkeit gehalten werden. Das Durcheinander und nicht ausreichende Beleuchtung können Arbeitsunfälle verursachen.

Die Elektrowerkzeuge dürfen in der Umgebung mit erhöhter Explosionsgefahr, oder brennbaren Flüssigkeiten Gasen oder Dunste nicht verwendet werden. Die Elektrowerkzeuge erzeugen Funken, die in Berührung mit brennbaren Gasen oder Dunsten Brand verursachen können.

Kindern und unbefugte Personen fern von dem Arbeitsplatz halten. Die Konzentrationsschwäche kann zum Verlieren des Beherrschens über dem Werkzeug führen.

Elektrische Sicherheit

Leitungsstecker muss an die Netzsteckdose passen. Der Stecker darf nicht modifiziert werden. Keine Adapter zur Anpassung des Leitungssteckers an die Netzsteckdose verwenden. Der nicht modifizierte Leitungsstecker, der genau an die Netzsteckdose passt vermindert die Gefahr des elektrischen Schlages.

Den Kontakt mit geerdeten Flächen wie Rohre, Heizkörper, Kühlschränke vermeiden. Die Körpererdung erhöht das Risiko des elektrischen Schlages. Die Elektrowerkzeuge dürfen dem Einfluss von atmosphärischen Niederschlägen oder Der Feuchtigkeit nicht ausgesetzt werden. Wasser und Feuchtigkeit, die in das Innere des Elektrowerkzeuges eindringen, erhöhen die Gefahr des elektrischen Schlages.

Den Netzkabel nicht überlasten. Die Netzkabel nicht zum Tragen, Abschalten und Einschalten des Leitungssteckers zum Netzsteckdose verwenden. Den Kontakt des Leitungskabels mit der Wärme, Öl, scharfen Kanten und beweglichen Teilen vermeiden. Beschädigung des Leitungskabels erhöht die Gefahr des elektrischen Schlages.

Be idem Einsatz außerhalb der geschlossener Räume sollen für Außen geeignete Verlängerungsschnüre verwendet werden. Die Verwendung der geeigneten Verlängerungsschnüre vermindert die Gefahr des elektrischen Schlages.

Personensicherheit

Bei Arbeit soll bei guter körperlicher und geistlicher Verfassung ausgeführt werden. Immer darauf achten was gemacht wird. Die Arbeit darf nicht bei der Ermüdung oder unter Einfluss von Alkohol oder Medikamenten ausgeführt werden. Sogar eine momentane Unaufmerksamkeit während der Arbeit kann zu ernsthaften Körperverletzungen führen.

Die persönlichen Schutzmittel verwenden. Immer die Schutzbrille tragen. Die Verwendung von persönlichen Schutzmitteln wie Staubmasken, Schutzschuhe, Helme und Gehörschutz vermindern die Gefahr der ernsthaften Körperverletzungen.

Das zufällige Einschalten des Elektrowerkzeuges vermeiden. Bitte prüfen ob der Schalter in der Stellung „AUS“ steht bevor das Elektrowerkzeug an das elektrische Netz angeschlossen wird. Das Halten der Finger auf dem Schalter oder Anschluss des Elektrowerkzeuges bei dem eingeschalteten Schalter kann zu ernsthaften Körperverletzungen führen.

Vor Einschalten des Elektrowerkzeuges sollen alle Schlüssel und Werkzeuge entfernt werden, die zur Einstellung verwendet worden waren. Der an den beweglichen Teilen des Werkzeuges hintergelassene Schlüssel kann ernsthafte Körperverletzungen herbeiführen.

Gleichgewicht halten. Durch die ganze Zeit entsprechende Arbeitsstellung einnehmen. Dadurch lässt sich das Elektrowerkzeug in den unerwarteten Notfällen bei der Arbeit leichter beherrschen.

Schutzkleidung tragen. Keine lose Kleidung oder Schmuck tragen. Haare, Kleidung und Arbeitshandschuhe fern von den beweglichen Teilen des Elektrowerkzeuges halten. Lose Kleidung, Schmuck oder lange Haare können an die bewegliche Teile des Elektrowerkzeuges anhaften.

Staubabsaugung oder Staubbehälter verwenden falls das Werkzeug damit ausgestattet wird. Bitte sorgen Sie dafür damit sie sachgemäß angeschlossen sind. Verwendung der Staubabsaugung vermindert die Gefahr der ernsthaften Körperverletzungen.

Verwendung des Elektrowerkzeuges

Das Elektrowerkzeug nicht überlasten. Das zur ausführende Aufgabe geeignete Werkzeug verwenden. Entsprechende Auswahl des Werkzeuges gewährleistet eine leistungsfähige und sichere Arbeit.

Das Werkzeug darf nicht verwendet werden, falls der Netzschalter nicht funktioniert. Das Werkzeug, welches sich mit dem Schalter nicht kontrollieren lässt, ist gefährlich und soll zur Reparatur geliefert werden.

Den Leitungsstecker von der Netzsteckdose herausziehen wenn das Werkzeug eingestellt oder Zubehör ausgetauscht bzw. das Werkzeug aufbewahrt wird. Dadurch wird das zufällige Einschalten des Elektrowerkzeuges vermieden.

Das Elektrowerkzeug vor den Zutritt von Kindern schützen. Die bei der Bedienung des Werkzeuges nicht eingeschulten Personen dürfen das Werkzeug nicht verwenden. Das Elektrowerkzeug kann in den Händen der nicht geschulten Personen gefährlich sein.

Entsprechende Instandhaltung des Werkzeuges gewährleisten. Das Werkzeug auf nicht eingepasste Teile und Spiele der beweglichen Teile prüfen. Bitte überprüfen, ob irgendein Bestandteil des Werkzeuges nicht beschädigt ist. Die Störungen sollen vor dem Einsatz des Werkzeuges beseitigt werden. Viele Unfälle sind durch nicht sachgemäße Instandhaltung des Werkzeuges verursacht.

Schneidewerkzeugen sollten sauber und geschärft sein. Sachgemäß geschärfte Schneidewerkzeuge lassen sich besser während der Arbeit kontrollieren.

Bei Elektrowerkzeuge und Zubehör gemäß der vorstehenden Anweisungen benutzen. Die Werkzeuge entsprechend der Aufgabe und die Arbeitsbedingungen einsetzen. Die nicht bestimmungsgemäße Verwendung des Werkzeuges kann das Risiko der Gefahren erhöhen.

Instandsetzungen

Die Werkzeuge sollen nur in den autorisierten Werkstätten bei der Verwendung der Originalersatzteile repariert werden. Dadurch wird die entsprechende Arbeitssicherheit des Elektrowerkzeuges gewährleistet.

ZUSÄTZLICHE SICHERHEITSVORSCHRIFTEN

Sicherheitsvorschriften für Sägen

Hände weg vom Schneid- und Sägebereich. Die andere Hand am Behelfsgriff oder auf dem Motorgehäuse halten. Wenn man die Säge mit beiden Händen festhält, dann können Sie durch die Säge nicht verletzt werden.

Mit der Hand nicht von unten an den zu bearbeitenden Gegenstand greifen. Die Abdeckung kann Sie unterhalb des Bearbeitungsgegenstandes nicht vor der Säge schützen.

Die Schnitttiefe ist entsprechend zur Dicke des zu bearbeitenden Gegenstandes einzustellen. Man empfiehlt hierbei, dass das Sägeblatt weniger als eine Zahnhöhe aus dem zu schneidenden Material heraussteht.

Den durchzuschneidenden Gegenstand niemals in den Händen oder auf dem Bein halten, sondern auf einer stabilen Unterlage befestigen. Eine gute Befestigung des zu bearbeitenden Gegenstands ist wichtig, um die Gefahr einer Körperberührung, ein Verklemmen der Säge oder den Verlust der Kontrolle über das Schneiden zu vermeiden.

Die Säge ist an den für diesen Zweck bestimmten isolierten Flächen festzuhalten, und zwar besonders bei einer Arbeit, bei der die Säge mit unter Spannung stehenden Leitungen oder mit ihrer eigenen Stromversorgungsleitung in Berührung kommen kann. Das Berühren von „Leitungen unter Spannung“ kann auch dazu führen, dass Metallteile des Elektrowerkzeuges sich „unter Spannung“ befinden und somit einen Stromschlag des Bedieners hervorrufen können.

Während des Längssägens muss man immer einen Führungsanschlag für den Längsschnitt oder eine Führung für die Kanten verwenden. Dadurch wird die Qualität des Schnittes verbessert und die Möglichkeit des Verklemmens der Säge verringert.

Es sind immer nur Sägen mit korrekten Abmessungen und richtiger Form der Gestellbohrungen (z.B. Form eines Rhombus oder rund) zu verwenden. Sägen, die nicht in das Spannfutter passen, können außermittig arbeiten und dadurch den Verlust der Funktionskontrolle hervorrufen.

Zum Befestigen der Säge dürfen niemals beschädigte oder nicht richtige Unterlegscheiben oder Schrauben verwendet werden. Die Unterlegscheiben und Schrauben wurden speziell für die Säge entwickelt, um eine optimale Funktion und Sicherheit bei der Nutzung zu gewährleisten.

Ursachen und Vorbeugung des Rückstoßes

Der Rückstoß ist eine plötzliche Reaktion auf ein zusammengedrücktes, angehaltenes oder nicht axial verlaufendes Kreissägeblatt. Er bewirkt in dem Fall ein unkontrolliertes Anheben und eine Bewegung der Säge in die Richtung des Bedieners.

Wenn das Kreissägeblatt während des Durchschneidens zusammengedrückt wird oder anhält, dann werden die Schneiden blockiert und durch die Reaktion des Motors bewegt sich die Säge ruckartig in die Richtung des Bedieners.

Wenn dabei das Kreissägeblatt krumm wird und nicht mehr axial verläuft, dann können die Zähne sowie die hintere Kante aus der Schnittfuge gelangen und sich in Richtung des Bedieners bewegen.

Der Rückstoß ist die Folge falscher Behandlung der Säge oder nicht richtiger Verfahrensweisen oder Nutzungsbedingungen. Man kann ihn vermeiden, in dem man die nachfolgend beschriebenen Vorsichtsmaßnahmen ergreift.

Die Säge muss man mit beiden Händen festhalten und die Schultern so aufstellen, dass sie einen Rückstoß aushalten.

Die Körperstellung ist seitlich der Säge einzunehmen und nicht in der Schnittlinie. Der Rückstoß kann eine gewaltige Bewegung der Säge nach hinten bewirken, aber die Kraft des Rückstoßes kann durch den Bediener kontrolliert werden, wenn die entsprechenden Vorsichtsmaßnahmen eingeleitet wurden.

Wenn die Kreissäge klemmt oder das Schneiden aus irgendeinem Grund unterbricht, dann ist die Drucktaste des Schalters freizugeben und die Säge so lange unbewegt im Material zu halten, bis das Sägeblatt völlig zum Stillstand gekommen ist. Dabei darf man nicht versuchen, die Säge aus dem zu schneidenen Material zu verschieben noch die Säge nach hinten zu ziehen, so lange das Sägeblatt sich bewegt oder einen Rückstoß hervorrufen kann. Erst dann ist zu untersuchen und Korrekturmaßnahmen einzuleiten, um die Ursachen für das Verklemmen der Säge zu beseitigen.

Bei einer erneuten Inbetriebnahme der Säge ist das Sägeblatt im zu bearbeitenden Element im Sägeschnitt zu zentrieren und zu prüfen, ob die Sägezähne nicht im Material hängen geblieben sind. Wenn das Sägeblatt bei der erneuten Inbetriebnahme der Säge klemmt, kann sie sich herauschieben oder einen Rückstoß im Verhältnis zu dem zu bearbeitenden Element hervorrufen.

Große Platten sind so abzustützen, damit das Risiko des Verklemmens und des Rückstoßes des Sägeblattes minimiert wird. Große Platten tendieren dazu, sich unter ihrem Eigengewicht zu verbiegen. Die Stützen müssen auf beiden Seiten unter die Platte angebracht werden, und zwar in der Nähe der Schnittlinie und in der Nähe der Kanten der Platte.

Es sind keine stumpfen oder beschädigten Sägen zu verwenden. Unschärfe oder falsch eingestellte Sägezähne bilden einen engen Schnitt, der eine übermäßige Reibung, Verklemmen der Säge und einen Rückstoß hervorruft.

Die Anschläge für die Schnitttiefe und den Neigungswinkel der Kreissäge sind vor dem Sägen sicher und fest einzustellen. Wenn die Einstellung der Säge sich während dem Sägeschnitt verändert, kann das zum Verklemmen und Rückstoß führen. **Besonders aufmerksam muss man bei der Ausführung eines „Tiefenschnitts“ in bestehende Wände oder andere sog. tote Räume sein.** Die Säge kann auf andere Gegenstände treffen und sie schneiden und dabei einen Rückstoß hervorrufen.

Zusätzliche Sicherheitsvorschriften für Sägen

Vor jedem Gebrauch ist zu überprüfen, ob die untere Abdeckung richtig zugezogen ist. Die Säge darf nicht verwendet werden, wenn die untere Abdeckung sich nicht frei bewegen lässt und nicht sofort verschließt. Sie darf nicht befestigt

sein und niemals in geöffneten Stellung bleiben. Wenn die Säge zufällig fallen gelassen wird, dann kann die untere Abdeckung verbogen werden. Mit Hilfe eines Ziehgriffes ist die Abdeckung anzuheben und sich zu überzeugen, dass sie sich frei bewegt sowie die Säge oder andere Teile bei jeder Einstellung des Winkels und der Schnitttiefe nicht berührt.

Funktionsprüfung der Feder der unteren Abdeckung. Wenn die Abdeckung und die Feder nicht richtig funktionieren, müssen sie vor dem Gebrauch repariert werden. Die Funktion der unteren Abdeckung kann auf Grund beschädigter Teile, zähflüssiger Ablagerungen oder Aufschichtungen von Abfällen langsam erfolgen.

Ein manuelles Rückziehen der unteren Abdeckung ist nur bei speziellen Schnitten zulässig, und zwar solchen wie „Tiefenschnitt“ und „komplexer Schnitt.“ Hebt man die untere Abdeckung mit dem Ziehgriff an bevor die Säge sich in das Material vertieft, muss die untere Abdeckung freigegeben werden. Bei allen anderen Schnitten wird empfohlen, dass die Funktion der unteren Abdeckung selbstständig erfolgt.

Es ist immer zu beobachten, ob die untere Abdeckung die Säge zudeckt, bevor man sie auf den Werkstattdisch oder den Fußboden stellt. Ein ungeschützter Rand der Säge wird bewirken, dass die Säge sich von hinten zurückzieht und egal was sich auf ihrem Weg befindet geschnitten wird. Man muss sich darüber im Klaren sein, dass man zum Anhalten der Säge nach dem Ausschalten Zeit benötigt.

Zusätzliche Sicherheitsvorschriften bzgl. Sägen mit einem Spitzkeil

Es ist ein entsprechender und an die Säge angepasster Spitzkeil zu verwenden. Der Spitzkeil muss dicker als das Gehäuse der Säge, aber dünner als der Abstand der Sägezähne sein.

Der Spitzkeil ist gemäß der in der vorliegenden Bedienanleitung angegebenen Beschreibung einzustellen. Eine nicht korrekte Einstellung, schlechte Position, fehlende Einstellung in der Linie kann die Unwirksamkeit des Spitzkeils beim Vorbeugen eines Rückstoßes hervorrufen.

Mit Ausnahme bei der Ausführung eines Tiefenschnittes ist der Spitzkeil immer zu verwenden. Nach der Ausführung eines Tiefenschnittes muss der Spitzkeil erneut montiert werden. Während des Tiefenschnittes führt der Einsatz des Spitzkeiles zu Störungen und kann einen Rückstoß hervorrufen.

Für die richtige Funktion des Spitzkeiles muss er in das zu bearbeitende Element eingelassen werden. Während kurzer Schnitte ist der Spitzkeil beim Vorbeugen eines Rückstoßes unwirksam.

Die Säge darf nicht bedient werden, wenn der Spitzkeil verbogen ist. Sogar ein leichtes Verbiegen kann die Geschwindigkeit des Schließens der Abdeckung verlangsamen.

MONTAGE DER AUSSTATTUNGSELEMENTE

ACHTUNG! Die Montage der Ausstattung kann nur bei der ausgeschalteten Speisespannung ausgeführt werden (Ziehe den Stecker der Werkzeugleitung aus der Elektronetzdose ab!)

Die Säge wird in dem kompletten Stand geliefert. Nach der Öffnung der Verpackung soll man überprüfen, ob alle Elemente genannt in der Abschn. 2 verpackt wurde. Dann soll man den Stand von Verbindungen überprüfen und eventuell mit Hilfe des Schraubenziehers und Schlüssels die Schraube verbindend das Gestell mit dem unbeweglichen Schutz anschrauben und mit dem Schlüssel den Spitzkeil anschrauben.

VORBEREITUNG ZUR ARBEIT

Vor dem Beitritt zur Arbeit soll man überprüfen, ob das Gehäusegestell und die Anschlussleitung mit Stecker nicht beschädigt sind. Im Falle der Beschädigungen ist weitere Arbeit verboten!

Achtung! Alle Tätigkeiten bei der Montage und Austausch der Kreissägen, Regulierung und Konservierung des Elektrowerkzeugs soll man bei der ausgeschalteten Speisespannung für die Säge durchführen. Darum vor dem Beitritt zu dieser Tätigkeiten: Ziehe den Stecker der Werkzeugleitung von der Netzsteckdose ab!

Kreissägen

Das Kreissägeblatt ist nach der Art des zu schneidenden Materials auszuwählen. Je mehr Zähne das Sägeblatt besitzt, desto glatter werden die Kanten des Einschnitts. Sägen mit einigen zig Zähnen eignen sich besser zum Schneiden von dünnem Material mit einer Dicke von unter 1 cm und weichem Holz.

Hinweis! Es sind nur die in der Anleitung aufgeführten Materialien zu durchschneiden.

Man soll überprüfen, ob die montierte Scheibe nicht beschädigt, gerissen ist oder die Schneidzähne nicht gebrochen sind, usw. Im Falle der Beschädigungen ist die Säge in die neue vertauschen.

Mann soll die deformierte oder gerissene Scheiben nicht benutzen!

Mann soll die Scheiben aus dem Edelstahl nicht benutzen!

Man soll die Scheiben, die die technische Daten angegeben in der vorliegenden Anleitung nicht erfüllen, nicht benutzen!

Die Sägen, in denen das Gestell dicker ist oder deren Satz weniger als der Spitzkeildicke ist, soll man nicht benutzen!

Die Scheiben von der zulässigen maximalen Drehgeschwindigkeit weniger als 5500 obr/min soll man nicht benutzen!

Montage und Austausch der Kreissäge (II)

Achtung: In der Zeit des Austausches oder der Montage der Säge darf man die Sägeschutz nicht demontieren!

D

Mit dem Schlüssel soll man die Spanscheibe der Säge verriegeln und mit dem Schlüssel ausschrauben. Die Spanscheibe und Kreissäge von der Sägespindel abnehmen.
Die neue Säge an die Spindel anlegen.
Die Spanscheibe anlegen, die Schraube mit den Schlüssel zur Befestigung der Säge anschrauben.

Regulation der Schneidtiefe (III)

Bei Bedarf ermöglicht das Werkzeug Regulation der Schneidtiefe im Bereich, was die Führung mit der Skale (untergebracht von hinten des Werkzeugs) erleichtert. In diesem Ziel soll man mit der Schraube die untergebeachte auf der Führung mit Skale Verriegelung abschrauben, erforderliche Schneidtiefe einstellen und mit der Schraube verriegeln.

Regulation des Schneidwinkels (IV)

Das Werkzeug ermöglicht eine Schneidung der Flächen unter dem Winkel im Bereich 0 bis 45°. In diesem Ziel ist erforderlichen Winkel auf der angebrachten von vorne des Werkzeugs Skale einzustellen und die verriegelte Schraube stark und sicher anzuschrauben.

Montage der Führung

Die Führung mit Skale erleichtert die Schneidung der Fläche in geraden Linie.
Die Führung soll man im Gestell befestigen, erforderliche Schneidtiefe einstellen und mit der Schraube verriegeln.

Zusätzliche Hinweise

Zum Beseitigen der losen Stücke, Splitter und ähnliche Teile des zu bearbeitenden Materials aus dem Umfeld des rotierenden Kreissägeblattes dürfen nicht die Hände benutzt werden.

Ebenso darf die Säge bei Regen oder anderen atmosphärischen Niederschlägen nicht im Freien eingesetzt werden.

Die Säge ist nicht nur mit den Händen zu führen. Es sind immer Hilfswerkzeuge zu verwenden, die ein sicheres Führen der Säge ermöglichen, wie z.B. Führungsschienen.

Nach der Überprüfung der Kreissäge und ihrer sicheren Befestigung, Einstellung der Schneidtiefe, des Winkels und der Schneidbreite soll man überdies

Sich vergewissern, dass bewegliche Schutz frei ohne Blockierung arbeiten,

Den beweglichen Schutz in der Öffnungsstellung nicht blockieren,

Sich vergewissern, dass alle Drehwerke des Schutzsystems richtig arbeiten,

Sich vergewissern, dass der Spitzkeil so eingestellt ist, dass:

- die Entfernung zwischen dem Spitzkeil und Scheibenrand mit Zähne nicht mehr als 5 mm ist,
- der Rand der Scheibe mit Zähne mehr als 5 mm außen untere Kante des Spitzkeils nicht steht.
- sich in der Linie der rotierenden Scheibe befindet,
- nicht breiter ist als die Breite des Kreissägeblattes.

Immer den Spitzkeil anwenden! Darf man den Spitzkeil, der die Kreissäge und das Werkzeug vor Beschädigung schützt, nicht demontieren. Augenschutz, Ohrenschutz und Arbeitsschuhe anlegen,

Achtung! Bei der Arbeit der Handsägen soll man immer die Ohrenschutz benutzen.

Den Werkstück an der Arbeitsstelle (z.B. mit Hilfe der Schraubenzwinge, des Schraubstocks, usw.) befestigen.

Bei der Schneidung der Fläche, die aus dem harten Holz (Eiche, Buche, Heibuche) ausgeführt ist, empfiehlt sich die Außeneinrichtung des Staubabzugs zum Stutzen einzuschalten.

BENUTZUNGS DES WERKZEUGS

Der Anschluss der Säge zum Elektronetz kann erst nach der Ausführung aller Tätigkeiten genannt im Abschnitt „Vorbereitung zur Arbeit“ folgen.

Man soll sichere und stabile Stellung annehmen.

Die Säge ist in beide Hände für den Handgriff und Zusatzhalter zu greifen. (V)

Die Säge ist durch das Drücken des Druckknopfs der Verbinderblockade und dann das Drücken des Elektroverbinders einzuschalten. (VI)

Nach der Einschaltung der Säge ist sie über einige Sekunden frei zu halten und mit Hilfe des Gehörs die Gleichmäßigkeit der Arbeit überzuprüfen. Im Falle jeglicher verdächtigen Geräusche, Knackgeräusche, usw. ist die Arbeit sofort anzuhalten und abermals die Tätigkeiten wie im Abschn. „Vorbereitung zur Arbeit“ auszuführen. Das Sägestell ist zur Werkstückfläche so anzulegen, dass die Scheibe dieses Werkstücks nicht berührt. (VII)

Achtung! Man darf mit dem beweglichen Schutz der Kreissäge nicht manipulieren. Alle Tätigkeiten bei der Schneidung ist mit den zwei Hände auszuführen.

Die Säge ist entlang der Schneidlinie so zu führen, dass sich das Gestell der Säge mit der Fläche des Werkstück berührt.

Nach dem Betätigen des Schalters muss man abwarten, bis die Kreissäge die Nenndrehzahl erreicht hat und erst dann mit dem

Schneiden beginnen. Dabei ist auch verboten, zuerst das Material an die Säge zu legen und erst dann das Werkzeug in Betrieb zu nehmen. Das kann zu einem Blockieren der Säge, ihre Beschädigung oder zur Beschädigung des Materials und sogar zu Verletzungen führen.

Beim Erneuern des Schnittes muss man zunächst abwarten bis die Säge die Nenndrehzahl erreicht hat und erst dann die Säge in den Schnitt einführen.

Während des Schneidens wird die Kreissäge mit einer fließenden Bewegung geführt und übermäßiger Druck ist zu vermeiden. Der Druck, welcher auf den Schneidkopf auszuüben ist, darf nicht größer als der Druck sein, der zum Schneiden des Materials ausreicht. Das Schlagen mit der Kreissäge in das zu schneidende Material ist zu vermeiden.

Wenn sich die Säge im Werkstück blockiert, ist sofort die Säge durch das Ausdrücken des Druckknopfs der Blockade und des Elektroverbinders auszuschalten und erst dann die Säge nach hinten zurückzuziehen.

Während der Schneidung ist besondere Aufmerksamkeit auf eine Möglichkeit des Rutschens oder Rückstoßes der Säge und dadurch der Gefahr des Ausfalls zu richten. In der Arbeitszeit soll man allzu den großen Druck an das Werkstück nicht ausdrücken und der gewaltsamen Bewegungen nicht ausführen, um der Beschädigung der Kreissäge und Sägemaschine nicht verursachen. In der Arbeitszeit soll man regelmäßige Pausen anwenden. Man darf zur Überlastung des Werkzeugs nicht zulassen – die Temperatur der Außenflächen kann niemals von 60 °C überschreiten. Nach dem Arbeitsende ist die Sägemaschine abzuschalten, den Stecker der Netzleitung aus der Stechdose abzunehmen und die Konservierung sowie Überprüfungen durchzuführen.

Der erklärte Gesamtwert der Schwingungen wurde nach der Standardprüfmethode gemessen und kann zum Vergleichen eines Werkzeuges mit dem anderen verwendet werden. Der erklärte Gesamtwert der Schwingungen kann im Rahmen einer Vorbewertung der Ausstellung benutzt werden.

Hinweis! Während des Funktionsbetriebes des Werkzeuges kann sich die Emission der Schwingungen vom deklarierten Wert unterscheiden, wobei dies von der Art der Verwendung des Werkzeuges abhängt.

Achtung! Man muss die Sicherheitsmittel für den Schutz des Bedieners bestimmen, die sich auf eine Bewertung der Gefährdung unter realen Nutzungsbedingungen stützen (dabei bezieht man alle Teile des Arbeitszyklus mit ein, wie zum Beispiel die Zeit, wenn das Werkzeug ausgeschaltet ist oder im Leerlauf arbeitet sowie die Zeit der Aktivierung).

KONSERVIERUNG UND ÜBERSICHTUNGEN

ACHTUNG! Vor dem Beitritt zur Regulierung, technischen Bedienung und Konservierung soll man die Einrichtung von der Elektrizität durch die Herausziehung des Steckers aus der Netzdose abschalten. Nach der Beendigung der Arbeit soll man technischen Stand durch äußere Besichtigungen und die Beurteilung von: Gestell und Handgriff, Elektroleitung mit Stecker und Abbiegestück, Tätigkeit des Elektroschalters, Durchgängigkeit von Lüftungsschlitzen, Funken von Bürsten, Arbeitslautstärke von Lager und Getriebe, Anfahren und Arbeitsgleichmäßigkeit überprüfen. In der Garantiezeit kann der Benutzer keine Elektrowerkzeuge demontieren oder keine Bauteile sowie Bestandteile austauschen, weil dies eine Verletzung der Garantierechte verursacht. Alle beobachtete bei der Übersicht oder in der Arbeitszeit Unrichtigkeiten bestimmen das Signal zur Durchführung der Reparatur im Service. Nach der Beendigung der Arbeit soll man Gehäuse, Lüftungsschlitze, Schalter, Zusatzhandgriff und Bedeckungen z.B. mit dem Druckluftstrahl (vom Druck nicht größer als von 0,3 MPa), Pinsel oder trockenen Lappen ohne Benutzung von Chemiemittel und Reinigungsflüssigkeiten reinigen. Die Werkzeuge und Handgriffe soll man mit dem sauberen, trockenen Lappen reinigen.

ХАРАКТЕРИСТИКА УСТРОЙСТВА

Ручная электропила по дереву – это обычное электроустройство II класса изоляции, предназначенное для обработки деревянных поверхностей и древнопроизводных материалов, таких, как, напр., фанера, древноволокнистые плиты, плиты MDF и пр., с помощью режущих дисков. Электропила дает возможность пиления как в вертикальной плоскости обрабатываемой поверхности с регулировкой глубины пиления, так и под другим углом в пределе регулировки от 0° до 45°. Пилить можно исключительно по прямой линии. Нельзя пилить по кривой, (напр., по кругу), поскольку это грозит несчастным случаем или неотвратимой поломкой диска или электроустройства. Правильная, безотказная и безопасная работа устройства зависит от правильной эксплуатации, поэтому:

Перед началом работы с устройством необходимо прочесть всю инструкцию и сберечь ее.

Внимание! Ни в коем случае не применять устройства без прикрепленных щитков от дисковой пилы и расцепляющего клина.

Поставщик не отвечает за ущерб, нанесенный в результате нарушения правил безопасности и рекомендаций из данной инструкции.

ОСНАЩЕНИЕ ЭЛЕКТРОПИЛЫ ПО ДЕРЕВУ

В заводской упаковке должно находиться:

- электропила
- направляющая со шкалой

ТЕХНИЧЕСКИЕ ПАРАМЕТРЫ

Параметр	Единица измерения	Значение
Номер по каталогу		79257
Сетевое напряжение	[V]	230 - 240
Сетевая частота	[Hz]	50
Номинальная мощность	[W]	1400
Класс изоляции		II
Номинальная скорость вращения (об.)	[min ⁻¹]	4800
Макс. глубина пиления (0° / 45°)	[mm]	65 / 44
Дисковая пила		
Внешний диаметр	[mm]	182
Внутренний диаметр	[mm]	20
Толщина макс.		3,0
Масса	[kg]	4,0
Уровень шума		
- звуковое давление $L_{pA} \pm K_{pA}$	[dB(A)]	94,0 ± 3,0
- акустическая мощность $L_{WA} \pm K_{WA}$	[dB(A)]	105,0 ± 3,0
Колебания $a_{hV} \pm K / a_{hV} \pm K$	[m/s ²]	6,84 ± 1,5
Уровень защиты		IP20

ОБЩИЕ ПРАВИЛА БЕЗОПАСНОСТИ

ВНИМАНИЕ! Детально ознакомиться с указанными инструкциями. Их несоблюдение может стать причиной удара электрическим током, пожара или телесных повреждений. Понятие „электроустройство“, применяемое в инструкциях, касается всех устройств с электроприводом, как проводных, так и беспроводных.

СОБЛЮДАТЬ УКАЗАННЫЕ ИНСТРУКЦИИ

Рабочее место

Необходимо обеспечить надлежащее освещение рабочего места и содержать его в чистоте. Беспорядок и недостаточное освещение могут стать причиной несчастного случая.

Не рекомендуется работа с электроустройствами в местах с высоким риском взрыва, где обнаружены горючие жидкости, газы или испарения. Во время работы электроустройств образуются искры, которые могут вызвать пожар в результате реакции с горючими газами или испарениями.

Детям и посторонним лицам запрещается пребывать на рабочем месте. Недостаточная сосредоточенность может вызвать потерю контроля над устройством.

Электрическая безопасность

Штепсель электроустройства должен совпадать с сетевым гнездом. Запрещается модифицировать штепсель. Запрещается пользоваться адаптерами с целью соединения штепселя с гнездом. Не модифицированный штепсель, совпадающий с гнездом, уменьшает риск поражения электрическим током.

Необходимо избегать контакта с заземленными поверхностями, такими, как трубы, батареи и холодильники. Заземление тела повышает риск удара электрическим током.

Не подвергать электроустройства влиянию атмосферных осадков или влаги. Вода и влага, проникая внутрь электроустройства, повышают риск поломки устройства и телесных повреждений.

Не перегружать провода питания. Не пользоваться проводом питания с целью передвижения, подключения и отключения штепселя от гнезда сети питания. Избегать контакта провода питания с теплыми предметами, маслом, острыми краями и подвижными элементами. Повреждение провода питания повышает риск поражения электрическим.

В случае работы вне закрытых помещений следует пользоваться удлинителями, предназначенными для работы вне закрытых помещений. Пользование соответственными удлинителями уменьшает риск поражения электрическим током.

Личная безопасность

Необходимо приступать к работе в хорошем физическом и психическом состоянии. Внимательно следить за ходом проводимой операции. Не работать усталым, после приема медикаментов или употребления спиртного. Не забывать о том, что потеря концентрации на долю секунды может вызвать серьезные телесные повреждения.

Пользоваться средствами личной безопасности. Обязательно одеть защитные очки. Пользование средствами личной защиты, такими, как противопыльные маски, каски и ушные вкладыши, уменьшает риск серьезных телесных повреждений.

Избегать случайного пуска устройства. Перед подключением устройства к электросети питания убедиться в том, что выключатель находится в позиции «выкл.» Не держать палец на выключателе и не подключать электроустройство к сети питания, если выключатель находится в позиции «вкл.», поскольку это может вызвать серьезные телесные повреждения.

Перед пуском электроустройства необходимо убрать все ключи и другие инструменты, которые использовались во время его регулировки. Ключ, оставшийся на вращательных элементах устройства, может стать причиной серьезных телесных повреждений.

Соблюдать равновесие. Постоянно работать в соответственной позе. Это облегчит контроль над пневматическим устройством в случае непредвиденных происшествий во время работы.

Одеть защитную одежду. Не носить просторную одежду и украшения. Волосы, одежду и перчатки держать вдали от подвижных частей устройства. Просторная одежда, украшения или длинные волосы могут зацепиться за подвижные части устройства.

Пользоваться отсосом пыли или мешками для пыли, если устройство оснащено ними. Позаботиться о том, чтобы правильно подключить их. Использование отсоса пыли уменьшает риск серьезных телесных повреждений.

Пользование электроустройством

Не перегружать электроустройство. Пользоваться устройством, отвечающим данному виду работы. Выбор устройства, соответствующего данному виду работы, обеспечивает повышение производительности и трудовой безопасности. **Запрещается пользоваться электроустройством, если не работает сетевой выключатель.** Устройство, которое невозможно контролировать с помощью сетевого выключателя, опасное; следует отдать его в ремонт.

Необходимо отключить штепсель от гнезда сети питания перед регулировкой, заменой аксессуаров или хранением устройства. Благодаря этому удастся избежать случайного пуска электроустройства.

Хранить устройства в месте, недоступном для детей. Не разрешать работать с устройством лицам, не обученным обслуживать его. Электроустройство может быть опасным в руках необученного оператора.

Обеспечить соответственную консервацию устройства. Проверять, нет ли в нем несоответствий и зазоров в подвижных частях. Проверять, не повредились ли какие-то элементы устройства. Если обнаружены повреждения, то следует устранить их перед пуском электроустройства. Много несчастных случаев вызывает неправильная консервация устройства.

Режущие инструменты должны быть чистыми и отточенными. Благодаря правильной консервации режущие инструменты легче контролировать во время работы.

Пользоваться электроустройствами и аксессуарами согласно вышеуказанным инструкциям. Пользоваться инструментами в соответствии с их предназначением, учитывая вид работы и условия на рабочем месте. Пользование инструментами для проведения других операций, чем те, для которых они были разработаны, повышает риск опасных моментов во время работы.

Ремонты

Ремонтировать устройство исключительно в уполномоченных предприятиях, пользующихся только оригинальными запасными частями. Это обеспечивает требуемую трудовую безопасность во время работы с электроустройством.

ПРАВИЛА БЕЗОПАСНОСТИ – ДОПОЛНИТЕЛЬНЫЕ РЕКОМЕНДАЦИИ

Правила безопасности – пользование пилами

Держите руки вдали от плоскости пиления и пилы. Другой рукой держитесь за дополнительную рукоятку или корпус двигателя. Если Вы держите пилу двумя руками, Вам не грозит ранение.

Не вкладывайте рук под обрабатываемый предмет. Щиток не защитит Вас от полотна на уровне ниже обрабатываемого предмета.

Настройте глубину пиления на уровень, соответствующий толщине обрабатываемого предмета. Рекомендуется, чтобы диск выходил снизу за обрабатываемый материал меньше, чем на высоту зуба.

Ни в коем случае не держите обрабатываемый предмет в руках и не ставьте его на ногу. Предмет следует закрепить на стабильной основе. Благодаря надежному креплению обрабатываемого предмета предотвращается контакт пилы с телом, застревание пилы или потеря контроля над пилением.

Во время работы, в случае которой пила может вступить в контакт с проводами под напряжением или с ее собственным проводом питания, держите пилу за предназначенные для этого поверхности с изоляцией. Контакт с “проводами под напряжением” может вызвать состояние “под напряжением” металлических частей электроустройства и в результате поражение током оператора.

Во время продольного пиления обязательно пользуйтесь направляющей для продольного пиления или направляющей, идущей по краю. Таким образом обеспечивается точность пиления и уменьшается вероятность застревания пилы.

Обязательно пользуйтесь полотнами соответственного размера и формы установочных отверстий (напр., ромб или круг). Полотна, не подходящие к установочному зажиму, могут работать по принципу эксцентрика, вызывая тем самым потерю контроля во время работы.

Во время крепления полотна ни в коем случае не пользуйтесь поврежденными или несоответствующими прокладками и болтами. Прокладки и болты для крепления полотна разработаны и предназначены специально для использования в пилах данного вида с целью обеспечения оптимального функционирования и уровня трудовой безопасности.

Отдача – причины и предотвращение

Обратная отдача – следствие неправильного пользования пилой или несоблюдения процедур и условий эксплуатации. Чтобы избежать ее, следует принять указанные ниже меры предосторожности.

Держите пилу двумя руками, надежно, расставив плечи таким образом, чтобы выдержать силу обратной отдачи. Тело должно находиться с одной стороны пилы, но не в линии пиления. Обратная отдача может вызвать резкое перемещение пилы назад, однако оператор в состоянии контролировать обратную отдачу при условии, что он принял соответствующие меры предосторожности.

Если дисковая пила застревает или пиление прерывается по другой причине, следует освободить кнопку выключателя и держать пилу неподвижно в обрабатываемом предмете, пока диск не остановится. Ни в коем случае не пробуйте вынуть пилу из материала или тянуть пилу назад, пока диск вращается, поскольку это может вызвать обратную отдачу. Внимательно осмотрите пилу и займитесь устранением причины застревания полотна.

В случае обратного пуска пилы, полотно которой осталось в обрабатываемом предмете, следует провести центровку пилы и проверить, не застряли ли зубцы в материале. Если диск пилы пробуксовывает в момент пуска, он может выдвинуться или вызвать обратную отдачу по отношению к обрабатываемому предмету.

С целью ограничения до минимума риска застревания и обратной отдачи диска необходимо поддерживать большие плиты. Плиты крупного размера имеют тенденцию к прогибу под собственным весом. Подпоры следует поместить под плитой с обеих сторон, вблизи линии пиления и у краев плиты.

Запрещается пользоваться тупым или поврежденным полотном. Тупые или неправильно расставленные зубцы создают узкий ряд, вызывающий чрезмерное трение, застревание полотна и обратную отдачу.

Перед началом работы позаботьтесь о правильной настройке глубины пиления и угла наклона дисковой пилы. Если настройка пилы изменится во время пиления, это может вызвать застревание полотна и обратную отдачу.

Соблюдайте особую осторожность во время так называемого “пиления вглубь” до существующих стенок или других тупиковых фрагментов. Выступающее полотно может перепилить другие предметы, вызывая при этом обратную отдачу.

Дополнительные рекомендации по пользованию пилами

Перед каждым пуском необходимо проверить правильность установки нижнего щитка. Запрещается пользование пилой, если нижний щиток не движется свободно и не закрывается быстро. Ни в коем случае не прикрепляйте щиток к нижней поверхности и не оставляйте его в открытой позиции. Если Вы случайно уроните пилу, нижний щиток может согнуться. Поднимите щиток с помощью оттягивающей ручки и убедитесь, что он движется свободно и не прикасается к полотну или любой другой части под каждой настройкой угла и глубины пиления.

Проверяйте работу пружины нижнего щитка. В случае помех в работе следует починить пружину и щиток перед тем, как начать пиление. Работа нижнего щитка может быть замедленной вследствие повреждения частей, прилипания клейких или накопления прочих отходов.

Убрать нижний щиток вручную разрешается исключительно в случаях, когда требуется “пиление вглубь” и “комбинированное пиление”. Поднимите нижний щиток с помощью оттягивающей ручки, и если полотно войдет в материал, это значит, что нижний щиток освободился. Во всех остальных случаях рекомендуется, чтобы щиток работал автоматически.

Обязательно проверьте, прикрывает ли нижний щиток полотно, перед тем, как установить пилу на рабочем столе или на полу. В случае, если полотно движется без щитка, пила будет смещаться назад, а полотно пилить все, что попадется на обратном пути. Не забывайте о том, что после остановки пилы полотно некоторое время движется по инерции.

Дополнительные рекомендации по пользованию пилами с расцепляющим клином

Пользуйтесь расцепляющим клином, соответствующим данному виду пилы. Расцепляющий клин должен быть толще полотна, однако тоньше расстояния между зубцами полотна.

Отрегулируйте расцепляющий клин согласно указаниям из настоящего руководства. Неправильная установка, неверная позиция, установка не по линии может вызвать неэффективность расцепляющего клина с точки зрения предотвращения обратной отдачи.

Обязательно пользуйтесь расцепляющим клином, за исключением пиления вглубь. После завершения такого пиления следует обратно установить расцепляющий клин. Расцепляющий клин вызывает помехи во время пиления вглубь, может вызвать также обратную отдачу.

Чтобы обеспечить надлежащую работу расцепляющего клина, следует ввести его в обрабатываемый предмет. Расцепляющий клин не предотвращает обратную отдачу в случае короткого пропила.

Запрещается пользоваться пилой, если расцепляющий клин выгнулся. Даже если он выгнулся незначительно, это может замедлить закрытие щитка.

МОНТАЖ ЭЛЕМЕНТОВ ОСНАЩЕНИЯ

ВНИМАНИЕ! Монтаж оснащения можно проводить исключительно после отключения от сети питания (Вынуть штепсель провода устройства из гнезда электросети!)

Электропила поставляется в комплектном состоянии. После открытия заводской упаковки необходимо проверить, упакованы ли там все элементы оснащения, указанные в разделе 2. Потом проверить состояние соединений и, если требуется, ключом и отверткой привинтить болт, соединяющий подошву с неподвижным щитком, а имбусным ключом 4mm – расцепляющий клин.

ПОДГОТОВКА К РАБОТЕ

Перед началом работы проверить, не повредился ли корпус и присоединительный провод со штепселем. В случае повреждения запрещается продолжение работы.

Внимание! Все работы, связанные с монтажом и заменой дисковых пил, регулировкой и консервацией электроустройства, следует проводить после отключения его от сети питания, поэтому перед началом таких работ: Вынуть штепсель провода электропилы из сетевого гнезда!

Дисковые пилы

Выбрать пильный диск, предназначенный для резки конкретного материала. Чем больше зубьев имеет пильный диск, тем более гладким будет край пропила. Пильные диски, имеющие несколько десятков зубьев, лучше подходят для резки тонких материалов толщиной менее 1 см и мягкой древесины.

Внимание! Не резать материалы, кроме перечисленных в инструкции.

Проверить, не поврежден ли вставленный диск, не треснут ли он, есть ли все зубцы и т.д. В случае обнаружения повреждений заменить диск новым.

Запрещается применение деформированных или треснувших дисков!

Запрещается применение дисков из быстрорежущей стали!

Запрещается применение дисков, не отвечающих техническим данным из данной инструкции!

Запрещается применение дисков с корпусом толще или набором тоньше толщины расцепляющего клина!

Запрещается применение дисков с максимальной скоростью вращения менее 5500 об./мин.

Монтаж и замена дисковой пилы (II)

Внимание. Во время замены или монтажа пилы запрещается снимать щитки от пилы!

Ключом заблокировать закрепительный щиток дисковой пилы и отвинтить болт ключом.

Снять закрепительный щиток и дисковую пилу со шпинделя электропилы.

Надеть новую пилу на шпиндель.

Надеть закрепительный щиток, привинтить болт ключами для закрепления пилы.

Настройка глубины пиления (III)

В случае потребности устройство дает возможность настройки глубины пиления в пределе, что облегчает направляющая со шкалой (сзади устройства). С целью настройки следует снять блокировку с направляющей со шкалой, выбрать требуемый угол и заблокировать болтом.

Настройка угла пиления (IV)

Устройство дает возможность пиления плоскостей под углом в пределе от 0 до 45°. Требуемый угол следует настроить с помощью шкалы спереди устройства, и зафиксировать блокировочным болтом.

Монтаж направляющей

Направляющая со шкалой облегчает пиление поверхности по прямой линии. Следует закрепить направляющую в подошве, настроить на требуемую ширину пиления и зафиксировать болтом.

Дополнительные примечания

Не удалять руками свободные обломки, щепки и подобные фрагменты обрабатываемого материала из зоны вращающегося пильного диска.

Не использовать пилу на открытом воздухе под дождем или другими атмосферными осадками.

Не водить пилу одними только руками. Всегда следует использовать вспомогательные приспособления, которые позволяют безопасно вести пилу, напр., направляющие.

После проверки дисковой пилы и ее зафиксирования, настройки глубины, угла и ширины резки, следует:

Убедиться в том, что подвижные щитки работают без перебоев

Не блокировать подвижных щитков в открытом положении

Убедиться в том, что правильно работают все вращательные элементы механизма щитков

Убедиться в том, что расцепляющий клин настроен иаким образом, что:

- расстояние от расцепляющего клина до края диска с зубцами – не более 5 мм,

- край диска с зубцами не выходит дальше, чем на 5 мм, за нижний край расцепляющего клина.

- находится на линии вращающегося диска,

- его ширина не превышает ширины пильного диска.

Обязательно применять расцепляющий клин!

Запрещается снимать расцепляющий клин, который защищает дисковую пилу и устройство от повреждений.

Одеть защитные очки, ушные вкладыши и рабочие перчатки.

Внимание! Во время работы с ручными электропилами нужно постоянно применять ушные вкладыши.

Прикрепить обрабатываемый предмет к рабочему месту (напр., с помощью столярного зажима, тисков и т.д.).

В случае пиления оверхностей из прочной древесины (дуб, бук, граб) рекомендуется присоединить к патрубку внешнее устройство для поглощения образующейся во время обработки пыли.

ПОЛЬЗОВАНИЕ УСТРОЙСТВОМ

Электропилу можно подключить к сети питания только после выполнения всех процедур, указанных в разделе “Подготовка к работе”.

Принять стабильную и уверенную позу.

Электропилу взять двумя руками за рукоятку и дополнительную рукоятку. (V)

Включить электропилу, нажимая сначала на кнопку блокировки выключателя, а потом на электровыключатель. (VI)

После включения пилы несколько секунд держать ее без нагрузки и проверить на слух равномерность работы. В случае каких-то подозрительных звуков, треска и т.д., следует немедленно прекратить работу и еще раз выполнить процедуры по разделу “Подготовка к работе”.

Подошвой электропилы прикоснуться к поверхности обрабатываемого предмета таким образом, чтобы к ней не прикасался диск. (VII)

Внимание! Не манипулировать подвижным щитком от дисковой пилы. Все связанные с пилением работы проводить, держа пилу двумя руками.

Пилу вести по линии пиления таким образом, чтобы ее подошва прикасалась к поверхности обрабатываемого предмета. После нажатия на кнопку включения пильный диск должен достичь номинальной скорости вращения, и только после этого можно начинать резку. Запрещается прикладывать пильный диск к разрезаемому материалу, и в таком положении запускать инструмент. Это может вызвать заклинивание пильного диска, его повреждение или повреждение материала. Это также может привести к травмам.

В случае возобновления резки, пильный диск должен достичь номинальной частоты вращения, и только после этого его можно вводить в пропи́л.

Во время резки пильный диск следует водить плавными движениями, избегая чрезмерного нажима. Нажим, который

следует оказывать на режущую головку, не должен быть больше чем тот, который является достаточным для разрезания материала. Необходимо избегать ударов пильного диска о разрезаемый материал.

Если пила застрянет в обрабатываемом материале, то следует немедленно выключить электропилу, нажимая на блокировку и электровыключатель, и только после этого вернуть пилу назад.

Во время пиления рекомендуется обращать внимание особенно на то, чтобы не поскользнуться или не быть отброшенным электропилой, что грозит несчастным случаем.

Во время работы не нажимать на обрабатываемый материал с чрезмерной силой и не делать резких движений, поскольку это может вызвать повреждение диска и пилы.

Во время работы делать регулярные перерывы.

Недопустима перегрузка устройства – температура внешней поверхности не может превышать 60 °С.

После завершения работы выключить электропилу, вынуть штепсель из сетевого гнезда и провести консервацию и осмотр.

Заявляемое полное значение колебаний, измерялось с помощью стандартного метода исследований и может применяться для сравнения инструментов друг с другом. Заявляемое, полное значение колебаний может употребляться во входной оценке экспозиции.

Примечание! Эмиссия колебаний во время работы с инструментом может отличаться от заявляемого значения, в зависимости от способа употребления инструмента.

Примечание! Надо определить средства безопасности, которые должны защищать оператора, которые обоснованные на оценке подвергания опасности в действительных условиях употребления (учитывая все части рабочего цикла, как например время когда инструмент выключен или работает на холостом ходу, также время активации).

КОНСЕРВАЦИЯ И ОСМОТРЫ

ВНИМАНИЕ! Перед началом настройки, технического обслуживания или консервации следует вынуть штепсель устройства из гнезда электросети. После завершения работы следует проверить техническое состояние электроустройства путем внешнего осмотра и оценки: корпуса и рукоятки, электропровода со штепселем и отгибкой, работы электрического выключателя, проходимости вентиляционных щелей, искрения щеток, уровня шума при работе подшипников и передачи, запуска и равномерности работы. В течение гарантийного периода потребитель не может проводить дополнительного монтажа электроустройств и проводить замену любых частей и составных, поскольку это вызывает потерю гарантийных прав. Все перебои, обнаруженные во время осмотра или работы, являются сигналом для проведения ремонта в сервисном пункте. После завершения работы корпус, вентиляционные щели, переключатели, дополнительную рукоятку и щитки следует очистить, напр., струей воздуха (давление не более 0,3 МПа), кистью или сухой тряпочкой без применения химических средств и моющих жидкостей. Устройство и зажимы очистить сухой чистой тряпочкой.

ХАРАКТЕРИСТИКА ПРИЛАДУ

Ручна електропилка до деревини – це звичайний електроприлад II класу ізоляції, призначений до пиляння дерев'яних елементів та поверхонь з похідних матеріалів, таких, як фанера, деревоволокнисті плити, плити MDF і т.д., за допомогою дискових пилко. Електропилка дає можливість пиляння як у вертикальній площині поверхні обробки з регулюванням глибини пиляння, так і під кутом з регулюванням в межах від 0° до 45°. Пилати можна лише по прямій лінії. Не можна пилати по кривій (напр., по кругу), оскільки це може викликати нещасний випадок або поломку пилки чи електроприладу. Правильна, безвідмовна та безпечна робота приладу залежить від правильної експлуатації, тому:

Перед початком роботи з приладом необхідно прочитати всю інструкцію та зберегти її.

Увага! Ні в якому разі не користуватися приладом без вставлених щитків від дискової пилки і розціплювального клина.

Постачальник не відповідає за всілякі пошкодження та збитки, які є результатом порушення правил безпеки та рекомендацій з даної інструкції.

ОСНАЩЕННЯ ЕЛЕКТРОПИЛКИ ДО ДЕРЕВИНИ

В заводській упаковці повинно знаходитись:

- електропилка
- ведуча з шкалою

ТЕХНІЧНІ ПАРАМЕТРИ

Параметр	Номер по каталогу	Значення
Номер по каталогу		79257
Напруга мережі	[V]	230 - 240
Частота мережі	[Hz]	50
Номінальна потужність	[W]	1400
Клас ізоляції		II
Номінальна швидкість обертання	[min ⁻¹]	4800
Макс. глибина пиляння (0° / 45°)	[mm]	65 / 44
Дискова пилка		
Зовнішній діаметр	[mm]	182
Внутрішній діаметр	[mm]	20
Товщина макс.		3,0
Маса	[kg]	4,0
Рівень шуму		
- звуковий тиск $L_{\text{зд}} \pm K_{\text{зд}}$	[dB(A)]	94,0 ± 3,0
- акустична потужність $L_{\text{вж}} \pm K_{\text{вж}}$	[dB(A)]	105,0 ± 3,0
Колівання $a_{\text{п}} \pm K / a_{\text{п1}} \pm K$	[m/s ²]	6,84 ± 1,5
Рівень захисту		IP20

ЗАГАЛЬНІ ПРАВИЛА БЕЗПЕКИ

УВАГА! Необхідно детально ознайомитися з усіма інструкціями. Недотримання їх може стати причиною удару електричним струмом, пожежі або тілесних пошкоджень. Термін „електропристрій”, який вживається в інструкціях, стосується усіх пристроїв з електроприводом, як провідних, так і безпровідних.

ДОТРИМУВАТИСЯ ВКАЗАНИХ ІНСТРУКЦІЙ

Робоче місце

Робоче місце повинно бути чистим та добре освітленим. Безладдя та недостатнє освітлення можуть стати причинами нещасливих випадків.

Не слід працювати з електроприроями в середовищі з підвищеним ризиком вибуху, у якому викрито пальні рідини, гази або випари. Під час роботи пристроїв утворюються іскри, які можуть викликати пожежу внаслідок реакції з пальними газами або випарами.

Дітям та стороннім особам забороняється перебувати на робочому місці. Втрата зосередження може викликати втрату контролю над пристроєм.

Електрична безпека

Штепсель електропроводу повинен пасувати до гнізда мережі. Забороняється модифікувати штепсель. Забороняється використовувати будь-які адаптери з метою з'єднання штепселя з гніздом. Не модифікований штепсель, що пасує до гнізда, зменшує ризик удару електричним струмом.

Слід уникати контакту з заземленими поверхнями, такими, як труби, батареї та холодильники. Заземлення тіла підвищує ризик удару електричним струмом.

Не слід виставляти пневматичні пристрої на контакт з атмосферними опадами та вологою. Після проникнення всередину електропристрою вода та волога підвищує ризик удару електричним струмом.

Не перевантажувати провід живлення. Не користуватися проводом живлення з метою перенесення, під'єднання та від'єднання штепселя від гнізда мережі. Уникати контакту проводу живлення з теплими предметами, маслом, гострими кінцями та рухомими елементами. Пошкодження проводу живлення підвищує ризик удару електричним струмом.

У випадку роботи поза закритими приміщеннями слід користуватися здовжувачами, пристосованими до роботи поза закритими приміщеннями. Користування відповідними здовжувачами зменшує ризик удару електричним струмом.

Особиста безпека

Слід починати роботу, будучи у доброму фізичному та психічному стані. Необхідно уважно слідкувати за виконаною операцією. Не слід працювати втомленим, після прийому медикаментів та вживання алкогольних напоїв. Не забувайте про те, що навіть секундна неухважність може привести до поважних тілесних пошкоджень.

Слід користуватися засобами особистої безпеки. Обов'язково одягти захисні окуляри. Користування засобами особистої безпеки, такими, як протипилові маски, захисне взуття, каски та вушні вклади зменшує ризик поважних тілесних пошкоджень.

Слід уникати випадкового пуску пристрою. Необхідно переконатися у тому, що вимикач знаходиться у позиції "викл.", перед ввімкненням пристрою у електромережу. Не слід тримати палець на вимикачі або під'єднувати електропристрій, якщо вимикач знаходиться у позиції "вкл.", оскільки це може викликати поважні тілесні пошкодження.

Перед пуском електропристрою необхідно усунути всі ключі та інструменти, які використовувалися під час його регулювання. Ключ, що залишився на обертальних елементах пристрою, може стати причиною поважних тілесних пошкоджень.

Необхідно утримувати рівновагу. Постійно працювати у відповідній позі. Завдяки цьому полегшиться контроль над електропристроєм у випадку несподіваних ситуацій під час роботи.

Слід користуватися захисним одягом. Не носити просторний одяг та прикраси. Волосся, одяг та рукавиці слід тримати здалека від рухомих частин електропристрою. Просторний одяг, волосся або прикраси можуть зачепитися або бути втягнутими рухомими частинами пристрою.

Слід користуватися відводом пилу або мішками для пилу, якщо пристрій оснащений ними. Подбайте про те, щоб правильно під'єднати їх. Користування відводом пилу зменшує ризик поважних тілесних пошкоджень.

Користування електропристроєм

Не перевантажуйте електропристрій. Слід користуватися інструментами, що відповідають даному виду роботи. Відповідний добір інструменту до даної роботи гарантує підвищення продуктивності та трудової безпеки.

Забороняється користуватися електропристроєм, якщо не працює його вимикач мережі. Пристрій, який неможливо контролювати за допомогою вимикача мережі, небезпечний; слід віддати його у ремонт.

Слід виїняти штепсель з гнізда мережі перед регулюванням, заміною аксесуарів та переховуванням пристрою. Завдяки цьому Ви уникнете випадкового пуску електропристрою.

Пристрій слід переховувати у місці, недоступному для дітей. Забороняється працювати з пристроєм особам, які не навчені обслуговувати його. Електропристрій в руках не навченого оператора може стати небезпечним.

Забезпечити відповідну консервацію пристрою. Перевіряти пристрій з точки зору невірних з'єднань та зазорів у рухомих частинах. Перевіряти, чи не пошкоджений будь-який елемент пристрою. Якщо викрито поломки, то слід усунути їх перед початком роботи з електропристроєм. Багато нещасливих випадків викликано внаслідок неправильної консервації пристрою.

Ріжучі інструменти слід переховувати чистими та наточеними. Правильна консервація ріжучих інструментів полегшує контроль над ними під час роботи.

Користуватися електропристроями та аксесуарами згідно з вказаними вище інструкціями. Користуватися пристроями та інструментами згідно з їх призначенням та враховувати умови на робочому місці. Використовування пристроїв та інструментів всупереч їх призначенню підвищує ризик небезпечних ситуацій.

Ремонти

Слід проводити ремонти пристрою виключно в уповноважених закладах, що користуються лише оригінальними запчастинами. Це гарантує відповідний рівень безпеки під час роботи з електропристроєм.

ПРАВИЛА ТЕХНІКИ БЕЗПЕКИ – ДОДАТКОВІ ВКАЗІВКИ

Правила техніки безпеки – користування пилками

Тримайте руки здала від лінії пиляння та полотна. Другою рукою тримайтеся за додаткову рукоятку або за корпус двигуна. Якщо Ви тримаєте пилку двома руками, Вам не загрожує поранення рук полотном.

Не кладіть рук під предмет обробки. Щиток не зможе захистити Вас від полотна на рівні, нижчому за рівень предмета обробки.

Під час настроювання глибини пиляння зверніть увагу на товщину предмета обробки. Рекомендється, щоб диск виходив знизу за матеріал обробки менше, ніж на висоту зубця.

Ні в якому випадку не тримайте предмет обробки в руках та не ставте його на ногу. Необхідно закріпити предмет обробки на стабільній основі. Завдяки правильному, надійному кріпленню предмета обробки Ви уникнете ризику контакту полотна з тілом, застрягання полотна або втрати контролю під час роботи.

У випадках, коли під час роботи пилка може мати контакт з проводами під напругою або з її власним електропроводом живлення, тримайте пилку за призначені для цього спеціальні поверхні, оснащені ізоляцією. Внаслідок контакту з "проводами під напругою" у стані "під напругою" можуть опинитися металеві елементи електропристрою, що загрожує оператору ударом електричним струмом.

Під час пиляння вздовж обов'язково користуйтеся ведучою для пиляння вздовж або ведучою, що йде красм. Завдяки цьому підвищується точність пиляння та зменшується ризик застрягання полотна.

Обов'язково користуйтеся полотнами відповідних розмірів та форми монтажних отворів (напр., ромб або круг). Полотно, що не пасують до монтажного отвору, можуть працювати як ексцентрики, викликаючи втрату контролю над пристроєм під час роботи.

Ні в якому випадку не користуйтеся під час кріплення полотна пошкодженими або невідповідними прокладками та болтами. Прокладки і болти для кріплення полотна були розроблені та призначені спеціально для даного виду пилки з метою забезпечення оптимального функціонування та рівня безпеки під час користування.

Причини та запобігання зворотній віддачі

Відбиття є раптовою реакцією на затискання, заклинювання дискової пили або результатом її неспівісності. Відбиття спричиняє неконтрольований рух пили в напрямку оператора.

Якщо дискова пила буде затиснена або закинена під час різання, лезо блокується, і реакція двигуна викликає різкий рух пили в напрямку оператора.

Якщо дискова пила буде скривлена або втратить співісність, зуби і задній край можуть вийти з розрізу, і пила почне рух у напрямку оператора.

Зворотня віддача – це наслідок неправильного користування пилкою або недотримання процедур чи умов експлуатації. Зворотній віддачі можна запобігти за допомогою описаних нижче запобіжних заходів.

Тримайте пилку двуруч, надійно, з плечима, розставленими таким чином, щоб витримати силу зворотньої віддачі. Тіло повинно знаходитися з одного боку пилки, але не в лінії пиляння. Внаслідок зворотньої віддачі пилка може різко відскочити назад, проте оператор в змозі контролювати такі рухи, якщо попередньо були проведені відповідні запобіжні заходи.

Якщо дискова пилка застрягла або пиляння переривається з якоюсь іншою причиною, слід звільнити кнопку вмикача та тримати пилку нерухомо в матеріалі, поки не затримається диск. Ні в якому разі не намагайтеся вийняти пилку з матеріалу обробки, поки диск рухається, оскільки це загрожує зворотньою віддачею. Уважно огляньте пилку та усуньте причину застрягання/пробуксовки пилки.

У випадку поновлення запуску пилки, полотна якої лишилося в предметі обробки, слід провести центрування диску пилки та перевірити, чи зубці полотна не застрягли у матеріалі. Якщо диск пилки буксує під час поновлення запуску, він може висунутися з матеріалу або викликати зворотню віддачу по відношенню до елемента обробки.

З метою обмеження ризику застрягання полотна та зворотньої віддачі пилки підтримуйте великі плити. Плити значних розмірів мають схильність прогинатися під своєю власною вагою. Підпори під плитою повинні стояти з обох сторін, поблизу лінії пиляння та біля країв плити.

Заборонено користуватися тупим або пошкодженим полотном. Тупі або неправильно розставлені зубці утворюють вузький ряд, що викликає надмірне тертя, застрягання та зворотню віддачу пилки.

Перед початком роботи надійно зафіксуйте настронну глибину пиляння та кут нахилу дискової пилки. Якщо настроєні параметри пилки змінюються під час роботи, це може викликати застрягання полотна та зворотню віддачу. **Особливо обережно поведіться під час так званого "пиляння вглиб", до наявних стінок або інших тупикових фрагментів.** Полотно, що виходить за лінію, може перепилити інші предмети, викликаючи зворотню віддачу.

Користування пилками – додаткові вказівки з техніки безпеки

Перед тим, як розпочати роботу, обов'язково перевірте, чи правильно закріплені нижній щиток. Заборонено користуватися пилкою, якщо нижній щиток не рухається без перешкод та не закривається негайно. Ні в якому випадку не прикріплюйте щиток до нижніх елементів та не лишайте його у відкритій позиції. Якщо Ви випадково випустите пилку з рук, нижній щиток може зігнути. Підніміть нижній щиток за допомогою відтягуючої ручки та переконайтеся у тому, що він рухається без перешкод та не торкається полотна незалежно від того, на який кут і глибину пиляння була настроєна пилка.

Перевірте роботу пружини нижнього щитка. Якщо щиток або пружина не працює належним чином, слід відремонтувати їх перед початком роботи. Причиною сповільненої дії нижнього щитка може стати пошкодження окремих елементів, налипання клейких та нагромадження інших відходів.

Дозволяється вручну відтягнути нижній щиток, однак лише у випадку так званого “пиляння вглиб” та “складного пиляння”. Підніміть щиток за допомогою відтягуючої ручки, а коли полотно ввійде у матеріал, це означатиме, що нижній щиток звільнився. У випадку пиляння іншим способом рекомендується, щоб щиток працював автоматично.

Обов'язково перевірте, чи нижній щиток прикриває полотно, перед тим, як встановити пилку на робочому столі або на підлозі. Внаслідок руху полотна без щитка пилка буде пересуватися назад, а полотно пилятиме все на своїй дорозі. Не забувайте про те, що після вимкнення пилки полотно деякий рухається по інерції.

Користування пилками з розчіплюючим клином – додаткові вказівки

Користуйтесь розчіплюючим клином, відповідним для даного виду пилки. Розчіплюючий клин повинен бути грубшим за корпус полотна, але тонкішим за відстань між зубцями полотна.

Відрегулюйте розчіплюючий клин згідно з описом, заміщеним у цій інструкції для користувача. Неправильне замонтування, невірна позиція або замонтування не по лінії може стати причиною неефективності розчіплюючого клина з точки зору запобігання зворотній віддачі.

Користуйтесь розчіплюючим клином у всіх випадках, крім пиляння вглиб. Після завершення такого пиляння знову замонтуйте розчіплюючий клин. Розчіплюючий клин викликає перебої у роботі пилки під час пиляння вглиб та може стати причиною зворотньої віддачі.

З метою забезпечення належної роботи розчіплюючого клина слід ввести його в предмет обробки. Розчіплюючий клин не запобігає зворотній віддачі під час пиляння коротких предметів.

Заборонено користуватися пилкою, якщо розчіплюючий клин вигнувся. Навіть незначний вигин может викликати сповільнене закриття щитка.

МОНТАЖ ЕЛЕМЕНТІВ ОСНАЩЕННЯ

УВАГА! Монтаж оснащення можна проводити виключно з вимкнутою мережею живлення (Витягнути штепсель провода з гнізда електромережі!).

Електропилка поставляється у комплектному стані. Відкривши упаковку, необхідно перевірити, чи всередині є всі елементи оснащення, вказані у розділі 2. Потім слід перевірити стан зеднань і, якщо це потрібно, за допомогою ключа та викрутки міцніше закрутити болт, що зеднує підшову з нерухомим щитком, а імбусним ключем 4mm відкрутити розчіплювальний клин.

ПІДГОТОВКА ДО РОБОТИ

Перед початком роботи слід перевірити, чи не пошкоджений корпус і зеднувальний провід з штепселем. Якщо відкрито пошкодження, то дальша робота заборонена.

Увага! Всі дії, зв'язані з монтажем та заміною дискових пилок, регулюванням та консервацією електроприладу, необхідно проводити з вимкнутою мережею живлення електропилки, тому перед початком таких дій:

Витягнути штепсель з гнізда електромережі!

Дискові пилки

Використовувати дискову пилу, призначену для різання конкретного матеріалу. Чим більше зубів має дискова пила, тим гладкішим буде край розрізу. Дискові пили, які мають кількадесят зубів, краще підходять для різання тонких матеріалів товщиною до 1 см та м'якої деревини.

Увага! Не різати матеріали, окрім перерахованих в інструкції.

Слід перевірити, чи вставлений диск не пошкоджений або тріснутий, чи немає виламаних зубців і.т.д. Якщо відкрито пошкодження, то слід замінити дискову пилку новою.

Не вживати тріснутих або деформованих дисків! Не вживати дисків з швидкорізної сталі!

Не вживати щитків, що не відповідають технічним даним, вказаним у даній інструкції!

Не вживати пилок, у яких корпус грубший або комплект тонкіший, ніж товщина розчіплювального клина!

Не вживати щитків з максимальною швидкістю обертання менше 5500 об./хв.

Монтаж і заміна дискової пилки (II)

Увага. Під час заміни або монтажу пилки забороняється знімати щитки від пилки!

Ключем заблокувати щиток кріплення дискової пилки та відкрутити болт ключем.

Зняти щиток кріплення і дискову пилку з шпинделя електропилки.

Вставити нову пилку на шпиндель. Вставити щиток кріплення і прикрутити його ключами до монтажу пилки.

Регулювання глибини пиляння (III)

У випадку необхідності прилад дає можливість регулювання глибини пиляння у межах, що полегшене завдяки ведучій з

шкалою (ззаду приладу). З такою метою слід з допомогою болта зняти блокування, що міститься на ведучій з шкалою, навести на потрібний рівень глибини пиляння та заблокувати болтом.

Регулювання кута пиляння. (IV)

Прилад дає можливість пиляння площин у межах від 0 до 45°. З цією метою слід вибрати потрібний кут на шкалі, що міститься спереду приладу, і міцно та впевнено прикрутити болт блокування.

Монтаж ведучої

Ведуча з шкалою полегшує пиляння по прямій лінії. Ведучу слід закріпити у підшві, наставити на потрібну ширину пиляння і заблокувати болтом.

Додаткові примітки

Не виймати руками вільні уламки, тріски та подібні фрагменти матеріалу, що обробляється, із зони обертання дискової пили.

Не використовувати пилу на відкритому повітрі під дощем або іншими атмосферними опадами.

Не водити пилу лише одними руками. Завжди слід використовувати допоміжне приладдя, яке дозволить безпечно вести пилу, напр., напрямні.

Після перевірки дискової пили та її надійного монтажу, вибору глибини, кута та ширини пиляння, потрібно:

Переконатись у тому, що рухомі щитки працюють без перешкод

Не блокувати рухомий щиток у відкритому положенні

Переконатися у тому, що всі обертальні елементи механізму щитків працюють без перешкод

Переконатись у тому, що розчіплювальний клин приведений у таке положення, що:

- відстань між розчіплювальним клином і краєм диску з зубцями не перевищує 5 мм,

- край диску з зубцями не виходить більше, ніж на 5 мм, за нижній край розчіплювального клина.

Обов'язково користуватися розчіплювальним клином!

Забороняється знімати розчіплювальний клин, що захищає дискову пилку та прилад від пошкоджень.

Користуватися захисними окулярами, вушними вкладышами та робочими рукавицями.

Увага! Під час роботи з ручними електропилками обов'язково користуватися вушними вкладышами.

Прикріпити предмет обробки до робочого місця (напр., за допомогою столярного затиску, лещат і т.д.).

У випадку пиляння поверхні з твердої деревини (дуб, бук, граб) рекомендується приєднати до патрубку зовнішній прилад до відводу пилу, що твориться під час обробки.

КОРИСТУВАННЯ ПРИЛАДОМ

Електропилку можна ввімкнути у електромережу тільки після проведення всіх дій, вказаних у розділі "Підготовка до роботи".

Прийняти впевнену та стабільну позу.

Взяти електропилку обома руками за рукоятку та додаткову рукоятку (V).

Ввімкнути електропилку, натискаючи на кнопку блокування, а потім на електровимикач (VI).

Після ввімкнення електропилки слід кілька секунд тримати її без навантаження і на слух перевірити, чи працює вона рівномірно. Якщо чути будь-які підозрілі звуки, тріск і т.д., то необхідно негайно перервати роботу і знову провести дії, описані у розділі "Підготовка до роботи". Прикласти підшву електропилки до поверхні предмету обробки таким чином, щоб диск пилки не трюкався до того предмету (VII).

Увага! Забороняється маніпулювати рухомим щитком дискової пилки. Всі дії, зв'язані з пилянням, слід проводити, тримаючи електропилку обома руками.

Вести електропилку вздовж лінії пиляння таким чином, щоб підшва електропилки торкалася до предмету обробки.

Після натискання кнопки ввімкнення пила повинна досягти номінальну швидкість обертання, і тільки після цього можна починати різання. Забороняється прикладати дискову пилу до матеріалу, що розрізується, і в такому положенні запускати інструмент. Це може спричинити заклинювання дискової пилки, її пошкодження або пошкодження матеріалу. Це також може призвести до травм.

При відновлюванні різання дискова пила повинна досягти номінальну частоту обертання, і тільки після цього її можна вводити в розріз.

Під час різання дискову пилу слід вводити плавними рухами, уникаючи надмірного натиску. Натиск на ріжучу головку не повинен бути більшим, аніж цього достатньо для різання матеріалу. Необхідно уникати ударів дискової пилки об матеріал, що розрізується.

Якщо пилка застрягне в матеріалі обробки, необхідно негайно вимкнути електропилку, натискаючи на кнопку блокування та електровимикач, і тільки після цього відсунути пилку назад.

Під час пиляння необхідно звертати увагу особливо на те, щоб не послизнутися або не бути відкинутим електропилкою, що може стати причиною нещасливого випадку.

Під час роботи не слід занадто сильно натискати на матеріал обробки і не робити різких рухів, щоб не викликати пошкодження дискової пилки та електропилки. Під час роботи робити регулярні перерви.

Не допускати до перевантаження приладу – температура зовнішньої поверхні не може перевищувати 60 °С.

Після завершення роботи вимкнути електропилку, витягнути штепсель провода з гнізда електромережі і провести консервацію та огляд.

Повне значення коливання, що заявляється вимірювалося за допомогою стандартного методу дослідження і ним можна користуватися для порівняння одного інструменту з другим. Повним значенням коливань, що заявляється можна користуватися для вступної оцінки експозиції.

Увага! Емісія коливань під час роботи з інструментом може відрізнятись від заявленого значення, залежно від способу користування інструментом.

Увага! Слід визначити засоби безпеки, що будуть захищати оператора, які основані на оцінці нараження в дійсних умовах користування (враховуючи у це усі частини робочого циклу, як наприклад час коли інструмент вимкнутий або працює на неробочому ході, також час активації).

КОНСЕРВАЦІЯ ТА ОГЛЯД

УВАГА! Перед початком регулювання, технічного обслуговування або консервації слід вийняти штепсель приладу з гнізда електромережі. Після завершення роботи слід перевірити технічний стан електроприладу шляхом зовнішнього огляду та оцінки: корпусу та рукоятки, електропровода з штепселем і відгінкою, роботи електричного вимикача, прохідності вентиляційних щілин, іскрення щіток, рівня шуму при роботі підшипників та передачі, запуску та рівномірності роботи. Протягом гарантійного періоду користувач не може проводити додатковий монтаж електроприладів або заміну будь-яких елементів та частин, оскільки це викликає втрату гарантійних прав. Всілякі перебої, викриті під час огляду або роботи, є сигналом до проведення ремонту у сервісному пункті. Після завершення роботи корпус, вентиляційні щілини, перемикачі, додаткову рукоятку та щітки слід прочистити, напр., струменем повітря (тиск не більше 0,3 МПа), пензлем або сухою шматкою без застосування хімічних речовин та миючих рідин. Прилад та затиски прочистити сухою чистою шматкою.

ĮRANKIO CHARAKTERISTIKA

Rankinis diskinis medienos pjūklas – tai paprastas, elektrinis II izoliacijos klasės įrankis, skirtas medinių bei iš medienos perdirbimo medžiagų pagamintų plokščių – tokių kaip fanera, medienos drožlių plokštės, MDF plokštės ir pan. – pjovimui. Diskiniu pjūkle galima patogiai pjauti medieną ne tik vertikaliaje plokštumoje apdirbamojo paviršiaus atžvilgiu, reguliuojant pjovimo gylį, bet ir reguliuojant pjovimo plokštumos kampą nuo 0° iki 45°. Pjauti galima tik išilgai tiesios linijos. Negalima pjauti išilgai kreivės (pvz. išilgai apskritimo), nes gresia tai nelaimingu įvykiu arba pjūkle ir elektros įrankio sužalojimu. Taisyklingas, patikimas ir saugus elektros įrankio darbas priklauso nuo taisyklingos eksploatacijos, todėl:

Prieš pradėdami naudoti įrankį būtina perskaityti visą instrukciją ir ją išsaugoti.

Dėmesio! Jokių atveju negalima naudoti įrankio be uždėtų pjovimo disko gaubtų bei skėlimo pleišto.

Už nuostolius kilusius dėl darbo saugos taisyklių ir šios instrukcijos reikalavimų netaikymo tiekėjas neneša atsakomybės.

DISKINIO PJŪKLO ĮRANGA

Fabrikinėje pakuotėje yra patiekiami:

- diskinis pjūklas,
- kreipiamoji su padalomis,

TECHNINIAI DUOMENYS

Parametras	Mato vienetas	Vertė
Numeris pagal katalogą		79257
Tinklo įtampa	[V]	230 - 240
Tinklo dažnis	[Hz]	50
Nominali galia	[W]	1400
Izoliacijos klasė		II
Nominalūs apsukimai	[min ⁻¹]	4800
Pjovimo gylis, maksimalus (0° / 45°)	[mm]	65 / 44
Pjovimo diskas		
Išorinis diametras	[mm]	182
Vidinis diametras	[mm]	20
Maks. storis		3,0
Masė	[kg]	4,0
Triukšmo lygis		
- akustinis slėgis $L_{pA} \pm K_{pA}$	[dB(A)]	94,0 ± 3,0
- akustinė galia $L_{wA} \pm K_{wA}$	[dB(A)]	105,0 ± 3,0
Virpėjimo lygis $a_{rh} \pm K / a_{rt} \pm K$	[m/s ²]	6,84 ± 1,5
Apsaugos laipsnis		IP20

BENDROS SAUGOS SĄLYGOS

DĖMESIO! Būtina perskaityti visas žemiau aprašytas instrukcijas. Jų nesilaikymas gali būti elektros smūgio, gaisro arba kūno sužalojimo priežastis. Vartojama instrukcijose „elektrinio įrankio“ sąvoka yra taikoma visiems elektra varomiems įrenginiams, mašinams ir elektrinėms laidų pagalboms, o taip pat bevieliniui būdu.

LAIKYKITĖS ŽEMIAU IŠDĖSTYTŲ INSTRUKCIJŲ

Darbo vieta

Darbo vieta turi būti gerai apšviesta ir laikoma švarioje būklėje. Netvarka ir silpnas apšvietimas gali būti nelaimingų įvykių priežastis.

Nevartoti elektrinių įrankių padidintos sprogimo rizikos aplinkoje, kurioje yra liepsnieji skysčiai, dujos bei garai. Elektriniai įrankiai kibirkščiuoja, o tai, sąlytyje su liepsniaisiais skysčiais arba dujomis, gali sukelti gaisrą.

Į darbo aplinką negalima prileisti vaikų bei pašalinių asmenų. Išsiblaškymo pasekmėje galima prarasti įrankio kontrolę.

Elektrinė apsauga

Elektrinio įrankio kištukas turi tiktis prie elektros tinklo rozetės. Kištuko negalima modifikuoti. Taip pat negalima naudoti jokių adaptavimo elementų, kurių pagalba galima būtų kištuką sujungti su elektros tinklo rozete.

Nemodifikuotas kištukas, deramai sutaisytas su originalia rozete, sumažina elektros smūgio riziką. Reikia vengti kontakto su žemintų įrenginių, tokių kaip vamzdžiai, šildytuvai bei šaldytuvai, paviršiais. Kūno įžeminimas didina elektros smūgio riziką.

Elektrinius įrankius būtina saugoti nuo atmosferinių kritulių bei drėgmės poveikio. Vandens ir drėgmės įsiskverbimo į elektros įrankio vidų atveju, didėja elektros smūgio rizika.

Maitinimo kabelio negalima perkrauti. Negalima nešti įrankio, laikant jį už maitinimo kabelio, o įjungiant ir išjungiant kištuką iš elektros tinklo rozetės, negalima traukti už laido. Vengti maitinimo kabelio kontakto su šilumos šaltiniais, tepalais, aštriomis briaunomis ir judamais elementais. Maitinimo kabelio sužalojimas didina elektros smūgio riziką.

Atliekant darbą uždarų patalpų išorėje, būtina vartoti ilgutintus atitinkamai pritaikytus darbu lauko sąlygomis. Tinkamo ilgutintuvo vartojimas sumažina elektros smūgio riziką.

Asmenišką saugumą

Imkis darbo būdamas geroje fizinėje ir psichinėje būklėje. Sukaupk dėmesį į tai, ką darai. Nedirbk būdamas nuvargęs arba vaistų arba alkoholio poveikio įtakoje. Net momentinis dėmesio išblaškymas darbo metu, gali būti rimtų kūno sužalojimų priežastim.

Vartok asmenišką apsaugos priemones. Visada užsidėk apsauginius akinius. Tokių asmeniškos apsaugos priemonių vartojimas, kaip dulkių kaukės, apsauginė avalynė, šalmai ir klausos apsaugos ausinės, sumažina rimtų kūno sužalojimų pavojų.

Venk atsitiktinio įrankio įjungimo. Prieš prijungdamas įrankį prie elektros energijos tinklo, įsitikink, ar jungiklis yra „išjungimo“ pozicijoje. Įrankio laikymas su pirštu ant jungiklio arba pneumaticinio įrankio jungimas, kai jungiklis yra „įjungtoje“ pozicijoje gali sukelti rimtus kūno sužalojimus.

Prieš įjungiant pneumaticinį įrankį pašalink visus veržliarakčius ir kitus įrankius vartotus jam sureguliuoti. Veržliaraktis paliktas ant rotojančių įrankio elementų, gali sukelti rimtus kūno sužalojimus.

Dirbdamas, visą laiką išlaikyk pusiausvyrą ir stabilią padėtį. Tai leis lengviau valdyti pneumaticinį įrankį, visokių netikėtumų darbo metu atvejais.

Dėvėk apsauginę aprangą. Nenešiok laisvų drabužių ir juvelyrinių dirbinių. Plaukai, drabužiai ir pirštinės turi būti pakankamai toli nuo judamų elektrinio įrankio dalių. Laisvi drabužiai, juvelyriniai dirbiniai arba ilgi plaukai gali įsivelti į judamas įrankio dalis.

Vartok dulkių siurbimo priemones arba dulkių kaupimo rezervuarus, jeigu įrankis yra jais aprūpintas. Pasirūpink, kad jie būtų taisyklingai prijungti. Vartojant dulkių siurbimo priemones, mažėja sunkių kūno sužalojimo pavojus.

Elektrinio įrankio vartojimas

Neperkrauk elektrinio įrankio. Ketinamą darbą atlik jam tinkamu įrankiu. Taisyklingas įrankio parinkimas atliekamam darbu užtikrins produktyvesnį ir saugesnį jo atlikimą.

Nevartok elektrinio įrankio, jeigu jo tinklo jungiklis neveikia. Įrankis, kurio negalima valdyti tinklo jungikliu yra pavojingas vartoti ir reikia jį atiduoti į taisyklą. Prieš įrankį reguliuojant ar keičiant jo aksesuarus, o taip pat prieš jį sandėliuojant, ištrauk kištuką iš elektros tinklo rozetės. Tai leis išvengti atsitiktinio elektrinio įrankio įjungimo.

Įrankį laikyk vaikams neprieinamoje vietoje. Neleisk įrankio vartoti asmenims neapmokytiems jo aptarnavime. Elektrinis įrankis neapmokyto personalo rankose gali būti pavojingas.

Užtikrink tinkamą įrankio konservavimą. Tikrink judamųjų dalių tarpus bei paskirų elementų tarpusavį suderinimą. Tikrink visus įrankio elementus, ar kuris nors iš jų nėra sužalotas. Defektų atsiradimo atveju, prieš pneumaticinį įrankį vartojant, reikia juos pašalinti. Daugelio nelaimingų įvykių priežastim yra netinkamai atliktas įrankio konservavimas.

Pjovimo įrankius reikia laikyti švarioje būklėje ir tinkamai išaštrintus. Tinkamai konservuotus pjovimo įrankius, darbo metu yra lengviau kontroliuoti.

Elektrinius įrankius ir aksesuarus vartok vadovaudamasis aukščiau išdėstytomis instrukcijomis. Įrankius taikyk pagal paskirtį, atsižvelgdamas į darbo pobūdį ir jo atlikimo sąlygas. Įrankių vartojimas kitokiam darbu negu jie yra suprojektuoti, didina pavojingų situacijų kilimo riziką.

Taisyimai

Taisyk įrankį vien tik įteisintose tokiems taisykimams taisyklose, kuriose yra vartojamos tiksliai originalios keičiamosios dalys. Tai tinkamai užtikrins saugų elektrinio įrankio darbą.

PAPILDOMOS SAUGOS INSTRUKCIJOS

Saugaus pjūklų vartojimo instrukcijos

Laikyti rankas atokiai nuo pjūklo pjovimo zonos. Laikyti antą ranką ant pagalbinės rankenos arba ant variklio korpuso. Jei laikome pjūklą abiem rankom, tuo pačiu rankos nėra statomos į sužeidimo pavojų.

Nesieki ranka po apdirbamo ruošinio apačią. Apsauginis gaubtas negali Tave apsaugoti nuo pjūklo po apdirbamoju ruošiniu. Pjovimo gylį nustatyk atsižvelgdamas į apdirbamojo ruošinio storį. Rekomenduojama, kad pjovimo diskas išsikištų iš pjaunamojo ruošinio mažiau negu disko dantis turi aukščio.

Niekada nelaikyti pjaunamo ruošinio rankose arba atrėmus ant kojos. Apdirbamąjį ruošinį pritvirtinti prie stabilaus pagrindo. Patikimas ruošinio pritvirtinimas yra svarbus siekiant išvengti pjūklo darbinės dalies kontakto su kūnu, pjūklo įstrigimo ruošinyje arba pjovimo kontrolės praradimo.

Darbo metu pjūklą laikyti už tam tikslui skirtus izoliuotus paviršius, turint omenyje tai, kad pjovimo metu gali kilti susilietimo pavojus su turinčiais įtampą laidais arba su pjūklo maitinimo laidu. Susilietimo su „įtampą turinčiais laidais“ atveju,

metalinės pjūklo dalys taip pat gali „įgauti įtampą“, tuo būdu sukeldamos operatoriaus atžvilgiu elektros smūgio pavojų. **Pjaunant ruošinį išilgai visada vartoti išilginio pjovimo arba pakraščio pjovimo kreipiamąsias.** Tai pagerina pjūvio tikslumą ir su mažina pjūklo įstrigimo pavojų.

Visada vartok pjūklus turinčius taisyklingų matmenų ir formų (pvz. rombo arba apvalaus pavidalo) įtaisomasias angas. Pjūklai, kurie nesiderina su tvirtinamuoju laikikliu gali dirbti ekscentriškai, tuo sukeldami darbo kontrolės praradimą.

Niekada pjūklo pritvirtinimui nevertoti pažeistų arba netinkamų poveržlių ir varžtų. Poveržlės ir varžtai skirti pjūklui pritvirtinti yra specialiai tam tikslui suprojektuoti siekiant užtikrinti optimalų funkcionavimą ir vartojimo saugumą.

Atatranksos priežastys ir būdai jai išvengti

Atatranka, tai staigi reakcija pjūklo įstrigimo, sustabdymo arba jo disko ašies nesutapimo atveju, kuri pasireiškia nekontroliuojamu pjūklo šoktelėjimu operatoriaus link.

Jeigu diskinis pjūklas lieka suspaustas arba sustabdytas pjovimo metu, ašmuo įstringa, o variklio reakcija sukelia staigų pjūklo judesį operatoriaus kryptimi.

Jeigu pjūklo diskas bus deformuotas arba nebus ašies sutapimo, dantys arba užpakalinė disko briauna gali išsprūsti iš įpjovos ir atšokti operatoriaus link.

Atbulinė atatranka, tai netinkamo pjūklo vartojimo arba netaisyklingų procedūrų, arba klaidingų eksploatavimo sąlygų rezultatas ir galima jos išvengti taikant žemiau nurodytas saugos priemones.

Laikyk pjūklą abiem rankom stipriai, su pečiais pasiruošusiais pasipriešinti užpakalinės atatranksos jėgai. Priimti tokią kūno poziciją, kad jis būtų iš vienos pjūklo pusės, bet ne pjovimo linijoje. Atbulinė atatranka gali sukelti staigų pjūklo judesį užpakaline kryptimi, tačiau atbulinės atatranksos jėgą operatorius gali kontroliuoti jeigu atitinkamai tam pasiruošė.

Kai diskinis pjūklas įstringa arba kai dėl kokios nors priežasties diskas nustoja pjauti, reikia atleisti mygtuką ir laikyti pjūklą nejudamai ruošinyje, kol pjūklo diskas visiškai nustos sukstis. Niekada nemėginti ištraukti pjūklo iš ruošinio nei netraukti pjūklo atbuline kryptimi kol pjūklo diskas sukasi arba gali sukelti atbulinę atatranką. Iširti ir atlikti koregavimo veiksmus siekiant pašalinti pjūklo įstrigimo priežastis.

Pakartotinai pjūklą paleidžiant, kai pjūklas yra apdirbamame ruošinyje, reikia pjovimo diską centruoti pjūvio plyšyje ir patikrinti ar pjūklo dantys neužsikabino už kliūtis medžiagoje. Jeigu pakartotinai paleidžiant pjūklą diskas aptinka kliūtį, pjūklas gali atsimušdamas sukelti atbulinę atatranką apdirbamojo ruošinio atžvilgiu.

Siekiant minimalizuoti disko užspaudimą ir jo atbulinę atatranką pjaunant didesles plokštes, būtina jas prilaikyti. Didelės plokštės savo nuosavo svorio veikiamos turi tendenciją išsilenkti. Atramos turi būti pakaitos po plokšte iš abiejų pusių, prie pjovimo linijos ir prie plokštės krašto.

Nevertoti atbukusių arba pažeistų pjūklo diskų. Neaštrūs arba netinkamai nustatyti disko dantys, tai siaurėjančio pjūvio ir augančios trinties priežastis, ko pasekmėje įvyksta disko įstrigimas ir atbulinė atatranka.

Prieš atliekant pjovimą patikimai nustatyti pjovimo gylio ir diskinio pjūklo nukreipimo kampo fiksatorius. Jeigu pjūklo nustatymai pjovimo metu dėl fiksatorių pasilaisvinimo kinta, gali tai sukelti disko įstrigimą bei atbulinę atatranką.

Ypatingas atidumas reikalaujamas atliekant „giluminį pjovimą“ iki esamų sienelių arba kitų tuščių ertmių. Išsikūšančių diskas gali užkabinti pašalinius elementus sukeldamas tuo atbulinį atmušimą.

Papildomos saugaus pjūklų vartojimo instrukcijos

Prieš kiekvieną pavartojimą patikrinti apatinį gaubtą, ar yra taisyklingai uždėtas. Pjūklo nevertoti, jeigu apatinis gaubtas nejuda laisvai ir jeigu tuojau pat neužsidaro. Niekada nebliokuoti nei nepalikti apatinio gaubto atviroje būklėje. Atsitiktinai pjūklui nukritus, apatinis gaubtas gali būti sulenktas. Tokiu atveju patikrinimo tikslu kelti apatinį gaubtą laikiklio pagalba ir įsitikinti ar jis laisvai juda ir ar neliečia disko arba kitos pjūklo dalies kiekviename kampo ir pjovimo gylio nustatyme.

Tikrinti apatinio gaubto spyruoklės veikimą. Jeigu gaubtas ir spyruoklė neveikia tinkamu būdu, jie turi būti pataisyti prieš pjūklą vartojant. Apatinis gaubtas gali lėtai judėti kaip dėl dalių pažeidimo, taip ir dėl klampių nuosėdų bei susikaupusių pjūvenų.

Yra leistinas apatinio gaubto atitraukimas ranka tik atliekant specialius pjovimus, tokius kaip „giluminis pjovimas“ ir „komplikuotas pjovimas“. Apatinį gaubtą kelti atitraukiamojo laikiklio pagalba, o kai tik pjovimo diskas įsigilins į ruošinį, apatinį gaubtą reikia tuojau pat atleisti. Visų kitų pjovimų atveju rekomenduojama, kad apatinis gaubtas veiktų automatiškai būdu.

Visada atkreipti dėmesį, kad apatinis gaubtas uždengtų pjovimo diską prieš statant pjūklą ant darbaltalio arba ant grindų. Neuzdengtas pjūklo kraštas pjūklą atidėjus su dar besisukančiu disku gali sukelti pjūklo atbulinį poslinkį ir aptikto daikto pažeidimą. Svarbu neužmiršti apie laiką reikalingą diskui sustoti po pjūklo išjungimo.

Papildomos saugaus pjūklų vartojimo instrukcijos skėčiamųjų pleiščių taikymo atveju

Vartoti atitinkamą pleištą pritaikytą prie duotojo pjūklo. Skėčiamasis pleištas turi būti storesnis negu disko storis, bet plonesnis negu pjūklo dantų išdėstymas.

Pleištą sureguliuoti sutinkamai su aprašymu patektu šioje aptarnavimo instrukcijoje. Neteisingas nustatymas, bloga pozicija, nesilaikymas linijos gali sukelti skėčiamąjį pleišto nesekmingumą siekiant užkirsti kelią atbulinei atatrankai.

Skėčiamąjį pleištą vartoti visada išskyrus atvejus kada yra atliekami giluminiai pjovimai. Po giluminių pjovimų skėčiamasis pleištas turi būti vėl sumontuotas. Giluminio pjovimo atveju skėčiamasis pleištas trukdo ir gali sukelti atbulinę atatranką.

Kad skėčiamasis pleištas tinkamai veiktų, turi jis būti įleistas į apdirbamąjį ruošinį. Trumpų pjovimų atveju skėčiamasis

pleištas yra nesekmingas siekiant užkirsti kelią atbulinėms atarankoms.

Nevartoti pjūklų įrenginių skėčiamasis pleištas yra išlenktas. Net silpnas išlenkimas gali sumažinti gaubto užsidarymo greitį.

ĮRANGOS ELEMENTŲ MONTAVIMAS

DĖMESIO! Įrangą galima montuoti tik išjungus maitinimo įtampą (ištrauk įrankio laido kištuką iš tinklo rozetės !)

Diskinis pjūklas yra pristatomas sukomplektuotame stovyje. Atidarius fabrikinę pakuotę reikia patikrinti, ar joje yra visi išvardyti 2 skirsnyje įrangos elementai. Po to būtina patikrinti sujungimų stovį ir įrenginį - suveržti suktuvo ir rakto pagalba varžtą jungiantį pagrindą su nejudamu gaubtu, bei imbusiniu 4 mm raktu suveržti skėlimo pleišta.

PARUOŠIMAS DARBUI

Prieš pradėdamas darbą reikia patikrinti, ar gaubto korpusas ir prijungiamasis laidas su kištuku nėra sužaloti. Esant sužalojimams tolimesnis darbas yra draudžiamas.

Dėmesio! Visus išvardytus veiksmus, susijusius su pjovimo disko montavimu, jo keitimu, reguliavimu ir elektros įrankio konservavimu reikia atlikti atjungus pjūklų maitinimo įtampą. Tuo tikslu, prieš pradėdamas tuos veiksmus:

Ištrauk pjūklų laido kištuką iš elektros tinklo rozetės!

Pjovimo diskai

Diskinį pjūklą parinkti priklausomai nuo ketinamos pjauti medžiagos tipo. Juo diskinis pjūklas turi daugiau dantų, tuo lygesni bus pjūvio kraštai. Pjūklai turintys keliasdešimt dantų labiau tinka pjauti plonesnes, mažesnio kaip 1 cm storio medžiagas bei minkštą medieną.

Dėmesio! Nepjauti medžiagų kitokių negu išvardintos instrukcijoje.

Reikia patikrinti, ar sumontuotas diskas nėra sužalotas, sutrūkinėjęs, ar neišlaužyti pjovimo dantys ir pan. Esant sužalojimams pjovimo diską reikia pakeist uždedant naują.

Nevartoti deformuotų bei sutrūkinėtų pjovimo diskų!

Nevartoti pjovimo diskų pagamintų iš greitapjovio plieno!

Nevartoti pjovimo diskų neatitinkančių techninius duomenis pateiktus šioje instrukcijoje!

Nevartoti pjovimo diskų, kurių korpusas yra storesnis arba kurių rinkinys yra mažesnis už skėlimo pleišto storį!

Nevartoti pjovimo diskų, kurių maksimalus leistinas apsisukimų skaičius yra mažesnis negu 5500 aps/min.

Pjūklų disko montavimas ir keitimas (II)

Dėmesio! Keičiant arba montuojant pjovimo diską negalima demontuoti pjovimo disko gaubtų!

Raktu užblokuoti pjovimo diską fiksuojantį diskelį ir atsukti diską suveržiantį varžtą.

Nuimti nuo pjūklų veleno fiksuojantį diskelį ir pjovimo diską.

Uždėti ant veleno naują pjovimo diską.

Uždėti fiksuojantį diskelį, raktu tvirtai įsukti varžtą prispaudžiant diską ant veleno raktais.

Pjovimo gylis reguliavimas (III)

Esant reikalui, galima reguliuoti pjovimo gylį, ką leidžia kreipiamoji su padalomis (įrankio užpakalinėje dalyje). Tuo tikslu reikia varžtą atsukti prie kreipiamosios esančią blokadą su padalomis, nustatyti norimą pjovimo gylį ir vėl užblokuoti ją varžtu.

Pjovimo kampo reguliavimas (IV)

Įrankis leidžia pjauti plokštumas kampu nuo 0° iki 45°. Tuo tikslu reikalingą kampą reikia nustatyti įrankio priekyje esančios skalės pagalba ir užtvirtinti stipriai ir patikimai suveržiant blokuojančiu varžtu.

Kreipiamosios montavimas

Kreipiamoji su padalomis palengvina paviršiaus pjovimą išilgai tiesios linijos. Kreipiamąją reikia pritvirtinti prie pagrindo, nustatyti reikalaujamą pjovimo plotį ir užblokuoti varžtu.

Papildomos pastabos

Iš rotojančio disko artimos aplinkos nešalinti rankomis atplyšusių medienos nuolaužų, skiedrų ir tam panašių apdirbamos medžiagos skeveldrų.

Nenaudoti pjūklų lauko sąlygomis lyjant lietuvi arba kitų atmosferinių kritulių metu.

Nemanevruoti pjūklų pačiomis rankomis. Visada naudotis pagalbinėmis priemonėmis, kurios leidžia patikimai pjūklą manipuluoti, kaip pavyzdžiui naudojant kreipiamąsias.

Po pjovimo disko patikrinimo ir jo patikimo pritvirtinimo, po pjovimo gylis, kampo ir pločio nustatymo, papildomai reikia:

Patikrinti ar judamieji gaubtai juda laisvai be užsikirtimų.

Neblokuoti judamojo gaubto atviroje pozicijoje.

Patikrinti, ar visi rotojuantys gaubtų mechanizmai veikia taisyklingai.

Patikrinti, ar skėlimo pleištas yra taip nustatytas, kad:

- atstumas tarp skėlimo pleišto ir dantyto disko apvado yra ne didesnis negu 5 mm.
- dantyto disko apvadas neišsikiša daugiau negu 5 mm už apatinės skėlimo pleišto briaunos.
- sutampa su rotuojančio disko linija,
- nėra platesnis negu pjovimo diskas.

Visada yra būtina vartoti skėlimo pleišta!

Negalima demontuoti skėlimo pleišto, kuris saugo pjovimo diską ir įrankį nuo sužalojimo. Uždėti akių ir klausos apsaugos priemonės bei darbinės pirštinės.

Dėmesio! Dirbant su rankiniais diskiniiais pjūklais visada reikia vartoti klausos apsaugos priemones.

Privirtinti pjaunamąjį ruošinį prie darbatalio (pvz. staliaus veržtuvais, spaustuvais ir pan.).

Pjaunant paviršius pagamintus iš kieto medžio (ąžuolas, bukas, skroblas), rekomenduojama prijungti prie atvamzdžio išorinį dulkių siurbį kilusiams laike pjovimo dulkiams pašalinti.

JRANKIO VARTOJIMAS

Diskinį pjūklą galima sujungti su elektros tinklu tik atlikus visus „Paruošimas darbui“ skirsnyje išvardytus veiksmus.

Užimti patikimą ir stabilią padėtį.

Paimti diskinį pjūklą abiem rankom už rankenos ir pagalbinės rankenėlės. (V)

Paleisti diskinį pjūklą įspaudžiant jungiklio blokados spaustuką, o po to įspaudžiant elektros jungiklį (VI).

Po pjūklo paleidimo laikyti jį laisvai keletą sekundžių ir įsiklausant patikrinti darbo tolygumą. Išgirdus betkokius įtartinus garsus, traškėjimą ir pan., reikia nedelsiant nutraukti darbą ir pakartotinai atlikti „Paruošimas darbui“ skirsnyje išvardytus veiksmus.

Pridėti diskinio pjūklo pagrindą prie ruošinio paviršiaus taip, kad pjovimo diskas jo neliestų (VII).

Dėmesio! Negalima pjovimo disko judamuju gaubtu manipuluoti. Visus susijusius su pjovimu veiksmus reikia atlikti laikant diskinį pjūklą abiem rankom.

Vesti diskinį pjūklą išilgai pjovimo linijos taip, kad diskinio pjūklo pagrindas slinktu apdirbamojo ruošinio paviršium.

Nuspaudus jungiklį reikia leisti, kad diskinis pjūklas pasiektų nominalius apsisukimus ir tik tada pradėti pjovimą. Pjūklą paleisti atrėmus jį į pjaunamą medžiagą griežtai draudžiama. Tai gali sukelti pjūklo užblokavimą, pjūklo pažeidimą arba pjaunamos medžiagos apgadalinimą. Gali taip pat sukelti rimtus kūno sužeidimus.

Norint tęsti nutrauktą pjovimą, reikia palaukti kol diskinis pjūklas vėl įsibėgės iki nominalaus greičio ir tik po to įvesti jį į pjūvimo spragą.

Pjovimo metu diskinį pjūklą reikia vesti tolygiu judesiu, vengiant pernelyg didelio spaudimo. Spaudimas kuriuo reikia spausti pjovimo galvą neturi būti didesnis nei pakankamas medžiagai pjauti. Reikia vengti diskinio pjūklo smūgių į pjaunamą ruošinį.

Pjovimo disko užsiblokavimo apdirbamoje medžiagoje atveju, reikia tučtuojau išjungti diskinį pjūklą atleidžiant elektros jungiklio blokadą ir jungiklio spaustuką ir tik po to atitraukti pjovimo diską nuo ruošinio.

Pjovimo metu reikia būti ypatingai atidžiam, turint omenyje galimą pjūklo paslidimą arba atmetimą, kas gali grėsti nelaimingu įvykiu.

Darbo eigoje per stipriai nespausiti įrankiu apdirbamojo ruošinio ir vengti staigių judesių, kadangi tai gresia pjovimo disko bei diskinio pjūklo sužalojimu.

Laike darbo reguliariai daryti pertraukas.

Neprileisti įrankio perkrovimo – išorinio paviršiaus temperatūra niekada negali viršyti 60°C.

Užbaigus darbą išjungti diskinį pjūklą, ištraukti įrankio laidų kištuką iš elektros tinklo rozetės, apžiūrėti ir atlikti konservaciją.

Deklaruota bendroji virpėjimų vertė buvo išmatuota standartiniu tyrimo metodu ir gali būti panaudota vienam įrankiui palyginti su kitu. Deklaruota, bendroji virpėjimų vertė gali būti panaudota provizoriškam eksponavimui įvertinimui.

Dėmesio! Virpėjimų emisija dirbant įrankiu gali skirtis nuo deklaruotos vertės priklausomai nuo įrankio panaudojimo būdo.

Dėmesio! Reikia apibrėžti saugos priemones skirtas operatoriui apsaugoti atsižvelgiant į realiai esančių vartojimo sąlygų keliamą pavojų (turint omenyje visus darbo ciklo etapus, kaip pavyzdžiui laiką, kada įrankis yra išjungtas arba dirba tuščiai arba aktyvaus pjovimo metu).

KONSERVACIJA IR PERŽIŪRA

DĖMESIO! Prieš pradėdant siaurapjūklio reguliavimą, techninį aptarnavimą ar konservaciją ištrauk įrankio laidų kištuką iš elektros tinklo rozetės. Užbaigus darbą reikia patikrinti elektros įrankio techninį stavį apžiūrint jį iš išorės ir tikrinant: korpusą ir rankeną, elektros laidą su kištuku ir atlenkimu, elektros jungiklio veikimą, ventiliacijos angų praeinamumą, šepetėlių kibirkščiojimą, guolių ir pavarų darbo garsumą, paleidimą ir darbo tolygumą. Garantijos metu vartotojas negali demontuoti elektros įrenginių nei keisti bet kokius pagrindinius surinkimus arba sudedamąsias dalis, kadangi to pasekmėje būtų prarastos garantijos teisės. Visokie pažeidimai peržiūros metu, arba darbo metu netaisyklingumai – tai signalas, kad reikia įrankį atiduoti pataisyti į serviso dirbtuvę. Užbaigus darbą reikia išvalyti korpusą, ventiliacijos angas, jungiklius, papildomą rankenėlę ir gaubtus, pvz. oro srautu (su slėgiu nedidesniu negu 0,3 MPa), teptuku arba sausa šluoste, be jokių chemiškų priemonių bei ploviklių. Įrankius ir rankenas išvalyti sausa švaria šluoste.

IERĪCES RAKSTUROJUMS

Koka griešanas ierīce ir II. klases elektroierīce, kura ir paredzēta koka koka plāksnes griešanai, kā arī plāksnes no cita koka materiāla, piemērām finieris, skaidas dēlis, MDF plāksne utt., ar loka zāģi. Ierīce atļauj viegli griezt apstrādāto virsmu vertikālā vai horizontālā plaknē, ar regulēto griešanas dziļumu un stūru no 0° līdz 45°. Griešana var būt veidota tikai pa taisno līniju. Nedrīkst veidot griešanu pa netaisno līniju (piemērām, apvidū), jo tas var būt kaitīgi vai sabojāt zāģu un elektroierīci. Pareiza, uzticama un droša ierīces darbība ir atkarīga no pareizas ekspluatācijas, tāpēc:

Pirms darbību ar ierīci jālasa un jāsaplabā visu šo instrukciju.
Uzmanību! Nekādā gadījumā nedrīkst lietot ierīci bez montētiem loka zāģa apvalkiem.

Nogādātājs neņems atbildību par visiem defektiem un traumām, kuri izceltas ierīces nepareizas lietošanas dēļ, ka arī drošības noteikumus un šo instrukcijas nepaklausīšanas dēļ.

IERĪCES APGĀDĀŠANA

Rūpnieciskā iepakojumā jābūt:

- griešanas ierīce
- vadotne ar mērogu

TEHNISKAS INFORMĀCIJAS

Parametrs	Mērvienība	Vērtība
Kataloga numurs		79257
Spriegums	[V]	230 - 240
Frekvence	[Hz]	50
Indikācijas spēja	[W]	1400
Izolēšanas klase		II
Nomināli apgriezieni	[min ⁻¹]	4800
Maks. griešanas dziļums (0° / 45°)	[mm]	65 / 44
Loka zāģis		
- Ārpuses diametrs	[mm]	182
- Iekšas diametrs	[mm]	20
- Maks. biež.		3,0
Svars	[kg]	4,0
Skāņas līmenis:		
- akustisks spiediens $L_{A,sk} \pm K_{sk}$	[dB(A)]	94,0 ± 3,0
- akustiska spēja $L_{WA} \pm K_{WA}$	[dB(A)]	105,0 ± 3,0
Vibrācijas līmenis $a_{h,v} \pm K / a_{h,v} \pm K$	[m/s ²]	6,84 ± 1,5
Drošības pakāpe		IP20

VISPĀRĪGI DROŠĪBAS NOTEIKUMI

UZMANĪBU! Jālasa šo instrukciju. Šo noteikumu neievērošana var būt par elektrošoka, ugunsgrēka un ievainojuma iemeslu. Par „elektriskām ierīcēm” ir saprastas visas ierīces, kuras strādā ar elektrību - ar vadiem, vai bez vadiem.

JĀIEVĒRO APAKŠĀ MINĒTO INSTRUKCIJU

Darba vieta

Darba vieta jābūt labi apgaismota un tīra. Nekārtība un tumšs apgaismojums var būt par nelaimes notikuma iemeslu. **Nedrīkst lietot elektroierīci tur, kur ir paaugstināta eksplozijas bīstamība, kur ir degoši šķidrumi, gāzes un tvaiki.** Elektroierīces ģenerē dzirksteles, kuras var būt par ugunsgrēka iemeslu pēc kontakta ar uzliesmojošiem gāzēm vai tvaikiem. **Nedrīkst pielaut bērniem un citām personām atrasties darba vietā.** Koncentrācijas zaudēšana var būt par kontroles zaudēšanas iemeslu.

Elektriska drošība

Elektrības vada kontaktdakša jābūt pielāgota pie ligzdas. Nedrīkst modificēt kontaktdakšu. Nedrīkst lietot kaut kādu adapteru lai pielāgot kontaktdakšu. Nemodificēta kontaktdakša samazina elektrošoka risku. **Nedrīkst kontaktēties ar iezemētām virsmām, piem. caurules, radiatori un dzesētāji.** Ķermeņa iezemējums var būt par elektrošoka iemeslu.

Nedrīkst apdraudēt elektrisko ierīci ar kontaktu ar atmosfēriskiem nokrišņiem vai mitrumu. Ūdens un mitrums, kuri nāks ierīces iekšā, var būt par elektrošoka iemeslu.

Nedrīkst pārslogot apgādāšanas vadu. Nedrīkst nēsāt ierīci vai ieslēgt/izslēgt ierīci, turēšot to ar vadu. Izvairoties, lai vads nekontaktētu ar siltumu, eļļām, asām malām un kustīgiem elementiem. Bojāts vads var būt par elektrošoka iemeslu. Gadījumā, kad darbs ir veidots ārpus telpas, jābūt lietoti pagarināšanas vadi, paredzēti darbībai ārā. Pareiza pagarināšanas vada lietošana samazina elektrošoka risku.

Personāla drošība

Strādāt var tikai labā fiziskā un psihiskā kondīcijā. Jābūt uzmanīgi darbā. Nedrīkst strādāt nogura stāvoklī, vai pēc medikamentu vai alkohola pieņemšanas. Pietiek neuzmanības moments, lai ievainot ķermeņu.

Jālieto personālas aizsardzības līdzekļi. Vienmēr jālieto drošības brilles. Personālas aizsardzības līdzekli, piem. pretputekļu maskas, drošības apavi, ķiveres un prettrokšņa austiņas, samazina ievainojuma risku.

Jābūt uzmanīgi, lai nejauši neieslēgt ierīci. Jākontrolē, vai ieslēdzis būtu „izslēgtā” pozīcijā pirms ierīces pievienošanu pie elektrotīkla. Ierīces turēšana ar pirkstu uz ieslēdzī vai kad ieslēdzis ir „ieslēgtā” pozīcijā var būt par ķermeņa ievainošanas iemeslu. Pirms elektriskas ierīces ieslēgšanas jāņem visas atslēgas un citu ierīci, kuri bija lietoti regulācijā. Atslēga, kura ir atstāta uz ierīces rotējošiem elementiem, var nopietni ievainot ķermeņu.

Jāsaglabā līdzsvaru. Visu laiku jāsauglabā pareizu pozīciju. Tas atļaus vieglāk strādāt ar elektrisko ierīci negaidītās situācijās. Jāapgērbj drošības apģērbu. Nedrīkst apģērbt brīvo apģērbu un juvelierizstrādājumu. Mati, apģērbs un darba dūraiņi jābūt turēti tālu no ierīces kustīgām daļām, jo var aizkabināties uz ierīces kustīgiem elementiem.

Jālieto putekļu izsūkšanas ierīci vai putekļu tvertnes, kad ierīce ir ar tām apgādāta. Jākontrolē, vai tādas ierīces ir pareizi pievienotas. Putekļu izsūkšanas ierīce atļauj samazināt bīstamību veselībai.

Elektriskas ierīces lietošana

Nedrīkst pārslogot elektrisko ierīci. Jālieto ierīci, kura ir pareiza noteiktai darbībai. Pareiza ierīces izvēlēšana atļauj strādāt efektīvāk un drošāk.

Nedrīkst lietot elektrisko ierīci, kad ir bojāts elektrisks slēdzējs. Ierīce, kuru nevar kontrolēt ar elektrisko slēdzēju, ir bīstama un jābūt atdota remontam.

Atslēgt kontaktdakšu no ligzdas pirms regulēšanas, aksešuāru mainīšanas un ierīces glabāšanas. Tas var sargāt no ierīces gadījuma ieslēgšanas.

Glabāt ierīci bērniem nepieejamā vietā. Neatļaut strādāt ar ierīci neapmācītiem cilvēkiem. Elektriska ierīce var būt bīstama neapmācīta personāla rokās.

Nodrošināt pareizu ierīces konservāciju. Kontrolēt ierīces neatbilstību un atstarpes. Kontrolēt, vai ierīces elementi nav bojāti. Bojājumu konstatēšanas gadījumā to jāsamontē pirms elektriskas ierīces lietošanas. Daudz nejausību var notikt pēc nepareizas ierīces konservācijas.

Griezīgo ierīci jātur tīrībā un uzasinātā stāvoklī. Pareiza griezīgas ierīces konservācija atļauj vieglāk kontrolēt ierīci darba laikā. Lietot elektrisko ierīci un aksešuāru saskaņā ar šo instrukciju. Lietot paredzēto ierīci, ievērojot darba veidu un apstākļu. Ierīce lietota citā darbībā, nekā bija paredzēta, var būt par bīstamas situācijas iemeslu.

Remonti

Ierīci var remontēt tikai autorizētos servisos, kuri lieto oriģinālo rezerves daļu. Tas var nodrošināt pareizu lietošanas drošību.

PAPILDUS DROŠĪBAS INSTRUKCIJAS

Drošības instrukcijas zāģiem

Turēt rokas tālu no griešanas rajona un no zāģa. Otro roku turēt uz papildus roktura vai uz dzinēja korpusa. Ja abas rokas atrodas uz ierīces, nevar būt ievainotas ar zāģu.

Nedrīkst novietot roku zem apstrādāta priekšmeta. Aizsardzības apvalks nevar pasargāt roku zem apstrādāta priekšmeta. Uzstādīt griešanas dzijumu attiecīgu apstrādāta priekšmeta biežumam. Rekomendējam, lai ripzāģis neizkāptu zem grieztu materiālu vairāk par zoba augstumu.

Nedrīkst turēt griezto priekšmetu rokā vai uz kājas. Uzstādīt apstrādātu priekšmetu uz stabila pamata. Apstrādāta priekšmeta laba stiprināšana ir ļoti svarīga, lai izvairītos no bīstama kontakta ar ķermeņu, zāģa nobloķēšanas vai griešanas kontroles pazaudēšanas.

Ierīci var turēt tikai ar izolētām virsmām, paredzētām turēšanai darba laikā, kad ierīce var nejauši kontaktēties ar elektrības vadiem vai ar savu elektrības vadu. Kontakts ar elektrības vadiem var ierosināt metāla elementu pieslēgšanu pie elektrības un operatora elektrošoku.

Gareniskās griešanas laikā vienmēr lietot vadītāju gareniskai griešanai vai malu vadītāju. Tas uzlabo griešanas precizitāti un samazina zāģa nobloķēšanas iespēju.

Vienmēr lietot zāģu ar pareiziem izmēriem un novietošanas caurumu formu (piem. romboidāla vai apaļa forma). Zāģi, kuri nepieej pie stiprināšanas turētāja, var strādāt ekscentriski, ierosināšot darba kontroles pazaudēšanu.

Nedrīkst lietot zāģu stiprināšanai bojātu vai nepareizu starpliku vai skrūvi. Starplikas un stiprināšanas skrūves ir speciāli projektētas ierīcei, lai nodrošināt optimālu funkcionēšanu un lietošanas drošību.

Aizmešanas iemesli un izvairīšana

Aizmešana ir strauja reakcija uz saspiešanu, aizturētu vai nekoaksiālu ripzāģu, ierosina nekontrolētu pacelšanu un ierīces kustību operatora virzienā.

Ja ripzāģis ir saspiests vai aizturēts griešanas laikā, ass tiks nobloķēta, un dzinēja reakcija ierosina strauju ierīces kustību operatora virzienā.

Ja ripzāģis ir izliekts vai nav koaksiāls, zobi un aizmugurēja daļa var izkrist no izžāģējuma un novirzīties operatora virzienā.

Pakaļēja aizmešana ir ierīces nepareizas lietošanas vai nepareizas procedūras vai ekspluatācijas apstākļu rezultāts, Jūs varat izvairīties no tā, lietojot sekojošo aizsardzības līdzekļus.

Ierīci turēt ar abām rokām, stipri, ar pleciem uzstādītiem tā, lai paturēt pakaļēju aizmešanu. Ķermeņu uzstādīt no ierīces vienas puses, ne uz griešanas līnijas. Pakaļēja aizmešana var ierosināt ierīces asu kustību atpakaļ, bet pakaļējas aizmešanas spēku operators var kontrolēt, ja ir sevišķi uzmanīgs.

Kad ripzāģis bloķēs vai pārtrauc griešanu pēc kāda iemesla, atslābināt ieslēdzēja pogu un atstāt ierīci apstrādātā materiālā līdz ripzāģa pilnīgai apturēšanai. Nedrīkst mēģināt noņemt ierīci no griezta materiāla vai vilkt ierīci atpakaļ, kad ripzāģis kustos vai var ierosināt pakaļēju aizmešanu. Pārbaudīt un uzsākt koriģēšanas darbību, lai likvidēt zāģa bloķēšanas iemeslus.

Pirms kārtējas ierīces iedarbināšanas, centrēt apstrādātā elementā ripzāģu un pārbaudīt, vai zāģa zobi nav nobloķēti materiālā. Ja ripzāģis ir iespīlēts, kad ierīce ir kārtēji iedarbināta, tas var izkerties vai ierosināt pakaļēju aizmešanu attiecīgi apstrādātam elementam.

Paturēt lielas plātnes, lai minimizēt ripzāģa nobloķēšanas un aizmešanas risku. Lielas plātnes var izliekties zem sava svara. Balstus novietot zem plātnes no abām pusēm, pie griešanas līnijas un plātnes malas.

Nedrīkst lietot neasu vai bojātu zāģu. Neasi vai nepareizi uzstādīti zāģa zobi veido šauru pārgriezumu, ierosināšot pārmērīgu beršanu, zāģa bloķēšanu un aizmešanu.

Pirms griešanas uzsākšanas attiecīgi uzstādīt griešanas dziļuma un ripzāģa noliekššanas leņķa spaili. Ja ierīces uzstādīšanas mainīs griešanas laikā, tas var ierosināt nobloķēšanu un atpakaļēju aizmešanu.

Jābūt sevišķi uzmanīgiem, veiksot „dziļu griešanu” uz esošām sienām vai citām aklām telpām. Stāvošs zāģis var griezt citu priekšmetu, ierosināšot pakaļēju aizmešanu.

Papildus drošības instrukcijas zāģiem

Pirms katras lietošanas pārbaudīt apakšēju apvalku, vai ir pareizi novietota. Nedrīkst lietot ierīci, kad apakšējais apvalks nevar brīvi kustoties un tūlīņ neslēdzas. Nedrīkst piestiprināt vai atstāt apakšēju apvalku atvērtā pozīcijā. Pēc ierīces nejaušas nogrūšanas apakšējais apvalks var salocīties. Apakšēju apvalku pacelt ar vilkšanas rokturu un pārbaudīt, vai var brīvi kustoties un vai nekontaktēs ar zāģu vai citu elementu katrā pozīcijā un griešanas dziļumā.

Pārbaudīt apakšēja apvalka atsperes darbību. Ja apvalks un atspere neestrādā pareizi, to jāremontē pirms ierīces lietošanas. Apakšējais apvalks var strādāt lēni bojāto elementu, lipīgu nogulsņējumu vai atkritumu savākšanu dēļ.

Apakšēja apvalka rokas atvilkšana ir pieļaujama tikai speciālām griešanām, kā, piemēram, „dziļa griešana” vai „sarežģīta griešana”. Pacelt apakšēju apvalku ar atvilkšanas rokturu un pēc zāģa nodziļināšanas materiālā atlaist apakšēju apvalku. Citos griešanas veidos rekomendējam, lai apakšējais apvalks varētu strādāt automātiski.

Vienmēr pārbaudīt, vai apakšējais apvalks nosedz zāģu pirms ierīces uzstādīšanas uz galda vai grīdas. Gadījumā, kad zāģa mala nav pasargāta, ierīce var kāpties atpakaļ, griežot viss, kas būs uz tā ceļa. Ievērot laiku, nepieciešamu zāģa apturēšanai pēc ierīces izslēgšanas.

Papildus drošības instrukcijas ierīcēm ar sašķelšanas ķīļu

Lietot attiecīgu sašķelšanas ķīļu, pielāgots lietotai ierīcei. Sašķelšanas ķīlim jābūt biežākam nekā zāģa korpusam, bet tievākam nekā zāģa zobu atstatumiem.

Noregulēt sašķelšanas ķīļi saskaņā ar aprakstu šī lietošanas instrukcijā. Nepareiza uzstādīšana, nepareiza pozīcija, neuzstādīšana līnijā var ierosināt ķīļa neefektīvāti pasargāšanai pret pakaļēju aizmešanu.

Sašķelšanas ķīļu lietot vienmēr, izņemot dziļas griešanas gadījumus. Sašķelšanas ķīļu atkal uzstādīt pēc dziļas griešanas veikšanas. Sašķelšanas ķīlis traucē dziļas griešanas laikā un var ierosināt pakaļēju aizmešanu.

Lai sašķelšanas ķīlis varētu strādāt pareizi, to jānovieto apstrādātā elementā. Sašķelšanas ķīlis nav efektīvs pasargāšanai pret pakaļēju aizmešanu īsas griešanas laikā.

Nedrīkst lietot ierīci, kad sašķelšanas ķīlis ir izliekts. Pat neliela izliekšana var palēnināt apvalka slēgšanu.

NOGĀDĀŠANAS ELEMENTU MONTĀŽA

UZMANĪBU! Nogādāšanas elementu montāža var būt veidota tikai ar izslēgto elektroapgādi (Noņem kontaktdakšu no ligzdas) Griešanas ierīce ir nogādāta komplektā veidā. Pēc rūpnieciska iepakojuma atvēršanu jākontrolē, vai visi elementi, kuri ir minēti 2. nodaļā, ir iepakoti. Pēc tam jākontrolē savienojumu stāvokļi, un eventuali pieskrūvēt ar skrūvgriezi un atslēgu pamata skrūvi pie nekustāmu apvalku, un ar imbusa atslēgu 4mm pieskrūvēt atkabīšanas ķīļi.

DARBA SAGATAVOŠANA

Pirms darba sagatavošanu jākontrolē, vai korpuss un elektrības vads ar kontaktdakšu būtu nesabojāti. Gadījumā, kad ir konstatēti bojājumi, darbs ir aizliegts.

Uzmanību! Visas darbības savienotas zāģa montāžu vai mainīšanu, regulēšanu un elektroierīces konservēšanu jābūt veidotas ar izslēgto spriegumu, tāpēc pirms to darbību: **Noņem kontaktdakšu no elektrības līnijas!**

Loka zāģi

Lietot ripzāģu, paredzētu attiecīga materiāla veida griešanai. Ja ripzāģim ir vairāk zobu, izzāģējuma malas būs gludākas. Ripzāģi ar daudziem zobiem būs labākas tievāku materiālu - ar biežumu līdz 1 cm, un mīkstas koksnes griešanai.

Uzmanību! Nedrīkst griezt citu materiālu, nekā noteikti instrukcijā.

Jākontrolē, vai montēts zāģis nav sabojāts, salauzts, vai zāģa zobi nav salauzti utt. Gadījumā, kad bojājumi ir konstatēti, jāmaina loka zāģu uz jaunu.

Nedrīkst lietot deformētus loka zāģus!

Nedrīkst lietot loku, ražotu no tērauda ar lielo griešanas ātrumu!

Nelietot lokus, kuri neiever tehnisko specifikāciju, radītu šā instrukcijā!

Nelietot lokus, kuru korpuss ir biežāks vai kuru komplekts ir mazāks nekā ķīļa biežums.

Nedrīkst lietot lokus ar maksimālo rotēšanas ātrumu mazāko nekā 5500 apgriezieni minūtē.

Loka zāģa montāža un mainīšana (II)

Uzmanību. Zāģa mainīšanas vai montāžas laikā nedrīkst demontēt zāģa apvalku!

Ar skrūvi bloķēt loku, kurš fiksē loka zāģu, un atskrūvēt skrūvi ar atslēgu.

Noņemt nostiprināšanas disku un loka zāģu.

Novietot jaunu zāģu uz vārpstu.

Novietot zāģa nostiprināšanas disku, pieskrūvēt skrūves ar atslēgām.

Griešanas dziļuma noregulēšana (III)

Ja tas ir vajadzīgi, ierīce atļauj noregulēt griešanas dziļumu, ko atvieglo vadotne ar mērogu (ierīces mugurā). Lai to darīt, jāatskrūvē blokādi, kura ir novietota vadotnē ar mērogu, noregulēt pareizu griešanas dziļumu un bloķēt ar skrūvi.

Griešanas stūra noregulēšana (IV)

Ierīce atļauj regulēt zāģa stūru 0 līdz 45° diapazonā. Lai to darīt, jāregulē vajadzīgo stūru mērogā ierīces priekšā, un stipri pieskrūvēt skrūvi.

Vadotnes montāža

Vadotne ar mērogu atvieglo griešanu taisnā līnijā. Vadotni jānovieto pamatā, jāuzstāda vajadzīgo griešanas biežumu un bloķēt ar skrūvi.

Papildu piezīmes

Nedrīkst noņemt brīvu nolauztu materiālu, skaidu un līdžīgu apstrādāta materiāla fragmentu ar rokām no rotējoša ripzāģa rajona.

Nedrīkst lietot ierīci ārā lietus vai citu atmosfērisku nokrišņu laikā.

Nedrīkst vadīt ierīci tikai ar rokām. Vienmēr izmantot palīdzīgus elementus, kas atļauj droši vadīt ar ierīci, piem. vadītli.

Pēc loka zāģa kontrolēšanu un pareizu montāžu, griešanas dziļuma regulēšanu, zāģa stūra noregulēšanu un griešanas biežuma noregulēšanu:

Kontrolēt, lai kustāmi apvalki strādātu brīvi, bez bloķēšanas

Nebloķēt kustāmo apvalku atvērtā pozīcijā

Kontrolēt, vai visi apvalku sistēmas rotēšanas mehānismi funkcionē pareizi

Kontrolēt, lai atkabināšanas ķīlis būtu noregulēts, lai:

- attālums starp atkabināšanas ķīļu un zobu diska apmali būtu nelielāks nekā 5 mm,

- zobu diska apmale neizvirzās vairāk nekā 5 mm aiz atkabināšanas ķīļa apakšējo apmali

- atrodas rotējoša ripzāģa līnijā,

- nav plašāks par ripzāģa platumu

Vienmēr jālieto atkabināšanas ķīļu!

Nedrīkst demontēt atkabināšanas ķīļu, kurš sargā loka zāģu un ierīci pret bojājumiem.

Jāģērbj acu un dzirdes drošības līdzekļus, dūraiņus.

Uzmanību! Darbā ar rokas griešanas ierīci vienmēr jālieto dzirdes drošības līdzekļus.

Fiksēt apstrādāto priekšmetu pie darba vietu (piemērām, ar galdnieka splēm utt.)

Gadījumā, kad ir grieztas virsmas no cieta koka (ozols, sārms, skābardis), rekomendējam pievienot pie īscauruli putekļu noņemšanas ierīci.

IERĪCES LIETOŠANA

Ierīces pievienošana pie elektrības tīklu var būt veidota tikai pēc visām darbībām, kuras ir minētas 6. nodaļā Pieņemt drošu un stabilo pozīciju.

Turēt ierīci ar rokturi un papildu rokturi (kā V).

Ieslēgt ierīci ar ieslēdzēja blokādes piespiešanu un pēc tam ieslēdzēja pogas piespiešanu (VI).

Pēc ierīces ieslēgšanu dažādas sekundes turēt to brīvi un kontrolēt ar dzirdi darba vienmērīgumu. Gadījumā, kad ir dzirdēti neuzticīgi skani, brakšķi utt., nekavējoties jāpārtrauc darbu un vienreiz veidot darbību no 6. punkta.

Ierīces pamatu novietot uz apstrādāto materiālu tādā veidā, lai loka zāģis piedurtu pie materiālu (VII).

Uzmanību! Nedrīkst manipulēt ar loka zāģa kustāmo apvalku. Visas griešanas darbības var būt veidotas tikai, kad ierīce ir turēta ar abām rokām.

Vēst ierīci pa griešanas līniju, lai ierīces pamats piedurtu pie apstrādāta priekšmeta virsmu.

Pēc ieslēdzēja piespiešanas atļaut, lai ripzāģis sasniegtu nominālu ātrumu un tikai tad uzsākt griešanu. Nedrīkst pietuvināt zāģi pie materiāla un tikai tad ieslēgt ierīci. Tas var ierosināt zāģa nobloķēšanu, bojāšanu, kā arī materiāla bojāšanu. Tas var arī būt par ievainojuma iemeslu.

Griešanas atsākšanas gadījumā atļaut, lai ripzāģis sasniegtu nominālu ātrumu, un tikai pēc tam ievadīt izzāģējumu.

Griešanas laikā ripzāģi vest ar laideno kustību, pārāk stipri nespiežot. Spiediens uz galviņu nevar būt lielāks par nepieciešamu materiāla griešanai. Nedrīkst sist ar ripzāģi pa grieztu materiālu.

Kad zāģis bloķēs apstrādātā materiālā, nekavējoties jāizslēdz ierīci ar blokādes un ieslēdzēja pogas izspiešanu, pēc tam jānoņem zāģu no materiāla.

Griešanas laikā jābūt uzmanīgi, ka ierīce var slīdēt vai atnestu, kas var būt kaitīgi.

Darba laikā nedrīkst pārāk stipri piespiest uz apstrādāto materiālu un nedrīkst veidot kraso kustību, lai nesabojāt loka zāģu un ierīci.

Darba laikā jādara regulārus pārtraukumus.

Nedrīkst pārslēgt ierīci, ārpusē virsmas temperatūra nevar būt augstāka nekā 60°C.

Pēc darba beigšanu izslēgt ierīci, noņemt kontaktdakšu no ligzdas un veidot ierīces konservāciju un apskatīšanu.

Deklarēta, pilnīga vibrācijas vērtība bija izmērīta ar standartu pārbaudes metodi un var būt lietota, lai salīdzināt vienu darbarīku ar otru. Deklarēta, pilnīga vibrācijas vērtība var būt lietota iepriekšējā ekspozīcijas novērtēšanā.

Uzmanību! Vibrāciju emisija darba laikā ar ierīci var atšķirties no deklarētas vērtības, atkarīgi no ierīces pielietošanas veida.

Uzmanību! Obligāti noticeiet operatora aizsardzības līdzekļus, kuri ir pamatoti uz riska novērtēšanas reālos lietošanas apstākļos (ieskaitīšot arī visus darba cikla elementus, piem. laiku, kad ierīce ir izslēgta vai strādā ar brīvu ātrumu, vai aktivizēšanas laiku).

KONSERVĀCIJA UN APSKATĪŠANA

UZMANĪBU! Pirms regulēšanai, tehniskai apskatīšanai un uzturēšanai jānoņem ierīces elektrības vadu no ligzdas. Pēc darbības jākontrolē elektroierīces tehnisko stāvokli, apskatīšot un vērtēšot: apvalku un rokturi, elektrības vadu ar kontaktdakšu un iztaisnotāju, kā arī - paplašināšanas vadus, aproču pogas darbību, ventilēšanas spraugas pārgājību, ogles suku spīguļošanu, gultņu un transmisijas darbības skanu, ierīces darba startu un darbības vienmērīgumu. Garantijas laikā lietotājs nevar demontēt elektroierīci un nevar mainīt nevienu daļu, jo tas veido garantijas zaudējumu. Visi nepareizumi piezīmēti ierīces darbā vai apskatīšanas laikā ir par signālu, lai veidot remontu servisā. Pēc darba beigšanu apvalku, ventilēšanas spraugas, pārslēdzi, papildu rokturi un ekrāni jātīra, piemēram, ar saspieztu gaisu (ar spiedienu ne vairāk nekā 0,3 MPa), otu vai sauso drānu, bez ķīmiskiem līdzekļiem un tīrīšanas šķidrumiem. Instrumentus un rokturus tīrīt ar sauso tīro drānu.

CHARAKTERISTIKA NÁŘADÍ

Ruční pilka do dřeva je obvyklým elektronářadím, II třídy izolace, určeným pro řezání pomocí kotoučových pil, dřevěných povrchů a také povrchů materiálů vyrobených na základě zpracování dřeva – takových jako jsou překližky, dřevotřískové desky, desky MDF apod. Pilka umožňuje pohodlné řezání dřeva zároveň ve svislé ploše zpracovávaného povrchu v regulovaném rozsahu hloubky řezání, a také při regulovaném úhlu v rozsahu od 0° až 45°. Řezání může být vykonáváno jenom podélně vzdušné čary. Nesmí se vykonávat řezání podélně křivé (například po kružnici), když může to hrozit nehodou nebo zničením pily a elektronářadí. Skutečná, bezvadná a bezpečná práce nářadím je závislá na správném provozování, proto:

Před zahejením práce s nářadím nutné je důkladné přečtení tohoto návodu k použití a dodržování doporučených nařízení. Pozor! V žádném případě nesmí se používat nářadí bez zamontovaných krytů kotoučové pily a štěpitelného klína.

Za škody vzniklé v následku nedodržení bezpečnostních předpisů a nařízení této instrukce, dodavatel není odpovědní.

VYBAVENÍ PILKY DO DŘEVA

Ve výrobním balení je povinně se nacházet:

- pilka
- vodítko ze stupnice

TECHNICKÉ PARAMETRY

Parametr	Měrná jednotka	Hodnota
Katalogové číslo		79257
Napětí sítě	[V]	230 - 240
Kmitočet sítě	[Hz]	50
Jmenovitý výkon	[W]	1400
Třída izolace		II
Jmenovitá otáčky	[min ⁻¹]	4800
Maximální hloubka řezání (0° / 45°)	[mm]	65 / 44
Kotoučová pila		
Vnější průměr	[mm]	182
Vnitřní průměr	[mm]	20
Tloušťka max.		3,0
Váha	[kg]	4,0
Uroveň hluku		
- akustický tlak $L_{pA} \pm K_{pA}$	[dB(A)]	94,0 ± 3,0
- akustický výkon $L_{wA} \pm K_{wA}$	[dB(A)]	105,0 ± 3,0
Uroveň kmitání $a_{h1} \pm K_{h1} / a_{h2} \pm K_{h2}$	[m/s ²]	6,84 ± 1,5
Stupeň ochrany		IP20

VŠEOBECNÉ BEZPEČNOSTNÍ PODMÍNKY

POZOR! Přečíst všechny níže uvedené instrukce. Jejich nedodržování může vést k zasažení elektrickým proudem, požáru nebo úrazu. Pojem „elektrické nářadí“ použitý v instrukcích se vztahuje na všechna nářadí poháněná elektrickým proudem bez ohledu na to, jestli jsou s přívodem nebo bez něho.

DODRŽOVAT NÍŽE UVEDENÉ INSTRUKCE

Pracoviště

Pracoviště je třeba udržovat dobře osvětlené a čisté. Nepořádek a špatné osvětlení mohou být příčinou nehod.

Není dovoleno pracovat s elektrickým nářadím v prostředí se zvýšeným rizikem výbuchu, kde se nacházejí hořlavé kapaliny, plyny nebo výpary. Elektrická nářadí vytvářejí jiskry, které při styku s hořlavými plyny nebo výpary mohou způsobit požár. **Dětem a nepovolaným osobám není dovolen přístup na pracoviště.** Snížená pozornost může být příčinou ztráty kontroly nad nářadím.

Elektrická bezpečnost

Zástrčka elektrického přívodu musí lícovat se síťovou zásuvkou. Není dovoleno zástrčku přizpůsobovat. Není dovoleno používat žádné adaptéry pro přizpůsobení zástrčky do zásuvky. Nepřizpůsobovaná zástrčka lícující se zásuvkou snižuje riziko zasažení elektrickým proudem.

Vyhýbat se kontaktu s uzemněnými plochami jako potrubí, ohřivače a ledničky. Uzemnění těla zvyšuje riziko zasažení elektrickým proudem.

Není dovoleno vystavovat elektrické nářadí kontaktu s atmosférickými srážkami nebo vlhkostí. Voda a vlhkost, které se dostanou dovnitř elektrického nářadí, zvyšují riziko zasažení elektrickým proudem.

Nepřetěžovat napájecí kabel. Nepoužívat napájecí kabel k přenášení, připojování nebo odpojování zástrčky ze síťové zásuvky. Zamezit dotyku napájecího kabelu s teplem, oleji, ostrými hranami a pohyblivými předměty. Poškození napájecího kabelu zvyšuje riziko úrazu elektrickým proudem.

V případě práce mimo uzavřeného prostoru nutno používat prodlužovací kabel určený pro použití mimo uzavřeného prostoru. Použití náležitého prodlužovacího kabelu snižuje riziko zasažení elektrickým proudem.

Osobní bezpečnost

Pracuj, jen když jsi v dobré fyzické a psychické kondici. Soustřed' se na to, co děláš. Nepracuj, když jsi unavený nebo pod vlivem léků nebo alkoholu. Chvilke nepozornosti během práce může vést k vážným zraněním těla.

Používej prostředky osobní ochrany. Vždy si nasad' ochranné brýle. Používání prostředků osobní ochrany jako protiprachový respirátor, ochranná obuv, přilba a chrániče sluchu snižují riziko vážných úrazů.

Zabraň náhodnému zapnutí nářadí. Před připojením nářadí k elektrické síti se ubezpeč, že elektrický spínač je v poloze „vypnuto“. Držení nářadí s prstem na spínači nebo připojování elektrického nářadí, když je spínač v poloze „zapnuto“, může vést k vážným úrazům.

Před zapnutím elektrického nářadí odstraň všechny klíče a jiné nástroje, kterých bylo použito na jeho seřizování. Klíč ponechaný v rotujících elementech nářadí může způsobit vážné úrazy těla.

Udržuj rovnováhu. Po celou dobu udržuj náležitě postavení. Umožní to jednodušší ovládnutí elektrického nářadí v případě neočekávaných situací během práce.

Používej ochranný oděv. Nepoužívej příliš volný oděv a bižuterii. Udržuj vlasy, oděv a pracovní rukavice mimo dosahu pohyblivých částí elektrického nářadí. Volný oděv, bižuterie nebo dlouhé vlasy se mohou zachytit do pohyblivých částí nářadí. **Používej odsavače prachu nebo zásobníky na prach, jestliže je nářadí tímto způsobem vybaveno. Postarej se o to, aby byly správně připojeny.** Používání odsavače prachu snižuje riziko vážného poškození zdraví.

Používání elektrického nářadí

Elektrické nářadí nepřetěžuj. K dané práci používej jen nářadí k tomu určené. Správný výběr nářadí pro daný druh práce zabezpečí, že práce bude efektivnější a bezpečnější.

Nepoužívej elektrické nářadí, když nefunguje jeho síťový spínač. Nářadí, které nelze ovládat pomocí síťového spínače, je nebezpečné a je třeba ho odevzdat do opravy.

Vytáhni zástrčku z napájecí zásuvky před seřizováním, výměnou příslušenství nebo uložení nářadí. Tím se zabrání náhodnému zapnutí elektrického nářadí.

Nářadí přechovávej v místě, které je nepřístupné dětem. Nedovol, aby nářadí obsluhovaly osoby nevyškolené k jeho obsluze. Elektrické nářadí v rukou nevyškolené obsluhy může být nebezpečné.

Zabezpeč náležitou údržbu nářadí. Kontroluj nářadí z pohledu nepřizpůsobení a vůli pohyblivých částí. Kontroluj, jestli není nějaký element nářadí poškozen. V případě zjištění nějakých závad je potřebné je před použitím elektrického nářadí opravit. Mnoho nehod je způsobených nesprávně udržovaným nářadím.

Řezné nástroje je potřebné udržovat čisté a nabroušené. Správně udržované řezné nástroje jsou během práce snadněji ovladatelné.

Používej elektrické nářadí a příslušenství v souladu s výše uvedenými instrukcemi. Používej nářadí v souladu s jeho určením a ber do úvahy druh a podmínky práce. Použití nářadí k jiné práci, než bylo projektováno, může zvýšit riziko vzniku nebezpečných situací.

Opravy

Nářadí dávej do opravy jen podnikům k tomu oprávněným, které používají výhradně originální náhradní díly. Tím bude zajištěna náležitá bezpečnost práce elektrického nářadí.

DOPLŇUJÍCÍ BEZPEČNOSTNÍ PŘEDPISY

Bezpečnostní předpisy pro pily

Nepřibližujte se rukama do blízkosti pracovního prostoru pily a pilového kotouče. Druhou rukou držte nářadí za pomocnou rukojeť nebo za těleso motoru. Když budete držet pilu oběma rukama, nehrozí vám nebezpečí poranění pilou.

Nesáhejte rukou pod spodní část obráběného předmětu. Pod obráběným předmětem vás ochranný kryt nemůže před pilovým kotoučem chránit.

Hloubku řezu nastavte tak, aby odpovídala tloušťce obráběného předmětu. Doporučuje se, aby kotouč vyčníval pod řezaný materiál méně, než je výška zubu.

Řezaný předmět nikdy nedržte v rukách nebo na noze. Obráběný předmět upevněte ke stabilní podložce. Řádné upevnění obráběného předmětu je důležité, aby nedošlo k úrazu pilovým kotoučem, k sevření pily nebo aby se nářadí vymklo kontrole.

Během práce, při které by mohla pila zasáhnout skryté vodiče pod napětím nebo svůj vlastní přívod, držte pilu za izolova-

né plochy určené k tomuto účelu. Kontakt s vodiči pod napětím může rovněž vést k tomu, že se na kovové části elektronářadí dostane nebezpečné napětí, což by vedlo k zasažení obsluhy elektrickým proudem.

K řezu vždy používejte vodič doraz určený k podélným řezům nebo veďte nářadí podél rovné lišty nebo pravitka. Dosáhne se tak vyšší přesnosti řezu a sníží se pravděpodobnost zaseknutí pily.

Používejte výhradně pily s takovými upínacími otvory, které mají odpovídající rozměry a předepsaný tvar (např. hvězdicový nebo kruhový otvor). Pily, které neodpovídají upínacím rozměrům, můžou během provozu „házet“, v důsledku čeho se může nářadí vymknout kontrole.

K upevňování pily nikdy nepoužívejte poškozené nebo nesprávné podložky nebo šrouby. Podložky a šrouby byly speciálně navrženy pro konkrétní pilu, aby bylo zajištěno optimální fungování a bezpečnost provozu.

Příčiny zpětného rázu a jak mu zabránit

Zpětný odraz (vrh) je náhlá reakce na sevření, zastavení nebo vyosení pilového kotouče a způsobuje neovladatelné zvednutí a pohyb pily směrem na obsluhu.

Jestliže během řezání dojde k sevření nebo zastavení pilového kotouče, ostří se zablokuje a v důsledku reakce motoru dojde k prudkému pohybu pily směrem na obsluhu.

Jestliže dojde ke zkřivení nebo vyosení pilového kotouče, zuby a zadní hrana mohou z řezu vyskočit a začít se pohybovat směrem na obsluhu.

Ke zpětnému rázu dochází v důsledku nesprávného používání pily, nesprávných postupů nebo provozních podmínek a lze mu zabránit dodržováním příslušných bezpečnostních předpisů uvedených v následující části.

Pilu držte pevně oběma rukama, paže musí být v takové poloze, aby dokázaly zadržet sílu zpětného rázu. Zaujměte takovou pozici, aby se tělo nacházelo na jedné straně pily a mimo roviny řezu. Zpětný ráz může vyvolat prudký pohyb pily směrem dozadu, avšak sílu zpětného rázu může obsluha zvládnout, pokud budou dodržena veškerá bezpečnostní opatření.

Když se kotoučová pila zasekává nebo když z nějakého důvodu dochází k přerušování řezu, je třeba uvolnit tlačítko spínače a držet pilu v materiálu bez pohybu tak dlouho, dokud se pilový kotouč úplně nezastaví. Dokud je pilový kotouč v pohybu a mohl by způsobit zpětný ráz, nepokoušejte se vytáhnout pilu z materiálu ani netahejte pilu dozadu. Zjistěte příčinu a proveďte opatření, aby k zasekávání pily nedocházelo.

Pokud máte v úmyslu v řezání pokračovat, vsuňte pilový kotouč do řezné mezerky v obráběném předmětu, vycentrujte ho a zkontrolujte, zda nejsou zuby v materiálu sevřené. Pokud se pilový kotouč zasekává i po opakovaném spuštění, může dojít k vyskočení z obráběného předmětu a hrozí rovněž nebezpečí zpětného rázu.

Velké desky je třeba podepřít, aby se minimalizovalo riziko sevření pilového kotouče a zpětného rázu. Velké desky mají tendenci se pod vlastní vahou prohýbat. Podpěry musí být umístěny pod deskou v blízkosti řezu po obou jeho stranách a v blízkosti hran desky.

Nepoužívejte tupé nebo poškozené pilové kotouče. Tupé nebo nesprávně rozvedené zuby pilového kotouče vytvářejí úzký řez, který je příčinou nadměrného tření, zasekávání pily a zpětných rázů.

Nastavovací prvky hloubky řezu a úhlu sklonu pilového kotouče je třeba před řezáním řádně zajistit. Pokud by se nastavení pily během řezání měnilo, mohlo by dojít ke vzpříčení pily a ke zpětnému rázu.

Mimořádnou pozornost věnujte zhotovování zářezů do stěn a prostorů, u kterých si nejste jisti, co se za nimi nachází. Vychýňající pilový kotouč může přežít jiné předměty a vyvolat zpětný ráz.

Doplňující bezpečnostní předpisy pro pilu

Před každým použitím zkontrolujte ochranný kryt pilového kotouče, zda je ve správné poloze. Pokud se ochranný kryt volně nepohybuje a neuzavírá se okamžitě po vysunutí pily z řezu, je použití takové pily zakázáno. Ochranný kryt nikdy neblokujte ani ho nenechávejte v otevřené poloze. Pokud dojde k neúmyslnému pádu pily, zkontrolujte, zda se ochranný kryt nepoškodil nebo nedeformoval. Po každém nastavení úhlu a hloubky řezu zdvihněte ochranný kryt uchopením za příslušnou páčku a zkontrolujte, zda je volně pohyblivý a zda se nedotýká pily nebo jiné části nářadí.

Kontrolujte funkčnost vratné pružiny ochranného krytu. Pokud kryt a pružina nefungují správně, je třeba před použitím pily tyto prvky opravit. Ochranný kryt se může v důsledku poškození, lepkavých usazenin nebo nahromaděných pilin pohybovat pomalu. **Ruční sklopení ochranného krytu je přípustné výhradně v případě speciálních řezů, jako jsou zářezy a kombinované řezy. Ochranný kryt lze zdvihnout pomocí páčky a jakmile se pila do materiálu zařeže, je třeba ochranný kryt uvolnit.** V případě jakýchkoli jiných řezů je třeba nechat ochranný kryt pracovat automaticky.

Před odložením pily na pracovní stůl nebo podložku vždy sledujte, zda ochranný kryt pily úplně zakrývá. Nechráněný rotující pilový kotouč by vyvolal pohyb pily směrem dozadu a při tom by pořežal všechno, co by mu stálo v cestě. Uvědomte si, že po vypnutí potřebuje pila určitý čas, než se pilový kotouč úplně zastaví.

Doplňující bezpečnostní předpisy pro pily s roztahovacím klínem

Používejte pouze odpovídající roztahovací klín přizpůsobený používané pile. Roztahovací klín musí být hrubší než pilový kotouč, avšak tenčí než rozvod pilových zubů.

Roztahovací klín seřídte podle pokynů uvedených v tomto návodu k použití. V případě nesprávného seřízení a chybné polohy vzhledem k přínce řezu bude roztahovací klín nefunkční a nezabrání zpětnému rázu.

Roztahovací klín používejte vždy, kromě případů řezání zářezů. Po zhotovení zářezu je třeba roztahovací klín opět namontovat. Při řezání zářezů způsobuje roztahovací klín problémy a může způsobit zpětný ráz.

Aby roztažovací klín plnil svou úlohu správně, musí být do obráběného předmětu zasunut. V případě krátkých řezů je roztažovací klín proti zpětnému rázu neúčinný.

Když je roztažovací klín ohnutý, pilu nepoužívejte. I nepatrné ohnutí může zpomalit rychlost uzavírání ochranného krytu pilového kotouče.

MONTÁŽ SOUČÁSTI VYBAVENÍ

POZOR! Montáž příslušenství může být realizovaná jenom při odpojeném napájecím napětí (Vytáhnout zástrčku vodiče nářadí ze síťové zásuvky!).

Pilka je dodávána v kompletním stavu. Po otevření výrobního balení je třeba zkontrolovat, zda všechny součásti vybavení poznamenané v kapit. 2 jsou zabalené. Dale je třeba zkontrolovat stav spojů a případně dotáhnout pomocí šroubováku a klíče šroub spojující podstavec z nepohyblivou ochranou a také klíčem dotáhnout štěpitelný klín.

PŘÍPRAVA DO PRACE

Před zahájením práce je potřeba zkontrolovat, zda těleso vyztužení a také elektrický vodič ze zástrčkou nejsou poškozené. V případě zjištění poškození pokračování v práci je zakazáno.

Pozor! Veškeré činnosti svázané s montáží a výměnou pilových listů, seřizováním a údržbou elektronářadí, je potřeba realizovat při vypnutém napětí napájení pilky, proto před zahájením těchto činností:

Je potřeba vyjmout vidlici ze zásuvky elektrické sítě!

Kotoučové pily

K práci si vyberte pouze takový pilový kotouč, který je určen k řezání daného druhu materiálu. Čím více zubů pilový kotouč má, tím bude řezná hrana hladší. Pily s několika desítkami zubů jsou vhodnější k řezání tenčích materiálů s tloušťkou méně než 1 cm a měkkého dřeva.

Upozornění! Nářadí nepoužívejte k řezání jiných materiálů, než jaké jsou uvedeny v návodu.

Je třeba zkontrolovat, zda zamontovaný kotouč není poškozený, popraskaný, zda sekací zuby nejsou vylomené a pod. V případě zjištění poškození je třeba vyměnit kotoučovou pilu na novou.

Nepoužívat kotoučů zdeformovaných nebo popraskaných!

Nepoužívat kotoučů vyrobených z rychlořezné oceli!

Nepoužívat kotoučů nesplňujících technických požadavků uvedených v této instrukci!

Nepoužívat pil, kterých těleso je silnější nebo kterých soustava je menší než tloušťka štěpitelného klína!

Nepoužívat kotoučů o přípustné maximální rychlosti otáček menší než 5500 otáček/min.

Montáž a výměna kotoučové pily (II)

Pozor! Během výměny nebo montáže pily nesmí se demontovat krytí pily!

Klíčem zablokovat kotouč upevňující kotoučovou pilu a uvolnit šroub.

Sejmout upevňující kotouč a terčovou pilu z vřetena pilky.

Založit novou pilu na vřeteno. Založit upevňující kotouč, dotáhnout šroub klíčem na upevňování pily.

Seřizování hloubky řezání (III)

Podle potřeby nářadí umožňuje regulování hloubky řezání v rozsahu co usnadňuje vodítko ze stupnice (umístěné zezadu nářadí). Proto je třeba šroubem uvolnit blokadu umístěnou na vodítku ze stupnice, seřídít požadovanou hloubku řezání a blokovat šroubem.

Seřizování úhle řezání (IV)

Nářadí umožňuje řezání plochů úhlem v rozsahu 0 až 45°. Proto je třeba nastavit požadovaný úhel na stupnici umístěné zepředu nářadí a dotáhnout mocno i pevně blokovací šroub.

Montáž vodítka

Vedení ze stupnice usnadňuje řezání povrchu vzdušnou čarou. Vodítko je třeba upevňovat v podstavci, nastavit požadovanou šířku řezání a zablokovat šroubem.

Doplňující poznámky

Neodstraňujte rukama odřezky, třísky a podobné kusy obráběného materiálu z blízkosti rotujícího pilového kotouče.

Pilu nepoužívejte venku za deště nebo jiných atmosférických srážek.

Pilu nikdy nevedte pouze rukama. Vždy používejte pomocné přípravky, které umožňují pilu spolehlivě vést, jako například vodící lištu.

Po zkontrolování kotoučové pily a její pevným namontování, nastavení hloubky, úhle a šířky řezání je třeba nadto:

Ujistit se, že pohyblivé ochrany pracují volně, bez blokování.

Ně blokovat pohyblivé ochrany v otevřeném postavení.

Ujistit se, že veškeré otáčivé mechanismy soustavy krytí pracují správně.

Ujistit se, že štěpitelný klin je tak nastavený, že:

- vzdaleness mezi štěpitelným klinem a lemem kotouče ze zuby je ne větší než 5 mm,
- lem kotouče ze zuby ne vystává více než 5 mm mimo spodní hranu štěpitelného klina,
- se nachází v linii rotujícího kotouče,
- není širší než šířka pilového kotouče.

Vždy je potřeba používat štěpitelného klina!

Nesmi se demontovat štěpitelného klina, který chrání kotoučovou pilu a nářadí proti poškození.

Založit ochranu očí, chraniče sluchu a pracovní rukavice.

Pozor! Během práce ručními pilky vždy je potřeba používat chraniče sluchu

Upevnit zpracovávaný předmět k pracovišti (například pomocí truhlářských svorek, svěráku apod.).

V případě řezání povrchů zhotovených z tvrdého dřeva (dub, buk, habr) se doporučuje připojení na vnější nástavek zařízení pro odtah prachu vznikajícího během zpracování.

POUŽÍVÁNÍ NÁŘADÍ

Připojení pilky na elektrickou síť je možné teprve po provedení veškerých činností poznamenaných v kapitole „Příprava do práce“. Zaujmout vhodné a stabilní místo.

Chytit pilku obouruč za rukojeť a dodatečné držadlo (V).

Zapnout pilku strčením tlačítka blokady spojky a pak strčením elektrického spojovače (VI).

Po zapnutí pilky několik vteřin držet jí volně a zkontrolovat sluchem rovnoměrnost práce. V případě jakéhokoliv podezřelých hluků, třeskotů apod. je třeba okamžitě přerušit práci a opět opakovat činnosti jak v kapit. „Příprava do práce“.

Přiložit pilku patou ke povrchu zpracovávaného předmětu takovým způsobem, aby kotouč pily nezasahoval toho předmětu. (VII)

Pozor! Nesmi se manipulovat pohyblivou ochranou kotoučové pily. Veškeré činnosti spojené z řezáním je třeba vykonávat držet pilky obouruč.

Vést pilku po zpracovávaném předmětu celou plochou paty podél čary řezání.

Po stlačení vypínače je třeba počkat, dokud pila nedosáhne jmenovité otáčky, a až potom začít řezat. Je zakázáno přiložit pilu k materiálu a až potom ji uvést do chodu. Mohlo by dojít k zablokování pily, jejímu poškození nebo poškození materiálu. V neposlední řadě by mohlo dojít k úrazu.

V případě obnovení přerušeno řezání je třeba počkat, dokud pilový kotouč v poloze mimo řez nedosáhne jmenovité otáčky, a až potom ho zavést do řezu.

Během řezání se musí pilový kotouč posouvat plynulým pohybem. Je třeba se vyhýbat vyvíjení nepřiměřeného tlaku. Tlak, jakým je třeba působit na řeznou hlavu, nesmí být větší než tlak, který je k řezání daného materiálu přiměřený. Je zakázáno narážet pilovým kotoučem do řezaného materiálu.

V případě zaseknutí je třeba pilu bleskově strčit tlačítko blokovaní a vypnout elektrickým vypínačem, a teprve poté odjet dozadu.

Během řezání je třeba zvláštní pozornost věnovat možnosti smyku nebo odrazu pilky, a spojeně s tím nebezpečí úrazu.

Během práce nesmi se příliš silně tlačít na zpracovávaný materiál a také nevykonávat prudkých pohybů, aby nepůsobit poškození kotoučové pily a pilky.

Během práce je třeba si dělat pravidelné přestávky.

Nesmi se připustit k přetížení nářadí – teplota vnějších povrchů nikdy nemůže vystoupit nad 60°C.

Po ukončení práce vypnout pilku, výndat zástrčku vodiče nářadí ze síťové zásuvky, a také udlát prohlídku a údržbu.

Deklarovaná celková hodnota vibrací byla změněna pomocí standardní měřící metody a lze ji použít k porovnání jednoho nářadí s druhým. Deklarovanou celkovou hodnotu vibrací lze použít k výchozímu posouzení expozice.

Pozor! Emise vibrací během práce s nářadím se může lišit od deklarované hodnoty v závislosti na způsobu použití nářadí.

Pozor! Je třeba stanovit bezpečnostní opatření, která mají chránit obsluhu a která vychází z posouzení rizika za reálných podmínek používání (při tom je třeba uvažovat se všemi etapami pracovního cyklu, jako například s časem, kdy je nářadí vypnuté nebo pracuje na volnoběh, tak i s časem aktivace).

ÚDRŽBA A PROHLÍDKY

POZOR! Veškeré činnosti svzané z; výměnou příslušenství, seřizováním apod. je potřeba realizovat při vypnutém napětí napájení nářadí, proto před zahajením těchto činností je potřeba odpojit zástrčku od elektrické sítě. Po ukončení práce je třeba skontrolovat technický stav elektronářadí prohlídkou a hodnocením: stojan, rukojeť, elektrického vodiče včetně zástrčky a ohybání, působení elektrického spínače, průchodnosti ventilačních mezer, jiskření kartáčů, hlasitosti práce ložisek a převodovek, spouštění a rovnoměrnosti práce. Během záruční doby uživatel nesmi demontovat elektronářadí, ani měnit veškeré provozní jednotky nebo součásti, protože může stratit narok na záruku. Veškeré nesprávnosti zjištěné během prohlídky, nebo provozování, jsou signalem pro provedení opravy v záručním servisu. Po ukončení práce, stojan, ventilační mezery, přepínače, dodatečnou rukojeť a ochrany je třeba očistit, například proudem vzduchu (o tlaku maximum 0,3 MPa), štětcem nebo suchým hadříkem bez použití chemických prostředků a čistících kapalin. Nářadí a rukojeť očistit suchým čistým hadříkem.

CHARAKTERISTIKA NÁRADIA

Ručná pílká na pílenie dreva je obvyklým elektronáradím, II triedy izolaci, určeným pre ťatie pomocí kotúčových pil, drevených povrchov aj povrchov materiálov urobených na základe obrábania dreva – takových ako su prekližky, drevotriskové platňa, platňa MDF apod. Pílka umožňuje pohodlné ťatie dreva rovnako v kolmé rovinie spracovávaného povrchu v regulovaném okruhu hĺbky ťatia, aj pri regulovaném uhlu v okruhu od 0° do 45°. Ťatie môže byť vykonávané len pozdĺž priamé čiary. Nesmí sa vykonávať ťatia pozdĺž krivky (napríklad po kruhu), pretože môže to hroziť nehodou buď zničením pily a elektronáradia. Správna, spoľahlivá a bezpečná práca náradí je závislá na náležitej exploataci, preto:

Pred začatím práce z náradím je potreba prečítať celý návod k obsluhu a dodržiavať predpisy. Pozor! V žiadnom prípade nesmí sa používať náradia bez namontovaných ochran kotúčové pily i rozštepovacieho klina.

Za škody vzniklé nedodržaním bezpečnostných predpisov i pokynov teto inštrukcie, dodavateľ není zodpovedný.

PRÍSLUŠENSTVO PÍLKY NA PÍLENIE DREVA

Ve výrobním zabaleníu je povinno sa nachádzať:

- pílká
- vedenie se stupnici

TECHNICKÉ VELIČINY

Veličina	Merací jednotka	Hodnota
Katalogové číslo		79257
Sieťové napätie	[V]	230 - 240
Kmitočet sieťi	[Hz]	50
Jmenovitá síla	[W]	1400
Trída izolace		II
Jmenovité otáčky	[min ⁻¹]	4800
Maximálna hrúbka ťatia (0° / 45°)	[mm]	65 / 44
Kružová píla		
Vonkajší priemer	[mm]	182
Vnútorý priemer	[mm]	20
Hrúbka max.		3,0
Váha	[kg]	4,0
Hladina hukotu		
- akustický tlak $L_{pA} \pm K_{pA}$	[dB(A)]	94,0 ± 3,0
- akustická síla $L_{wA} \pm K_{wA}$	[dB(A)]	105,0 ± 3,0
Chvenie $a_v \pm K / a_{v1} \pm K$	[m/s ²]	6,84 ± 1,5
Stupeň ochrany		IP20

VŠEOBECNÉ BEZPEČNOSTNÉ PODMIENKY

POZOR! Prečítať všetky nižšie uvedené inštrukcie. Ich nedodržavanie môže byť príčinou úrazu elektrickým prúdom, požiaru alebo poškodenia zdravia. Pojem „elektrické náradie“ použitý v inštrukciách sa týka všetkých zariadení poháňaných elektrickým prúdom, a to súčasne buď s prívodom alebo bez prívodu elektrickej energie.

DODRŽIAVAŤ NIŽŠIE UVEDENÉ INŠTRUKCIE

Pracovisko

Pracovisko je potrebné udržiavať dobre osvetlené a v čistote. Neporiadok a slabé osvetlenie môžu byť príčinou nehôd. **S elektrickým náradím nie je dovolené pracovať v prostredí so zvýšeným rizikom výbuchu, s výskytom horľavých kva-palín, plynov alebo pár.** Elektrické zariadenia vytvárajú iskry, ktoré v styku s horľavými plynmi alebo parami môžu spôsobiť požiar.

Nepovolánym osobám a deťom nie je dovolený prístup na pracovisko. Zníženie pozornosti môže mať za následok stratu kontroly nad náradím.

Elektrická bezpečnosť

Zástrčka elektrického prívodu musí pasovať do sieťovej zásuvky. Nie je dovolené zástrčku upravovať. Nie je dovolené používať žiadne adaptéry za účelom prispôsobenia zástrčky do zásuvky. Neupravovaná zástrčka, ktorá pasuje do zásuvky, znižuje riziko zasiahnutia elektrickým prúdom.

Vyhýbať sa kontaktu s uzemnenými plochami ako rúry, ohrievače a chladničky. Uzemnenie tela zvyšuje riziko zasiahnutia elektrickým prúdom.

Nie je dovolené vystavovať elektrické náradie kontaktu s atmosférickými zrážkami alebo s vlhkosťou. Voda a vlhkosť, ktoré sa dostanú do vnútra elektrického náradia, zvyšujú riziko zasiahnutia elektrickým prúdom.

Nepreťažovať napájací kábel. Nepoužívať napájací kábel na nosenie, pripojovanie a odpojovanie zástrčky zo sieťovej zásuvky. Zabrániť kontaktu napájacieho kábla s teplom, olejmi, ostrými hranami a pohyblivými predmetmi. Poškodenie napájacieho kábla zvyšuje riziko zasiahnutia elektrickým prúdom.

V prípade práce mimo uzavretých priestorov je potrebné používať predlžovacie káble určené pre prácu mimo uzavretých priestorov. Použitie náležitého predlžovacieho kábla znižuje riziko zasiahnutia elektrickým prúdom.

Osobná bezpečnosť

Pracuj, len ak si v dobrej fyzickej a psychickej kondícii. Sústreď sa na to, čo robíš. Nepracuj, ak si unavený alebo pod vplyvom liekov alebo alkoholu. Iba chvíľa nepozornosti počas práce môže zapríčiniť vážne úrazy.

Používaj prostriedky osobnej ochrany. Vždy si nasaď ochranné okuliare (určené pre daný druh práce). Používanie prostriedkov osobnej ochrany ako prachové respirátory, ochranná obuv, prilby a chrániče sluchu znižujú riziko vážnych úrazov. **Zabraň náhodnému zapnutiu náradia. Pred pripojením náradia k elektrickej sieti sa uisti, že elektrický spínač je v polohe „vypnuté“.** Držanie náradia s prstom na spínači alebo pripájanie elektrického náradia, keď je spínač v polohe „zapnuté“, môže zapríčiniť vážne úrazy.

Pred zapnutím elektrického náradia odstráň všetky kľúče a iné nástroje, ktoré sa používali na jeho nastavenie. Kľúč ponechaný na rotujúcich častiach zariadenia môže zapríčiniť vážne úrazy.

Udržuj rovnováhu. Po celý čas udržuj náležité postavenie. To umožní jednoduchšie ovládanie elektrického náradia v prípade neočakávaných situácií počas práce.

Používaj ochranný odev. Neobliekaj si voľný odev, nenos bižutériu. Udržuj vlasy, odev a pracovné rukavice v dostatočnej vzdialenosti od pohyblivých častí elektrického náradia. Voľný odev, bižutéria alebo dlhé vlasy sa môžu zachytiť do pohyblivých častí náradia.

Používaj odsávače prachu alebo zásobníky na prach, pokiaľ je nimi náradie vybavené. Postaraj sa, aby boli správne pripojené. Použitie odsávania prachu znižuje riziko vážneho ohrozenia zdravia.

Prevádzkovanie elektrického náradia

Elektrické náradie nepreťažuj. Pre danú prácu používaj správne náradie. Správny výber náradia pre danú prácu zabezpečí, že práca bude produktívnejšia a bezpečnejšia.

Nepoužívaj elektrické náradie, ak nefunguje jeho sieťový spínač. Náradie, ktoré sa nedá ovládať pomocou sieťového spínača, je nebezpečné a je potrebné odovzdať ho do opravy.

Pred nastavením, výmenou príslušenstva alebo uskladnením náradia odpoj zástrčku z napájacej zásuvky. Zabráni sa tak náhodnému zapnutiu elektrického náradia.

Náradie uskladňuj na mieste neprístupnom pre deti. Nedovól, aby s náradím pracovali osoby nezaškolené pre jeho obsluhu. Elektrické náradie v rukách nezaškolených osôb môže byť nebezpečné.

Zabezpeč náležitú údržbu náradia. Kontroluj náradie po stránke neprisposobenosti a vôle pohyblivých častí. Kontroluj, či niektorá časť náradia nie je poškodená. V prípade zistenia závad je potrebné ich pred použitím elektrického náradia odstrániť. Veľa nehôd býva spôsobených nesprávne udržiavaným náradím.

Rezné nástroje je potrebné udržiavať v čistote a naostrené. Správne udržiavané rezné nástroje sa počas práce jednoduchšie ovládajú.

Používaj elektrické náradie a príslušenstvo v súlade s vyššie uvedenými inštrukciami. Náradie používaj na účely, na ktoré je určené a vždy zohľadni druh a podmienky práce. Používanie náradia na iné práce, než na ktoré bolo projektované, môže zvýšiť riziko vzniku nebezpečných situácií.

Opravy

Opravy náradia zver len k tomu oprávneným firmám, ktoré používajú výhradne originálne náhradné diely. Tak bude zabezpečená náležitá bezpečnosť práce elektrického náradia.

DOPLŇUJÚCE BEZPEČNOSTNÉ PREDPISY

Bezpečnostné predpisy pre píly

Nepribližujte sa rukami do blízkosti pracovného priestoru píly a pilového kotúča. Druhou rukou držte náradie za pomocnú rukoväť alebo za teleso motora. Keď budete držať pílu oboma rukami, nehrozí vám nebezpečenstvo poranenia pílou.

Nesiahajte rukou pod spodnú časť obrábaného predmetu. Kryt vás nemôže pred pilovým kotúčom chrániť pod obrábaným predmetom.

Hĺbku rezu nastavte tak, aby zodpovedala hrúbke obrábaného predmetu. Odporúča sa, aby kotúč vyčnieval pod rezaný materiál menej, ako je výška zuba.

Rezaný predmet nikdy nedržte v rukách alebo na nohe. Obrábaný predmet upevnite ku stabilnej podložke. Riadne upevnenie obrábaného predmetu je dôležité, aby nedošlo k úrazu pilovým kotúčom, k zovretiu píly alebo k tomu, aby sa náradie

vymklo spod kontroly.

Počas práce, pri ktorej by mohla píla zasiahnuť skryté vodiče pod napätím alebo svoj vlastný prívod, držte pílu za izolované plochy určené k tomuto účelu. Kontakt s vodičmi pod napätím môže taktiež spôsobiť, že sa na kovové časti elektronáradia dostane nebezpečné napätie, čo by viedlo k zasiahnutiu obsluhy elektrickým prúdom.

Počas rezania po dĺžke vždy používajte doraz pre pozdižne rezy alebo vedte náradie pozdiž rovnej lišty alebo pravítka. Zvyšší sa tým presnosť rezania a zníži sa pravdepodobnosť zaseknutia píly.

Používajte výhradne píly s takými upínacími otvormi, ktoré majú zodpovedajúce rozmery a predpísaný tvar (napr. hviezdicový alebo kruhový otvor). Píly, ktoré nezodpovedajú upínacím rozmerom, môžu počas prevádzky „hádzat“, v dôsledku čoho sa náradie môže vymknúť spod kontroly.

Na upevňovanie píly nikdy nepoužívajte poškodené alebo nesprávne podložky alebo skrutky. Podložky a skrutky boli špeciálne navrhnuté pre konkrétnu pílu, aby bolo zabezpečené optimálne fungovanie a bezpečnosť prevádzky.

Príčiny spätného vrhu a ako mu zabrániť

Spätný odraz (vrh) je náhla reakcia na zovretie, zastavenie alebo vyosenie pílového kotúča a spôsobuje neovládateľné zdvihnutie a pohyb píly smerom na obsluhu.

Ak počas rezania dôjde k zovretiu alebo zastaveniu pílového kotúča, čepeľ sa zablokuje a v dôsledku reakcie motora dôjde k prudkému pohybu píly smerom na obsluhu.

Ak dôjde ku skriveniu alebo vyoseniu pílového kotúča, zuby a zadná hrana môžu z rezu vyskočiť a začať sa pohybovať smerom na obsluhu.

K spätnému vrhu dochádza v dôsledku nesprávneho používania píly, nesprávnych postupov alebo prevádzkových podmienok a je možné mu zabrániť dodržiavaním príslušných bezpečnostných opatrení uvedených v nasledujúcej časti.

Pílu držte pevne oboma rukami, paže musia byť v takej polohe, aby zadržali silu spätného vrhu. Zaujmite takú polohu, aby sa telo nachádzalo na jednej strane píly a mimo roviny rezu. Spätný vrh môže vyvolať prudký pohyb píly smerom dozadu, avšak silu spätného vrhu môže obsluha zvládnuť, pokiaľ budú dodržané príslušné bezpečnostné opatrenia.

Ak sa kotúčová píla zasekáva alebo z nejakého dôvodu dochádza k prerušovaniu rezania, je potrebné uvoľniť tlačidlo spínača a držať pílu v materiáli bez pohybu tak dlho, kým sa pílový kotúč úplne nezastaví. Pokiaľ je pílový kotúč v pohybe a mohol by spôsobiť spätný vrh, nepokúšajte sa vytiahnuť pílu z materiálu ani neťahajte pílu dozadu. Zistíte príčinu a urobte opatrenia, aby k zasekávaniu píly nedochádzalo.

Ak máte v úmysle v rezaní pokračovať, vsuňte pílový kotúč do reznej škáry obrábaného materiálu, vycentrujte ho a skontrolujte, či zuby píly nie sú v materiáli zovreté. Ak sa pílový kotúč zasekáva aj po opakovanom uvedení do chodu, môže dôjsť k vyskočeniu z obrábaného materiálu a hrozí nebezpečenstvo spätnému vrhu píly.

Veľké platne je potrebné podprieť, aby sa minimalizovalo riziko zovretia pílového kotúča a spätného vrhu náradia. Veľké platne materiálu majú tendenciu sa pod vlastnou váhou prehýbať. Podpery musia byť umiestnené pod platňou v blízkosti rezu po jeho oboch stranách a v blízkosti hrán platne.

Nepoužívajte tupé alebo poškodené pílové kotúče. Tupé alebo nesprávne rozvedené zuby pílového kotúča vytvárajú úzky rez, ktorý je príčinou nadmerného trenia, zasekávania sa píly a spätných vrhov.

Nastavovacie prvky hĺbky rezu a uhla sklonu pílového kotúča je potrebné pred rezaním riadne zaistiť. Ak by sa nastavenie píly počas rezania menilo, mohlo by dôjsť k vzpriecheniu píly a spätnému vrhu.

Mimoriadnu pozornosť venujte zhotovovaniu zárezov do stien a priestorov, u ktorých si nie ste istí, čo sa za nimi nachádza. Prečnievajúca píla môže prerezať iné predmety a vyvolať spätný vrh.

Doplňujúce bezpečnostné predpisy pre píly

Pred každým použitím skontrolujte ochranný kryt pílového kotúča, či je v zodpovedajúcej polohe. Ak sa ochranný kryt voľne nepohybuje a neuzatvára sa okamžite po vysunutí píly z rezu, je použitie takej píly zakázané. Ochranný kryt nikdy neblokujte ani ho nenechávajte v otvorenej polohe. Ak dôjde k neúmyselnému pádu píly, skontrolujte, či sa ochranný kryt nepoškodil alebo nedeformoval. Po každom nastavení uhla a hĺbky rezu zdvihnite ochranný kryt uchopením za príslušnú páčku a skontrolujte, či je voľne pohyblivý a či sa nedotýka píly alebo inej časti náradia.

Kontrolujte funkčnosť vratnej pružiny ochranného krytu. Ak kryt a pružina nefungujú správne, je potrebné ich pred použitím píly opraviť. Ochranný kryt sa môže v dôsledku poškodenia, výskytu lepkavých usadenín alebo nahromadených pilín pohybovať pomaly.

Ručné sklopenie ochranného krytu je prípustné výhradne v prípade špeciálnych rezov, ako sú zárezy a kombinované rezy. Ochranný kryt je možné zdvihnúť pomocou páčky a keď sa píla do materiálu zareže, je potrebné ochranný kryt uvoľniť. V prípade akýchkoľvek iných rezov je potrebné nechať ochranný kryt pracovať automaticky.

Pred odložením píly na pracovný stól alebo podložku vždy sledujte, či ochranný kryt pílu úplne zakrýva. Nechránený rotujúci pílový kotúč by vyvolal pohyb píly smerom dozadu a pri tom by poretal všetko, čo by mu stálo v ceste. Uvedomte si, že po vypnutí potrebuje píla určitý čas, kým sa pílový kotúč úplne zastaví.

Doplňujúce bezpečnostné predpisy pre píly s rozťahovacím klinom

Používajte iba zodpovedajúci rozťahovací klin prispôsobený používanej píle. Rozťahovací klin musí byť hrubší než pílový kotúč, avšak tenší než rozvod pílových zubov.

Rozťahovací klin nastavte podľa pokynov uvedených v tomto návode na použitie. V prípade nesprávneho nastavenia a

chybnej polohy vzhľadom k priamke rezu bude rozťahovací klin nefunkčný a nezabráni spätnému vrhu.

Rozťahovací klin používajte vždy, s výnimkou rezania zárezov. Po zhotovení zárezu je potrebné rozťahovací klin opätovne namontovať. Počas rezania zárezov spôsobuje rozťahovací klin problémy a môže vyvolať spätný vrh.

Aby rozťahovací klin riadne plnil svoju úlohu, musí byť do obrábaného predmetu zasunutý. V prípade krátkych rezov je rozťahovací klin proti spätnému vrhu neúčinný.

Ak je rozťahovací klin ohnutý, pilu nepoužívajte. Aj mierne ohnutie môže spomaliť rýchlosť zatvárania ochranného krytu pilového kotúča.

MONTÁŽ SUČÁSTI VYBAVENIA

POZOR! Montáž príslušenstva môže byť realizovaný len pri odpojeným napájacím napätí (Vyndať vidlicu napájania se zásuvky elektrické sietí!) Pilka je dodávaná v kompletním stave. Po otvorení výrobného zabalenia je treba skontrolovať, či všetky časti vybavenia poznamenané v kapit. 2 sú zabalené. Dale je treba skontrolovať stav spojov a prípadne dotiahnuť pomocí skrutkovača i kľúča skrutku, ktorá spojuje základnu podstavce s nepohyblivou ochranou a také kľúčom dotiahnuť rozštepovací klin.

PRÍPRAVA DO PRACE

Pred zahajením práci je potreba skontrolovať, zda teleso vyztuženia a také elektrický vodič ze zástrčkou nejsu poškodené. V prípade zjistenia poškodenia pokračovanie v práci je zakazano.

Pozor! Veškeré činnosti zväzané z montážem a výměnou pracovních náradí kruhových pil, regulováním, a údržbu elektronáradia, je potreba realizovat' pri vypnutým napätíu napájení pilky, preto pred začatím těchto činností: Je potreba odpojit zástrčku pilky od elektrické sítě!

Kruhové pily

Pre prácu si zvolte iba taký pilový kotúč, ktorý je určený na rezanie daného druhu materiálu. Čím viac zubov pilový kotúč má, tým bude rezná hrana hladšia. Pily s niekoľkými desiatkami zubov sú vhodnejšie na rezanie tenších materiálov s hrúbkou menej ako 1 cm a mäkkého dreva.

Upozornenie! Náradie nepoužívajte na rezanie iných materiálov, než aké sú uvedené v návode.

Je treba skontrolovať, či zamontovaný kotúčik není poškodený, popraskaný, či sekacie zuby nesu vylomené a pod. V prípade zjistenia poškodenia je treba vymeniť kruhovu pilu na novou.

Nepoužívať kotúčov zdeformovaných buď popraskaných!

Nepoužívať kotúčov vyrobených z rychlorezné oceli!

Nepoužívať kotúčov nespĺňajúcich technických požiadavkov uvedených v teto inštrukci!

Nepoužívať pil, kterých trup je silnější nebo kterých sustava je menší než hrúbka rozštepovacího klína!

Nepoužívať kotúčov o prípustné maximální rychlosti otáček menší než 5500 otáček/min.

Montáž a výmena kruhové pily (II)

Pozor! Počas výmeny buď montáže pily nesmi sa demontovať priekryvek pily!

Kľúčom zablokovať kotúč upevňujúci kruhovou pilu a uvoľniť skrutku.

Sejmouť upevňujúci kotúč a kruhovu pilu z vretena pilky.

Založiť novou pilu na vreteno. Nasadiť upevňujúci kotúč, dotiahnuť skrutku kľúčom pre upevňování pily.

Úprava hĺbky ťatia (III)

Podľa potreb náradie umožňuje regulování hĺbky ťatia co uľahčuje viedenie s meradlem (odzadu náradia). Preto je treba skrutkou uvoľniť blokadu umiestenu na viedeníu s meradlem, úpraviť požadovanu hĺbku ťatia i blokovat' skrutku.

Úprava uhle ťatia (IV)

Náradie umožňuje ťatie ploch uhlom v okruhu 0 do 45°. Preto je treba nastaviť požadovaný uhol na stupnici umiestené zepredú náradia i dotiahnuť silno i iste blokovací skrutku.

Montáž vedenia

Vedenie se stupnici usnadňuje ťatie povrchu priamou čiarou. Vodiťko je treba upevňovať v podstavci, nastaviť požadovanou šírku ťatia i zablokovať skrutku.

Doplňujúce poznámky

Neodstraňujte rukami odrezky, triesky a podobné kusy obrábaného materiálu z blízkostí rotujúceho pilového kotúča.

Pilu nepoužívajte vonku za dažďa alebo iných atmosférických zrážok.

Nikdy nevedte pilu iba rukami. Vždy používajte pomocné prípravky, ktoré umožňujú pilu spoľahlivo viesť, ako napríklad vodiaci lištu.

Po skontrolovaní kruhové píly i jejím istým namontovaním, nastavením hlčky, uhle a šířky řetia je treba okrem toho:

Ubezpečiť sa, že pohyblive ochrany pracujú voľne, bez blokovania.

Ne blokovat pohyblive priekryvky v otvorených postavení.

Ubezpečiť sa, že všetky otáčavé mechanizmy sustavy ochran pracujú náležite.

Ubezpečiť sa, že rozštepiteľný klin je tak nastavený, že:

- vzdalenosť medzi rozštepiteľným klinom a okrajem kotúče ze zuby je nevyšší než 5 mm,
- okraj kotúče ze zuby nevystáva více než 5 mm okrem spodní hranu rozštepiteľného klina,
- sa nachádza v línii rotujúceho kotúča,
- nie je širší než šířka pilového kotúča.

Vždycky je potreba používat rozštepiteľného klina!

Nesmi sa demontovat rozštepiteľného klina, který chrani kruhovou pílu a nářadia proti poškozenu.

Naložit ochranu očí, chraniče sluchu a pracovné rukavice.

Pozor! Počas praci ručními pílký vždycky je potreba používat chraniče sluchu.

Upevniť spracovávaný predmet k pracovíšti (například pomocí truhlářských svorek, zveráků apod.).

V prípade řetia povrchov zhotovených z tvrdého dřeva (dub, buk, habr) se doporučuje připojení na vonkajšího nástavku zariadenia pre odťahovania prachu vznikajícího počas obrábání.

POUŽÍVÁNÍ NÁŘADIA

Připojení píčky na elektrickou síť je možné iba po provedení všechných činností poznamenaných v kapitole „Připrava do práce“.

Přijat ísté a stabilné místo.

Chyťit píčku obouruč za rukovat a dodátočné držadlo (V).

Zapnut píčku stlačením řetiažidla blokady spojky a pak stlačením elektrické spojky (VI).

Po zapnutí píčky několik sekund držet jí voľne i skontrolovat sluchem rovnomernost práce.

V případě jakéhokoliv podezřívých zvuků, tresků apod. je treba ihned přerušit praci a opátovnie zopakovat činností jak v kapit. „Připrava do práce“.

Přiložit píčku podstavcem ke povrchu spracovávaného predmetu takovým způsobem, aby kotuč píly nezasahoval toho predmetu (VII).

Pozor! Nesmi sa manipulovat pohyblivou ochranou kruhové píly. Všechné činností spojené s řetiem je treba vykonávat držím píčky obouruč.

Vést píčku po spracovávaném predmetu celou plochou paty pozdlž čiar řetia.

Po stlačením vypínača je treba počkat, kým píla nedosiahne menovité otáčky, a až potom začat rezat. Je zakázané přiložit pílu ku materiálu a až potom jí uvést do chodu. Mohlo by dojst ku zablokování píly, jej poškozenu alebo poškozenu materiálu. V neposlednom rade by mohlo dojst k úrazu.

V případě obnovení přerušného rezání je treba počkat, kým pilový kotuč v polohe mimo rez nedosiahne menovité otáčky, a až potom ho zaviesť do rezu.

Počas rezání sa musí pilový kotuč posúvat plynulým pohybom. Je treba sa vyhýbat vyvíjaniu neprímeraného tlaku. Tlak, akým je treba pôsobit na reznú hlavu, nesmie byt' väčší než tlak, který je na rezání daného materiálu prírmeráný. Je zakázané narážat pilovým kotúčem do rezaného materiálu.

V případě zaseknutí je treba pílu bleskove stlačit tlačidlem blokování a vypnut elektrickým vypínačem, i len poté odjet dozadu.

Počas řetia je treba zvláštní pozornost venovat možnosti smyku nebo odrazu píčky, i spojene s tím nebezpečí úrazu.

Počas práce nesmi sa príliš silne tlačit na spracovávaný materiál aj nevykonávat prudkých pohybů, aby nepůsobit poškozenu kruhové píly i píčky.

Počas práce je treba si delat pravidelní prestávky.

Nesmi sa pripustit k přetížení nářadia – teplota vonkajších ploch nikdy nemůže vystupit nad 60°C.

Po ukončení práce vypnut píčku, výndat akumulátor aj urobiť prehlíadku i údržbu.

Deklarovaná celková hodnota vibrací bola zmeraná pomocou štandardnej meracej metody a může sa použít na porovnanie jedného nářadia s druhým. Deklarovaná celková hodnota vibrací je možné použít pre východiskové posúdenie expozície.

Pozor! Emisia vibrací počas práce s nářadím sa může líšit od deklarované hodnoty v závislosti od způsobu použítia nářadia.

Pozor! Je potrebné stanovit' bezpečnostné opatření, které mají chránit obsluhu a které vychádzajú z posúdenia rizika v reálných podmínkách používání (pri tom je potrebné uvažovat so všetkými etapami pracovného cyklu, ako například s časom, kedy je nářadie vypnuté alebo pracuje na voľnobeh, tak aj s časom aktivácie).

ÚDRŽBA I PREHLÍADKY

POZOR! Všetké činností svazané z; výmenou príslušenstva, reguláciú apod. je potreba realizovat pri vypnutém napátiú napájania nářadí, preto pred zahájením těchto činností je potreba odpojit' zástrčku od elektrické sítě. Po ukončení práce je treba skon-

SK

trolovať technický stav elektonáradí prehliadkou i hodnotením: stojanu i rukojeti, elektrického vodiče vrátane zastrčky a ohybání, pôsobení elektrického spínača, průchodnosti ventilačních štrbin, iskrenie kartáčov, hlasitosti ložísek a převodovek, uvádzania do pohybu a rovnomernosti prace. Počas záručného obdobia používateľ nesmí demontovať elektonáradí, ani meniť provozné jednotky alebo súčiasti, pretože môže stratiť narok na záruku. Všetké nespravnosti zjištěné počas prehliadky, alebo provozovania, su signalem pre provedení opravy v záručném servisu. Po ukončení prace, stojan, ventilačné šterbiny, prepínače, dodatečnou rukoväť a ochrany je treba očistiť, například průdem vzduchu (o tlaku maximum 0,3 MPa), štetcem alebo suchou handrou bez použití chemických prostredkov a čistících tekutin. Náradí a rukoväť očistiť suchou čistou handrou.

A BERENDEZÉS JELLEMZŐI

A kézi fűrészgép egy közönséges, II. szigetelési osztályú, elektromos szerszám, melynek rendeltetése fa és a fafeldolgozás során készült anyagok, mint furnérlemez, faforgács lemez, MDF lemez, stb. darabolása fűrészlárcsa segítségével. A fűrészgép lehetővé teszi a megmunkálendő felület függőlegesében történő, állítható mélységű (10-től 52 mm-ig), valamint 0°-tól 45°-ig terjedő tartományban szabályozható szög alatti darabolását. Nem szabad a vágás törtvonalban (pl. félkörben) vezetni, mivel ez balesetek forrása lehet, vagy a fűrész és az elektromos gép tönkremenetelét eredményezheti. A gép helyes, meghibásodástól mentes és biztonságos működése a megfelelő használattal függ, ezért:

A munka megkezdése előtt teljes egészében el kell olvasni a kezelési utasítást, és betartani az abban leírtakat. Figyelem! Semmi esetben sem szabad a berendezést a fűrészlárcsa és a hasító ék felszerelt védőburkolata nélkül használni.

A munkavédelmi előírások, valamint a jelen kezelési utasítás ajánlásainak be nem tartásából eredő károkért és sérülésekért a szállító nem vállal felelősséget.

A FAFÜRÉSZGÉP TARTOZÉKAI

A gyári csomagolásban a következő tartozékoknak kell lenniük:

- fafűrészgép
- mércével ellátott megvezető

MŰSZAKI PARAMÉTEREK

Paraméter	Mértékegység	Érték
Katalógusszám		79257
Hálózati feszültség	[V]	230 - 240
Hálózati frekvencia	[Hz]	50
Névleges teljesítmény	[W]	1400
Szigetelési osztály		II
Névleges fordulatszám	[min ⁻¹]	4800
Max. vágási mélység (0° / 45°)	[mm]	65 / 44
Fűrészlárcsa		
Külső átmérő	[mm]	182
Belső átmérő	[mm]	20
Max. vastagság		3,0
Tömeg	[kg]	4,0
Zajszint		
- akusztikus nyomás $L_{pA} \pm K$	[dB(A)]	94,0 ± 3,0
- akusztikus teljesítmény $L_{wA} \pm K$	[dB(A)]	105,0 ± 3,0
Rezgésszint $a_{h1} \pm K / a_{h1} \pm K$	[m/s ²]	6,84 ± 1,5
Védelmi osztály		IP20

ÁLTALÁNOS BIZTONSÁGI ELŐÍRÁSOK

FIGYELEM! Olvassa el az összes alábbi előírást. Az alábbiak be nem tartása áramütéshez, tűzvészhez illetve testi sérüléshez vezethet. A használati utasításokban használt „elektromos feszültség” fogalom minden árammal hajtott vezeték, illetve vezeték nélküli berendezésekre vonatkozik.

MINDIG TARTSA BE AZ ALÁBBI UTASÍTÁSOKAT

Munkahely

A munkahely legyen mindig jól kivilágított és tiszta. A rendetlenség és a nem megfelelő világítás balesetek kiváltó okai lehetnek

Az elektromos készülékekkel soha ne dolgozzon gyúlékony folyadék, illetve gáz közelében, robbanásveszélyes környezetben. Az elektromos berendezések szikrákat szórhatnak, melyek gyúlékony gázokkal együtt tűzvészt okozhatnak.

Soha ne engedjen gyerekeket, illetve más hozzá nem értőket a munkahelyhez. Az összpontosítás elvesztésével elveszítheti a munkaeszköz feletti uralmát is.

Elektromos biztonság

Az elektromos tápvezeték csatlakozójának illeszkednie kell az elektromos aljzatba. Soha ne alakítsa át a csatlakozót.

Soha ne használjon semmilyen adaptert a csatlakozónak az aljzatba való beillesztése érdekében. Nem módosított, az aljzatba illő csatlakozó csökkenti az áramütés kockázatát.

Mindig kerülje el a földelt felületekkel pl. csövek, fűtőtestek, hűtőszekrények stb. való érintkezést. A test földelése növeli az áramütés kockázatát.

Soha ne tegye ki az elektromos berendezést csapadék, illetve nedvesség hatásának. Az elektromos berendezésbe belekerülő víz és nedvesség növelik az áramütés kockázatát.

Soha ne terhelje túl az elektromos tápvezetékét. Soha ne használja az elektromos tápvezetékét berendezés hordozására, a csatlakozónak az elektromos aljzatba/ból be/kihúzására. Kerülje el az elektromos vezetéknek meleggell, olajjal, éles peremekkel illetve mozgó elemekkel való érintkezését. Az elektromos tápvezeték sérülései növelik az áramütés kockázatát. **A zárt helyiségen kívül zájló munka esetében kizárólagosan kültéri hosszabbítót használjon.** A megfelelő hosszabbító használatával csökken az áramütés kockázata.

Személyvédelem

Csak jó lelki és fizikai állapotban álljon munkába. Mindig figyeljen arra, mit csinál. Soha ne dolgozzon, amikor túl fáradt, illetve gyógyszer vagy alkohol hatása alatt áll. Pillanatnyi figyelmetlenség komoly sérülésekhez vezethet.

Mindig alkalmazza a személyi védelem eszközeit. Mindig vegye fel a védőszemüveget. A személyvédelem eszközeinek: védőmaszkok, védőlábbeli, sisakok, illetve fülvédők használata jelentősen csökkenti a testi sérülések kockázatát.

Kerülje el a berendezés véletlen bekapcsolását. A berendezés az elektromos hálózatába való csatlakozása előtt mindig bizonyosodjon meg arról, hogy a kapcsológomb a „kikapcsolt” pozícióban van. Elektromos hálózatba való csatlakozás benyomott kapcsolási gomb illetve „bekapcsolt” pozícióba tartott kapcsológomb komoly testi sérülésekhez vezethet.

A pneumatikus rendszer bekapcsolása előtt tüntesse el az összes, a beállításához használt csavarhúzó és egyéb tárgyat. A mozgó elemeken felejtett kulcs komoly testi sérülésekhez vezethet.

Ügyeljen az egyensúlyra. Egész idő alatt tartsa fenn a megfelelő testhelyzetet. Munka közben kialakuló váratlan helyzetekben ez megkönnyíti a elektromos berendezés irányítását.

Használjon védőruhát. Ne hordjon laza ruházatot, illetve ékszert. Haját, ruházatát illetve munkakesztyűjét tartsa távol az elektromos berendezéstől. Laza ruházat, ékszer illetve hosszú haj beleakadhat a berendezés mozgó alkatrészeibe.

Amennyiben lehetséges használjon porelszívókat, illetve portárolókat. Ügyeljen a megfelelő, szabályos felszerelésére. Porelszívó használata csökkenti a komoly testsérülések előfordulási kockázatát.

Elektromos berendezés használata

Soha ne terhelje túl az elektromos berendezést. Mindig az adott munkához megfelelő eszközt használjon. A megfelelő munkaeszköz kiválasztása eredményesebb és biztonságosabb munkavégzéshez vezet.

Soha ne használja az elektromos berendezést, amennyiben nem működik a kapcsológombja. A berendezés, melyet nem tud szabályozni kapcsológombbal veszélyes, illetve javítandó.

A tartozékok cserélése és beállítása előtt illetve a berendezés eltávolítása előtt húzza ki a csatlakozót az elektromos aljzattól. Ez lehetővé teszi az elektromos berendezés véletlenszerű bekapcsolásának elkerülését.

Az eszközt mindig a gyerekek elől elzárt helyen tárolja. Soha ne hagyja, hogy a berendezést a használatában nem kiképzett emberek használják. A nem kiképzett személyzet kezében az elektromos eszköz veszélyes lehet.

Biztosítsa a berendezés megfelelő karbantartását. Ellenőrizze a nem tökéletesen illeszkedő, illetve túl laza mozgó részeket. Ellenőrizze, hogy a berendezés valamelyik alkatrésze nem sérült-e. Meghibásodás észlelése esetében még az elektromos berendezés használata megkezdése előtt javítsa ezt ki. A berendezés nem megfelelő karbantartása nagyon sok balesetnek okozója.

A vágó elemeket mindig tartsa élesen és tisztán. A megfelelően karbantartott vágóeszközöket munka közben könnyebben lehet irányítani.

Az elektromos berendezéseket és tartozékait csak a jelen használati utasításban foglaltak szerint használja. A berendezéseket mindig rendeltetésszerűen, munka körülményeit és fajtáját figyelembe véve használja. A berendezések nem rendeltetésszerű használata növelheti a veszélyes helyzetek kialakulásának kockázatát.

Javítások

Az eszköz javításait kizárólagosan az erre jogosult, eredeti alkatrészeket használó szervizekben végeztesse. Ez garantálja az elektromos berendezés biztonságos munkáját.

TOVÁBBI BIZTONSÁGI UTASÍTÁSOK

Fűrészre vonatkozó biztonsági utasítások

Tartsa a kezét a vágás és a fűrész hatósugarán kívül. A másik kezét tartsa a kiegészítő fogantyún vagy a motorházon. Ha két kézzel tartja a fűrész, akkor védve van attól, hogy a fűrész balesetet okozzon.

Ne nyúljon kézzel az éppen megmunkált munkadarab alá. A védőburkolat nem védi a megmunkált munkadarab alatt.

A vágás mélységét állítsa be a megmunkálendő munkadarab vastagságának megfelelően. Ajánlatos, hogy a tárcsa kiállása a megmunkálendő munkadarab aljából kevesebb legyen, mint a fog magassága.

Soha ne tartsa az elvárandó munkadarabot a kezében vagy a lábán. Rögzítse a megmunkálandó tárgyat egy stabil alaphoz. Fontos a megmunkálandó munkadarab jó rögzítése, hogy el lehessen kerülni annak veszélyét, hogy az a testtel érintkezni, beékelődik a fűrész vagy elveszti az ellenőrzését a vágási művelet felett.

A fűrészt az erre szánt, szigetelt felületnél tartsa olyan munkavégzés közben, amelynél a fűrész hozzáérhet feszültség alatt lévő vezetékekhez vagy a saját hálózati kábeléhez. A „feszültség alatt lévő vezetékekkel” való érintkezés miatt az elektromos berendezés fém részei is „feszültség alá” kerülhetnek, ami áramütés okozhat.

A hosszanti vágásoknál mindig használjon hosszanti vágásokhoz való megvezetőt vagy perem megvezetőt. Ez javítja a vágás pontosságát, és csökkenti a fűrész beékelődését.

Mindig a befogó nyílásnak megfelelő méretű és alakú (pl. rombusz vagy kör keresztmetszetű) fűrészt használjon. Az olyan fűrészlapok, amelyek nem passzolnak a befogó nyíláshoz, üzemelés közben bolygó mozgást végezhetnek, ami a munka feletti ellenőrzés elvesztéséhez vezethet.

Soha ne használjon a fűrészlap rögzítéséhez sérült vagy nem megfelelő alátétet vagy csavart. A fűrészt rögzítő alátétek és csavarok speciálisan a fűrészhez lettek tervezve, hogy biztosítsák annak optimális és biztonságos üzemeltetését.

A visszarúgás okai és megelőzése

A visszarúgás egy váratlan reakciója a beszorított, megállt vagy nem egy tengelybe eső fűrészlátrácsának, a következtében a fűrész hirtelen, kontrollálatlanul felugrik, a gépezelő irányába mozdul.

Ha fűrészelés közben a fűrészlátrácsa beszorul vagy megáll, azaz a fűrész pengéje blokkolódik, a motor reakciója következtében pedig a fűrész hirtelen a gépezelő irányába mozdul.

Ha a fűrészlátrácsa elferdül vagy megszűnik az egytengelyűsége, a fogak és a hátsó perem kiugorhat a vágási nyomból, és a gépezelő irányába mozdulhat.

A hátra irányú visszarúgás a fűrész nem megfelelő használatának vagy a nem megfelelő üzemeltetési módnak és körülményeknek a következménye, és el lehet kerülni, ha betartja az alább megadott elővigyázatossági szabályokat.

Fogja erősen, két kézzel a fűrészt, a karjai olyan helyzetben legyenek, hogy megartsa a hátrarúgás erejét. A fűrész egyik oldalán helyezkedjen el, de ne a vágás vonalában. A visszarúgás a fűrész hirtelen, hátrafelé irányuló mozgását okozhatja, de a visszarúgás erejét a kezelő kontrollálni tudja, ha megfelelő elővigyázatossági intézkedéseket tesz.

Ha a körfűrész beékelődik, vagy valamilyen okból megáll a vágással, el kell engedni a kapcsoló nyomógombját, és mozdulatlanul kell tartani a fűrészt az anyagban mindaddig, amíg a látrácsa teljesen meg nem áll. Soha ne próbálja kivenni a fűrészt az elvárandó anyagból, és ne is húzza hátra, amíg a látrácsa mozog, vagy visszarúghat. Vizsgálja meg, miért történt a beékelődés, és hárítsa el annak okait, hogy ne forduljon el ismételten.

Ha újra elindítja a fűrészt a megmunkálandó tárgyban, szükség esetén központozza ki a látrácsát, és ellenőrizze, hogy a fűrész fogai nincsenek-e beakadva az anyagba. Ha a fűrészlátrácsa beékelődik, amikor a fűrészt újra beindítja, az kicsúszhat, és a megmunkálandó anyaghoz képest hátrarúghat.

A nagy lemezeket meg kell tartani, hogy minimalizálni lehessen a beékelődés és a hátrarúgás veszélyét. A nagy lemezek hajlamosak a saját súlyuk alatt elgörbülni. Az alátámasztásokat a lemez alatt mindkét oldalon, a vágási vonal és a szélek közepében kell elhelyezni.

Ne használjon tompa vagy kicsorult fűrészt. Az életlen vagy nem megfelelően beállított fogak keskeny vágatot eredményeznek, ami a látrácsa beékelődését és a fűrész hátrarúgását okozhatja.

A vágás végrehajtása előtt állítson be biztosan az előtolási erőt és a fűrészlátrácsa hajlásszögét. Ha a fűrész beállításait a vágás közben megváltoztatja, az beékelődéshez és visszarúgáshoz vezethet.

Különösen legyen figyelmes meglévő falak vagy más vak felületek „bevágásánál”. A kiálló fűrész elvághat más tárgyakat, visszarúgást okozva.

A fűrészekre vonatkozó további biztonsági utasítások

Minden használat előtt ellenőrizze az alsó védőburkolatot, hogy jól van-e felrakva. Ne használja a fűrészt, ha az alsó védőburkolat nem mozog szabadon, és nem csukódik be azonnal. Soha ne rögzítse, vagy ne hagyja az alsó védőburkolatot nyitott állapotban. Ha a fűrészt véletlenül leejti, az alsó védőburkolat elgörbülni lehet. Emelje fel az alsó védőburkolatot az elhúzó fogantyúval, és győződjön meg róla, hogy szabadon mozog, nem ér hozzá a fűrészhez vagy más alkatrészhez, a vágás összes szög- és mélységi beállításánál.

Ellenőrizze az alsó védőburkolat rugójának működését. Ha a védőburkolat és a rugó nem működik rendesen, akkor a használat előtt meg kell javítani. Az alsó védőburkolat lassan működhet elromlott alkatrész, ragadós üledék vagy felgyülemlett lerakódások miatt.

Az alsó védőburkolatot csak speciális esetekben, mint a „mélységi bevágásnál” és „összetett vágásnál” szabad hátrahúzni. Emelje fel az alsó védőburkolatot az hátrahúzó fogantyú segítségével, amikor pedig a fűrész belemar az anyagba, engedje el az alsó védőburkolatot. Minden egyéb vágás esetében ajánlott, hogy az alsó védőburkolat önállóan mozogjon.

Mindig figyeljen rá, hogy az alsó védőburkolat takarja el a fűrészt, mielőtt a fűrészgépet a műhelyszalon vagy a padlón hagyja. Ha a fűrész pereme nincs védve, a fűrész hátracsúszhat valamit elvágvá az útjában. Mindig legyen tudatában, hogy a kikapcsolás után időre van szükség a fűrész megállításához.

Hasítóékes fűrészekre vonatkozó további biztonsági utasítások

A használt fűrésznek megfelelő hasító éket alkalmazzon. A hasító éknek vastagabbnak kell lennie, mint a fűrész teste, de

keskenyebbnek, mint a fűrész fogainak szétállása.

Szabályozza be a hasító éket a jelen kezelési utasításban megadott leírásnak megfelelően. A nem megfelelő beállítás, rossz pozíció, a vonalba állítás hiánya miatt a hasító ék nem tudja hatásosan megelőzni a hátrarúgást.

Mindig használjon hasító éket, kivéve a mélységi bevágást. A hasító éket mindig újra fel kell szerelni, ha befejezte a mélységi bevágást. A hasító ék zavart okoz a mélységi bevágásnál, és visszarúgást okozhat.

A hasító ék helyes üzemeléséhez annak bele kell mennie a megmunkálandó munkadarabba. Rövid vágásoknál a hasító ék nem tudja hatásosan elejét venni a visszarúgásnak.

Ne használja a fűrész, ha a hasító ék el van görbülve. Akár egy enyhe görbület már azt okozhatja, hogy a védőburkolat lassabban záródik be.

A TARTOZÉKOK FELSZERELÉSE

FIGYELEM! A tartozékokat kizárólag feszültségmentesítés után szabad fel- vagy leszerelni (Húzza ki a dugvillát a hálózati dugaljából).

A fűrészgépet komplett állapotban szállítjuk. A gyári csomagolás kinyitása után ellenőrizni kell, hogy a 2. fejezetben felsorolt minden tartozékelem meg van –e. Ezután ellenőrizni kell a kötések állapotát, és esetleg meg kell húzni egy csavarhúzó és csavarkulcs segítségével a talpat és a fix védőburkolatot rögzítő csavarokat, valamint egy kulcs segítségével meg kell húzni a feszítő éket.

A MUNKAVÉGZÉS ELŐKÉSZÍTÉSE

A munka megkezdése előtt ellenőrizni kell, hogy a gép testének burkolata és a hálózati vezeték a dugvillával nem sérült –e. Ha sérülés állapítható meg, tilos a további munkavégzés.

Figyelem! Minden, a fűrész tárcsa szerelésével és cseréjével, az elektromos kisgép beállításával és karbantartásával kapcsolatos műveletet a fűrészgép feszültségmentesítése után kell elvégezni, ezért ezen műveletek előtt: Húzza ki a fűrészgép hálózati vezetékének dugvilláját a hálózati dugaljából!

Fűrész tárcsa

Az adott fajtájú anyag darabolásához készült fűrész tárcsát használjon. Minél több foga van a fűrész tárcsának, annál simább lesz a vágási nyom pereme. A több tucat foggal rendelkező fűrész tárcsákkal jobban lehet vékony, 1 cm-nél vékonyabb munkadarabokat és puhafát fűrészelni.

Figyelem! Ne fűrészljen más anyagot, csak olyat, amit szerepel a kezelési utasításban.

Ellenőrizni kell, hogy a beszerelt fűrész tárcsa nem sérült, törött, illetve a fogai nincsenek kitorve, stb. Amennyiben sérülés állapítható meg, a fűrész tárcsát ki kell cserélni egy újra.

Ne használjon deformálódott vagy törött fűrész tárcsát!

Ne használjon gyorsvágó acélból készült fűrész tárcsát!

Ne használjon olyan fűrész tárcsát, amely nem elégíti ki a jelen kezelési utasításban megadott műszaki paramétereket!

Ne használjon olyan fűrész, amelynek a teste vastagabb, vagy amelynek a készlete kisebb, mint a feszítő ék vastagsága!

Ne használjon olyan tárcsát, amelynek a megengedett fordulatszáma kisebb, mint 5500 ford./perc.

A fűrész tárcsa szerelése és cseréje (II)

Figyelem! A csere fűrész tárcsa vagy szerelés közben nem szabad levenni a fűrész tárcsa védőburkolatát!

Kulccsal rögzíteni kell a fűrész tárcsát rögzítő tárcsát, és a csavart csavarkulccsal ki kell lazítani.

Le kell venni a rögzítő tárcsát és a fűrész tárcsát a fűrészgép forgótengelyéről.

Új fűrész tárcsát kell feltenni a tengelyre.

Vissza kell tenni a rögzítő tárcsát, és meg kell húzni a csavart a fűrész tárcsa rögzítésére való kulcsokkal.

A vágás mélységének beállítása (III)

A berendezés szükség esetén lehetővé teszi a vágás mélységének között történő változtatását, amit megkönnyít a mércével ellátott megvezető (a gép hátulján van elhelyezve). Ennek érdekében a csavarral ki kell lazítani a mércével ellátott megvezetőn levő rögzítést, be kell állítani a kívánt mélységet, és a csavarral rögzíteni kell.

A vágási szög beállítása (IV)

A berendezés lehetővé teszi a lapok szög alatt történő vágását 0 és 45° között. Ennek érdekében a kívánt szöget be kell állítani a gép elején található beosztáson, majd erősen és biztosan meg kell húzni a rögzítő csavart.

A megvezető szerelése

A beosztással ellátott megvezető megkönnyíti az egyenes vonal mentén történő vágást. A megvezetőt a gép talpára kell feltenni, be kell állítani a kívánt vágási szélességet, és rögzíteni kell a csavarral.

További megjegyzések

Ne használja a kezét a szabad szilánkok, forgács, és a megmunkálandó anyag más, hasonló részecskéinek eltávolításához a

forgó fűrészárca közelében.

Ne használja a fűrész szabadég alatt, ha esik az eső, vagy másfajta csapadék.

Ne vezesse a fűrész csak a kezével. Mindig használjon segédeszközöket, amelyekkel biztosan tudja vezetni a fűrész, mint pl. vezetőléceket.

A fűrészárca ellenőrzése és annak biztonságos rögzítése, a vágás mélységének, szögének és szélességének beállítása után:

Meg kell bizonyosodni arról, hogy a mozgó védőburkolatok szabadon, megszorulás nélkül működnek.

Nem szabad a mozgó védőburkolatokat nyitott állapotban rögzíteni.

Meg kell bizonyosodni arról, hogy a védőburkolat rendszer minden forgó alkatrésze megfelelően működik.

Meg kell bizonyosodni arról, hogy a feszítő ék úgy van beállítva, hogy:

- a feszítő ék és a fűrészárca fogakkal ellátott pereme közötti távolság 5 mm-nél nem nagyobb.
- a tárcsa fogakkal ellátott pereme a feszítő ék alsó szélénél nem áll ki jobban 5 mm-nél,

- a forgó tárcsa vonalába esik,

- nem szélesebb, mint maga a fűrészárca

Mindig használni kell a feszítő éket!

Nem szabad a feszítő éket leszerelni, amely a fűrészárcsát és a gépet védi a sérülésektől.

Vegyen fel védőszemüveget, fülvédőt és védőkesztyűt.

Figyelem! A kézi fűrészgép használatakor mindig fülvédőt kell használni.

Rögzítse a megmunkálandó munkadarabot a munkaasztalhoz (pl. asztalos szorítókkal, satuval, stb.)

Keményfából (tölgy, bükk, gyertyán) készült felületek darabolása esetén ajánlatos a csőcsonkra külső berendezést csatlakoztatni a megmunkálás közben keletkező por elszívására.

A GÉP HASZNÁLATA

A gépet az elektromos hálózatra csak a „Felkészülés a munkavégzésre” fejezetben leírt összes művelet elvégzése után lehet rákapcsolni.

Stabil és biztos testhelyzetet kell felvenni.

Meg kell ragadni a fűrészgépet mindkét kézzel a fogantyújánál és a kiegészítő fűlnél fogva (V).

Be kell kapcsolni a fűrészgépet a kapcsoló rögzítésének, majd az elektromos kapcsoló megnyomásával (VI).

A fűrészgép bekapcsolása után néhány másodpercig szabadon kell azt tartani, és fölül ellenőrizni az egyenletes munkavégzést.

Akármiilyen gyanús hang, zaj, stb. esetén azonnal meg kell szakítani a munkát, és újra el kell végezni a „Felkészülés a munkavégzésre” fejezetben leírtakat.

A fűrészgép talpát a darabolandó felülethez kell tartani olyan módon, hogy a fűrészárca ne érintse a tárgyat (VII).

Figyelem! Nem szabad a fűrészárca mozgó védőburkolatát manipulálni. A vágással kapcsolatos műveletet úgy kell elvégezni, hogy a gépet két kézzel fogjuk.

A fűrészgépet a vonal mentén úgy kell vezetni, hogy a talpa érintse a megmunkálandó tárgyat.

A kapcsoló benyomása után meg kell engedni, hogy a fűrészárca elérje a névleges fordulatszámát, és csak azután szabad megkezdeni a vágást. Tilos a tárcsát előbb rátenni a megmunkálandó anyagra, és csak azután beindítani a gépet. Ez a fűrész beszorulását, és sérülését vagy az anyag sérülését okozhatja. Sebesülésekhez is vezethet.

Abban az esetben, amikor újra kell kezdeni a vágást, előbb meg kell engedni, hogy a tárcsa elérje a névleges fordulatszámát, és csak ezután szabad bevezetni a vágásba.

Vágás közben a fűrészárcsát folyamatos mozdulatokkal kell vezetni, kerülve a túlzott nyomást. A nyomás, amit a vágófejre ki kell fejteni, ne legyen nagyobb, mint ami elegendő az anyag vágásához. El kell kerülni, hogy a fűrészárcsával megüssék az anyagot.

Ha a fűrészárca megszorul a megmunkált anyagban, azonnal ki kell kapcsolni a fűrészgépet a kapcsoló rögzítésének és a kapcsolónak a benyomásával, és csak azután szabad a fűrészgépet visszahúzni.

A vágás közben különösen figyelni kell a fűrészgép megcsúszásának és visszarúgásának lehetőségére, és az ezzel kapcsolatos balesetveszélyre.

A munka közben nem szabad túl nagy nyomást kifejteni a megmunkálandó anyagra, és nem szabad hirtelen mozdulatokat végezni, hogy elkerüljük a fűrészárca és a fűrészgép sérülését.

Munka közben rendszeresen szünetet kell tartani.

Nem szabad megengedni a gép túlterhelését, a külső felület hőmérséklete nem haladhatja meg a 60°C-ot.

A munka befejezése után ki kell kapcsolni a fűrészgépet, ki kell húzni a dugvillát az elektromos hálózat dugaljából, és el kell végezni a karbantartást és szemrevételezést.

A deklarált, teljes rezgésértéket hagyományos mérési módszerrel mérték, az felhasználható két eszköz egymással történő összehasonlításhoz. A deklarált, teljes rezgésérték felhasználható az expozíció előzetes értékeléséhez.

Figyelem! A szerszámmal végzett munka közben a tényleges rezgésérték, a szerszám használatának módjától függően, külön-

bőzhet a deklarált értéktől.

Figyelem! A tényleges használat körülményeinek alapján kell megadni a kezelő védelmére szolgáló biztonsági eszközöket (figyelembe véve a munkavégzés összes ciklusát, például azt az időt, amikor az eszköz be van kapcsolva, vagy üresjáratban üzemel, valamint az aktiválás idejét).

KARBANTARTÁS ÉS KONZERVÁLÁS

FIGYELEM! A beállítás, műszaki kezelés vagy karbantartás előtt a berendezés dugvilláját ki kell húzni az elektromos hálózat dugaljából. A munka befejezése után külső szemrevételezéssel ellenőrizni kell az elektromos berendezés műszaki állapotát, és meg kell ítélni: a testet és a fogantyút, a hálózati vezetéket a dugvillával és a megtörésgátlóval, az elektromos kapcsoló működését, a szellőző járatok átjárhatóságát, a szénkefék szikrázását, a csapágyak és áttételek hangosságát, gép beindulását és egyenletes működését. A garanciális időszakban a felhasználó nem szerelhet az elektromos berendezéshez, és nem is cserélhet ki semmiféle részegységet vagy tartozékot, mivel ez a garanciális jog elvesztésével jár. A szemrevételezésnél vagy a működés közben tapasztalt bármiféle rendellenesség jelzés arra, hogy a gépet szervizben meg kell javítani. A munka befejezése után a testet, a szellőző réseket, a kapcsolókat, a kiegészítő fogantyút és a védőburkolatot meg kell tisztítani légsugárral (max. 0,3 MPa nyomásával), ecsettel vagy száraz ronggyal, vegyi anyagok és tisztítószerek használata nélkül. A berendezést és a fogantyúkat száraz ronggyal kell megtisztítani.

CARACTERISTICILE UNEALTEI

Ferăstrăul mecanic cu disc de tăiere pentru lemn este un utilaj electric cu izolație de clasa I, destinat pentru tăierea suprafețelor de lemn și suprafețelor executate din materiale obținute din prelucrarea industrială a lemnului – ca placaj, plăci din aşchii de lemn, plăci MDF etc. Cu acest ferăstrău se poate tăia atât pe suprafețe perpendiculare la o adâncime reglabilă, cât sub un unghi reglabil între 0° și 45°. Tăierea se poate face doar în linie dreaptă. Este interzisă tăierea liniilor curbe (de exemplu.cercuri) deoarece aceste probe de tăiere amenință distrugerea ferăstrăului sau accidentarea uzurfructuarului.

Funcționarea corectă, sigură și fiabilitatea ferăstrăului depinde de exploatarea în modul ei caracteristic, deci:

Înainte de a începe să lucrați cu utilajul trebuie să citiți toată instrucția și să o păstrați.

Atenție! În nici un caz nu este permisă întrebuințarea utilajului fără să fie montate apătoarele pânzei – disc și a penei de desprindere.

În cazul că nu vor fi respectate înscrierile referitoare la regimul de protejare și ale celor din prezenta instrucție furnizorul nu-și asumă răspunderea.

ECHIPAMENTUL FERĂSTRĂULUI

În ambalajul fabricii trebuie să se găsească cel arătate:

- ferăstrăul
- ghidajul cu scară

CARACTERISTICI TEHNICE

Caracteristici	Unitatea de măsură	Valoarea
Număr catalog		79257
Tensiunea de alimentare	[V]	230 - 240
Frecvența	[Hz]	50
Putere nominală	[W]	1400
Clasa izolației		II
Rotații nominale	[min ⁻¹]	4800
Adâncimea de tăiere max. (0° / 45°)	[mm]	65 / 44
Pânza - disc		
Diametrul exterior	[mm]	182
Diametrul interior	[mm]	20
Grosime max.		3,0
Greutate	[kg]	4,0
Nivelul de zgomot		
-presiunea acustică $L_{pa} \pm K_{pa}$	[dB(A)]	94,0 ± 3,0
-putere acustică $L_{wa} \pm K_{wa}$	[dB(A)]	105,0 ± 3,0
Nivelul de vibrații $a_{hv} \pm K / a_{hv} \pm K$	[m/s ²]	6,84 ± 1,5
Trepta securității		IP20

CONDITII GENERALE DE SECURITATE

ATENȚIE! Trebuie citite toate instrucțiunile de mai jos. Nerespectarea lor poate duce la electrocutae, la incendiu sau la leziuni. Noțiunea "sculă electrică" folosită în instrucțiuni se referă la toate sculele acționate cu curent electric, atât cele alimentate cu energie prin cablu cât și cele fără cablu.

TREBUIE RESPECTATE INSTRUCȚIUNILE DE MAI JOS

Locul de lucru

Locul de lucru trebuie întreținut curat și să fie bine iluminat. Dezordinea cât și iluminarea insuficientă pot fi pricina accidentelor.

Nu se recomandă utilizarea sculelor electrice în mediu în care este mărit riscul exploziei, sau în mediu care conține fluide inflamabile, gaze sau vapori. Sculele electrice generează scântei care, în contact cu gaze sau vapori inflamabili pot pricinui incendiu.

Evitați apropierea la locul de muncă a copiilor sau a altor persoane străine. În afară acest avertisment fiți foarte atenți, deoarece pierderea concentrației poate pricinui pierdera controlului asupra sculei.

Securitatea electrică

Sztecărul conductorului electric trebuie să corespundă cu priza electrică. Este interzisă modificarea ștecărului. Este interzisă modificarea ștecărului cu scopul de a fi adaptabil la priza electrică. Sztecărul ne modificat micșorează riscul electrocutării.

Evitați posibilitatea contactului cu obiecte cu împământare ca țevi, radiatoare și instalații frigorifere. Corpul omenesc împământat mărește riscul electrocutării.

Se recomandă evitarea expunerii sculei electrice în contact cu percipitații atmosferice sau cu umezeala. Apa și umezeala, care intră în interiorul sculei electrice mărește riscul electrocutării.

Nu supraîncărcați conducta de alimentare electrică. Nu purtați scula ținând-o de conducta de alimentare electrică, nu trageți de conductă vrând să scoateți ștecărul din priza de alimentare electrică. Evitați contactul conductei cu căldură, cu uleiuri, sau cu obiecte ascuțite și elemente în mișcare. Defectarea conductei de alimentare mărește riscul electrocutării.

În cazul efectuării lucrului în afara încăperilor trebuie să întrebuințați conductori prelungitori destinați pentru întrebuințarea lor afară. Întrebuințarea conductorilor corespunzători micșorează riscul electrocutării.

Securitatea personală

Apucă-te de lucru numai în bună condiție fizică și psihică. Fii precaut la ceace faci. Nu lucra atunci când ești obosit sau sub influența medicamentelor sau a alcoolului. Cea mai mică neatenție, în timpul lucrului, poate provoca leziuni serioase a corpului.

Întrebuințează mijloace de protejare personală. Totdeauna puneți ochelari de protecție. Întrebuințarea mijloacelor de protejare personală, adică măști respiratorii de protecție, încălțăminte de protecție, căști și antifoane pe urechi micșorează riscul leziunilor serioase ale corpului tău.

Evită întâmplătoarea punere în funcțiune a sculei. Înainte de a alimenta scula cu energie electrică verifică totdeauna dacă întrerupătorul este pe poziția „deconectat”. Ținând degetul pe întrerupătorul sculei sau punerea în funcțiune a sculei electrice atunci când întrerupătorul este pe poziția „conectat” poate duce la leziuni serioase ale corpului tău.

Înainte de a pune în funcțiune scula electrică dă la o parte toate cheile și alte scule care au fost întrebuințate la reglarea ei. Cheia lăsată pe elementele rotoare ale sculei poate duce la leziuni serioase ale corpului tău.

Păstrează-ți echilibrul. Tot timpul păstrează statura corespunzătoare. Această poziție îți va permite să stăpânești scula electrică în cazuri de situații de lucru neașteptate.

Imbracă-te în haine de protejare. Nu te îmbracă în haine largi și cu bijuterii. Părul, îmbrăcămintea și mănușile să nu le apropii de piesele în mișcare ale sculei electrice. Imbrăcămintea largă, bijuteria sau părul lung se pot agăța de piesele în mișcare ale sculei.

Întrebuințează extractor de praf sau recipient pentru praf, dacă scula este înzestrată cu recipient. Imbină le corect. Utilizarea extractorului de praf micșorează riscul leziunilor serioase ale corpului tău.

Utilizarea sculei electrice

Nu supra încarca scula electrică. Utilizează scula corespunzătoare lucrului care trebuie să-l faci. Alegerea sculei corespunzătoare lucrului respectiv, asigură eficiență și siguranță în timpul lucrului.

Nu întrebuința scula electrică, dacă întrerupătorul ei nu funcționează corect. Scula, pe care nu o poți verifica utilizând întrerupătorul alimentării electrice este foarte periculoasă deci trebuie dată la reparat.

Înainte de reglarea sculei, schimbarea accesoriilor sau la terminarea lucrului, deconectează conducta de alimentare. Scula electrică deconectată dela alimentare evită o neașteptată, întâmplătoare punere în funcțiune.

Păstrează scula la loc neaccesibil copiilor. Nu permite nimănui să lucreze cu scula electrică dacă nu este școlarizat în ceace privește deservirea ei. Scula electrică poate fi foarte periculoasă în mâna cuiva ne școlarizat.

Scula trebuie să fie întreținută corespunzător. Verifică dacă scula este bine pășuită, nu are jocuri la piesele în mișcare. Verifică desemeni, dacă vreun element la scula electrică nu este defectat. În caz că vei constata vreun deranjament, el trebuie eliminat înainte de a utiliza scula. Multe accidente au avut loc din cauza întreținerii ne corespunzătoare.

Sculele tăietoare trebuie întreținute curate și scufite. Întreținerea corespunzătoare a sculei tăietoare poate fi cu ușurință controlată în timpul lucrului.

Utilizează scula electrică și accesoriile conform instrucțiunilor de mai sus. Utilizează sculele în conformitate cu destinația lor, având în vedere felul lucrului și condițiile de lucru. Întrebuințarea sculelor la alt fel de lucrări decât la cele pentru care au fost proiectate, mărește riscul nașterii situațiilor periculoase.

Reparațiile

Repararea sculei trebuie executată numai de către ateliere autorizate, care au numai piese de schimb originale. În acest fel, este asigurată securitatea utilizării sculei electrice.

INSTRUCȚIUNI SUPLIMENTARE DE SECURITATE

Instrucțiuni de securitate privind utilizarea ferăstrăului circular

Țineți mâinile la distanță de zona de tăiere și de circular. Țineți cealaltă mână pe mânerul auxiliar sau pe apăsarea motorului. Dacă circularul se ține cu ambele mâini atunci acestea nu pot fi accidentate de circular.

Nu apropiați mâna de partea de sub materialul de prelucrare. Apărătoarea nu vă poate proteja de circularul care se află mai jos de materialul de prelucrare.

Se va regla adâncimea de tăiere corespunzător grosimii materialului de prelucrare. Se recomandă ca pâza să nu fie expusă mai jos de materialul tăiat cu mai puțin decât înălțimea dinților.

Nu țineți niciodată materialul de tăiat în mâini sau peste picioare. Materialul prelucrat se va fixa pe un banc de lucru. Fixarea bună a materialului prelucrat este foarte importantă pentru a evita pericolul contactului cu corpul, ancrasarea circularului sau pierderea controlului de tăiere

Circularul se va ține de partea izolată, destinată pentru acest scop în timpul funcționării, în care circularul poate fi legat de conductele sub tensiune sau de conducta proprie de alimentare.

Contactul cu "conductele sub tensiune" poate induce curent electric în părțile metalice ale uneltelor electrice "sub tensiune" provocând accidentarea operatorului.

În timpul tăierii longitudinale întotdeauna se va utiliza ghidajul pentru tăierea longitudinală sau ghidajul pentru margini. Îmbunătățește tăierea exactă și reduce posibilitatea de ancrasare a ferăstrăului.

Folosiți întotdeauna pâzele de dimensiuni și forme adecvate (de ex. forma rombului sau rotundă). Pânzele care nu se potrivesc la mânerul de fixare pot funcționa excentric cauzând pierderea controlului de funcționare.

Nu utilizați niciodată la fixarea circularului șaibe sau șuruburi deteriorate sau nepotrivite. Șaibele și șuruburile pentru fixarea pâzei au fost proiectate special pentru circular asigurând funcționarea optimă și siguranța deservirii.

Cauzele și prevenirea reculului

Recul este o reacție bruscă care apare atunci când discul de ferăstrău este presat, oprit sau este necoaxial și duce la ridicarea necontrolată și mișcarea ferăstrăului către operator.

Dacă discul ferăstrăului se blochează sau este oprit în timp ce tăiați, iar tăișul se blochează și reacția motorului duce la mișcarea bruscă a ferăstrăului către operator.

În cazul în care discul ferăstrăului se îndoaie sau încetează să fie coaxial, dinții și marginea posterioară pot ieși din orificiul de tăiere și se îndreaptă către operator.

Recul din spate este cauzat prin utilizarea incorectă a pâzei sau procedurile necorespunzătoare sau condițiile de exploatare și se poate evita prin folosirea mijloacelor de siguranță adecvate menționate mai jos.

Țineți circularul ferm cu ambele mâini și cu brațele așezate în așa fel încât să puteți contracara ușor reculul. Așezați-vă într-o poziție a corpului pe o parte a circularului dar nu în linia de tăiere. Reculul din spate vă poate împinge înapoi, însă forța de recul poate fi controlată de către operator dacă se iau măsurile adecvate de precauție.

Dacă pâza se blochează sau dacă tăierea se întrerupe dintr-un motiv anume, se va încetini cu ajutorul butonului și se va ține circularul nemișcat până când pâza circulară se oprește complet. Nu încercați niciodată să scoateți circularul din materialul de tăiere și nici nu trageți circularul înapoi până ce pâza circulară se va mișca sau poate cauza reculul. Se va verifica și se vor iniția acțiuni de corectare în scopul eliminării cauzelor de întrerupere a circularului.

În cazul repornirii circularului în materialul de tăiat centrați pâza în tăietură și verificați dacă dinții acesteia nu sunt înfipti în material. Dacă pâza se blochează în timp ce circularul este repornit, acesta poate să cadă sau poate să reculeze în spate în funcție de materialul de tăiere.

Sprînjiniți panourile mari pentru a reduce riscul de strângere sau de recul a pâzei. Panourile mai mari tind să se îndoaie sub greutatea proprie. Suporturile trebuie să fie plasate sub panou pe ambele părți, lângă marginile panoului.

Nu utilizați pânze tocite sau deteriorate. Pânzele cu dinții neascuțiți sau așezate incorect produc o tăietură foarte îngustă cauzând o fricțiune excesivă, blocarea pâzei și reculul.

Manetele de ajustare a adâncimii de tăiere și unghiul de înclinare a pâzei trebuie să fie bine fixate înainte de a începe operațiunea de tăiere. Dacă ajustarea pâzei se schimbă în timpul tăierii, acest lucru poate cauza ancrasarea și reculul aparatului.

În special mare atenție în timpul operațiunii de „tăiere în adâncime” a pereților sau a altor porțiuni oarbe de material. Pâza circularului poate atinge în spatele peretelui alte obiecte cauzând reculul.

Instrucțiuni suplimentare de securitate privind circularea

Înainte de fiecare utilizare verificați apărătoarea inferioară, aceasta trebuie să se închidă corect . Nu utilizați circularul dacă apărătoarea inferioară nu se mișcă liber și nu se închide instantaneu. Nu legați sau nu blocați niciodată apărătoarea inferioară în poziția deschis. Dacă scăpați circularul din greșeală circularul pe jos, apărătoarea inferioară se poate îndoi. Ridicați apărătoarea cu ajutorul manetei și verificați ca această să se miște liber, neatingând pâza sau orice altă componentă sub orice unghi de tăiere.

Verificați funcționarea arcului apărătorii inferioare. Dacă apărătoarea și arcul nu funcționează corect, trebuie să fie reparate înainte de utilizare. Apărătoarea inferioară poate funcționa încet datorită unor piese defecte, depozitări de mizerie sau de resturi.

Se admite retractarea manuală a apărătorii inferioare doar pentru tăieri speciale cum ar fi „tăiere în adâncime” și „tăiere complexă.” Ridicați apărătoarea cu ajutorul manetei de prindere și de îndată ce pâza intră în materialul de tăiat apărătoarea inferioară trebuie eliberată. Pentru orice alte tipuri de tăiere se recomandă ca apărătoarea inferioară să funcționeze automat.

Asigurați-vă întotdeauna că apărătoarea inferioară acoperă pâza de tăiat înainte de a așeza circularul pe masă sau pe dea. Pâza neprotejată cauzează deplasarea circularului în spate tăind totul în cale. Așteptați ca pâza circulară să se oprească complet după apăsarea butonului de oprire.

Instrucțiuni suplimentare de securitate privind circularele cu pană de despicare

Folosiți o pană de despicare potrivită pentru pânda circularului. Pana de despicare trebuie să fie mai lată decât pânda dar mai subțire decât spațiul dintre dinți.

Ajustați pană de despicare conform instrucțiunilor din acest manual. Spațierea sau poziționarea incorectă, sau lipsa ajustării în linie poate cauza funcționarea ineficientă a penei de despicare în prevenirea reculului.

Folosiți întotdeauna pană de despicare cu excepția operației de tăiere în adâncime. Pană de despicare trebuie să fie montată din nou după efectuarea operației de tăiere în adâncime. Pană de despicare poate interfera tăiatul în adâncime și poate cauza reculul aparatului.

Pentru funcționarea corectă a penei de despicare acesta trebuie înfipt în materialul de tăiat. Pană de despicare este ineficientă contra reculului în cazul tăierilor scurte.

Nu operați circularul dacă pana de despicare este îndoită. Chiar și cea mai mică interferență poate încetini închiderea apărătoarei.

MONTAREA ELEMENTELOR DE ECHIPARE

Atenție! Montarea echipamentului poate fi făcută doar atunci când utilajul este deconectat de la alimentarea cu tensiune (Scoate fișa conductorului de alimentare din priză cu tensiune!)

Ferăstrăul mecanic este furnizat complet. Desfăcând ambalajul de fabrică trebuie verificat dacă toate elementele de înzestrare enumerate în capitolul 2 au fost împachetate. Apoi trebuie verificat dacă asamblarea este corectă și eventual să strângeți cu șurubelnița și cu cheia baza) cu apărătoarea fixă deasemeni trebuie strânsă pana de desprindere cu cheia.

PREGĂTIREA PENTRU LUCRU

Înainte de începerea lucrului trebuie verificat, dacă carcasa motorului cât și conductorul de alimentare cu tensiune și fișa lui nu sunt defectate. În cazul că se constată defecte se interzice începerea lucrului.

Atenție! Toate acțiunile referitoare la montarea sau schimbarea pânzei – disc , ajustarea și conservarea unealtei, poate fi efectuată doar cu deconectarea alimentării cu tensiune, de acea înainte de a începe aceste acțiuni :

Scoate fișa conductei de alimentare din priză!

Discul ferăstrăului

Selecționați discul ferăstrăului destinat pentru tăierea tipului de material. Cu cât mai mulți dinți are discul ferăstrăului, cu atât mai nedre vor fi marginile orificiului de tăiere. Discurile care au câteva zeci de dinți sunt mai potrivite pentru a tăia materiale cu grosimea de sub 1 cm precum și lemnul moale.

Atenție! Nu tăiați alte materiale decât cele indicate în instrucțiuni.

Trebuie verificat, dacă discul nu este defectat, pleznit și dacă are dinții întregi etc. În cazul veți constata defecte discul trebuie schimbat cu unul nou.

Nu întrebuințați discuri deformate sau cu plezniri!

Nu întrebuințați discuri executate din oțel rapid!

Nu întrebuințați discuri care nu corespund cu datele tehnice din prezenta instrucțiune!

Nu întrebuințați pânze mai groase sau mai subțiri care diferă de grosimea penei de desprindere!

Nu întrebuințați discuri al. căror turație maximală este mai mică decât 5500.

Montarea și schimbarea discului de tăiere (II)

Atenție. Montând sau schimbând pânda - disc să nu demontați scutul discului!

La schimbarea pânzei – disc procedați după cum urmează:

Șaiba de strângerea pânzei – disc trebuie fixată cu cheia după care deșurubați cu o altă cheie șurubul de pe ax.

Dați jos șaiba și discul de pe ax.

Puneți noul disc pe axul ferăstrăului.

Apoi puneți șaiba de fixare și strângeți șurubul cu cu două chei

Reglarea adâncimii de tăiere (III)

În caz de necesitate, se poate regla adâncimea de tăiere în intervalul cu ghidajul gradat situat în spatele sculei. Trebuie deșurubat blocarea de pe ghidaj, ajustată adâncimea dorită după scară și apoi strâns șurubul de blocare.

Reglarea unghiului de tăiere. (IV)

Ferăstrăul poate tăia suprafețe sub unghi în intervalul dela 0 la 45°. Pe ghidajul din fața sculei așezați unghiul dorit, strângeți bine șurubul de blocare.

Montarea ghidajului

Ghidajul cu scară înlesnește tăierea în linie dreaptă. Ghidajul se montează pe bază, și se ajustează lățimea de tăiere după care se strânge șurubul de blocare.

Observații adiționale

Nu folosiți mâinile pentru a îndepărta fragmentele desprinse, așchiile și părțile similare din materialul de prelucrat din zona de rotație a discului de ferăstrău.

Nu folosiți ferăstrăul în exterior pe timp de ploaie sau de alte precipitații atmosferice.

Nu direcționați ferăstrăul doar cu mâinile. Folosiți mereu doar dispozitive adiționale care permit direcționarea sigură a ferăstrăului, de exemplu ghidaje.

După ce ați verificat pânza – disc, dacă este bine fixată, dacă adâncimea și unghiul de tăiere sunt cele dorite trebuie să:

Vă asigurați dacă scuturile mobile funcționează lejer, fără blocări

Nu blocați apărătoarea mobilă pe poziția deschisă

Asigurați-vă că toate mecanismele rotitoare funcționează corect

Verificați dacă pana de desprindere este situat în așa fel încât:

- distanța între pană și marginea discului de tăiere nu-i mai mare de 5 mm,
- marginea tăișului discului nu depășește 5 mm față de muchia penei de desprindere,
- se află în linia de rotire a discului de ferăstrău,
- nu este mai largă decât lărgimea discului de ferăstrău.

Întotdeauna trebuie să întrebuințați pana de desprindere!

Este interzisă demontarea penei de desprindere care ferește pânza și scula spre a nu fi deteriorate.

Apărați de zgomot urechile, - puneți apărători, apărați ochii –puneți ochelari, apărați mâinile – puneți mănuși de lucru.

Atenție! Lucrând cu ferăstrăuri portabile întotdeauna trebuie să purtați apărători de zgomot pe urechi.

Materialul de prelucrat trebuie să fie fixat de masa de lucru (cu menghina sau alt fel de fixatori)

În cazul că veți tăia suprafețe din lemn tare (fag, stejar, carpen) se recomandă legarea la ștuțul de racordare exhaustor de praf.

INTREBUINȚAREA SCULEI

Conectarea și deconectarea după ce ați îndeplinit toate activitățile prescrise în capitolul „Pregătirea pentru lucru” din prezenta instrucțiune puteți pune în mișcare unealta.

În acest scop trebuie:

Să luați o statură sigură și stabilă.

Tineți unealta de ambele mâiniere (V).

Întâi apăsați butonul de blocarea întreruptorului iar apoi apăsați întreruptorul electric.(VI)

După aclanșarea ferăstrăului țineți-l câteva secunde ascultând dacă vâjăie corect.În cazul că veți auzi sunete suspecte, pocnete etc. opriți imediat și repetați cele arătate în capitolul „Pregătirea pentru lucru”.

Rezemați baza sculei pe suprafața de lucru în așa fel încât dinții pânzei să nu atingă materialul de prelucrat. (VII)

Atenție! Este interzisă manipularea apărătoarei discului. Toate funcțiunile legate de tăiere trebuie făcute ținând ferăstrăul cu ambele mâini.

Ferăstrăul trebuie dus în lungul liniei de tăiere în așa fel încât baza lui să fie în contact cu suprafața obiectului prelucrat.

După ce apăsați comutatorul trebuie să permiteți atingerea turației nominale de către discul ferăstrăului și abia apoi să începeți să tăiați. Se interzice aplicarea ferăstrăului pe material și abia apoi să porniți unealta. Acest lucru poate duce la blocarea ferăstrăului, defectarea acestuia, sau defectarea materialului. Acest lucru poate duce la apariția unor leziuni.

În cazul în care începeți din nou să tăiați, trebuie să permiteți discului de ferăstrău să atingă turația nominală, iar apoi să o introduceți în oficiul de tăiere.

Atunci când tăiați ghidați discul ferăstrăului cu o mișcare lină, evitați apăsarea excesivă. Presiunea pe care trebuie să o exercitați asupra capului de tăiere nu trebuie să fie mai mare decât cea suficientă pentru tăierea materialului. Trebuie să evitați lovirea cu discul ferăstrăului în materialul de tăiat.

În cazul că ferăstrăul s-ar bloca în timpul tăierii, opriți scula apăsând butonul de blocare și al. întreruptorului electric, apoi se poate retrage ferăstrăul.

Spre a evita accidentarea fiți atent ca nu cumva ferăstrăul să alunece sau să reculeze în timpul tăierii.

În timp ce tăiați nu apăsați prea tare și nici să faceți mișcări violente pe obiectul prelucrat spre a evita defectarea pânzei ferăstrăului.

Întimpul lucrului să faceți pauze regulate.

Nu supraîncărcați unealta - temperatura suprafețelor exterioare să nu depășească niciodată 60°C.

După terminarea lucrului deconectați ferăstrăul, scotați fișa din priză de alimentare și se recomandă să faceți o revizie vizuală și conservarea lui.

Valoarea totală, declarata a vibrațiilor a fost măsurată folosind metoda standard de testare și poate fi folosită pentru a compara un dispozitiv cu altul. Valoarea totală, declarata a vibrațiilor poate fi utilizată în evaluarea preliminară a expunerii.

Atenție! Emisia de vibrații în timpul funcționării dispozitivului poate varia de la valoarea declarată, în funcție de modul de utilizare al mașinii.

Atenție! Precizați măsurile de siguranță care au ca scop protecția operatorului, care se bazează pe o evaluare a dispozitivului în condiții reale de utilizare (inclusiv toate părțile componente ale ciclului de funcționare, cum ar fi momentul în care dispozitivul este dezactivat sau merge în gol sau în perioada de activizare).

CONSERVAREA SI REVIZIILE

Atenție! Înainte de a începe reglarea, deservirea tehnică sau conservarea scoate fișa conductei de alimentare din priza cu tensiune electrică. După terminarea lucrului trebuie verificată starea tehnică a sculei electrice, aspectul ei exterior adică: carcasa și mânerul, conductorul electric și fișa lui, funcționarea întrerupătorului electric, rosturile de trecerea aerului (ventilația), scâterierea periilor (cărbunilor), sonoritatea lagărelor și angrenajului, pornirea și corectitudinea funcționării. În timpul garanției uzufructuarul nu poate anexa nimic la scula respectivă și nici nu poate să schimbe nici un subsansamblu, deoarece se pierde dreptul la garanție. Dacă în timpul funcționării vor fi constatate necorectitudini sau alte simptome neașteptate, înseamnă că trebuie făcută revizia periodică la servis. După terminarea lucrului trebuie curățată toată scula, rosturile de trecerea aerului, întreruptorii, mânerul și scuturile de exemplu cu are comprimat cu o presiune nu mai mare de 0,3 Mpa, sau cu o cârpă uscată neântrebuințând mijloace chimice și lichide curățătoare.

CARACTERISTICA DEL PRODUCTO

Máquina cortadora manual para madera es una herramienta eléctrica de IIda clase de aislamiento cuyo objetivo es cortar superficies de madera y superficies de otros materiales derivados de madera por medio de un serrucho circular. La herramienta facilita corte de madera dentro de un rango ajustable de la hondura del corte y con un ángulo dentro del rango 0 - 45°. Es posible cortar solamente a lo largo de una línea recta. No se permite cortar a lo largo de líneas curvas (por ejemplo, círculo), ya que esto puede terminar en un accidente o puede estropear el serrucho y la herramienta eléctrica. Funcionamiento correcto y seguro de la herramienta depende de su uso adecuado, entonces:

Antes de empezar a trabajar con la herramienta es indispensable leer su manual y guardarlo.

¡Atención! Bajo ninguna circunstancia se permite usar la herramienta sin los protectores del serrucho circular y sin la cuña (en el caso de las máquinas cortadoras equipadas con la cuña).

El proveedor no asume ninguna responsabilidad por los daños ocasionados por la herramienta si no se observan las reglas de seguridad y las recomendaciones del presente manual.

EL EQUIPO DE LA HERRAMIENTA

La caja de fábrica debe contener:

- la herramienta cortadora
- guiador con escala

PARAMETROS TECNICOS

Parámetro	Unidad de medición	Valor
Numero del catalogo		79257
Tensión en la red eléctrica	[V]	230 - 240
Frecuencia de la red eléctrica	[Hz]	50
Energía nominal	[W]	1400
Clase de aislamiento		II
Rotación nominal	[min ⁻¹]	4800
Grueso máx. del corte (0° / 45°)	[mm]	65 / 44
Serrucho circular		
- diámetro externo	[mm]	182
- diámetro interno	[mm]	20
- grosor máximo		3,0
Masa	[kg]	4,0
Nivel de ruido		
- presión acústica $L_{pa} \pm K_{pa}$	[dB(A)]	94,0 ± 3,0
- energía acústica $L_{wa} \pm K_{wa}$	[dB(A)]	105,0 ± 3,0
Nivel de vibraciones $a_h \pm K / a_{hv} \pm K$	[m/s ²]	6,84 ± 1,5
Grado de protección		IP20

CONDICIONES GENERALES DE SEGURIDAD

¡ATENCIÓN! Lea todas las siguientes instrucciones. Si no se observan las instrucciones, existe el peligro del choque eléctrico, incendio o lesiones. La noción de „herramienta eléctrica“ que se aplica en las instrucciones se refiere a todas las herramientas alimentadas con corriente eléctrica – tanto alámbricas como inalámbricas.

OBSERVENSE LAS SIGUIENTES INSTRUCCIONES

El lugar de trabajo

El lugar de trabajo debe ser bien iluminado y limpio. Desorden e iluminación débil pueden ser causas de accidentes.

No use herramientas eléctricas en condiciones de un riesgo elevado de explosión, cerca de líquidos o gases inflamables. Herramientas eléctricas generan chispas que pueden causar incendios en contacto con gases inflamables.

Evite el acceso de niños y personas no autorizadas al lugar de trabajo. Falta de concentración necesaria puede causar que pierda el control de la herramienta.

Seguridad eléctrica

El enchufe del cable eléctrico debe ser adecuado para el contacto. Queda prohibido modificar el enchufe y usar adaptadores para adecuar el enchufe al contacto. El enchufe no modificado que es adecuado para el contacto reduce el riesgo

del choque eléctrico. Evita el contacto con superficies conectados con tierra – pipas, calentadores y radiadores, lo cual puede aumentar el riesgo del choque eléctrico.

No exponga las herramientas a precipitaciones o humedad. Agua y humedad que se filtren al interior de la herramienta eléctrica aumentan el riesgo del choque eléctrico.

No permita la sobrecarga del cable de alimentación. No use el cable de alimentación para cargar, conectar y desconectar el enchufe del contacto de la red eléctrica. Evita el contacto del cable de alimentación con objetos calientes, aceites, bordes afilados y elementos móviles. Defectos del cable de alimentación aumentan el riesgo del choque eléctrico.

En el caso del trabajo fuera de los interiores cerrados, use extensiones adecuados para tales trabajos. Aplicación de extensiones adecuadas reduce el riesgo del choque eléctrico.

Seguridad personal

Empiece el trabajo en buenas condiciones físicas y psíquicas. Ponga atención a lo que está haciendo. Evite el trabajo si está cansado o bajo influencia de medicinas o alcohol. Un momento de descuido durante el trabajo puede ser causa de lesiones graves.

Use medios de protección personal. Siempre use anteojos protectores. Uso de medios de protección personal como máscaras contra polvo, calzado protector, cascos y protectores del oído reduce el riesgo de lesiones graves.

Evite encender la herramienta por casualidad. Asegúrese que el interruptor eléctrico está en la posición „apagado” antes de conectar la herramienta a la red eléctrica. Sujetar la herramienta con un dedo sobre el interruptor o conectarla cuando el interruptor está en la posición „encendido” puede ser causa de lesiones graves.

Antes de encender la herramienta eléctrica, remueva todas las llaves y herramientas de ajuste. Una llave en los elementos giratorios de la herramienta puede ser causa de lesiones graves.

Manténgase en equilibrio y todo el tiempo conserve una posición adecuada. Esto le permitirá controlar la herramienta eléctrica con más facilidad en el caso de situaciones imprevistas durante el trabajo.

Use ropa protectora. No se ponga ropa floja y bisutería. Mantenga el cabello, la ropa y los guantes lejos de los elementos móviles de la herramienta eléctrica. Ropa floja, bisutería o cabello largo pueden atorarse en los elementos móviles de la herramienta.

Use removedores o contenedores de polvo, si la herramienta está equipada con ellos. Conéctelos correctamente. Uso de removedores de polvo reduce el riesgo de lesiones graves.

Uso de la herramienta eléctrica

No permita la sobrecarga de la herramienta eléctrica. Use la herramienta adecuada para el tipo de trabajo. Uso de herramientas adecuadas garantizará un trabajo más efectivo y más seguro.

No use la herramienta eléctrica si no funciona su interruptor. La herramienta que no se puede controlar por medio de su interruptor es peligrosa y debe repararse.

Desconecta el enchufe del contacto antes de cualquier ajuste, cambio de accesorios o almacenamiento de la herramienta. Eso permitirá evitar que la herramienta eléctrica se encienda casualmente.

Almacena la herramienta fuera del alcance de niños. No permita que trabajen con ella personas no capacitadas. La herramienta eléctrica puede ser peligrosa en las manos de tales personas.

Asegure mantenimiento adecuado de la herramienta. Controle la herramienta respecto al encaje y piezas móviles flojas. Revise si cualquier elemento de la herramienta no está dañado. Si se detectan defectos, es menester eliminarlos antes de que se use la herramienta eléctrica. Muchos accidentes son causados por un mantenimiento inadecuado de la herramienta.

Herramientas cortantes deben mantenerse limpios u afilados. Herramientas cortantes correctamente conservadas pueden controlarse con más facilidad durante el trabajo.

Use herramientas eléctricas y accesorios con acuerdo a las presentes instrucciones. Use las herramientas con acuerdo a su función tomando en cuenta el carácter y las condiciones del trabajo. Usar las herramientas para propósitos diferentes a los de su diseño puede aumentar el riesgo de situaciones peligrosas.

Reparaciones

Repare las herramientas solamente en talleres autorizados que usan refacciones originales. Esto garantizará la seguridad del trabajo con la herramienta eléctrica.

INSTRUCCIONES ADICIONALES DE SEGURIDAD

Instrucciones de seguridad para las máquinas de serrar

Mantenga las manos lejos del área de corte y de la sierra. Mantenga la otra mano sobre el mango auxiliar o en caja del motor. Mientras sostiene la máquina de serrar con las dos manos, éstas no pueden ser lastimadas con la sierra.

No meta la mano por debajo del objeto que está siendo procesado. La protección no lo protegerá por debajo del objeto que está siendo procesado.

Ajuste una profundidad del corte adecuada para el espesor del objeto que está siendo procesado. Se recomienda que el disco sobresalga por debajo del objeto que está siendo procesado menos que la altura del diente.

No sostenga nunca el objeto que está cortando con la mano y no lo coloque sobre la pierna. Sujete el objeto en una

base estable. Es muy importante sujetar el objeto que está siendo procesado para evitar el riesgo del contacto con el cuerpo, acuífamiento de la sierra, así como de la pérdida del control del corte.

Sujete la máquina de serrar agarrando las superficies aisladas para este propósito durante el trabajo durante el cual la sierra puede tener contacto con cables eléctricos bajo tensión o con el propio cable de alimentación de la herramienta. El contacto con „cables eléctricos bajo tensión” puede también causar la tensión eléctrica de los elementos metálicos de la herramienta eléctrica, lo cual puede causar un choque eléctrico del operador.

Durante un corte longitudinal use siempre corredera para cortes longitudinales o una guidera para los bordes, lo cual mejora la precisión del corte y reduce el riesgo del acuífamiento de la sierra.

Siempre use sierras de una dimensión y forma de los agujeros de colocación (por ejemplo rombo o círculo) adecuadas. Las sierras que no encajan en el agarre de colocación pueden girar excéntricamente lo cual puede provocar la pérdida del control del trabajo. **No use nunca arandelas para tuercas incorrectas o estropeadas para sujetar la sierra.** Las arandelas y tuercas que aseguran la sierra han sido diseñadas especialmente para la máquina de serrar para garantizar su operación óptima y la seguridad del uso.

Las razones del contragolpe y las maneras de prevenirlo

Rebote es una reacción repentina cuando la sierra de disco se atora, es detenida o no está alineada, lo cual causa que la sierra se levante de manera no controlada y se mueva hacia el operador.

Si la sierra de disco se atora o se detiene durante el corte, el filo se para y la reacción del motor causa un movimiento brusco de la sierra hacia el operador.

Si la sierra de disco se deforma o no está alineada, los dientes y el borde trasero pueden salirse del corte y dirigirse hacia el operador.

El retroceso es un resultado del uso inadecuado de la máquina de serrar y de los procedimientos o condiciones incorrectas del uso; el retroceso puede evitarse aplicando medidas de seguridad adecuadas, las cuales se mencionan a continuación.

Sujete la máquina de serrar de una forma segura con las dos manos, posicionando los hombros de tal manera que le permita aguantar la fuerza del retroceso de la herramienta. Adopte una posición del cuerpo de un lado de la herramienta, mas no en la línea del corte. El retroceso de la máquina puede provocar un movimiento brusco de la herramienta hacia atrás, pero la fuerza del retroceso puede ser controlada por el operador, siempre y cuando se hayan adoptado medidas de seguridad adecuadas.

En el caso del atascamiento de la máquina de serrar o si la operación del corte es interrumpida por alguna razón, el operador debe soltar el botón del interruptor y mantener la herramienta sin movimiento en el material, hasta que el disco de la sierra se haya detenido completamente. No intente nunca sacar la máquina del material que está siendo cortado y no jale la herramienta hacia atrás mientras el disco de la sierra se esté moviendo o puede causar un retroceso brusco. Investigue las causas y adopte medidas de corrección para eliminar la causa del atascamiento de la sierra.

En el caso de un arranque accidental de la sierra en el elemento que está siendo procesado, se debe centrar el disco de la sierra en la entalla y revisar si los dientes de la sierra no se han atascado en el material. Si el disco de la sierra se atasca cuando el operador pone la máquina en marcha de nuevo, existe el riesgo de que el disco se salga o cause un retroceso en relación con el elemento que está siendo procesado.

Tablas grandes deben ser sostenidas para minimizar el riesgo del atascamiento y un retroceso del disco de la sierra. Tablas grandes tienden a encorvarse bajo su propio peso. Los soportes deben colocarse debajo de la tabla de los dos lados, cerca de la línea del corte y cerca del borde de la tabla.

No use sierras desafiladas o estropeadas. Dientes de la sierra que estén desafilados o colocados de una manera incorrecta pueden formar una entalla estrecha, la cual causa una fricción excesiva, atascamiento de la sierra y retroceso.

Ajuste de una forma segura los apretadores de la profundidad del corte y del ángulo de la inclinación de la sierra de disco, antes de que empiece a cortar. En el caso de que los ajustes de la máquina de serrar estén cambiando durante el corte, existe el riesgo de que la sierra se atasque y ocurran retrocesos.

Sea particularmente cuidadoso durante un corte profundo penetrando tabiques u otros espacios vacíos. La sierra saliente puede cortar otros objetos causando retroceso.

Instrucciones de seguridad adicionales para las máquinas de serrar

Antes de cada uso revise si la protección inferior está colocada correctamente. No use la máquina de serrar, si la protección inferior no se mueve libremente y no se cierra de inmediato. No asegure nunca la protección inferior y no la deje en la posición abierta. Si el usuario accidentalmente deja caer la máquina de serrar, la protección inferior puede doblarse. Levante la protección usando el alambre para retirarla y asegúrese si la protección se mueve libremente y no toca la sierra u otro elemento en cualquier ajuste del ángulo y de la profundidad del corte.

Revise el funcionamiento del resorte de la protección inferior. Si la protección o el soporte no funcionan correctamente, deben ser reparadas antes de que la máquina sea usada. La protección inferior puede funcionar de una forma lenta debido a los daños de los elementos, la presencia de residuos pegajosos o acumulación de los desechos.

Se permite retirar la protección inferior manualmente solo en el caso de cortes especiales como el „corte profundo” y el „corte compuesto”. Levante la protección usando el alambre para retirarla y cuando la sierra entre en el material la protección inferior debe soltarse. En el caso de todos los demás cortes se recomienda que la protección inferior actúe automáticamente.

Revise siempre si la protección inferior cubre la sierra antes de que coloque la sierra en la mesa de trabajo o en el piso.

Si el borde de la sierra no está protegido la máquina de serrar va a retroceder cortandolo todo en su camino. Tome en cuenta el tiempo necesario para que la sierra se detenga después de que haya sido apagada.

Instrucciones de seguridad adicionales para las máquinas de serrar con una cuña partidora

Use una cuña partidora adecuada para la sierra. La cuña partidora debe ser más gruesa que el cuerpo de la sierra, pero más fina que la distancia entre los dientes de la sierra.

Ajuste la cuña partidora de acuerdo con la descripción indicada en el presente manual. Ajustes incorrectos, una posición inadecuada, falta de alineación pueden provocar que la cuña partidora no sea eficiente en cuanto a la prevención del retroceso.

Siempre use la cuña partidora con la excepción del corte profundo. La cuña partidora debe instalarse de nuevo una vez que haya concluido el corte profundo. La cuña partidora causa alteraciones durante el corte profundo y puede causar el retroceso.

Para asegurar el funcionamiento correcto de la cuña partidora, ésta debe entrar en el elemento que está siendo procesado. La cuña partidora es ineficaz en cuanto a la prevención del retroceso durante cortes cortos.

No use la máquina de serrar si la cuña partidora está torcida. Incluso un arqueado ligero puede disminuir la velocidad del cierre de la protección.

INSTALACIÓN DE LOS ELEMENTOS DEL EQUIPO

¡ATENCIÓN! Instalación de los elementos del equipo puede realizarse solamente cuando la alimentación eléctrica está desconectada (sacar el enchufe del contacto de la corriente eléctrica).

La herramienta se suministra en es estado completo. Después de abrir el empaque de fábrica, asegúrese que todos los elementos mencionados en el capítulo 2 fueron empacados. Después revise el estado de las conexiones y, si es necesario, apriete el tornillo que conecta la base con la base fija y con la llave apriete la cuña, si la herramienta esta equipada con ella.

PREPARACIÓN PARA USO

Antes de comenzar el trabajo, asegúrese si el armazón y el cable eléctrico no están dañados. Si se detectan defectos, queda prohibido continuar el trabajo.

¡Atención! Todas las acciones relacionadas con la instalación y cambio de los filos, ajuste y mantenimiento de la herramienta deben realizarse solamente cuando la alimentación eléctrica está desconectada, entonces **¡Saca el enchufe del contacto de la corriente eléctrica!**

Serruchos circulares

Escoja una sierra de disco adecuada para cortar el material dado. Mientras más dientes tenga el disco, más lisos serán los bordes del corte. Sierras con varias decenas de dientes son mejores para cortar materiales finos cuyo grosor es menor a 1 cm y para madera suave.

¡Atención! No corte otros materiales que los que se indican en el manual.

Revise si el disco no está dañado, roto, si los dientes no están rotos. Si se detectan defectos, el serrucho debe cambiarse por uno nuevo.

¡No use discos deformados o rotos!

¡No use discos hechos de acero para corte rápido!

!No use discos que no cumplen los requisitos técnicos especificados en las presentes instrucciones!

¡No use serruchos cuyo armazón es más grueso o cuyo sistema es mas pequeño que lo grueso de la cuña!

¡No use discos cuya velocidad giratoria máxima es más baja que 5500 rpm.

Ensamble y cambio del serrucho circular (II)

Atención. Durante el cambio o ensamble del serrucho no se permite desmantelar los protectores del serrucho.

Bloquee el disco fijador del serrucho con la llave y remover el tornillo con la llave.

Remueva el disco y el serrucho del huso de la herramienta.

Coloque un serrucho nuevo en el huso.

Coloque el disco fijador, apriete el tornillo con la llave para instalar el serrucho.

Ajuste de la hondura del corte (III)

Si resulta necesario, la herramienta facilita el ajuste de la hondura del corte, lo cual es posible gracias al guiador con escala (en la parte posterior de la herramienta). Con este propósito, remueva el bloqueo colocado en el guiador con escala, ajuste la hondura deseada del corte y bloquee con el tornillo.

Ajuste del ángulo del corte (IV)

La herramienta facilita corte de superficies con un ángulo dentro del rango de 0 a 45°. Con este fin, ajuste el ángulo deseado en la escala en la parte frontal de la herramienta; apriete fuerte y seguro el tornillo.

Ensemble del guiador

El guiador con escala facilita el corte de las superficies a lo largo de una línea recta. El guiador debe ser colocado en la base, después ajuste el ancho deseado del corte y bloquee con el tornillo.

Información adicional

No use las manos para quitar restos, astillas y semejantes partes del material procesado de los alrededores que una sierra de disco que esté en movimiento.

No use la sierra fuera de los interiores durante lluvia y otras precipitaciones.

No guíe la sierra sólo con las manos. Siempre use herramientas adicionales, que permitan guiar la sierra de una manera segura, por ejemplo una guiadera.

Después de la revisión del serrucho circular, su segura instalación, ajuste de la hondura, del ángulo y del ancho del corte es menester:

Asegurarse que las partes móviles funcionan libremente sin atorarse

No bloquee el protector móvil en la posición abierta.

Asegúrese que todos los mecanismos giratorios del sistema de los protectores funcionan correctamente.

Asegúrese que la cuña está en la posición el que:

- la distancia entre la cuña y el borde del disco de dientes no excede 5 mm,
- el borde del disco de dientes no sale más de 5 mm fuera del borde inferior de la cuña,
- se ubica en la línea del disco que está girando,
- no es más ancha que la sierra de disco.

En las máquinas cortadoras con cuña, hay que instalarla siempre antes de empezar el trabajo. No desmonte la cuña, ya que protege el serrucho y la herramienta.

Póngase anteojos protectores, protectores del oído y guantes de trabajo.

¡Atención! Durante el trabajo con herramientas cortadoras manuales, siempre hay que usar protectores del oído.

Fijar el objeto procesado en la estación de trabajo (usando por ejemplo un tornillo).

En el caso de cortar superficies de madera dura (roble, haya), se recomienda una máquina externa para remover el polvo que surge durante el proceso.

USO DE LA HERRAMIENTA

La herramienta puede ser conectada a la red eléctrica solo después de realizar todas las acciones mencionadas en el capítulo „Preparación para uso”.

Adopte una posición segura y estable.

Agarre la herramienta con las dos manos por el mango y el mango auxiliar (V).

Encienda la herramienta oprimiendo el botón del bloqueo del interruptor y después oprimiendo el interruptor eléctrico (VI).

Habiendo encendido la herramienta, manténgala unos momentos libremente y realice un control auditivo de su funcionamiento.

En el caso de ruidos sospechosos, interrumpa el trabajo de inmediato y repita las acciones especificadas en el capítulo „Preparación para uso”.

Acerque la base de la herramienta a la superficie del objeto procesado cuidando que el disco no toque el objeto. (VII)

¡Atención! No se permite manipular el protector móvil del serrucho circular. Realice todas las acciones relacionadas con el corte sujetando la herramienta con las dos manos.

Mueva la herramienta a lo largo de la línea del corte de tal manera que la base de la herramienta toque la superficie del objeto procesado.

Habiendo oprimido el interruptor, espere hasta que la sierra haya alcanzado la rotación nominal y sólo luego comience el corte. Se prohíbe poner la sierra en el material y después empezar a cortar, lo cual podría causar que la sierra se atore, que quede dañada o que quede dañado el material. Esto puede también causar lesiones.

En el caso de retomar el mismo corte, es menester dejar que la sierra de disco alcance las revoluciones nominales, y sólo después introducirla en el corte.

Durante el corte mueva la sierra de disco con un movimiento suave, evitando presión excesiva. La presión que debe aplicarse en la cabeza cortadora no debe exceder la presión suficiente para cortar el material. Evite pegar la sierra de disco contra el material cortado.

Si el serrucho se atora en el material procesado, debe inmediatamente apagar la herramienta soltando el botón del bloqueo y oprimiendo el botón del interruptor eléctrico – solo después se puede retirar la herramienta.

Durante el corte ponga especial atención a la posibilidad de que la herramienta se resbale o mueva bruscamente, lo cual aumenta el riesgo de accidentes.

Durante el trabajo, no presione demasiado el material procesado y no haga movimientos bruscos para no dañar el serrucho y a herramienta.

E

Durante el trabajo hay que hacer intervalos regulares.

No permita sobrecarga de la herramienta – la temperatura de la superficie no puede nunca exceder 60°C.

Habiendo terminado el trabajo, apague la herramienta, saque el enchufe del contacto de la red eléctrica y proceda al mantenimiento y revisión.

El valor total declarado de las vibraciones ha sido medido por medio de un método estándar y puede usarse para comprar las herramientas. El valor total declarado de las vibraciones puede usarse en la valoración preliminar de la exposición.

¡Atención! La emisión de las vibraciones durante el trabajo con la herramienta puede distar del valor declarado, dependiendo del uso que se le de a la herramienta.

¡Atención! Es menester determinar las medidas de seguridad que protejan al operador, las cuales se basen en la evaluación del riesgo en las condiciones reales de uso (incluyendo todas las fases del ciclo de trabajo, como por ejemplo el periodo durante el cual la herramienta esté apagada o trabajando en ralentí, así como el tiempo de activación).

MANTENIMIENTO E INSPECCIONES

¡ATENCIÓN! Antes de empezar el ajuste, servicio técnico o mantenimiento, saque el enchufe de la herramienta del contacto de la red eléctrica. Habiendo terminado el trabajo, es menester revisar el estado técnico de la herramienta eléctrica por medio de un control externo y la evaluación de: el armazón y el mango, el cable eléctrico con el enchufe, el funcionamiento del interruptor eléctrico, los intersticios de ventilación, el chispear de los cepillos, el nivel de ruido de los cojinetes y las transmisiones, el arranque y la uniformidad del funcionamiento. Dentro del periodo de garantía, el usuario no puede desmantelar las herramientas eléctricas o cambiar sus partes ya que pierde de esta manera los derechos de garantía. Todas las irregularidades que se detecten durante una inspección o el trabajo implican la necesidad de reparar la herramienta en un taller especializado. Habiendo terminado el trabajo, es menester limpiar el armazón, los intersticios de ventilación, interruptores, el mango adicional y los protectores con aire comprimido (cuya presión debe exceder 0,3 MPa) con una brocha o con un trapo seco sin usar sustancias químicas y líquidos limpiadores. Limpie las herramientas y los mangos con un trapo seco y limpio.

CARACTERISTIQUES DES OUTILS

Une machine de sciage manuel est un appareil d'une classe d'isolation II, destinée à couper la surface de bois et la surface du matériau produit à partir de la transformation du bois - tels que le contreplaqué, le panneau de particules, MDF par l'utilisation de scies circulaires.. La coupe de la scie fournit un bois commode à la fois la surface verticale à usiner dans la plage de réglage de profondeur de coupe et à un angle réglable entre 0° et 45°. La découpe peut être effectuée seulement le long d'une ligne droite. Ne pas faire la coupe le long de la courbe (par exemple. Un cercle), car cela pourrait conduire à des scies de dommages corporels ou matériels et outils électriques. Le fonctionnement correct, fiable et sûr de l'outil dépend de l'utilisation, parce que:

Avant d'utiliser l'outil, lire toutes les instructions et les maintenir.

Attention! Ne jamais utiliser l'outil sans gardes installées d'une lame de scie et du couteau diviseur.

Le fournisseur n'est pas responsable pour les dommages résultant du non-respect des règles de sécurité et des recommandations de ce manuel.

ÉQUIPEMENT

L'emballage d'origine doit contenir:

- scie
- guide gradué

CARACTÉRISTIQUES TECHNIQUES

Paramètre	Unité de mesure	Valeur
numéro de catalogue		79257
réseau de tension	[VAC]	230 - 240
fréquence	[Hz]	50
puissance nominale	[W]	1400
classe d'isolation		II
vitesse nominale	[min ⁻¹]	4800
Max. Profondeur de coupe (0° / 45°)	[mm]	65 / 44
scie circulaire		
diamètre extérieur	[mm]	182
diamètre intérieur	[mm]	20
épaisseur max.	[mm]	3,0
masse	[kg]	4,0
niveau de bruit		
- pression acoustique LpA ± KpA	[dB (A)]	94,0 ± 3,0
- puissance acoustique LwA ± KwA	[dB (A)]	105,0 ± 3,0
Ah ± niveau de vibration K	[m / s ²]	6,84 ± 1,5
degré de protection		IP20

CONSIGNES GENERALES DE SECURITE

ATTENTION ! Lisez toutes les consignes mentionnées ci-dessous. Le non respect de ces consignes peut conduire à une commotion électrique, à un incendie ou à des blessures. La notion d'«outil électrique » utilisée dans les notices d'utilisation se réfère à tous les outils alimentés par un courant électrique, tant à ceux avec fil qu'à ceux sans fil.

RESPECTEZ LES CONSIGNES CI-DESSOUS

Lieu de travail

Le lieu de travail doit être bien éclairé et propre. Un désordre et un mauvais éclairage peuvent provoquer des accidents.

Il est interdit d'utiliser des outils électriques dans un environnement à grand risque d'explosion, là où il y a des liquides inflammables, des gaz ou des vapeurs. Les outils électriques font apparaître des étincelles qui, étant en contact avec des gaz ou vapeurs inflammables, risquent de provoquer un incendie.

Protégez le lieu de travail contre l'accès des tiers et des enfants. En cas de déconcentration l'utilisateur risque de ne pas contrôler l'outil.

Sécurité électrique

La fiche du câble électrique doit correspondre à la prise. Il est interdit de modifier la fiche. Des adaptateurs qui ont pour but d'adapter la fiche à la prise sont également interdits. Une fiche non modifiée qui correspond à la prise réduit le risque de

commotion électrique.

Évitez tout contact avec des surfaces mises à la terre telles que des tuyaux, des radiateurs et des réfrigérateurs. La mise à la terre du corps augmente le risque de commotion électrique.

N'exposez pas d'outils électriques à la pluie ou à l'humidité. L'eau et l'humidité qui pénètrent à l'intérieur de l'outil électrique augmentent le risque de commotion électrique.

Ne surchargez pas le câble d'alimentation. N'utilisez pas le câble d'alimentation pour transporter, connecter et déconnecter la fiche de la prise électrique. N'exposez pas le câble d'alimentation à la chaleur, aux huiles, aux arêtes vives et aux éléments mobiles. Un endommagement du câble d'alimentation augmente le risque de commotion électrique.

Si vous travaillez hors des locaux fermés utilisez uniquement des rallonges électriques prévus pour être utilisés hors des locaux fermés. L'utilisation d'un rallonge électrique approprié réduit le risque de commotion électrique.

Dans le cas où l'utilisation de l'outil électrique dans un environnement humide est inévitable, utilisez un dispositif différentiel à courant résiduel (DDR) en tant que protection contre la tension d'alimentation. L'utilisation des DDR réduit le risque de commotion électrique.

Sécurité individuelle

N'utilisez l'outil que lorsque vous être en une bonne condition physique et mentale. Faites attention à tous vos mouvements. Ne travaillez pas lorsque vous êtes fatigué ou sous l'influence de médicaments ou d'alcool. Même un moment d'inattention lors du travail peut entraîner des blessures graves.

Portez un équipement de protection individuelle. Portez toujours des lunettes de protection. L'utilisation de l'équipement de protection individuelle comme des masques respiratoires, des chaussures de sécurité, des casques et une protection auditive réduit le risque de blessures graves.

Évitez tout démarrage accidentel de l'outil. Assurez-vous que l'interrupteur électrique est en position « arrêt » avant de connecter l'outil au réseau électrique. Si vous tenez le dispositif avec un doigt posé sur l'interrupteur ou si vous branchez l'outil électrique lorsque l'interrupteur est en position « en marche », vous risquez de subir des blessures graves.

Avant de mettre l'outil électrique en marche, retirez toutes les clés et autres outils qui ont été utilisés pour son ajustage. Une clé laissée sur des éléments de l'outil en rotation peut entraîner des blessures graves.

Gardez votre équilibre. Gardez tout le temps une position convenable. Ainsi, vous pourrez bien contrôler l'outil électrique en cas de situations imprévue lors du travail.

Portez des vêtements de protection. Ne portez pas de vêtements amples ni de bijoux. Gardez vos cheveux, des vêtements et des gants loin des pièces mobiles de l'outil électrique. Des vêtements amples, des bijoux ou des cheveux longs risquent d'être attrapés par des pièces mobiles de l'outil. **Utilisez des extracteurs de poussières ou des bacs pour poussières, si l'outil en est équipé. Connectez-les correctement.** L'utilisation d'un extracteur de poussière réduit le risque de blessures graves.

Utilisation de l'outil électrique

Ne surchargez pas votre outil électrique. Utilisez un outil qui est approprié pour un travail donné. Un choix convenable de l'outil vous garantit la sécurité et l'efficacité lors du travail.

N'utilisez pas l'outil électrique lorsque son interrupteur ne fonctionne pas. Un outil qui ne peut être contrôlé à l'aide de l'interrupteur électrique est dangereux et doit être réparé.

Débranchez l'outil de la source d'alimentation avant de régler, de remplacer des accessoires ou de stocker l'outil. Ceci permet d'éviter la mise en marche accidentelle de l'outil électrique.

Stockez l'outil hors de portée des enfants. Ne permettez pas aux personnes non qualifiées d'utiliser l'outil électrique. Les outils électriques peuvent être dangereux lorsque ses utilisateurs n'ont pas été convenablement formés.

Veillez à l'entretien approprié de l'outil. Assurez-vous qu'il n'y a pas de pièces inappropriées ou de jeux des éléments mobiles. Assurez-vous qu'aucun élément de l'outil n'est endommagé. Tout défaut remarqué doit être réparé avant d'utiliser l'outil. De nombreux accidents sont causés par des outils incorrectement entretenus. **Gardez l'outil coupant propre et affûté.** Il est plus facile de contrôler un outil coupant lorsqu'il est bien entretenu.

Utilisez les outils électriques et ses accessoires conformément aux indications ci-dessus. Utilisez toujours des outils conformément à leur destination et aux conditions de travail. L'utilisation des outils pour des opérations différentes à celles pour lesquelles ils ont été conçus augmente le risque d'apparition des situations dangereuses.

Réparations

Uniquement des services autorisés ont le droit de réparer l'outil où l'on utilise des pièces de rechange d'origine. Ceci garantit la sécurité lors de l'utilisation de l'outil électrique.

INSTRUCTIONS DE SÉCURITÉ SUPPLÉMENTAIRES

Consignes de sécurité pour scie circulaire

Gardez vos mains dans la distance de la zone de coupe et de la lame. Maintenez l'autre main sur la poignée auxiliaire ou le boîtier du moteur. Si les deux mains tenant la scie, ils ne peuvent pas être exposés à la scie des blessures.

Ne pas mettre sa main sous la pièce. Garde ne peut pas vous protéger de la scie en dessous de la pièce. Ajuster la profondeur

de coupe correspondant à l'épaisseur de la pièce. Il est recommandé que la lame fait saillie au-dessous du matériau à couper inférieure à la hauteur de la dent.

Ne tenez jamais l'objet coupé dans vos mains ou sur la jambe. Fixer la pièce à une plate-forme stable. Bonne montage de la pièce est importante pour éviter le risque de contact avec le corps, le pincement de la coupe de la scie ou la perte de contrôle. **Tenir la scie par les surfaces isolées à cet effet au travail, au cours de laquelle la scie peut entrer en contact avec des conducteurs sous tension ou son propre cordon.** « Le contact avec des fils sous tension » peut également conduire à trouver un pièces métalliques « live » de l'outil, le choc provoquant l'opérateur.

Pendant sciez, utilisez toujours un guide des saignées ou un guide à bord. Ceci améliore la précision de la coupe et réduit la possibilité de bloquer la scie.

Toujours utiliser des lames avec la taille et la forme des ouvertures de collecte (par exemple. En forme de losange ou ronde). Saw qui ne rentre pas dans le support de montage peut fonctionner de manière excentrique, entraînant une perte de travail de contrôle.

Ne jamais utiliser la scie pour la fixation des rondelles de lames endommagées ou incorrectes ou des boulons. Rondelles et vis de fixation de la scie a été spécialement conçu pour la scie pour assurer une performance et une sécurité optimales.

Les motifs de rejet et la prévention du rejet

Le rebond est une réaction soudaine de la scie, et cela provoque un déplacement incontrôlé de la scie à chaîne et augmenté en direction de l'opérateur.

Si la lame de scie est serré ou arrêté lors de la coupe, la lame est bloquée, et la réaction du moteur provoque un mouvement rapide de la scie vers l'utilisateur.

Si la lame de scie est pliée ou peut être coaxiale, et le bord arrière de la dent ne peut pas sortir de la découpe et dirigé vers l'opérateur.

Kickback est le résultat de l'arrière a vu des procédures de mauvaise utilisation ou d'exploitation incorrecte ou conditions et peut être évité en prenant des précautions appropriées ci-dessous.

Tenir la tronçonneuse fermement avec les deux mains, les bras fixés pour résister au recul en arrière. Adopter une position sur un côté du corps, mais pas dans la ligne de coupe de la scie. Le rebond pourrait faire l'arrière a vu un mouvement rapide vers l'arrière, mais la force de recul de l'arrière peut être contrôlé par l'opérateur, si les précautions prises.

En cas de bourrage de lame de scie ou lors de la découpe interrompue pour une raison quelconque, relâchez le bouton de touche et maintenez la scie immobile dans le matériau jusqu'à ce que la lame de scie est complètement arrêté. Ne tentez jamais de retirer la scie du matériau à couper ou tirer la scie vers l'arrière jusqu'à ce que la lame de scie se déplace ou l'arrière peut provoquer un contrecoup. Mener des enquêtes et prendre des mesures correctives afin d'éliminer la cause des bourrages lame.

Dans le cas de re-démarrage de la scie dans le centre de la pièce de la lame de scie dans le trait de scie et vérifier que des dents de scie ne sont pas engagées dans le matériau. Si les bourrages lame de scie, lorsque la scie est redémarré, il peut éjecter ou provoquer arrière rebond par rapport à la pièce.

Les grands panneaux pour maintenir minimiser le risque de pincement et KickBack bouclier arrière. De grands panneaux ont tendance à s'affaisser sous leur propre poids. Les supports doivent être placés sous la plaque sur les deux côtés, près de la ligne de coupe et près du bord de la plaque.

Ne pas utiliser des lames émoussées ou endommagées. Concentrer ou incorrectement mis en dents de scie forment une entaille étroite provoquant une friction excessive, la lame et bloquent le frapper en arrière.

Colliers de serrage ajustables fermement la profondeur de coupe et l'angle de la lame, avant d'effectuer la coupe. Si le changement de réglage de scie pendant la coupe peut provoquer un bourrage et de recul arrière.

Un soin particulier lors d'un « coupe plongeante » aux murs existants ou tout autre espace aveugle. La lame peut couper d'autres articles, ce qui provoque un recul arrière.

Consignes de sécurité supplémentaires pour circulaire

Vérifié avant chaque utilisation d'un boîtier inférieur est correctement glissé. Ne pas utiliser la scie si le protecteur inférieur ne se déplace pas librement et ne se ferme pas immédiatement. Ne fixez jamais ou ne laissez pas le couvercle inférieur en position ouverte. Si la scie est tombé accidentellement, le protecteur inférieur peut être plié. Soulevez le carter de protection inférieur avec la poignée de traction arrière et assurez-vous qu'il se déplace librement et ne touche pas la lame ou d'autres parties pour chaque angle de réglage et la profondeur de coupe.

Vérifiez l'action du couvercle du ressort inférieur. Si la garde et le ressort ne fonctionnent pas correctement, ils doivent être réparés avant de l'utiliser. Le protecteur inférieur peut lentement en raison de pièces endommagées, des dépôts collants, ou une accumulation de déchets.

Permet le retrait manuel de la coque inférieure uniquement sur des coupes spéciales comme « coupe plongeante » et « couper complexe. » Soulevez le carter de protection inférieur avec la poignée de traction arrière et lorsque la scie pénètre dans le matériau, la garde inférieure à libérer. Pour toutes les autres coupes recommandé que la garde inférieure à travailler automatiquement.

Respectez toujours que la garde inférieure couvre la lame de scie avant de placer la scie sur un banc ou sur le sol. bord non protégé de la lame provoque la scie retirée de l'arrière en coupant tout sur son passage. Soyez conscient du temps nécessaire pour arrêter la scie lorsqu'il est éteint.

Consignes de sécurité supplémentaires pour les scies avec refendeur

Utilisez coin de fendage approprié adapté à la lame utilisée. Le couteau diviseur doit être plus épaisse que le corps de la scie, mais plus mince que l'écartement des dents de scie.

Réglez le couteau diviseur comme décrit dans ce manuel. Un réglage incorrect, une mauvaise situation, le manque d'alignement peut provoquer l'inefficacité du coin de fendage dans la prévention arrière de rejet.

Utilisez toujours le couteau diviseur, sauf si une coupe plongeante. coin de fendage doit être réinstallé après avoir effectué une coupe plongeante. Le couteau diviseur provoque des interférences lors de la coupe d'eau froide et peut provoquer le recul en arrière.

Pour un bon fonctionnement de la cale fractionnement doit être incorporée dans la pièce. Le couteau est inefficace fendeur dans la prévention de rebond lors des raccourcis arrière.

Ne pas utiliser la scie si le couteau diviseur est plié. Même une légère courbure peut ralentir la vitesse de fermeture du couvercle.

INSTALLATION DE L'ÉQUIPEMENT

REMARQUE! Installation de l'équipement ne peut être fait avec l'alimentation déconnectée. Retirer la fiche de l'outil de prise!

La scie est livrée complète. Après avoir ouvert l'emballage d'origine, vérifier que tous ont été emballés équipements. Ensuite, vérifier les connexions et éventuellement serrer le boulon reliant la base au couvercle fixe et serrer les vis de fixation du couteau diviseur, si elle est équipée de scies. Avant la première utilisation, la lame de montage.

PRÉPARATION AU TRAVAIL

Avant de commencer le travail, vérifier que le corps du boîtier et un câble et une fiche de connexion ne sont pas endommagés. En cas de dommage, il est interdit de nouveaux travaux.

Note: Toutes les activités liées à l'installation et le remplacement des lames de scie circulaire, réglage de la puissance et l'entretien doit être effectué avec le pouvoir Tronçonneuse, car avant ces étapes: Tirez sur la fiche de la prise de scie!

Scies circulaires

Choisissez une scie circulaire conçue pour couper le type sélectionné. Plus les dents d'une scie circulaire que les arêtes de coupe sont plus lisses. Les scies ayant des dizaines de dents sont mieux adaptés à la découpe de matériaux minces ayant une épaisseur de moins de 1 cm et de bois tendre.

Attention! Ne pas couper des matériaux autres que ceux mentionnés dans le manuel.

Assurez-vous que le disque monté ne soit pas endommagé, fissuré, ou les dents de coupe sont cassées, etc .. En cas de dommage, remplacer la lame par une nouvelle.

Pas des disques déformés ou fissurés!

Ne pas utiliser des lames en acier à haute vitesse!

Ne pas utiliser les meules abrasives!

Ne pas utiliser les disques ne répondent pas aux spécifications données dans ce manuel!

Ne pas utiliser la boisson, qui est corps plus épais ou l'assemblage est plus petite que l'épaisseur du couteau diviseur!

Ne pas utiliser des disques avec une vitesse maximale autorisée de moins de 5500 tours par minute.

Installation et lame de recharge (II)

Remarque. Au moment de remplacement ou d'installation pas démonter le protège-lame de scie!

La serrure à clé ou verrouiller le disque de serrage de la lame et dévisser la deuxième clé à vis.

Retirer le disque de serrage et la lame de l'arbre porte-lame.

Installer la nouvelle lame de scie sur la broche.

Insérez le maintien de disque, serrer la vis de fixation des clés de la scie.

Réglage de la profondeur de coupe (III)

Si vous avez besoin d'un outil pour régler la profondeur de coupe, ce qui facilite le guidage de l'échelle (à l'arrière de l'outil). Pour ce faire, dévisser la vis de verrouillage située sur le guide de l'échelle, régler la profondeur de coupe désirée et la vis de blocage.

Réglage de l'angle de coupe (IV)

L'outil permet de couper des plans selon un angle dans la plage de 0 à 450. Pour ce faire, régler l'angle souhaité sur l'échelle située sur l'avant de l'outil et serrer fermement la vis de blocage.

Guide d'installation

Le guide gradué facilite surface de coupe le long d'une ligne droite. Le guide doit être monté dans la base régler la largeur de coupe désirée et la vis de blocage.

Commentaires supplémentaires

Ne pas utiliser vos mains pour enlever des fragments lâches, des éclats et des parties similaires de la pièce entourant la lame de scie en rotation.

Ne pas utiliser la scie à l'extérieur sous la pluie ou autres précipitations.

Ne pas courir à vu les mêmes mains. Toujours utiliser les instruments auxiliaires qui permettent la manipulation de la scie, comme un guide.

Après vérification de la lame de scie et de certaines de sa fixation, la profondeur de réglage, l'angle et la largeur de la coupe, en outre: Veiller à ce que les gardes mobiles fonctionnent librement sans bloquer

Ne pas verrouiller la garde mobile en position ouverte

Assurez-vous que tous les mécanismes de rotation de gardiens fonctionnent correctement

Si la scie est équipée d'un séparateur, assurez-vous que le coin de fendage est réglé de telle sorte que:

- la distance entre le couteau diviseur et le rebord de la cible de dents ne dépasse pas 5 mm,
- la périphérie du disque avec des dents ne dépasse pas de plus de 5 mm au-delà du bord inférieur du couteau diviseur.
- situé dans le disque rotatif,
- elle est plus large que la largeur de la lame de scie

Toujours utiliser le couteau diviseur! (Dans les scies à chaîne équipé de séparateur d'usine)

Ne pas démonter le couteau diviseur, qui protège la lame et outil contre les dommages.

Porter des lunettes, protection de l'ouïe et des gants. Porter un masque anti-poussière.

Attention! Lorsque vous travaillez avec des scies à main Utilisez toujours une protection auditive.

Fixer la pièce à la station de travail (par exemple. A l'aide de pinces de menuiserie, pinces, etc.).

Lorsque la surface de coupe faite d'un bois dur (chêne, hêtre, charme) est recommandé pour connecter un dispositif externe pour collecter la poussière produite lors du traitement de l'ouverture d'extraction de poussière

UTILISATION DES OUTILS

Connexion aux scies électriques du réseau ne peut avoir lieu qu'une fois que toutes les activités énumérées dans la section «Préparation au travail».

Et accepter une position stable.

Saisir la scie avec les deux mains la poignée et la poignée auxiliaire (V).

Allumez la scie en appuyant sur le bouton de verrouillage puis en appuyant sur l'interrupteur électrique (VI).

Après la mise sous tension de la scie pendant quelques secondes et le garder contrôle auditif gratuit se déroule sans heurts. En cas de bruits suspects, les dissonances, etc. devraient cesser immédiatement le travail et puis suivez les étapes de la section. «Préparation du travail».

Placer les lames de base à la surface de la pièce à usiner de telle sorte que la lame de scie ne touche pas l'objet (VII).

Attention! Ne pas manipuler le protège-lame mobile. Toutes les activités liées à la coupe doit se faire en tenant la scie avec les deux mains.

Le long de la ligne de coupe de sorte que la base de la scie est en contact avec la surface de la pièce.

Après avoir appuyé sur l'interrupteur doit être amené à la scie circulaire nominal et juste commencer à couper. Il est interdit d'appliquer la scie à la matière, et seulement exécuter l'outil. Cela peut causer des dommages, blocage des scies ou des dégâts matériels. Cela peut entraîner des blessures.

Dans le cas de la coupe de reprise, permettent la scie circulaire pour réaliser une rotation nominale, puis entrez dans la coupe.

Lors de la coupe, la lame de scie doit être effectué un mouvement fluide, ce qui évite une pression excessive. L'accent doit être mis sur laquelle la tête de coupe doit être supérieure à celle qui est suffisante pour couper le matériau. Évitez de frapper une scie circulaire pour couper le matériau.

Si la scie coincé dans la pièce immédiatement tourner la scie en appuyant sur le bouton de verrouillage et un interrupteur électrique puis retirer la scie. Au cours de la coupe doit accorder une attention particulière à la possibilité de glisser ou de scie à rebond, et donc le risque d'accident. Pendant le fonctionnement, ne pas exercer trop de pression sur la pièce et de ne pas faire des mouvements brusques, afin de ne pas endommager la lame de scie pendant le fonctionnement et pilarki.W utiliser des pauses régulières.

Ne surchargez pas l'outil - la température de surface extérieure ne peut jamais dépasser 60 ° C

Après l'opération de la scie, débranchez l'outil du réseau et faire l'entretien et l'inspection.

Déclaré, la valeur totale des vibrations a été mesurée par des méthodes d'essai normalisées et peut être utilisé pour comparer un outil à un autre. Déclaré, valeur totale de vibration peut être utilisée dans une évaluation préliminaire de l'exposition.

Attention! Émission de vibrations pendant le fonctionnement de l'outil peut différer de la valeur déclarée, selon la façon dont vous utilisez l'outil.

Attention! Préciser les mesures de sécurité pour protéger l'opérateur qui reposent sur une évaluation de l'exposition dans les conditions réelles d'utilisation (y compris toute partie du cycle, comme le moment où l'outil est mis hors tension ou la marche au ralenti, et le temps d'activation).

ENTRETIEN ET REVISIONS

ATTENTION ! Débranchez l'outil de la source d'alimentation avant de régler, d'entreprendre des opérations techniques ou celles d'entretien. Une fois le travail terminé, contrôlez l'état technique de l'outil électrique en effectuant une inspection visuelle et en évaluant : le corps et la poignée, le câble électrique avec sa fiche et son guide-câble, l'interrupteur électrique, la perméabilité des ouvertures de ventilation, l'apparition des étincelles des brosses, le bruit de fonctionnement des paliers et des transmissions, de la mise en marche et de la régularité du fonctionnement. Au cours de la période de garantie, vous ne pouvez pas démonter les outils électriques ni remplacer des sous-ensembles ou des composants, car cela entraîne la perte des droits à titre de garantie. Des irrégularités quelconques constatées lors de l'examen ou pendant le travail signalent qu'il faut rendre l'outil au point de service. Lorsque vous avez fini de travailler, vous êtes obligé de nettoyer le boîtier, les ouvertures de ventilation, les commutateurs, la poignée supplémentaire et les éléments de protection avec p.ex. un courant d'air (à une pression égale ou inférieure à 0,3 MPa), un pinceau ou d'un chiffon sec, sans utiliser des produits chimiques et des fluides de nettoyage. Nettoyez les outils et les poignées avec un chiffon sec et propre.

CARATTERISTICA DELL'UTENSILE

Segatrice manuale per legno è un elettrotensile semplice, in II-a classe d'isolamento, atto a tagliare le superfici in legno e superfici in derivati di legno - tipo compensati, truciolari, MDF, utilizzando le seghe a disco. La segatrice permette un taglio confortevole sia in piano verticale della superficie lavorata in campo regolabile di profondità di taglio che ad angolo regolabile da 0° a 45°. Il taglio può essere effettuato solo in linea retta. Non effettuare il taglio lungo la curva (ad esempio cerchio), dato che questo può provocare un incidente o la distruzione della sega e dell'utensile elettrico. Il funzionamento corretto, affidabile e sicuro dell'elettrotensile dipende dall'uso corretto, per cui:

Prima di procedere con il lavoro leggere attentamente l'istruzione e conservarla per una futura consultazione. Attenzione! Non usare mai l'utensile senza la protezione della sega a disco e il cuneo separatore.

Il fornitore non risponde per i danni arrecati in seguito dell'inosservanza delle norme di sicurezza e delle raccomandazioni riportate nella presente istruzione.

EQUIPAGGIAMENTO

Nella confezione originale sono presenti:

- segatrice
- guida con scala

PARAMETRI TECNICI

Parametro	Unità di misura	Valore
Numero di catalogo		79257
Tensione di alimentazione	[V~]	230 - 240
Frequenza di rete	[Hz]	50
Potenza nominale	[W]	1400
Classe di isolamento		II
Giri nominali	[min ⁻¹]	4800
Profondità max di taglio (0°/45°)	[mm]	65 / 44
Sega a disco		
Diametro esterno	[mm]	182
Diametro interno	[mm]	20
Spessore massimo	[mm]	3,0
Massa	[kg]	4,0
Livello di rumore		
- pressione acustica $L_{pa} \pm K_{pa}$	[dB(A)]	94,0 ± 3,0
- potenza acustica $L_{wa} \pm K_{wa}$	[dB(A)]	105,0 ± 3,0
Livello delle vibrazioni $a_{rh} \pm K$	[m/s ²]	6,84 ± 1,5
Grado di protezione		IP20

CONDIZIONI GENERALI DI SICUREZZA

ATTENZIONE! Leggere attentamente le istruzioni sotto riportate. Il mancato rispetto delle istruzioni di cui sotto può causare una scossa elettrica, un incendio o lesioni. La nozione „dispositivo elettrico” riportata nei manuali d'uso si riferisce a tutti i dispositivi azionati elettricamente, con e senza cavo.

RISPETTARE LE PRESCRIZIONI DI CUI SOTTO

Posto di lavoro

Il posto di lavoro deve essere adeguatamente illuminato e pulito. Il disordine sul posto di lavoro e l'illuminazione insufficiente possono causare infortuni.

Non utilizzare dispositivi elettrici in ambienti che presentano un elevato rischio di esplosione, con liquidi, gas o vapori infiammabili. Vietare l'accesso al posto di lavoro ai terzi ed ai bambini. La mancanza di concentrazione può portare alla perdita di controllo del dispositivo.

Sicurezza elettrica

La spina del cavo elettrico deve essere idonea alla presa di corrente. È vietato modificare la spina. È vietato utilizzare adattatori per adattare la spina alla presa di corrente. La spina non sottoposta alle modifiche che corrisponde alla presa di corrente riduce il rischio di scossa elettrica.

Evitare il contatto con superfici con messa a terra, quali tubazioni, radiatori e frigoriferi. La messa a terra aumenta il rischio di scossa elettrica.

Proteggere i dispositivi elettrici dalle precipitazioni atmosferiche o dall'umidità. La penetrazione dell'acqua all'interno del dispositivo aumenta il rischio di scossa elettrica.

Evitare il sovraccarico del cavo di alimentazione. Non utilizzare il cavo di alimentazione per trasportare il dispositivo, per collegare e scollegare la spina dalla presa di corrente. Tenere il cavo di alimentazione lontano dalle fonti di calore, dagli oli, dai bordi acuti e dagli elementi mobili. Il cavo di alimentazione danneggiato aumenta il rischio di scossa elettrica.

Qualora il dispositivo dovesse essere utilizzato all'aperto, utilizzare solo prolunghe adatte all'uso all'aperto. L'uso di un'adeguata prolunga riduce il rischio di scossa elettrica.

Qualora fosse indispensabile utilizzare il dispositivo elettrico in un ambiente umido, occorre impiegare il dispositivo di protezione contro la corrente di guasto (RCD). L'impiego del dispositivo RCD riduce il rischio di scossa elettrica.

Sicurezza individuale

Provvedere al lavoro in buona condizione fisica e mentale. Fare attenzione a ciò che si fa. Non lavorare se ci si sente stanchi, sotto l'effetto di farmaci o alcol. Una minima disattenzione durante l'uso del dispositivo può causare gravi lesioni.

Indossare i mezzi di protezione individuale. Portare sempre gli occhiali di protezione. L'uso dei mezzi di protezione individuale quali maschere antipolvere, scarpe di protezione, elmetti e protezioni dell'udito riduce il rischio di gravi lesioni.

Evitare l'avviamento accidentale del dispositivo. Assicurarsi che l'inseritore si trova in posizione "OFF" prima di collegare il dispositivo alla rete elettrica. Non tenere il dito sull'inseritore o non collegare il dispositivo alla rete con l'inseritore in posizione "ON" per evitare gravi lesioni.

Prima di avviare il dispositivo elettrico, rimuovere tutte le chiavi e altri attrezzi di regolazione. La chiave lasciata sugli elementi mobili può causare gravi lesioni.

Stare sempre in equilibrio. Stare sempre in una posizione adeguata per controllare meglio il dispositivo in caso di situazioni inaspettate durante l'uso del dispositivo.

Indossare adeguati indumenti di protezione. Non indossare indumenti larghi o pendenti né gioielli. Tenere i capelli, gli indumenti e i guanti di protezione lontani dai pezzi mobili del dispositivo. Gli indumenti larghi, i gioielli oppure i capelli sciolti potrebbero entrare in contatto con i pezzi mobili del dispositivo. Impiegare impianti di aspirazione o contenitori per polveri, se il dispositivo ne è dotato. Collegarli in modo corretto. L'impiego del sistema di aspirazione riduce il rischio di gravi lesioni.

Utilizzo del dispositivo elettrico

Evitare il sovraccarico del dispositivo elettrico. Utilizzare sempre il dispositivo idoneo al tipo di lavorazione. Il dispositivo idoneo al tipo di lavorazione permette di utilizzare il dispositivo in modo più efficiente e sicuro.

Non utilizzare il dispositivo elettrico se l'inseritore non funziona. Il dispositivo che non può essere controllato tramite l'inseritore, è pericoloso e va consegnato al centro di assistenza.

Prima di eseguire lavori di regolazione, sostituzione accessori o conservazione, rimuovere la spina dalla presa, per evitare l'avviamento accidentale del dispositivo elettrico.

Tenere il dispositivo fuori dalla portata dei bambini. Il dispositivo non deve essere utilizzato da persone non addestrate. Il dispositivo utilizzato dalle persone non addestrate può essere pericoloso.

Garantire una corretta manutenzione del dispositivo. Controllare eventuali giochi dei pezzi mobili. Controllare eventuali danneggiamenti dei componenti del dispositivo. In caso di qualsiasi difetto, riparare il dispositivo prima dell'uso. Molti infortuni derivano da un'inadeguata manutenzione del dispositivo. **Il dispositivo da taglio deve essere pulito e affilato.** La corretta manutenzione permette di controllare meglio il dispositivo da taglio durante l'uso.

I dispositivi elettrici e gli accessori vanno utilizzati conformemente alle prescrizioni sotto riportate. Utilizzare i dispositivi per gli scopi cui sono destinati, prendendo in considerazione il tipo e le condizioni della lavorazione. L'uso dei dispositivi per gli scopi diversi può provocare situazioni pericolose.

Riparazioni

La riparazione del dispositivo deve essere eseguito solo presso centri di assistenza autorizzati, che impiegano i pezzi di ricambio originali. Ciò garantisce la sicurezza dell'uso del dispositivo elettrico.

ISTRUZIONI DI SICUREZZA SUPPLEMENTARI

Istruzioni di sicurezza sulle segatrici

Tenere le mani a distanza dalla zona di taglio e dalla sega. Mettere la seconda mano sull'impugnatura supplementare oppure sulla cassa del motore. Tenendo la segatrice con due mani si evita di rischiare le ferite.

Non toccare con la mano il fondo del pezzo lavorato. La protezione non può proteggere nessuno dalla sega sotto il pezzo. **Impostare la profondità di taglio adeguato allo spessore del pezzo in lavorazione.** È consigliabile che il disco sporga sotto il materiale da tagliare solo all'altezza inferiore di un dente.

Non tenere mai il pezzo tagliato nelle mani o sulla gamba. Fissare l'oggetto lavorato ad una base stabile. Un buon fissaggio del pezzo lavorato è importante per evitare il rischio di contatto con il corpo, bloccaggio o perdita di controllo della sega.

Quando si lavora con la segatrice tenerla nel posto dove sono presenti le superfici isolate, nel caso l'utensile entri in contatto con fili elettrici sotto tensione o con il conduttore proprio. Entrare in contatto con „linee sotto tensione” può causare che anche le parti metalliche diventino „sotto tensione” provocando la scossa elettrica all'operatore.

Durante il taglio longitudinale usare sempre una guida per il taglio longitudinale oppure una guida per i bordi. Tale soluzione migliora la precisione di taglio e riduce la possibilità di blocco.

Utilizzare sempre le seghe da dimensione corretta e con le idonee forme dei fori di alloggiamento (per esempio una forma di rombo o cerchio). Le seghe che non corrispondono al portautensile possono funzionare eccentricamente, causando la perdita di controllo.

Non usare mai seghe danneggiate o rondelle o bulloni di montaggio scorretti. Le rondelle e le viti che fissano la sega sono state progettate appositamente per la segatrice per garantire sicurezza e prestazioni ottimali.

Cause di rimbalzo e prevenzione dei rimbalzi

Il rimbalzo rappresenta una reazione improvvisa alla compressione o all'arresto della sega non coassiale che causa il rimbalzo incontrollato ed un movimento della sega nella direzione dell'operatore.

Se la sega diventa compressa o arrestata durante il taglio, la lama resta bloccata, mentre la reazione del motore provoca un forte movimento della sega nella direzione dell'operatore.

Se la segatrice viene curvata o non e' più coassiale, i denti ed il bordo posteriore possono sfilarsi dalla guida ed orientarsi nella direzione dell'operatore.

Il rimbalzo è il risultato di uso improprio o non corretto della segatrice o delle procedure o condizioni d'uso e può essere evitato con l'adozione di opportune misure di sicurezza elencate di seguito.

Tenere la segatrice saldamente con entrambe le mani, con le braccia messe in modo tale da opporsi al rimbalzo indietro.

Mettersi da un lato della segatrice e non nella linea di taglio. Il rimbalzo indietro può causare dei movimenti improvvisi della segatrice all'indietro, ma la forza di rimbalzo può essere controllata dall'operatore, se egli adotta tutte le precauzioni adeguate.

Quando la sega si inceppa o smette di tagliare, per qualche motivo, rilasciare il pulsante del connettore e tenere la segatrice immobile nel materiale fino a quando la lama non si arresta completamente. Non tentare mai di rimuovere la segatrice dal materiale tagliato, o tirarla indietro fino a quando la lama è in movimento o può comportare il rimbalzo.

Verificare e intraprendere azioni correttive per eliminare le cause del blocco.

Se si riavvia la segatrice nell'elemento in lavorazione, centrare il disco della segatrice e controllare che i denti della sega non siano bloccati nel materiale. Se il disco si blocca quando la segatrice viene riavviata, esso può sfilarsi o causare un rimbalzo indietro rispetto al pezzo.

Sostenere lastre grandi per ridurre al minimo il rischio di serraggio e rimbalzo del disco. Le lastre grandi tendono a deviare sotto il proprio peso. I supporti devono essere posti sotto la lastra su entrambi i lati, vicino alla linea di taglio e al bordo della lastra.

Non usare lame ottuse o danneggiate. Vista offuscata o i denti erroneamente posizionati formano un taglio stretto che causa una frizione eccessiva, il blocco ed il rimbalzo all'indietro.

Impostare fermamente i fermi di profondità di taglio e dell'angolo di inclinazione della sega a disco, prima di effettuare il taglio. Se le impostazioni della segatrice cambiano durante il taglio questo può comportare il blocco ed il rimbalzo indietro.

Porre particolare attenzione quando si esegue il „taglio profondo” nelle pareti esistenti o altri spazi ciechi. La sega sporgente può tagliare altri oggetti, causando un rimbalzo all'indietro.

Ulteriori istruzioni di sicurezza sulle segatrici

Controllare, prima di ogni utilizzo, se la protezione inferiore è posizionata correttamente. Non utilizzare la sega se la protezione inferiore non si muove liberamente e non si arresta immediatamente. Mai agganciare o lasciare la protezione inferiore in posizione aperta. In caso di caduta accidentale dell'utensile, la protezione potrebbe deformarsi. Sollevare la protezione inferiore usando il manico ed assicurarsi che si muove liberamente e non tocchi la sega o altre parti per ciascuna impostazione dell'angolo e della profondità di taglio.

Controllare il funzionamento della molla della protezione inferiore. Se la protezione e la molla non funzionano correttamente, devono essere riparati prima dell'uso. La protezione inferiore può operare lentamente a causa di parti danneggiate, residui appiccicosi o accumulo delle impurità.

La protezione inferiore può essere ritirata manualmente solo nel caso di tagli speciali, tipo „tagli profondi” e „tagli misti”. Sollevare la protezione inferiore usando il manico per tirare; una volta che la segatrice entra nel materiale, la protezione inferiore dovrebbe essere rilasciata. Nel caso di tutti gli altri tagli è consigliabile che la protezione inferiore funzioni automaticamente.

Osservare sempre se la protezione inferiore ha coperto la segatrice prima di metterla su un banco di lavoro o sul pavimento. Il bordo della sega non protetto comporterà che la segatrice andrà indietro tagliando tutto quello che trova lungo la strada. Bisogna essere consapevoli del tempo che ci vuole per fermare la sega dopo lo spegnimento.

Ulteriori istruzioni di sicurezza sulle segatrici con cuneo di separazione

Utilizzare il cuneo separatore corretto adattato per la vostra segatrice. Il cuneo separatore deve essere più spesso rispetto al corpo della segatrice, ma più sottile rispetto al passo dei denti della sega.

Regolare il cuneo separatore secondo la descrizione riportata in questo manuale. Un'errata impostazione, una posizione scorretta, la mancanza di impostazioni in linea può causare l'inefficienza del cuneo separatore a prevenire il rigetto all'indietro.

Utilizzare sempre il cuneo separatore ad eccezione di quando si esegue il taglio profondo. Il cuneo separatore deve essere rimontato dopo il taglio profondo. Il cuneo separatore provoca interferenze durante il taglio profondo e può causare rimbalzo all'indietro.

Per il corretto funzionamento del cuneo esso deve essere inserito nel pezzo in lavorazione. Il cuneo separatore non è efficace nell'impedire il rimbalzo all'indietro durante i tagli corti.

Non azionare la sega se il cuneo separatore è piegato. Anche una leggera curva può rallentare la velocità di chiusura della protezione.

MONTAGGIO DEGLI ACCESSORI

ATTENZIONE! Il montaggio degli accessori deve essere effettuato solo dopo previa interruzione della tensione. **Staccare la spina del cavo dell'utensile dalla presa di rete!**

La segatrice e' fornita già tutta completa. Dopo aver aperto la confezione originale, verificare se tutti i componenti dell'equipaggiamento sono stati inseriti nella confezione. Quindi controllare lo stato delle connessioni e possibilmente stringere la vite di collegamento della base con la protezione fissa e stringere le viti per fissanti il cuneo separatore, se è in dotazione. Prima di prima utilizzo è necessario montare la sega a disco.

PREDISPOSIZIONE AL FUNZIONAMENTO

Prima di iniziare il funzionamento, verificare se il corpo della cassa ed il cavo con la presa non siano danneggiati. In un tale caso, si vieta di utilizzare l'utensile.

Attenzione! Tutte le operazioni legate al montaggio ed alla sostituzione delle seghe a disco, regolazione e conservazione dell'elettro utensile vanno effettuate dopo previa interruzione di alimentazione di rete, per cui, prima di procedere con tali operazioni: Disinserire la spina del cavo dell'utensile dalla presa di corrente!

Seghe a disco

Selezionare la sega a disco per tagliare il tipo di materiale selezionato. Più denti ha la segatrice a disco più levigati saranno i bordi del pezzo tagliato. Seghe con una dozzina di denti sono più adatte per tagliare materiale più sottile di spessore inferiore a 1 cm e per il legno tenero.

Attenzione! Non tagliare materiali diversi da quelli menzionati nell'istruzione.

Verificare se il disco montato non sia danneggiato, incrinato, e se i denti di taglio non siano rotti, ecc. In caso di danni, sostituire la sega a disco in una nuova.

Non usare dischi deformati o incrinati!

Non utilizzare lame in acciaio ad alta velocità!

Non utilizzare dischi abrasivi!

Non utilizzare lame che non rispettano i dati tecnici riportati in questa istruzione!

Non utilizzare seghe di cui il corpo è più spesso o di cui l'insieme è più piccolo rispetto allo spessore del cuneo separatore!

Non utilizzare dischi con la velocità di rotazione massima ammessa inferiore a 5500 giri/min.

Montaggio e sostituzione della sega a disco (II)

Attenzione. Al momento della sostituzione o montaggio della sega non smontare le protezioni!

Bloccare con la chiave o il bloccaggio il disco che fissa la sega a disco e svitare la vite con un'altra chiave.

Rimuovere il disco di fissaggio e la sega a disco dal mandrino della segatrice.

Infilare una sega nuova sul mandrino.

Mettere il disco di fissaggio, avvitare la vite con le chiavi per il fissaggio della segatrice.

Regolazione di profondità di taglio (III)

Se necessario, lo strumento consente di regolare la profondità di taglio, grazie alla presenza della guida con la scala (posta sul retro dello strumento). A tale scopo, allentare la vite di un blocco posizionato sulla guida con scala, impostare la profondità di taglio desiderata e bloccare la vite.

Regolazione dell'angolo di taglio (IV)

L'utensile permette di tagliare i piani ad un angolo tra i 0-45°. Per effettuare questa operazione, impostare l'angolo desiderato sulla scala posizionata sul fronte dello strumento e serrare saldamente la vite di bloccaggio.

Montaggio della guida

La guida graduata facilita il taglio della superficie in linea retta. Fissare la guida alla base, impostare la larghezza di taglio desiderata e bloccare la vite.

Informazioni supplementari

Non usare le mani per rimuovere frammenti sciolti, schegge e simili parti del pezzo dall'area sottostante alla sega a disco.

Non utilizzare la segatrice all'aperto durante la pioggia o altre precipitazioni.

Non guidare la sega solo con le mani. Utilizzare sempre gli strumenti ausiliari che consentiranno di manovrare la segatrice in maniera sicura, tipo una guida.

Dopo aver controllato la segatrice a disco e dopo averla bloccata ed impostato la profondità, l'angolo e la larghezza di taglio, bisogna accertarsi che

Le protezioni mobili operano liberamente, senza bloccarsi

Non bloccare la protezione mobile in posizione aperta.

Assicurarsi che tutti i meccanismi di rotazione del sistema delle protezioni funzionino correttamente.

Se la segatrice sia stata dotata di cuneo separatore assicurarsi che il cuneo separatore sia impostato in maniera che:

- la distanza tra il cuneo separatore ed il bordo del disco con i denti non sia maggiore di 5 mm,

- il bordo del disco con i denti non sporga più di 5 mm oltre il bordo inferiore del cuneo separatore,

- si trovi nella linea di rotazione del disco,

- non sia maggiore della larghezza della sega a disco.

È consigliabile utilizzare sempre il cuneo separatore! (nei modelli di segatrici dotati di fabbrica di cuneo separatore)

Non smontare il cuneo separatore che protegge la sega a disco e l'utensile dai danni.

Indossare la protezione degli occhi, la protezione dell'udito ed i guanti da lavoro. Utilizzare maschere antipolvere.

Attenzione! Lavorando con le segatrici manuali utilizzare sempre protezioni dell'udito.

Fissare il pezzo lavorato nella posizione di lavoro (ad es. utilizzando morsetti, morsa, ecc.).

Nel caso di una superficie realizzata con il legno duro (quercia, faggio, carpino) si consiglia di collegare un dispositivo esterno per raccogliere la polvere generata durante la lavorazione nel foro di evacuazione della polvere.

UTILIZZO DELL'UTENSILE

Inserire la segatrice alla rete elettrica solo dopo aver effettuato tutti i passaggi elencati nella sezione „Predisposizione al funzionamento”.

Adottare una posizione sicura e stabile.

Afferrare la segatrice con entrambe le mani tenendo sia l'impugnatura che l'impugnatura aggiuntiva (V).

Accendere la segatrice premendo il pulsante dell'interruttore e quindi premere l'interruttore elettrico (VI).

Quando si accende la segatrice, tenerla per pochi secondi in maniera libera ed osservare con l'udito il suo funzionamento corretto.

In caso di rumori sospetti, si dovrebbe immediatamente smettere di lavorare e rifare nuovamente la procedura come descritto in capitolo „Predisposizione al funzionamento”.

Posizionare la base della segatrice sulla superficie del pezzo lavorato in modo che il disco della sega non lo tocchi (VII).

Attenzione! Non manipolare la protezione della sega a disco mobile. Tutte le attività legate al taglio devono essere fatte tenendo la segatrice con entrambe le mani.

Operare con la segatrice lungo la linea di taglio in modo che la base della sega tocchi la superficie del pezzo.

Dopo aver premuto l'interruttore permettere alla segatrice di raggiungere i giri nominali e solo a quel punto iniziare a tagliare.

È vietato posare la segatrice sul materiale e solo allora avviare l'utensile. Ciò può causare il blocco della segatrice o il danneggiamento del materiale. Inoltre può portare anche le lesioni.

Nel caso di rinnovo di taglio, consentire alla sega a disco a raggiungere i giri nominali e poi immerterla nel posto di taglio.

Lavorando con la segatrice effettuare movimenti fluidi, evitando una pressione eccessiva. La pressione esercitata sulla testa non dovrebbe essere maggiore di quella che è sufficiente per tagliare il materiale. Evitare di colpire con la sega a disco contro il materiale tagliato.

Se la segatrice si blocca nel pezzo lavorato, spegnerla immediatamente premendo il pulsante di blocco e l'interruttore elettrico e poi ritirare l'utensile. Durante il taglio, si dovrebbe prestare particolare attenzione alla possibilità di slittamento o rimbalzo della segatrice e quindi di rischio di incidente. Quando si lavora non premere con eccessiva forza sul materiale lavorato e non effettuare movimenti bruschi per non danneggiare l'utensile e la segatrice. Lavorando prevedere delle soste regolari.

Non permettere che l'utensile venga sovraccaricato - la temperatura della superficie esterna non deve superare 60°C.

Al lavoro terminato, disinserire la segatrice, togliere la spina dalla presa di alimentazione, procedere con il controllo visivo.

Il valore totale dichiarato delle vibrazioni è stato misurato con il metodo standard e può essere utilizzato per paragonare gli utensili tra di loro. Il valore totale dichiarato delle vibrazioni può essere utilizzato per una valutazione preliminare dell'esposizione.

Attenzione! L'emissione delle vibrazioni durante il funzionamento può discostare dal valore dichiarato, in funzione della modalità di utilizzo dell'utensile.

Attenzione! Determinare i mezzi di sicurezza volti a proteggere l'operatore i quali sono basati sulla valutazione di esposizione

in normali condizioni di lavoro (compreso tutte le parti di ciclo di lavoro, per esempio quando l'utensile rimane fermo o quando funziona a vuoto o durante l'attivazione).

MANUTENZIONE E REVISIONI

ATTENZIONE! Prima di eseguire i lavori di regolazione, riparazione o manutenzione, scollegare la spina dalla presa di corrente. Una volta finito il lavoro controllare lo stato tecnico del dispositivo elettrico attraverso l'esame visivo e la valutazione dei seguenti elementi: corpo e manico, cavo di alimentazione con spina e pressacavo, funzionamento dell'inseritore, eventuali tamponamenti nella sfinceratura del motore, scintillazione sulle spazzole, livello di rumore dei cuscinetti e del cambio, avviamento e regolarità del funzionamento. Durante il periodo di garanzia l'utente non può smontare dispositivi elettrici, sostituire sottogruppi o componenti, sotto pena della perdita dei diritti a garanzia. Ogni malfunzionamento verificatosi durante l'esame o durante il lavoro, deve essere riparato presso un centro di assistenza tecnica. Una volta finito il lavoro, pulire il corpo, la sfinceratura del motore, i commutatori, il manico supplementare e i ripari, p.e. con il flusso d'aria (a pressione non superiore a 0,3 MPa), con un pennello o un panno morbido secco, senza usare mezzi chimici o detersivi. Gli attrezzi e i mandrini vanno puliti con un panno pulito e secco.

SPECIFICATIE VAN HET TOESTEL

De manuele snijmachine is een standaard elektrotoestel van 2e isolatieklasse, bestemd voor het snijden van houtmaterialen en materiaaloppervlaktes geproduceerd op basis van houtverwerkende processen zoals multiplex, spaanplaten, MDF-platen met behulp van cirkelzagen. De machine laat een comfortabele houtbewerking toe zowel in verticale vlakken van de te verwerken oppervlakte afgesteld op het gebied van de snijdiepte als onder een afgestelde hoek van 0° tot 45°. Het snijden kan enkel in een rechte lijn worden uitgevoerd. Het is verboden in een kromme lijn te snijden (bvb. in cirkellijn), omdat dit tot ongevallen en vernieling van de zaag of het elektrotoestel kan leiden. De juiste, betrouwbare en veilige werking van het elektrotoestel is afhankelijk van correct gebruik, daarom:

Lees de volledige instructie en bewaar deze voordat het product in gebruik wordt genomen.

Opgelet! Het toestel mag in geen geval worden gebruikt zonder de gemonteerde afdekking voor cirkelzaag en msplitsingswig.

De leverancier is niet aansprakelijk voor schade en letsels ontstaan uit gebruik dat niet overeenstemt met de bestemming van het product, niet naleving van veiligheidsvoorschriften en de in deze instructie vermelde aanbevelingen

UITRUSTING

In de fabrieksverpakking dienen zich te bevinden:

- snijmachine
- geleider met verdeler

TECHNISCHE PARAMETERS

Parameter	Maateenheid	Waarde
Catalogusnummer		79257
Netwerkspanning	[V~]	230 - 240
Netwerkfrequentie	[Hz]	50
Nominaal vermogen	[W]	1400
Isolatieklasse		II
Nominaal toerental	[min ⁻¹]	4800
Max. snijdiepte (0° / 45°)	[mm]	65 / 44
Cirkelzaag		
Externe diameter	[mm]	182
Interne diameter	[mm]	20
Max. dikte	[mm]	3,0
Massa	[kg]	4,0
Lawaainiveau		
- akoestische druk $L_{pA} \pm K_{pA}$	[dB(A)]	94,0 ± 3,0
- akoestisch vermogen $L_{wA} \pm K_{wA}$	[dB(A)]	105,0 ± 3,0
Trilniveau $a_n \pm K$	[m/s ²]	6,84 ± 1,5
Beschermingsgraad		IP20

ALGEMENE VEILIGHEIDSVOORSCHRIFTEN

LET OP!! Lees al deze instructies. Het niet naleven van de instructies kan leiden tot elektrische schokken, brand of persoonlijk letsel. De term „elektrisch gereedschap“ dat wordt gebruikt in de instructies verwijst naar alle apparaten die worden aangedreven door elektrische stroom zowel bedraad als draadloos.

NALEVEN VAN ONDERSTAANDE INSTRUCTIES

Werkplaats

Houd de werkplek goed verlicht en schoon. Een rommelige werkplek en slechte verlichting kunnen leiden tot ongelukken.

Men dient het gereedschap niet te gebruiken in een omgeving met verhoogd risico op ontploffing die brandbare vloeistoffen, gassen of dampen bevatten. Van elektrisch gereedschap kunnen vonken afkomen die brand kunnen veroorzaken indien deze vonken in aanraking komen met brandbare gassen of dampen.

Geen kinderen of omstanders toelaten tot de werkplaats. Concentratieverlies kan leiden tot controleverlies over het apparaat.

Elektrische veiligheid

De stekker van de elektrische kabel dient te passen in het stopcontact. Men dient de stekker niet aan te passen. Het is verboden gebruik te maken van adapters om op die wijze de stekker geschikt te maken voor het stopcontact. Een niet

aangepaste stekker die past op het stopcontact vermindert het risico op elektrische schokken.

Vermijd contact met geaarde oppervlakken zoals buizen, verwarmingen en koelers. Aarding van het lichaam verhoogt het risico op een elektrische schok.

Het elektrisch gereedschap niet blootstellen aan contact met regen of vocht. Water en vocht dat in het elektrische apparaat terecht komt vergroot de kans op een elektrische schok.

De stroomkabel niet overbelasten. Gebruik de stroomkabel niet om het apparaat te dragen of om de stekker uit het stopcontact te trekken. Vermijd contact van de stroomkabel met hitte, olie, scherpe randen en bewegende delen. Een beschadigde stroomkabel verhoogt het risico op een elektrische schok.

In geval van werkzaamheden in de open lucht dient men gebruik te maken van verlengsnoeren die bestemd zijn voor gebruik buitenshuis. Het gebruik van een correcte verlengsnoer vermindert het risico op elektrische schokken.

Indien het gebruik van het elektrische gereedschap in een vochtige omgeving onvermijdbaar is dient men ter bescherming tegen voedingsspanning gebruik te maken van een aardlekschakelaar(RCD). De toepassing van een aardlekschakelaar vermindert het risico op een elektrische schok.

Persoonlijke bescherming

Start de werkzaamheden indien men in een goede lichamelijke en geestelijke conditie verkeerd. Besteed aandacht aan hetgeen dat men doet. Verricht geen werkzaamheden indien men moe is of onder invloed van medicijnen of alcohol. Een moment van onoplettendheid kan leiden tot ernstige verwondingen.

Maak gebruik van persoonlijke beschermingsmiddelen. Draag altijd een veiligheidsbril. Het gebruik van persoonlijke beschermingsmiddelen, zoals stofmaskers, veiligheidsschoenen, helmen en gehoorbeschermers verminderen het risico op ernstig lichamenlijk letsel.

Voorkom het onbedoeld inschakelen van gereedschap. Controleer of de elektrische schakelaar zich in de positie "uit" bevindt voordat het gereedschap wordt aangesloten op het elektriciteitsnet. Het vasthouden van het apparaat met de vinger op de schakelaar of het aansluiten van het elektrische apparaat op het moment dat de schakelaar op "aan" staat kan leiden tot ernstig persoonlijk letsel.

Voordat men het elektrische gereedschap inschakelt dient men eventuele sleutels en andere gereedschappen die zijn gebruikt voor het instellen te verwijderen. Een sleutel die is achtergelaten op de roterende onderdelen van het gereedschap kunnen leiden tot ernstige verwondingen.

Blijf in evenwicht. Blijf de gehele tijd in de juiste houding. Dit maakt het makkelijker het elektrische apparaat onder controle te houden in geval van onverwachte situaties tijdens het gebruik.

Maak gebruik van beschermende kleding. Draag geen loszittende kleding en sieraden. Houd het haar, kleding en werkhandschoenen uit de buurt van bewegende delen van het elektrische gereedschap. Loszittende kleding, sieraden of lange haren kunnen in aanraking komen met de bewegende delen van het gereedschap. **Maak gebruik van stofafscheiders of stofbakken indien van toepassing. Zorg ervoor dat dit correct wordt vastgemaakt.** De toepassing van een stofafzuiging vermindert het risico op ernstige verwondingen.

Gebruik van het elektrische apparaat

Het elektrische apparaat niet belasten. Maak gebruik van gereedschap dat nodig is voor de desbetreffende werkzaamheden. Correct gereedschap dat bestemd is voor de desbetreffende werkzaamheden zorgt voor efficiëntere en veiligere werkzaamheden.

Maak geen gebruik van het elektrische gereedschap indien de schakelaar niet werkt. Gereedschap dat niet kan worden gecontroleerd door middel van de schakelaar is gevaarlijk en dient te worden gerepareerd.

Trek de stekker uit het stopcontact voordat men het apparaat gaat afstellen, toebehoren gaat vervangen of voordat men het gereedschap wilt opslaan. Dit voorkomt het onbedoeld inschakelen van het elektrische gereedschap.

Bewaar het gereedschap buiten het bereik van kinderen. Laat ongeschoolde personen geen gebruik maken van het gereedschap. Het elektrisch gereedschap kan gevaarlijk zijn in de handen van ongeschoolde personen.

Zorg voor het juiste onderhoud van het gereedschap. Controleer het gereedschap op fouten of loszittende onderdelen. Controleer de onderdelen op beschadigingen. In geval van eventuele gebreken dient men dit te repareren voordat men gebruik gaat maken van het elektrische apparaat. Veel ongelukken worden veroorzaakt door onjuist onderhouden gereedschap. **Houd snijgereedschappen scherp en schoon.** Goed onderhouden snijgereedschappen zijn makkelijker te controleren tijdens de werkzaamheden.

Gebruik elektrisch gereedschap en accessoires in overeenstemming met deze instructies. Gebruik gereedschappen voor het beoogde doel, rekening houdend met het type en de arbeidsomstandigheden. Het gebruik van gereedschappen voor andere werkzaamheden dan de bestemming daarvan kan de kans op gevaarlijke situaties te verhogen.

Reparatie

Repareer het gereedschap alleen op de daarvoor gerechtigde plaatsen en maak alleen gebruik van originele onderdelen. Dit garandeert een goede veiligheid van het elektrisch gereedschap

AANVULLENDE VEILIGHEIDSINSTRUCTIES

Veiligheidsinstructie betreffende snijmachines

Houd de handen op afstand van de omgeving waar er gesneden wordt en waar de zaag zich bevindt. Houd de tweede hand op het aanvullende handvat of op de behuizing van de motor. Indien de snijmachine met beide handen wordt vastgehouden, dan kunnen ze geen letsels oplopen.

Het is verboden om de handen onder het bewerkte materiaal tijdens de werking van de zaag te plaatsen. De afdekking beschermt de handen niet wanneer ze zich onder het bewerkte materiaal bevinden. **Stel de snijdiepte in overeenkomstig met de dikte van het bewerkte materiaal.** Het is raadzaam om de cirkelzaag zo te plaatsen dat ze op de hoogte van de tand onder het gesneden materiaal uitsteekt.

Houd het gesneden materiaal nooit met de handen of met de voet vast. Bevestig het te bewerken materiaal op een stabiele basis. Correcte bevestiging van het te bewerken materiaal is belangrijk om het contact met het lichaam, blokkering van de zaag of controleverlies van het snijproces te vermijden.

Houd de snijmachine vast met de daarvoor bestemde, geïsoleerde oppervlaktes tijdens de werking, omdat de zaag contact kan maken met onder stroom staande kabels. Contact met „onder stroom staande kabels” kan ook elektrische schokken veroorzaken, omdat de metalen onderdelen van het elektrotoestel ook zich onder stroom kunnen bevinden.

Bij uitvoering van rechte sneden, gebruik altijd een geleiding voor rechte sneden of een geleiding voor hoekbewerking. Hierdoor vergroot de nauwkeurigheid van het snijden en verkleint de kans op blokkering van de zaag.

Gebruik altijd een zaag met juiste afmetingen en openingen (bvb. ruitvormig of rond). Zagen die in de montagebeugel niet passen, kunnen excentrieke werking vertonen en controleverlies veroorzaken.

Monteer nooit beschadigde zagen of niet passende sluitringen of schroeven. De sluitringen en schroeven werden voor de snijmachine speciaal ontworpen om een optimale en een veilige werking te verzekeren.

Oorzaken en preventie van terugslag

De terugslag is een reactie op een samengedrukte, tegengehouden of een niet-coaxiale cirkelzaag en veroorzaakt een niet-controleerbare verhoging en beweging van de machine in de richting van de operator. Indien de snijmachine samengedrukt of tegengehouden is tijdens het snijden, wordt het zaagblad geblokkeerd en de motorreactie veroorzaakt een plotsse beweging in de richting van de operator. Indien de zaag wordt verdraaid of niet meer coaxiaal is, dan kunnen de tanden of de achterste wand uit de zaagsnede komen en zich in de richting van de operator keren. De achterste terugslag is het resultaat van een ongeoorloofd gebruik van de cirkelzaag, uitvoering van incorrecte procedures of gebruiksvoorwaarden en kan vermeden worden door toepassing van de hieronder vermelde voorzorgsmaatregelen.

Houd de snijmachine met beide handen stevig vast en plaats de armen zodanig dat ze de achterste terugslag kunnen verdragen. Neem een positie aan de ene zijde van de machine en niet in de snijlijn aan. De achterste terugslag kan een plotselinge machinebeweging naar achter veroorzaken, maar de kracht van de achterste terugslag kan worden gecontroleerd indien de correcte voorzorgsmaatregelen worden toegepast.

Wanneer de cirkelzaag blokkeert of wanneer ze door een reden het snijden onderbreekt, dan dient de schakelaarknop te worden vrijgesteld en de machine bewegingsloos in het materiaal te worden vastgehouden totdat de cirkelzaag volledig stilvalt. Probeer nooit de cirkelzaag uit het gesneden materiaal te verwijderen of de cirkelzaag naar achter te trekken zolang de cirkelzaag in beweging is of een achterste terugslag kan veroorzaken. Controleer en voer correcties uit om de oorzaken voor de blokkering van de cirkelzaag te elimineren.

In geval het toestel opnieuw ingeschakeld wordt in het bewerkte materiaal, centreer de cirkelzaag in de zaagsnede en controleer of de zaagtanden in het materiaal niet vastzitten. Indien de cirkelzaag zich blokkeert wanneer de machine opnieuw wordt ingeschakeld, kan ze zich verplaatsen en een achterste terugslag veroorzaken ten opzichte van het bewerkte materiaal.

Houd grote platen vast om het risico van samendrukking en achterste terugslag te minimaliseren. Grote platen hebben de neiging om zich te plooiën onder hun eigen last. De steunen dienen onder de plaat aan beide zijden te worden geplaatst, in de nabijheid van de snijlijn en de plaatrand.

Het is verboden om versleten of beschadigde zagen te gebruiken. Stompe en op een onjuiste wijze geplateerde tanden creëren een nauwe zaagsnede die een overvloedige wrijving, blokkering van de zaag en een achterste terugslag veroorzaken.

Alvorens te beginnen met snijden, stel een zekere snijdiepte van de klemmen en een hellingshoek van de cirkelzaag in. Indien de cirkelzaagpositie tijdens de werking verandert, kan dit blokkering of achterste terugslag veroorzaken.

Wees bijzonder voorzichtig tijdens de uitvoering van „diepe sneden” in de bestaande wanden of andere blinde ruimtes. De uitstekende zaag kan andere voorwerpen snijden waardoor een achterste terugslag wordt veroorzaakt.

Aanvullende veiligheidsinstructies voor de snijmachines

Alvorens elk gebruik, controleer of de onderste afdekking in de correcte positie is aangebracht. Het is verboden de snijmachine te gebruiken indien de onderste afdekking zich niet vrij kan bewegen en zich niet onmiddellijk sluit. Het is verboden om de onderste afdekking te bevestigen of achter te laten in open positie. Indien de snijmachine toevallig valt, kan de onderste afdekking zich vervormen. Hef de onderste afdekking met behulp van de trekhouder en zorg ervoor dat ze zich vrij kan bewegen zodat ze de zaag of een ander deel voor de afstelling van de hoek en de snijdiepte niet aanraakt.

Controleer de werking van de veer van de onderste afdekking. Indien de afdekking en de veer niet juist werken, dienen ze vóór het gebruik te worden hersteld. De onderste afdekking kan traag werken als gevolg van de schade aan de onderdelen,

door kleverige afzetting, of laagvorming van afvalmateriaal.

Manueel terugtrekken van de onderste afdekking is enkel toegelaten bij uitvoering van speciale sneden zoals „diepe sneden” en „samengestelde sneden”. Hef de onderste afdekking op met behulp van de trekhouder en aangezien de zaag zich in het materiaal zal verdiepen, zou de onderste afdekking vrijgesteld moeten zijn. In geval van uitvoering van alle andere sneden, is het raadzaam om de onderste afdekking zelfstandig te laten werken.

Voordat de zaag geplaatst wordt op de werktafel of de werkvloer, controleer altijd of de zaag door de onderste afdekking wordt afgedekt. Onbedekte zaagrand zal een terugwaartse beweging veroorzaken waarbij de zaag alles in haar pad zal snijden. Wees ervan bewust dat de snijmachine na haar uitschakeling tijd nodig heeft om de zaag tot stilstand te brengen.

Aanvullende veiligheidsinstructies voor snijmachines met splitsingswig

Gebruik de juiste splitsingswig die geschikt is voor de gebruikte zaag. De splitsingswig dient dikker dan het zaagcorpus te zijn, maar dunner dan de afstand tussen de tanden van de zaag.

Stel de splitsingswig overeenkomstig met de hieronder vermelde instructie af. Verkeerde afstelling, slechte positie, afstelling niet in lijn kan tot ineffectiviteit van de splitsingswig leiden om de achterste terugslag te voorkomen.

Gebruik de splitsingswig altijd met uitzondering van de uitvoering van diepe sneden. De splitsingswig dient na de uitvoering van diepe sneden terug te worden gemonteerd.

De splitsingswig veroorzaakt storingen tijdens de uitvoering van diepe sneden en kan een achterste terugslag veroorzaken.

Voor de correcte werking van splitsingswig dient hij in het bewerkte materiaal te worden ingelaten. De splitsingswig is niet effectief in het voorkomen van de achterste terugslag bij uitvoering van korte sneden.

Het is verboden om de snijmachine met een gebogen splitsingswig te gebruiken. Zelfs een kleine buiging kan de snelheid voor het sluiten van de afdekking vertragen.

MONTAGE VAN UITRUSTINGSELEMENTEN

OPGELET! Monteer de uitrusting enkel wanneer de netwerkspanning is uitgeschakeld. **Trek de stekker van de netwerkkabel uit het stopcontact!**

De snijmachine wordt compleet meegeleverd. Na het openen van de fabrieksverpakking, controleer of alle elementen van de uitrusting aanwezig zijn. Controleer vervolgens de staat van de verbindingen en draai eventueel de schroef die de basis verbindt met de vaste afdekking vast en draai de schroeven vast die de splitsingswig bevestigen, indien deze een onderdeel van de uitrusting is. Monteer de cirkelzaag voordat de snijmachine voor het eerst wordt gebruikt.

VOORBEREIDENDE WERKZAAMHEDEN

Vóór aanvang van de werken, controleer of de behuizing en de accu niet beschadigd zijn. In geval van schade is het verboden om met de snijmachine verder te werken.

Opgelet! Alle handelingen in betrekking tot de montage en de vervanging van de cirkelzagen, afstelling en onderhoud van het elektrotostel dienen bij uitgeschakelde stroom te worden uitgevoerd, daarom alvorens deze handelingen uit te voeren: Trek de stekker van de netwerkkabel van het elektrotostel uit het stopcontact!

Cirkelzagen

Kies de cirkelzaag die bestemd is voor het gekozen materiaalsoort. Hoe groter het aantal tanden van de cirkelzaag, hoe gladder de randen van de zaagsnede zullen zijn. Cirkelzagen die tientallen tanden hebben zijn beter geschikt voor het snijden van dun materiaal onder 1 cm en zacht hout.

Opgelet! Snijd geen ander materiaal dan aangegeven in de instructie.

Controleer of de gemonteerde zaag niet beschadigd, gebarsten is en of de snijdende tanden niet afgebroken zijn enz. In geval van schade dient de cirkelzaag met een nieuwe te worden vervangen.

Het is verboden om vervormde en gebarsten schijven te gebruiken!

Het is verboden om schijven uit snelsnijdende staal te gebruiken!

Het is verboden om slijpschijven te gebruiken!

Gebruik geen schijven die niet aan de technische specificatie in deze instructie voldoen!

Gebruik geen zagen, van dewelke het corpus dikker is, of waarvan de afstand kleiner is dan de dikte van de splitsingswig!

Gebruik geen schijven waarvan het maximaal toelaatbare toerental kleiner is dan 5500 toer./min.

Montage en vervanging van de cirkelzaag (II)

Opgelet. Tijdens de vervanging of de montage is het verboden om de zaagafdekking te demonteren!

Blokkeer met behulp van de sleutel of de blokkade de schijf die de cirkelzaag bevestigt en draai de schroef los met behulp van de tweede sleutel.

Demonteer de bevestigingsschijf en de cirkelzaag uit de spil van de snijmachine.

Kuis de spil, de bevestigingsflenzen en het interieur van de afdekkingen van de stof en de werkzaamhedenresten.

Monteer de nieuwe zaag op de spil.

Monteer de bevestigingsschijf, draai de schroef vast met behulp van de sleutels gebruikt voor de montage van de cirkelzaag.

Afstelling van de snijdiepte (III)

Indien nodig kan de snijdiepte worden afgesteld, wat de geleider met verdeler (achteraan het instrument) vergemakkelijkt. Draai hiervoor met de schroef de blokkade op de geleider met verdeler los, stel de gewenste snijdiepte in en blokkeer deze met de schroef.

Afstelling van de snijhoek (IV)

Het instrument laat het snijden van vlaktes op het gebied van 0 tot 45° toe. Hiervoor dient de gewenste hoek op de verdeler die aan de voorkant van het instrument is geplaatst, te worden afgesteld. Monteer vervolgens de blokkeerschroef goed vast.

Montage van de geleiding (V)

De geleiding met verdeler vergemakkelijkt het snijden van vlaktes in rechte lijn. Bevestig de geleider in de basis, stel de gewenste snijbreedte af en blokkeer vervolgens deze met de schroef.

Aanvullende opmerkingen

Het is verboden om losse scherven, splinters en dergelijke uit de omgeving van de draaiende cirkelzaag met handen te verwijderen.

Het is verboden om de snijmachine buiten te gebruiken tijdens het regenen en andere atmosferische neerslag.

Het is verboden om het toestel enkel met de handen te besturen. Gebruik hiervoor altijd de daarvoor bestemde, bijkomende instrumenten zoals de geleiding, die de snijmachine besturen.

Na het controleren, bevestigen, afstellen van de diepte, hoek en snijbreedte van de cirkelzaag dienen tevens de volgende handelingen te worden uitgevoerd:

Controleer of de mobiele afdekkingen vrij, zonder blokkering, kunnen bewegen

Blokkeer de mobiele afdekking in open positie niet.

Controleer of alle omwentelingsmechanismen van afdekkingen correct werken.

Indien de snijmachine werd uitgerust met een splitsingswig, zorg ervoor dat deze zodanig wordt gesteld dat:

- de afstand tussen splitsingswig en de schrijfranden met tanden niet groter dan 5 mm is,
- de schrijfranden met tanden buiten de onderste rand van de splitsingswig niet meer dan 5 cm uitsteken,
- de splitsingswig zich in lijn van de roterende schijf bevindt,
- hij niet breder is dan de breedte van cirkelzaag.

De splitsingswig dient altijd te worden gebruikt! (bij snijmachines fabrieksmatig uitgerust met de splitsingswig)

Het is verboden om de splitsingswig, die de cirkelzaag en de snijmachine beschermt, te demonteren.

Gebruik veiligheidsbrillen, oorbeschermers en veiligheidshandschoenen. Gebruik stofmaskers.

Opgelet! Gebruik altijd oorbeschermers bij werking met manuele snijmachines.

Bevestig het te bewerken voorwerp aan het werkstation (bvb. met behulp van klemmen, bankschroef enz.).

In geval van snijden van oppervlaktes van hard hout (eik, beuk, haagbeuk) is het raadzaam om een uitwendig apparaat aan te sluiten om de stof af te zuigen tijdens de werking.

GEBRUIKSAANWIJZING

Sluit de snijmachine aan de stroomvoorziening enkel na uitvoering van alle in punt „Voorbereidende werkzaamheden” vermelde handelingen.

Neem een zekere en een stabiele houding aan.

Neem de snijmachine en het aanvullende handvat met beide handen vast (VI).

Schakel de machine in door het indrukken van de knop van de schakelaarverganding en vervolgens het indrukken van de elektrische schakelaar (VI).

Na inschakeling van de machine houd haar gedurende enkele seconden vast en controleer met het gehoor de gelijkmatigheid van de werking. In geval van om het even welke verdachte geluiden, kraken ed. dienen de werkzaamheden onmiddellijk te worden stopgezet en de handelingen zoals vermeld in punt „Voorbereidende werkzaamheden” opnieuw te worden herhaald.

Plaats de machinebasis tot de oppervlakte van het te bewerken materiaal zodanig dat de cirkelzaag het voorwerp niet aanraakt (VII).

Opgelet! Het is verboden om met de mobiele afdekking van de cirkelzaag te manipuleren. Alle handelingen betreffende het snijden dienen met beide handen te worden uitgevoerd.

Stuur de machine in rechte lijn zodat de machinebasis in aanraking komt met de oppervlakte van het te bewerken materiaal.

Na het indrukken van de schakelaar, laat de cirkelzaag het maximale vermogen bereiken om dan met het snijden te beginnen. Het

is verboden om de zaag op het materiaal te plaatsen en enkel dan de machine in te schakelen. Dit kan blokkade of beschadiging van de snijmachine of het materiaal veroorzaken, wat tot het ontstaan van letsels kan leiden.

In geval het snijden hervat wordt, laat de cirkelzaag het maximale vermogen bereiken en plaats de cirkelzaag vervolgens in de zaagsnede.

Voer het snijden met vlotte bewegingen uit waarbij overtollige druk vermeden wordt. De druk die op het snijdende hoofd wordt uitgeoefend dient niet groter te zijn dan die die volstaat om het materiaal te snijden. Vermijd om de cirkelzaag tegen het materiaal te stoten.

Indien de zaag zich in het bewerkte materiaal blokkeert, dient de machine onmiddellijk te worden uitgeschakeld door de blokkadeknop en de elektrische schakelaar in te drukken. Trek de machine vervolgens terug. Besteed bijzondere aandacht tijdens het snijden voor de mogelijkheid van uitglijding of terugslag van de snijmachine, wat tot ongevallen kan leiden. Oefen niet te grote druk uit op het bewerkte materiaal en voer geen plotselinge bewegingen uit om de cirkelzaag en de snijmachine niet te beschadigen. Pas tijdens het werk regelmatig pauzes toe. Het is verboden om het toestel te overbelasten – de temperatuur van de uitwendige oppervlaktes mag 60 °C niet overschrijden.

Na beëindiging van de werkzaamheden schakel de snijmachine uit, trek de stekker uit het stopcontact en voer het onderhoud en een visuele inspectie uit.

De gedeclareerde, volledige trillingswaarde werd gemeten met behulp van de gestandaardiseerde onderzoeksmethode en kan gebruikt worden ter vergelijking van de ene machine met de andere. De gedeclareerde, volledige trillingswaarde kan gebruikt worden in een voorlopige evaluatie van de blootstelling.

Opgelet! De trillingsemissie tijdens de werking kan van de gedeclareerde waarde verschillen, afhankelijk van de gebruikswijze van de snijmachine.

Opgelet! Bepaal de beschermingsmiddelen van de operator, die gebaseerd zijn op de evaluatie van het gevaar in werkelijke gebruiksomstandigheden (inclusief alle werkcycli zoals de tijd waarop het toestel is uitgeschakeld of stationair in werking is of de activatietijd).

ONDERHOUD EN CONTROLE

LET OP! Voordat men start met het afstellen, technisch onderhoud of het uitvoeren van controles dient de stekker van het apparaat uit het stopcontact te worden gehaald. Aan het einde van de werkzaamheden dient men de technische staat van het elektrische apparaat te controleren door middel van een visuele inspectie en een beoordeling van de behuizing, het handvat, stroomkabel, doorgankelijkheid van de ventilatiesleuven, borstels die eventuele vonken afgeven, geluidsniveau van de werking van de lagers en tandwielen, het opstarten en uniformiteit van de werking van het apparaat. Tijdens de garantieperiode dient men het elektrische apparaat niet te demonteren en dient men tevens geen onderdelen te vervangen aangezien dit de garantie ongeldig zal maken. In geval van eventuele onregelmatigheden die tijdens een controle zijn vastgesteld of tijdens de werkzaamheden dient het apparaat ter reparatie te worden aangeboden bij een daarvoor bestemd servicepunt. Na de werkzaamheden dient men de behuizing, ventilatieopeningen, schakelaars, extra handvaten en behuizing schoon te maken door middel van bv. luchtdruk (met een druk van max. 0,3 MPa), of door middel van een borstel/ kwast of droge doek zonder gebruik van chemicaliën en reinigingsvloeistoffen. Aanvullende onderdelen en de handvaten schoonmaken met een droge, schone doek.

ΧΑΡΑΚΤΗΡΙΣΤΙΚΑ ΤΟΥ ΕΡΓΑΛΕΙΟΥ

Χειροπρίονο ξύλου είναι ένα απλό ηλεκτροεργαλείο, με μόνωση II^{ης} κλάσης, που προορίζεται για την κοπή των επιφανειών από ξύλο και από παράγωγα ξυλείας όπως κόντρα πλακέ, μορισσανίδες, MDF κ.λπ. με τη χρήση του δισκοπρίονου. Το χειροπρίονο επιτρέπει άνετο χειρισμό κοπής ξύλινης επιφάνειας τόσο στην κατακόρυφη τοποθέτηση και σε ρυθμιζόμενο βάθος κοπής όσο και υπό γωνία, με ρυθμιζόμενη κλίση από 0° έως 45°. Την κοπή μπορείτε να κάνετε μόνο κατά μήκος μιας ευθείας γραμμής. Μην κόβετε κατά μήκος της καμπύλης (π.χ. σε περίγραμμα κύκλου), καθώς αυτό μπορεί να οδηγήσει σε ατύχημα ή βλάβη του πριονόδισκου και του ηλεκτροεργαλείου. Η ορθή, αξιόπιστη και ασφαλής λειτουργία του ηλεκτρικού εργαλείου εξαρτάται από την ορθή του εκμετάλλευση, για το λόγο αυτό:

Προτού χρησιμοποιήσετε το προϊόν αυτό, πρέπει να διαβάσετε το εγχειρίδιο εξ ολοκλήρου και φυλάξτε τις οδηγίες.

Ο προμηθευτής δεν ευθύνεται για οποιαδήποτε βλάβη ή ζημιά προκληθεί λόγω μη συμμόρφωσης με τις οδηγίες ασφαλείας και τις συστάσεις του παρόντος εγχειριδίου.

Περιεχόμενο της συσκευασίας

Στη συσκευασία θα βρείτε:

Χειροπρίονο

Οδηγός με την κλίμακα

ΤΕΧΝΙΚΕΣ ΠΑΡΑΜΕΤΡΟΙ

Παράμετρος	Μονάδα μέτρησης	Τιμή
Κωδικός καταλόγου		79257
Τάση δικτύου	[V~]	230 - 240
Συχνότητα δικτύου	[Hz]	50
Ονομαστική ισχύς	[W]	1400
Κλάση μόνωσης		II
Ονομαστικές στροφές	[min ⁻¹]	4800
Μέγιστο βάθος κοπής (0° / 45°)	[χλ]	65 / 44
δισκοπρίονο		
Εξωτερική διάμετρος	[χλ]	182
Εσωτερική διάμετρος	[χλ]	20
Μέγιστο πάχος	[χλ]	3,0
Βάρος	[kg]	4,0
Επίπεδο θορύβου		
- ηχητική πίεση $L_{pa} \pm K_{pa}$	[dB(A)]	94,0 ± 3,0
- ηχητική ισχύς $L_{wa} \pm K_{wa}$	[dB(A)]	105,0 ± 3,0
Επίπεδο κραδασμών $a_h \pm K$	[m/s ²]	6,84 ± 1,5
Κλάση προστασίας		IP20

ΓΕΝΙΚΟΙ ΟΡΟΙ ΑΣΦΑΛΕΙΑΣ

ΠΡΟΣΟΧΗ! Διαβάστε καλά τις οδηγίες χρήσης. Η μη τήρηση μπορεί να φέρει την ηλεκτροπληξία, την πυρκαγιά ή τις σωματικές βλάβες. Η έννοια „ηλεκτρικό εργαλείο” που χρησιμοποιείται στις οδηγίες χρήσης αφορά όλα τα εργαλεία που προωθούνται με το ηλεκτρικό ρεύμα όσο με το καλώδιο τόσο και χωρίς.

ΝΑ ΥΠΑΚΟΥΕΤΕ ΤΙΣ ΠΑΡΑΚΑΤΩ ΟΔΗΓΙΕΣ

Τόπος εργασίας

Ο τόπος της εργασίας πρέπει να διατηρείται καλά φωτιζόμενος και καθαρός. Η ακαταστασία και ο χαμηλός φωτισμός μπορούν να φέρουν ατυχήματα.

Δεν πρέπει να εργάζεστε με τα ηλεκτρικά εργαλεία στο περιβάλλον με το αυξημένο ρίσκο έκρηξης, που περιέχει εύφλεκτα υγρά, αέρια ή ατμούς. Τα ηλεκτρικά εργαλεία βγάζουν σπίθες, που μπορούν να προκαλέσουν πυρκαγιά σε επαφή με τα εύφλεκτα αέρια ή ατμούς.

Να κρατάτε μακριά τα παιδιά και τα τρίτα πρόσωπα από τον χώρο εργασίας. Η έλλειψη της συγκέντρωσης μπορεί να προκαλέσει την απώλεια ελέγχου στο εργαλείο

Ηλεκτρική ασφάλεια

Ο ρευματολόγητος πρέπει να ταιριάζει με την πρίζα. Απαγορεύεται η τροποποίηση του ρευματολόγητη. Απαγορεύεται η χρήση οποιουδήποτε τύπου προσαρμογέα με σκοπό την προσαρμογή του φισ στην πρίζα. Μη τροποποιημένος

ρευματολόγητης που ταιριάζει στην πρίζα μειώνει το ρίσκο ηλεκτροπληξίας.

Να αποφεύγετε την επαφή με γειωμένες επιφάνειες τέτοιες όπως οι σωλήνες, τα καλοριφέρ και τα ψυγεία. Η γείωση του σώματος αυξάνει το ρίσκο της ηλεκτροπληξίας.

Δεν πρέπει να εκθέτετε τα ηλεκτρικά εργαλεία σε επαφή με τα ατμοσφαιρικά απόβλητα ή την υγρασία. Το νερό και η υγρασία, που θα εισέλθει στο εσωτερικό του ηλεκτρικού εργαλείου αυξάνει το ρίσκο της ηλεκτροπληξίας.

Να μην επιβαρύνεται το καλώδιο τροφοδότησης. Να μην χρησιμοποιείτε το καλώδιο τροφοδότησης για τη μεταφορά, τη σύνδεση και την αποσύνδεση του φως από τη πρίζα. Να αποφεύγετε την επαφή του καλωδίου τροφοδότησης με τη θερμότητα, τα λάδια, τα κοφτερά αντικείμενα και τα κινητά στοιχεία. Η βλάβη του καλωδίου τροφοδότησης αυξάνει το ρίσκο ηλεκτροπληξίας.

Στην περίπτωση της εργασίας εκτός κλειστών χώρων πρέπει να χρησιμοποιείτε τις μπαλαντέζες που προορίζονται για την εργασία εκτός των κλειστών χώρων. Η χρήση της κατάλληλης μπαλαντέζας μειώνει το ρίσκο της ηλεκτροπληξίας.

Στην περίπτωση, όπου η χρήση του ηλεκτρικού εργαλείου σε υγρό περιβάλλον είναι αναπόφευκτη, ως την προστασία από την τάση τροφοδότησης πρέπει να χρησιμοποιείτε τη συσκευή υπολειπόμενου ρεύματος (RCD). Η χρήση του RCD μειώνει το ρίσκο ηλεκτροπληξίας.

Η προσωπική ασφάλεια

Ξεκίνησε την εργασία σε καλή φυσική και ψυχική κατάσταση. Δώσε προσοχή σε αυτό που κάνεις. Να μην εργάζεσαι κουρασμένος ή υπό την επιρροή των φαρμάκων ή του αλκοόλ. Ακόμα και μια στιγμή απροσεξίας κατά την εργασία μπορεί να φέρει τις σοβαρές σωματικές βλάβες.

Χρησιμοποίησε τα μέσα της προσωπικής ασφάλειας. Να φοράς πάντα τα γυαλιά προστασίας. Η χρήση των μέσων της προσωπικής ασφάλειας, τέτοιων όπως οι μάσκες κατά της σκόνης, τα προστατευτικά υποδήματα, τα κράνη και οι ωατοπίδες μειώνουν το ρίσκο των επικίνδυνων σωματικών βλαβών.

Να αποφεύγεται η τυχαία ενεργοποίηση του εργαλείου. Βεβαιωθείτε, ο ηλεκτρικός διακόπτης είναι στη θέση „ενεργοποιημένος” πριν τη σύνδεση του εργαλείου στο δίκτυο ηλεκτρικής ενέργειας. Το κράτημα του εργαλείου με το δάχτυλο στο διακόπτη ή η σύνδεση του ηλεκτρικού εργαλείου, όταν ο διακόπτης είναι στη θέση „ενεργοποιημένος” μπορεί να φέρει σοβαρές σωματικές βλάβες.

Πριν την ενεργοποίηση του ηλεκτρικού εργαλείου αφαίρεσε όλα τα κλειδιά και τα ηλεκτρικά εργαλεία, που χρησιμοποιήθηκαν για τη ρύθμισή του. Το αφημένο κλειδί στα περιστρεφόμενα στοιχεία του εργαλείου μπορεί να φέρει τις σοβαρές σωματικές βλάβες.

Διατήρησε την ισορροπία. Διατήρησε συνέχεια την κατάλληλη θέση. Αυτό θα σου επιτρέψει τον πιο εύκολο έλεγχο στο ηλεκτρικό εργαλείο σε περίπτωση των αναπόφευκτων καταστάσεων κατά την εργασία.

Φόρα την ένδυση προστασίας. Να μην φοράτε την χαλαρή ένδυση και κοσμήματα. Κράτα τα μαλλιά, την ένδυση και τα γάντια εργασίας μακριά από τα κινητά μέρη του ηλεκτρικού εργαλείου. Η χαλαρή ένδυση, τα κοσμήματα ή τα μακριά μαλλιά μπορούν να πιαστούν στα κινητά μέρη του εργαλείου. **Χρησιμοποίησε τους συλλέκτες σκόνης ή τα δοχεία για τη σκόνη, εάν το εργαλείο είναι εξοπλισμένο σε τέτοια. Φρόντισε ώστε να τα εγκαταστήσεις καλά.** Η χρήση του συλλέκτη της σκόνης μειώνει το ρίσκο των σοβαρών σωματικών βλαβών.

Η χρήση του ηλεκτρικού εργαλείου

Να μην επιβαρύνετε το ηλεκτρικό εργαλείο. Χρησιμοποίησε το κατάλληλο εργαλείο για τη συγκεκριμένη εργασία. Η κατάλληλη επιλογή του εργαλείου για τη συγκεκριμένη εργασία, θα σου εξασφαλίσει την πιο αποδοτική και ασφαλή εργασία.

Να μην χρησιμοποιείται το ηλεκτρικό εργαλείο, εάν δεν λειτουργεί ο ηλεκτρικός διακόπτης του ρεύματος. Το εργαλείο, που ελέγχεται με τη βοήθεια του διακόπτη του ρεύματος είναι επικίνδυνο και πρέπει να δοθεί προς επισκευή.

Βγάλε το φως από την πρίζα πριν τη ρύθμιση, την αλλαγή των ανταλλακτικών ή την αποθήκευση του εργαλείου. Αυτό θα επιτρέψει την αποφυγή της τυχαίας ενεργοποίησης του ηλεκτρικού εργαλείου.

Το εργαλείο να φυλάσσεται μακριά από τα παιδιά. Να μην επιτρέπετε να εργάζονται με το εργαλείο τα πρόσωπα που δεν εκπαιδεύτηκαν. Το ηλεκτρικό εργαλείο μπορεί να είναι επικίνδυνο στα χέρια ενός μη εκπαιδευμένου.

Εξασφάλισε την καλύτερη συντήρηση του εργαλείου. Έλεγξε το εργαλείο από τη γωνία του μη ταιριαστού και των χαλαροτήτων των κινητών τμημάτων. Έλεγξε εάν το οποιοδήποτε στοιχείο του εργαλείου δεν είναι κατεστραμμένο. Στην περίπτωση της ανακάλυψης των βλαβών πρέπει να τις επιδιορθώσετε πριν τη χρήση του ηλεκτρικού εργαλείου. Πολλά ατυχήματα προκαλούνται λόγω της ακατάλληλης συντήρησης του εργαλείου. **Τα εργαλεία κοπής πρέπει να διατηρούνται καθαρά και ακονισμένα.** Τα κατάλληλα συντηρημένα εργαλεία ελέγχονται καλύτερα κατά την εργασία.

Χρησιμοποίησε τα ηλεκτρικά εργαλεία και τα ανταλλακτικά σύμφωνα με τις παραπάνω οδηγίες χρήσης. Χρησιμοποίησε τα εργαλεία σύμφωνα με τον προορισμό λαμβάνοντας υπόψη το είδος και τις συνθήκες εργασίας. Η χρήση των εργαλείων για άλλη εργασία από αυτήν που σχεδιάστηκαν μπορεί να αυξήσει το ρίσκο δημιουργίας των επικίνδυνων καταστάσεων.

Επισκευές

Επισκεύασε το εργαλείο μόνο σε εξουσιοδοτημένα συνεργεία, χρησιμοποιώντας μόνο τα αυθεντικά ανταλλακτικά. Αυτό θα σου εξασφαλίσει την κατάλληλη ασφάλεια εργασίας του ηλεκτρικού εργαλείου.

ΠΡΟΣΘΕΤΕΣ ΟΔΗΓΙΕΣ ΑΣΦΑΛΕΙΑΣ

Οδηγίες ασφάλειας σχετικά με τα χειροπρίονα

Κρατήστε τα χέρια μακριά από την περιοχή κοπής και πριονίσματος. Κρατήστε το δεύτερο χέρι στη βοηθητική λαβή ή στο περιβλήμα του κινητήρα. Όταν θα κρατάτε το χειροπρίονο με τα δυο χέρια, θα αποφύγετε τον τραυματισμό από το δισκοπρίονο.

Μη βάζετε το χέρι κάτω από το κατεργαζόμενο αντικείμενο. Το κάλυμμα δεν μπορεί να σας προστατεύσει από το πριόνι κάτω από το κατεργαζόμενο κομμάτι. Ρυθμίστε το βάθος κοπής ανάλογα με το πάχος του κατεργαζόμενου αντικείμενου. Συνιστάται ο δίσκος κοπής να εξέρχεται κάτω από το υλικό που κόβεται λιγότερο από το μήκος του δοντιού δίσκου.

Ποτέ μην κρατάτε στα χέρια σας και μη στηρίζετε στο πόδι σας το κομμάτι που κόβετε. Στερεώστε το κατεργαζόμενο κομμάτι σε μια σταθερή βάση. Καλή στερέωση του κατεργαζόμενου τεμαχίου είναι πολύ σημαντική προκειμένου να μη διακινδυνεύετε την επαφή με το σώμα, το μπλοκάρισμα του δισκοπριονίου ή της απώλεια του ελέγχου κοπής.

Κατά τη διάρκεια εργασίας όπου το πριόνι μπορεί να έρθει σε επαφή με τα υπό τάση καλώδια ή με το δικό του καλώδιο ρεύματος, κρατήστε το χειροπρίονο από τις μονωμένες επιφάνειες. Τα μεταλλικά μέρη του ηλεκτρικού εργαλείου μπορούν να τεθούν υπό τάση κατά την κοπή του καλωδίου τροφοδοσίας, προκαλώντας την ηλεκτροπληξία στον χειριστή.

Κατά τη διάρκεια της κατά μήκος κοπής, χρησιμοποιείτε πάντα τον οδηγό κοπής ή τον οδηγό άκρων. Με αυτόν το τρόπο θα βελτιώσετε την ακρίβεια κοπής και μειώσετε την πιθανότητα να πιαστεί δίσκος κοπής.

Χρησιμοποιείτε πάντα τους δίσκους με κατάλληλες διαστάσεις και σχήμα των οπών στερέωσης (π.χ. ρομβικό ή στρογγυλό σχήμα). Τα δισκοπρίονα που δεν ταιριάζουν στο βραχίονα στήριξης, μπορούν να λειτουργούν εκκεντρικά, με αποτέλεσμα να χάσετε τον έλεγχο του εργαλείου κατά την εργασία.

Ποτέ μη χρησιμοποιείτε φθαρμένες ή λανθασμένες ροδέλες ή βίδες για να στερεώσετε το δισκοπρίονο. Οι ροδέλες και τα μπουλόνια που στερεώνουν το δισκοπρίονο, έχουν σχεδιαστεί ειδικά για το χειροπρίονο, ώστε να εξασφαλίζουν τη βέλτιστη απόδοση και την ασφαλή χρήση.

Λόγοι απόσπασης και αποτροπή της απόσπασης

Η απόσπαση είναι μια απότομη αντίδραση σε συμπιεσμένο, σταματημένο ή εκτός κέντρου τοποθετημένο δισκοπρίονο που προκαλεί ανεξέλεγκτη ανύψωση και κίνηση του χειροπριονίου προς την κατεύθυνση του χειριστή.

Εάν ασκείτε υπερβολική δύναμη ή σταματήσετε κατά τη διάρκεια της κοπής το δισκοπρίονο, το πριόνι μπλοκάρει και η αντίδραση του κινητήρα προκαλεί τη βίαιη κίνηση του εργαλείου προς το μέρος του χειριστή.

Εάν δίσκος κοπής θα λυγίσει ή ξεφύγει από το κέντρο, τα δόντια και η πίσω άκρη μπορούν να βγουν από τη ρωγμή του αντικείμενου και να κατευθυνθούν προς το μέρος του χειριστή.

Ένα άλλο αποτέλεσμα της ακατάλληλης χρήσης του πριονιού ή εσφαλμένης διαδικασίας ή συνθηκών λειτουργίας είναι η ανάκρουση προς τα πίσω και μπορεί να αποφευχθεί με τη λήψη των κατάλληλων προφυλάξεων που ακολουθούν παρακάτω.

Κρατήστε το χειροπρίονο δυνατά με τα δυο σας χέρια, με τους ώμους σε τέτοια θέση ώστε να αντέξουν τη δύναμη ανάκρουσης προς τα πίσω. Βρείτε μια τέτοια θέση με το πριόνι ώστε να μη βρεθείτε στη γραμμή κοπής. Η ανάκρουση προς τα πίσω μπορεί να προκαλέσει απότομη κίνηση του χειροπριονίου προς τα πίσω αλλά ο χειριστής μπορεί να ελέγχει τη δύναμη ανάκρουσης αν έχει ληφθεί κατάλληλες προφυλάξεις.

Όταν εμπλακεί το δισκοπρίονο ή για κάποιο λόγο διακόπεται η κοπή, αφήστε το κομμάτι διακόπεται και κρατήστε το πριόνι ακίνητο μέσα στο υλικό μέχρι να σταματήσει εντελώς το πριόνι. Ποτέ μη δοκιμάσετε να αφαιρέσετε το πριόνι από το αντικείμενο που κόβετε ούτε να τραβήξετε το εργαλείο προς τα πίσω εάν περιστρέφετε ακόμα ο δίσκος κοπής ή υπάρχει παραμικρή πιθανότητα ανάκρουσης. Εξετάστε και λάβετε διορθωτικά μέτρα για να εξαλείψετε την αιτία των εμπλοκών του πριονιού.

Στην περίπτωση που θα ενεργοποιήσετε ξανά το εργαλείο μέσα στο κατεργαζόμενο υλικό, κεντράρετε το πριονόδισκο στην ρωγμή και ελέγξτε εάν οδόντωση του πριονιού δε γαντζώθηκε στο υλικό. Εάν το πριονόδισκο κολλάει κατά την επανεκκίνηση, μπορεί κάποια στιγμή να εκτοξευθεί ή να προκαλέσει μετατόπιση σε σχέση με το κατεργαζόμενο τεμάχιο.

Ασφαλίστε τις μεγάλες πλάκες ώστε να ελαχιστοποιήσετε τον κίνδυνο σύσφιξης και οπίσθιας απόσπασης πριονόδισκου. Οι μεγάλες πλάκες έχουν την τάση να λυγίζουν κάτω από το ίδιο τους το βάρος. Τα στηρίγματα πρέπει να τοποθετούνται και από τις δυο μεριές, κοντά στη γραμμή κοπής και κοντά στις άκρες της πλάκας.

Μη χρησιμοποιείτε αμβλέα ή κατεστραμμένα πριόνια. Τα αμβλέα ή εσφαλμένα τοποθετημένα οδόντωση του πριονιού χαράζουν μια στενή γραμμική κοπή που προκαλώντας υπερβολική τριβή, μπλοκάρισμα πριονιού και ανάκρουση προς τα πίσω.

Προτού προχωρήσετε στην κοπή, τοποθετήστε σωστά τους σφικτήρες για τη ρύθμιση βάθους κοπής και γωνίας κλίσης του πριονόδισκου. Μεταβολή των ρυθμίσεων κατά τη διάρκεια της κοπής μπορεί να προκαλέσει μπλοκάρισμα δίσκου και ανάκρουση προς τα πίσω.

Ιδιαίτερη προσοχή απαιτεί εκτέλεση της «κοπής σε βάθος» στα υπάρχοντα τοιχώματα ή σε άλλες τυφλές εκτάσεις. Το εξέχον πριόνι μπορεί να κόψει άλλα αντικείμενα προκαλώντας την ανάκρουση προς τα πίσω.

Πρόσθετες οδηγίες ασφάλειας σχετικά με τα χειροπρίονα

Πριν από την κάθε χρήση ελέγξτε το κάτω περιβλήμα εάν έχει τοποθετηθεί σωστά. Μη χρησιμοποιείτε το χειροπρίονο εάν το κάτω περιβλήμα δεν μετακινείται ομαλά και δεν κλείνει άμεσα.

Ποτέ μην τοποθετείτε ή μην αφήνετε το κάτω περιβλήμα ανοιχτό. Εάν το χειροπρίονο θα σας ξεγλιστρήσει τυχαία, το κάτω περιβλήμα μπορεί να λυγίσει. Το κάτω περιβλήμα μπορείτε να ανασηκώσετε με τη χειρολαβή και να βεβαιωθείτε ότι μετακινείτε ομαλά και δεν έρχεται σε επαφή με το πριόνι ή με κάποιο άλλο εξάρτημα κατά την κάθε ρύθμιση γωνίας και βάθους κοπής.

Ελέγξτε το ελατήριο του κάτω περιβλήματος. Εάν το περιβλήμα και το ελατήριο δεν λειτουργούν σωστά, πρέπει να τα επισκευάσετε πριν από τη χρήση. Το κάτω περιβλήμα μπορεί να λειτουργεί αργά εξαιτίας φθοράς των επιμέρους τμημάτων, ιξωδών αποθέσεων ή διαστρωμάτωση αποβλήτων.

Επιτρέπεται η χειροκίνητη απόσυρση του κάτω περιβλήματος μόνο σε ειδικές περιπτώσεις κοπής όπως «κοπή σε βάθος» και «σύνθετη κοπή». Ανασηκώστε το κάτω περιβλήμα με τη βοήθεια της χειρολαβής και όταν το πριόνι βυθίζεται στο υλικό, το περιβλήμα πρέπει να απελευθερωθεί. Στην κάθε άλλη περίπτωση κοπής συνιστάται αυτόματη λειτουργία του περιβλήματος.

Προτού τοποθετήσετε το πριόνι στο τραπέζι εργασίας ή στο δάπεδο, προσέξτε την κάθε φορά εάν υπάρχει σε αυτό, το κάτω περιβλήμα. Η ακμή του πριονιού χωρίς προστασία του περιβλήματος, να κινείται προς τα πίσω, κόβοντας οπδήποτε βρει στη διαδρομή της. Πρέπει πάντοτε να λαμβάνετε υπόψη το χρόνο που απαιτείται για να σταματήσετε το πριόνι μετά από την απασύνδεση.

Πρόσθετες οδηγίες ασφάλειας σχετικά με τα χειροπρίονα με σφήνα σχισίματος

Χρησιμοποιείτε την κατάλληλη σφήνα σχισίματος που ταιριάζει στο πριόνι το οποίο χρησιμοποιείτε. Η σφήνα σχισίματος πρέπει να είναι παχύτερη από το κορμό του πριονιού αλλά λεπτότερη από τις αποστάσεις στην οδόντωση του πριονιού.

Ρυθμίστε τη σφήνα σχισίματος σύμφωνα με την περιγραφή του παρόντος εγχειριδίου. Η λανθασμένη ρύθμιση, λανθασμένη θέση, και τοποθέτηση εκτός γραμμής, έχει ως αποτέλεσμα την αναποτελεσματικότητα της σφήνας σχισίματος στην αποτροπή της ανάκρουσης προς τα πίσω.

Χρησιμοποιείτε τη σφήνα σχισίματος στην κάθε περίπτωση εκτός της κοπής κατά βάθος. Η σφήνα σχισίματος πρέπει να τοποθετηθεί ξανά μετά από την κοπή κατά βάθος. Η σφήνα σχισίματος προκαλεί παρεμβολές κατά την κοπή και μπορεί να οδηγήσει στην οπίσθια ανάκρουση.

Για την ορθή δράση της σφήνας σχισίματος πρέπει να εισέλθει αυτή μέσα το κατεργαζόμενο αντικείμενο. Η σφήνα σχισίματος δεν είναι αποτελεσματική για να ανατρέψει την ανάκρουση προς τα πίσω κατά τη διάρκεια σύντομης κοπής.

Μη χρησιμοποιείτε το χειροπρίονο όταν η σφήνα σχισίματος είναι λυγισμένη. Και ελαφριά λυγισμένη σφήνα μπορεί να επιβραδύνει την ταχύτητα κλεισίματος του περιβλήματος.

ΣΥΝΑΡΜΟΛΟΓΗΣΗ ΤΩΝ ΣΤΟΙΧΕΙΩΝ ΕΞΟΠΛΙΣΜΟΥ

ΠΡΟΣΟΧΗ! Η συναρμολόγηση γίνεται μόνο και μόνο κατόπιν αποσύνδεσης της ηλεκτρικής ενέργειας. **Βγάλε το βύσμα του καλωδίου ρεύματος από την πρίζα!**

Το χειροπρίονο παραδίδεται σε κατάσταση έτοιμη προς χρήση. Μετά το άνοιγμα της εργοστασιακής συσκευασίας, ελέγξτε αν υπάρχουν όλα τα στοιχεία του εξοπλισμού. Στη συνέχεια ελέγξτε την κατάσταση των συνδέσεων και δυναμικά σφίξτε τον κοχλία που συνδέει τη βάση με το ακίνητο κάλυμμα και σφίξτε τις βίδες που στερεώνουν τη σφήνα σχισίματος, εάν προβλέπεται αυτή στη συσκευασία σας. Πριν από την πρώτη χρήση, θα πρέπει να εγκατασταθεί το δισκοπρίονο.

ΠΡΟΕΤΟΙΜΑΣΙΑ ΓΙΑ ΕΡΓΑΣΙΑ

Προτού ξεκινήσετε την εργασία πρέπει να ελέγξετε εάν το περιβλήμα και το τροφοδοτικό καλώδιο με βύσμα είναι σε καλή κατάσταση. Στην περίπτωση διαπίστωσης βλάβης απαγορεύεται η συνέχιση της εργασίας.

Προσοχή! Όλες οι ενέργειες που σχετίζονται με τη συναρμολόγηση και την αντικατάσταση των δίσκων κοπής του πριονιού, τη ρύθμιση και τη συντήρηση του εργαλείου, πρέπει να πραγματοποιούνται κατόπιν διακοπής τροφοδοσίας του χειροπριονιού, επομένως προτού προχωρήσετε σε αυτές τις εργασίες: **Τραβήξτε το φως από την πρίζα!**

Δισκοπρίονα

Διαλέξτε το δισκοπρίονο που προορίζετε για την κοπή του επιλεγμένου υλικού. Όσο περισσότερα δόντια κατέχει το δισκοπρίονο τόσο πιο λείες άκρες θα πετύχετε στο σημείο κοπής.

Τα πριόνια με μερικές δεκάδες δόντια είναι πιο κατάλληλα για την κοπή των λεπτών επιφανειών με πάχος μικρότερο του 1 εκατοστού και από μαλακό ξύλο.

Προσοχή! Μην κόβετε άλλα υλικά εκτός αυτά που αναφέρουμε στο παρόν εγχειρίδιο.

Πρέπει ελέγξετε εάν εγκαταστημένος δίσκος κοπής δεν έχει βλάβη, ρωγμές, αν η οδόντωση κοπής δεν έπαθε ζημιά κ.λπ. Στην περίπτωση διαπίστωσης βλάβης πρέπει να αντικαταστήσετε το πριονόδισκο με ένα καινούριο.

Μη χρησιμοποιείτε παραμορφωμένους δίσκους κοπής ή με ρωγμές!

Μη χρησιμοποιείτε ένα δίσκο κοπής από χάλυβα υψηλής ταχύτητας!

Μη χρησιμοποιείτε λειαντικούς δίσκους!

Μη χρησιμοποιείτε δίσκους που δεν πληρούν τις τεχνικές προδιαγραφές του παρόντος εγχειριδίου!

Μην χρησιμοποιείτε πριόνια των οποίων ο κορμός είναι παχύτερος ή των οποίων οδόντωση είναι μικρότερη από το πάχος της σφήνας σχισίματος!

Μη χρησιμοποιείτε δίσκους με επιτρεπτή μέγιστη ταχύτητα περιστροφής μικρότερη από 5500 στροφές/λεπτό!

Συναρμολόγηση και αντικατάσταση του δίσκου κοπής (II)

Προσοχή. Κατά την αντικατάσταση ή συναρμολόγηση του δίσκου κοπής δεν επιτρέπεται αποσυναρμολόγηση των περιβλημάτων του δίσκου κοπής!

Χρησιμοποιήστε ένα κλειδί ή κλειδίωμα για να ασφαλίσετε το δίσκο που στερεώνει το δίσκο κοπής και ξεβιδώστε τη βίδα με ένα δεύτερο κλειδί.

Αφαιρέστε το δίσκο στερέωσης και το δίσκο κοπής του πριονιού από τον άξονα του χειροπριόνου.

Τοποθετήστε ένα νέο δίσκο κοπής στον άξονα.

Τοποθετήστε το δίσκο στερέωσης, βιδώστε τον κοχλία με τα κλειδιά για την εγκατάσταση δίσκου κοπής.

Ρύθμιση του βάθους κοπής (III)

Στην περίπτωση ανάγκης, το εργαλείο σας επιτρέπει να ρυθμίσετε το βάθος της κοπής, με τη βοήθεια ενός βαθμονομημένου οδηγού (τοποθετημένος στο πίσω μέρος του εργαλείου). Για το σκοπό αυτό, ξεβιδώστε τη βίδα του κλειδώματος που βρίσκεται πάνω στο βαθμονομημένο οδηγό, ρυθμίστε το επιθυμητό βάθος κοπής και ασφαλίστε ξανά τη ρύθμιση με τη βίδα.

Ρύθμιση γωνίας της κοπής (IV)

Το εργαλείο επιτρέπει την κοπή επιφάνειας υπό την κλίση εύρους από 0 έως 45°. Για το σκοπό αυτό πρέπει να ρυθμίσετε την επιθυμητή γωνία στον οδηγό που βρίσκεται μπροστά του εργαλείου και σφίξετε δυνατά και σταθερά τη βίδα του κλειδώματος.

Συναρμολόγηση του οδηγού

Ο βαθμονομημένος οδηγός επιτρέπει την κοπή σε ευθεία γραμμή. Τον οδηγό πρέπει να τοποθετήσετε στη βάση, ρυθμίστε το επιθυμητό πλάτος κοπής και ασφαλίστε με τη βίδα.

Πρόσθετες παρατηρήσεις

Μη χρησιμοποιείτε τα χέρια για την αφαίρεση των ελεύθερων συντριμμάτων, θραυσμάτων και παρόμοιων αποτελεσμάτων κατεργασίας του υλικού από το περιβάλλον του περιστρεφόμενου δίσκου κοπής.

Μη χρησιμοποιείτε το χειροπριόνιο σε εξωτερικούς χώρους όταν βρέχει ή χιονίζει.

Μη χειρίζεστε το χειροπριόνιο μόνο με τα χέρια. Χρησιμοποιείτε πάντα βοηθητικές συσκευές που θα σας επιτρέψουν να χειρίζεστε το πριόνι με ασφάλεια, όπως π.χ. έναν οδηγό.

Αφού ελέγξετε το δίσκο κοπής και την ασφαλή τοποθέτησή του, θα πρέπει να ρυθμίσετε το βάθος, τη γωνία και το πλάτος της κοπής πρέπει επιπλέον:

Να βεβαιωθείτε ότι τα κινούμενα περιβλήματα λειτουργούν ομαλά, χωρίς να φρακάρουν.

Να μη μπλοκάρετε το κινούμενο περίβλημα σε ανοιχτή τοποθέτηση.

Να βεβαιωθείτε, κάθε περιστρεφόμενος μηχανισμός των κινούμενων περιβλημάτων λειτουργεί χωρίς πρόβλημα.

Εάν το χειροπριόνιο σας είναι εξοπλισμένο με τη σφήνα σχισίματος, πρέπει να σιγουρευτείτε ότι η σφήνα σχισίματος είναι ρυθμισμένη έτσι ώστε :

- η απόσταση μεταξύ της σφήνας σχισίματος και των ακμών δίσκου κοπής με οδόντωση δεν είναι μεγαλύτερη από 5 χιλιοστά,
- η ακμή του δίσκου κοπής με την οδόντωση δεν εξέχει περισσότερο από 5 χιλιοστά κάτω από την κάτω άκρη της σφήνας σχισίματος,

- βρίσκεται στην γραμμή του περιστρεφόμενου δίσκου,

- δεν είναι πλατύτερος από το πλάτος του δισκοπριονιού

Πρέπει να χρησιμοποιείτε πάντα τη σφήνα σχισίματος! (σε δισκοπριόνια εργοστασιακά εξοπλισμένα με τη σφήνα σχισίματος)

Δεν επιτρέπεται η αποσυναρμολόγηση της σφήνας σχισίματος που προστατεύει το δίσκο κοπής και το εργαλείο από τη ζημία.

Να φοράτε προστατευτικά ματιών, προστατευτικά ακοής και γάντια εργασίας. Χρησιμοποιήστε μάσκες έναντι της σκόνης

Προσοχή! Κατά τη διάρκεια εργασίας με τα χειροπριόνια, χρησιμοποιείτε πάντα τα προστατευτικά ακοής.

Στερεώστε το κατεργαζόμενο αντικείμενο στη θέση εργασίας (π.χ. με σφιγκτήρες, μέγγεννη κ.λπ.)

Στην περίπτωση κοπής των επιφανειών από σκληρό ξύλο (δρυός, οξιά, γαύρος) συνιστάται η σύνδεση μιας εξωτερικής συσκευής για τη συλλογή σκόνης που προκύπτει από την κατεργασία, με το άνοιγμα του απορροφητήρα σκόνης.

ΧΕΙΡΙΣΜΟΣ ΤΟΥ ΕΡΓΑΛΕΙΟΥ

Η σύνδεση του χειροπριόνου με το ρεύμα, μπορεί να γίνει μόνο εφόσον έχουν ολοκληρωθεί όλες οι ενέργειες που αναφέρονται στο κεφάλαιο «Προετοιμασία για εργασία».

Πάρτε μια ασφαλή και σταθερή στάση του σώματος.

Πιάστε το χειροπρίονο με τα δύο χέρια από τη χειρολαβή και την πρόσθετη λαβή (V). Ενεργοποιήστε το χειροπρίονο πιέζοντας το κλειδίωμα του διακόπτη και στη συνέχεια πατώντας το ηλεκτρικό διακόπτη (VI). Αφού ενεργοποιήσετε το χειροπρίονο, για λίγα δευτερόλεπτα κρατήστε το άνετα και ελέγξτε με την ακοή αν λειτουργεί σωστά. Στην περίπτωση ύποπτων ήχων, δυσλειτουργιών κ.λπ., πρέπει άμεσα να διακόψετε τη λειτουργία και να επαναλάβετε τις ενέργειες όπως περιγράφονται στο κεφάλαιο. «Προετοιμασία για εργασία». Ακουμπήστε με τη βάση του χειροπρίονου στην επιφάνεια του κατεργαζόμενου αντικείμενου με τέτοιο τρόπο, ώστε ο δίσκος κοπής του πριονιού να μην αγγίζει το αντικείμενο κατεργασίας (VII).

Προσοχή! Μην πειράξετε το κινούμενο περίβλημα του δίσκου κοπής. Όλες οι ενέργειες που σχετίζονται με την κοπή, πρέπει να πραγματοποιούνται ενώ κρατάτε το πριόνι με τα δύο χέρια.

Καθοδηγήστε το πριόνι κατά μήκος της γραμμής κοπής έτσι ώστε η βάση του χειροπρίονου να έρχεται σε επαφή με την επιφάνεια του κατεργαζόμενου αντικείμενου.

Αφού πατήσετε το διακόπτη, αφήστε το δίσκο κοπής να φθάσει στην ονομαστική ταχύτητα περιστροφής και τότε αρχίστε να κόβετε. Απαγορεύεται πρώτα να φέρετε σε επαφή το δίσκο κοπής με το κατεργαζόμενο υλικό και στη συνέχεια να ενεργοποιήσετε το εργαλείο. Με αυτόν τον τρόπο μπορείτε να προκαλέσετε το μπλοκάρισμα του χειροπρίονου, τη βλάβη του ή βλάβη του υλικού. Αυτό μπορεί να οδηγήσει σε τραυματισμούς.

Στην περίπτωση που ξεκινήσετε πάλι την κοπή, αφήστε το δίσκο κοπής να φτάσει στην ονομαστική ταχύτητα περιστροφής του και στη συνέχεια να το εισάγετε στην ρωγμή.

Κατά τη διάρκεια της κοπής, πρέπει να καθοδηγείτε ομαλά το δίσκο κοπής, αποφεύγοντας την υπερβολική πίεση. Η πίεση που ασκείτε στην κεφαλή κοπής δεν πρέπει να υπερβαίνει την πίεση που επαρκεί για την κοπή του υλικού. Αποφύγετε να χτυπήσετε με το δίσκο κοπής το κατεργαζόμενο αντικείμενο.

Όταν το δίσκο κοπής θα φρακάρει στο κατεργαζόμενο αντικείμενο, πρέπει άμεσα να αποσυνδέσετε το χειροπρίονο πιέζοντας το κουμπί κλειδιώματος και τον ηλεκτρικό διακόπτη και στη συνέχεια αποσύρετε το χειροπρίονο. Κατά τη διάρκεια της κοπής, πρέπει να δώσετε ιδιαίτερη προσοχή στην πιθανότητα ολίσθησης ή ανάκρουσης του χειροπρίονου και του σχετικού κινδύνου ατυχήματος. Κατά τη διάρκεια της εργασίας, μην ασκείτε υπερβολική πίεση στο κατεργαζόμενο αντικείμενο και μην κάνετε αιφνίδιες κινήσεις, ώστε να μην καταστρέψετε το δίσκο κοπής. Κατά τη διάρκεια της εργασίας, χρησιμοποιήστε τακτικά διαλείμματα.

Μην επιτρέψετε να υπερφορτώσετε το εργαλείο - η θερμοκρασία των εξωτερικών επιφανειών δεν πρέπει ποτέ να υπερβαίνει τους 60 °C.

Αφού ολοκληρώσετε την εργασία, αποσυνδέστε το χειροπρίονο, βγάλτε το βύσμα από την πρίζα και προχωρήστε στις εργασίες συντήρησης και ελέγχου.

Η δηλωθείσα συνολική τιμή δόνησης έχει μετρηθεί με τη βοήθεια μιας τυποποιημένης μεθόδου και μπορεί να χρησιμοποιηθεί για τη σύγκριση ενός εργαλείου με ένα άλλο. Η δηλωμένη συνολική τιμή δόνησης μπορεί να χρησιμοποιηθεί στην αρχική εκτίμηση του εργαλείου.

Προσοχή! Η εκπομπή κραδασμών κατά τη διάρκεια της εργασίας με το εργαλείο, μπορεί να διαφέρει από τη δηλωμένη τιμή, ανάλογα με τη χρήση του εργαλείου.

Προσοχή! Καθορίστε μέτρα ασφαλείας για την προστασία του χειριστή που βασίζονται σε αξιολόγηση της έκθεσης στις πραγματικές συνθήκες χρήσης (συμπεριλαμβανομένων όλων των τμημάτων του κύκλου, όπως η στιγμή που το εργαλείο είναι απενεργοποιημένο ή βρίσκεται στο ρεζαντί καθώς και το χρόνο ενεργοποίησης).

ΣΥΝΤΗΡΗΣΗ ΚΑΙ ΕΠΙΣΚΕΥΕΣ

ΠΡΟΣΟΧΗ! Πριν το ξεκίνημα της ρύθμισης, της τεχνικής εξυπηρέτησης ή συντήρησης βγάλτε το φως του εργαλείου από το ηλεκτρικό ρεύμα. Μετά από τη λήξη της εργασίας πρέπει να ελέγξετε την τεχνική κατάσταση του ηλεκτρικού εργαλείου μέσω της εξωτερικής παρακολούθησης και της αξιολόγησης: του σκελετού και της χειρολαβής, του ηλεκτρικού καλωδίου με το φως και την ευελιξία, τη λειτουργία του ηλεκτρικού καλωδίου, τη διαπερατότητα των αεροθυρίδων, της πυροδότησης των βουρτσών, τον θόρυβο της εργασίας των των ρουλεμάν και μετατροπέων, της εκκίνησης και της ισότητας της εργασίας. Κατά την εγγυητική περίοδο ο χρήστης δεν μπορεί να αποσυναρμολογήσει τα ηλεκτρικά εργαλεία, ούτε να κάνει αντικατάσταση κανενός υποσυνόλου ή τμημάτων της ολότητας, διότι αυτό προκαλεί την απώλεια των εγγυητικών δικαιωμάτων. Όλες οι παρατυπίες παρατηρημένες κατά την επιθεώρηση, ή κατά τη διάρκεια της εργασίας, είναι το σήμα για την διεξαγωγή της επισκευής στο σημείο επισκευών. Μετά από τη λήξη της εργασίας, το περίβλημα, οι αεροθυρίδες, οι διακόπτες, η πρόσθετη χειρολαβή και τα καλύμματα πρέπει να καθαριστούν π.χ. με τη ροή του αέρα (με την πίεση όχι μεγαλύτερη από 0,3 MPa), με το πινέλο ή το στεγνό πανί χωρίς την χρήση των χημικών μέσων ή των απορρυπαντικών. Τα εργαλεία και οι μοχλοί να καθαρίζονται με το στεγνό καθαρό πανί.

TOYA S.A.
ul. Sołtysowicka 13 - 15
51 - 168 Wrocław
tel.: 071 32 46 200
fax: 071 32 46 373
e-mail: biuro@yato.pl

ODDZIAŁ WARSZAWSKI
Teren ProLogis Park Nadarzyna
al. Kasztanowa 160
05 - 831 Młochów k. Nadarzyna
tel.: 022 73 82 800
fax: 022 73 82 828

TOYA ROMANIA SA
Soseaua Odai 109-123
Sector 1, Bucuresti
www.yato.ro
office@yato.ro
tel: 031 710 8692
fax 0317104008

DEKLARACJA ZGODNOŚCI

0218/79257/EC/2018

Deklarujemy z pełną odpowiedzialnością, że niżej wymienione wyroby:

Pilarka tarczowa do drewna; 230 - 240 V~; 50 Hz; 1400 W; 4800 min⁻¹; 65 mm; nr kat. 79257

do których odnosi się niniejsza deklaracja, są zgodne z poniższymi normami:

EN 60745-1:2009 + A11:2010
EN 60745-2-5:2010
EN 55014-1:2006 + A1:2009 + A2:2011
EN 55014-2:2015
EN 61000-3-2:2014
EN 61000-3-3:2013

i spełniają wymagania dyrektyw:

2006/42/WE Maszyny i urządzenia bezpieczeństwa
2014/30/UE Kompatybilność elektromagnetyczna
2011/65/EU Substancje niebezpieczne w sprzęcie elektrycznym

Numer seryjny: dotyczy wszystkich numerów seryjnych urządzeń wymienionych w deklaracji
Dwie ostatnie cyfry roku, w którym wprowadzono oznaczenie CE: 18
Rok budowy / produkcji: 2018

Nazwisko i adres osoby upoważnionej do przygotowania dokumentacji technicznej:

Tomasz Zych
TOYA S.A., ul. Sołtysowicka 13 - 15, 51-168 Wrocław, Polska



Dariusz Harek
DYREKTOR DS. ZAKUPÓW
DARIUSZ HAREK

(nazwisko i podpis osoby upoważnionej)

Wrocław, 2018.02.01
(miejsce i data wystawienia)

TOYA S.A.
ul. Sołtysowicka 13 - 15
51 - 168 Wrocław
tel.: 071 32 46 200
fax: 071 32 46 373
e-mail: biuro@yato.pl

ODDZIAŁ WARSZAWSKI
Teren ProLogis Park Nadarzyn
al. Kasztanowa 160
05 - 831 Młochów k. Nadarzyna
tel.: 022 73 82 800
fax: 022 73 82 828

TOYA ROMANIA SA
Soseaua Odai 109-123
Sector 1, Bucuresti
www.yato.ro
office@yato.ro
tel: 031 710 8692
fax 0317104008

DECLARATION OF CONFORMITY

0218/79257/EC/2018

We declare and guarantee with full responsibility that the following products:

Circular saw; 230 - 240 V~; 50 Hz; 1400 W; 4800 min⁻¹; 65 mm; item no. 79257

meet requirements of the following European Standards / Technical Specifications:

EN 60745-1:2009 + A11:2010
EN 60745-2-5:2010
EN 55014-1:2006 + A1:2009 + A2:2011
EN 55014-2:2015
EN 61000-3-2:2014
EN 61000-3-3:2013

and fulfill requirements of the following European Directives:

2006/42/EC Machinery and safety elements
2014/30/EU Electromagnetic compatibility (EMC) Directive
2011/65/EU Restriction of the Use of Certain Hazardous Substances

Serial number: concern all serial numbers of item(s) mentioned in this declaration
The last two digits of the year in which the CE marking was affixed: 18
Year of production: 2018

The person authorized to compile the technical file:
Tomasz Zych
TOYA S.A., ul. Sołtysowicka 13 - 15, 51-168 Wrocław, Polska

Wrocław, 2018.02.01
(Place and date of issue)

 TOYA SPÓŁKA AKCYJNA
DYREKTOR DS. ZAKUPÓW
DARIUSZ HAYEK
(Name and signature of authorized person)

TOYA S.A.
ul. Sołtysowicka 13 - 15
51 - 168 Wrocław
tel.: 071 32 46 200
fax: 071 32 46 373
e-mail: biuro@yato.pl

ODDZIAŁ WARSZAWSKI
Teren ProLogis Park Nadarzyn
al. Kasztanowa 160
05 - 831 Młochów k. Nadarzyna
tel.: 022 73 82 800
fax: 022 73 82 828

TOYA ROMANIA SA
Soseaua Odai 109-123
Sector 1, Bucuresti
www.yato.ro
office@yato.ro
tel: 031 710 8692
fax 0317104008

DECLARAȚIE DE CONFORMITATE

0218/79257/EC/2018

Declarăm și garantăm pe proprie răspundere că produsele următoare:

Ferăstrău mecanic pentru lemn; 230 - 240 V~; 50 Hz; 1400 W; 4800 min⁻¹; 65 mm; cod articol. 79257

satisfac cerințele Standardelor europene / Specificațiilor tehnice următoare:

EN 60745-1:2009 + A11:2010
EN 60745-2-5:2010
EN 55014-1:2006 + A1:2009 + A2:2011
EN 55014-2:2015
EN 61000-3-2:2014
EN 61000-3-3:2013

și satisfac cerințele Directivelor europene următoare:

2006/42/WE Directiva pentru utilaje și dispozitive de siguranță
2014/30/UE Directiva privind compatibilitatea electromagnetică (EMC)
2011/65/UE Restricția utilizării unor substanțe periculoase

Număr de serie: se referă la toate numere de serie ale articolelor specificate în această declarație
Ultimele două cifre ale anului în care s-a aplicat marcarea: 18
Anul de fabricație: 2018

Persoana autorizată să întocmească dosarul tehnic:
Tomasz Zych
TOYA S.A., ul. Sołtysowicka 13 - 15, 51-168 Wrocław, Polonia

Wrocław, 2018.02.01
(locul și data emiterii)

 TOYA SPÓŁKA AKCYJNA
DYREKTOR DS. ZAKUPOW
DARIUSZ HAYEK
(nume și semnătura persoanei autorizate)

