

# Panasonic®

## Instrukcja obsługi Odtwarzacz płyt Blu-ray™

Model Nr. **DP-UB820**

**ULTRA HD**™  
*Blu-ray*

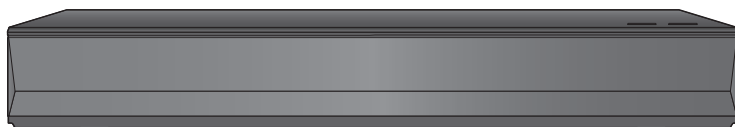

### **Aktualizacja oprogramowania układowego**

Firma Panasonic na bieżąco dba o ulepszanie i rozwój oprogramowania układowego urządzenia, aby klienci mogli cieszyć się korzyściami płynącymi z zastosowania najnowszych technologii.

Firma Panasonic zaleca aktualizację oprogramowania układowego urządzenia bezpośrednio po uzyskaniu informacji o dostępności nowej wersji.

Szczegółowe informacje znaleźć można w "Aktualizacja oprogramowania układowego" (→ 18) lub

<https://panasonic.jp/support/global/cs/> (Strona tylko w języku angielskim.)

Dziękujemy za nabycie tego produktu.

Przed przystąpieniem do eksploatacji opisywanego produktu należy dokładnie przeczytać niniejsze zalecenia i zachować instrukcję obsługi do wglądu.

# Zasady bezpieczeństwa

## OSTRZEŻENIE

### Urządzenie

Aby ograniczyć niebezpieczeństwo pożaru, porażenia prądem lub uszkodzenia urządzenia,

- Nie należy wystawiać urządzenia na działanie deszczu, wilgoci, kapanie lub zachłapanie.
- Na urządzeniu nie należy ustawiać żadnych naczyń zawierających płyny, takich jak wazony.
- Stosować zalecane akcesoria.
- Nie należy demontować obudowy urządzenia.
- Nie należy podejmować prób samodzielnej naprawy. Naprawę urządzenia należy zlecić wykwalifikowanemu pracownikom serwisu.
- Należy uważać, aby do wnętrza urządzenia nie dostały się metalowe przedmioty.
- Na urządzeniu nie wolno umieszczać żadnych ciężkich przedmiotów.

### Przewód zasilania

Aby ograniczyć niebezpieczeństwo pożaru, porażenia prądem lub uszkodzenia urządzenia,

- Należy się upewnić, że napięcie źródła zasilania odpowiada napięciu podanemu na urządzeniu.
- Dokładnie podłączyć wtyczkę przewodu zasilającego do gniazda ściennego.
- Nie wolno ciągnąć za przewód, zginać go ani kłaść na nim ciężkich przedmiotów.
- Nie wolno dotykać wtyczki mokrymi rękami.
- Przy odłączeniu przewodu należy chwycić za wtyczkę.
- Nie wolno podłączać urządzenia do uszkodzonego gniazda ściennego oraz gdy wtyczka przewodu zasilającego jest uszkodzona.

Wtyczka zasilania umożliwia odłączenie urządzenia.

Zainstaluj to urządzenie w taki sposób, aby możliwe było natychmiastowe odłączenie wtyczki zasilania od gniazda zasilania.

## UWAGA

### Urządzenie

- W tym urządzeniu znajduje się laser. Wykonywanie regulacji innych niż opisane lub postępowanie w sposób nieprzewidziany w instrukcji obsługi grozi niebezpiecznym naswietleniem promieniami lasera.
- Nie należy umieszczać na urządzeniu źródeł otwartego ognia, takich jak zapalone świece.
- To urządzenie może odbierać zakłócenia wywołane użyciem telefonu komórkowego. Jeżeli takie zakłócenia wystąpią, wskazane jest zwiększenie odległości pomiędzy urządzeniem a telefonem komórkowym.
- Urządzenie jest przeznaczone do używania w klimacie umiarkowanym.
- Niektóre części urządzenia głównego mogą ulec rozgrzaniu podczas użytkowania. Przed przenoszeniem lub czyszczeniem urządzenia głównego należy odłączyć przewód zasilania i odczekać co najmniej 3 minuty.

### Wybór miejsca

Urządzenie należy ustawić na równej powierzchni.

Aby ograniczyć niebezpieczeństwo pożaru, porażenia prądem lub uszkodzenia urządzeniem,

- Niniejszego urządzenia nie należy instalować lub umieszczać w szafce na książki, zabudowanej szafce lub innej ograniczonej przestrzeni, w celu zapewnienia dobrej wentylacji.
- Nie należy zasłaniać otworów wentylacyjnych urządzenia gazetami, obrusami, zastonami i podobnymi przedmiotami.
- Nie umieszczaj urządzenia na wzmacniaczu/odborniku lub nagrzewających się urządzeniach. Wysoka temperatura może uszkodzić to urządzenie.
- Urządzenie należy chronić przed bezpośrednim działaniem promieni słonecznych, wysoką temperaturą, wysoką wilgotnością oraz nadmiernymi drganiami.

### Baterie

Nieprawidłowe obchodzenie się z bateriami może prowadzić do wycieku elektrolitu i może być także przyczyną pożaru.

- Istnieje niebezpieczeństwo wybuchu w przypadku, gdy baterie zostaną nieprawidłowo włożone. Baterie należy wymieniać wyłącznie na baterie typu zalecanego przez producenta.
- W przypadku utylizacji baterii, należy się skontaktować z lokalnymi władzami lub ze sprzedawcą celem uzyskania informacji o prawidłowym sposobie postępowania.
- Nie wkładaj do pilota jednocześnie starych i nowych baterii oraz baterii różnych typów.
- Nie ogrzewaj i nie wrzucaj do ognia.
- Nie należy pozostawiać baterii przez dłuższy czas w samochodzie z zamkniętymi drzwiami i oknami wystawionym na bezpośrednie działanie promieni słonecznych.
- Nie demontuj i nie powoduj zwarcia.
- Baterii alkalicznych lub manganowych nie należy ładować ponownie.
- Nie używaj baterii, z których usunięta została osłona.

Baterie należy wyjąć, jeżeli pilot nie będzie używany przez dłuższy czas. Należy je przechowywać w chłodnym, ciemnym miejscu.

## Ograniczenie wykorzystania treści kopiowanych bez zezwolenia

Niniejsze urządzenie wykorzystuje następującą technologię ochrony praw autorskich.

Powiadomienie o technologii Cinavia

W niniejszym produkcie zastosowano technologię Cinavia w celu ograniczenia przypadków użycia nieautoryzowanych kopii niektórych komercyjnych produkcji filmowych i filmów oraz ich ścieżek dźwiękowych. W razie wykrycia nielegalnego użycia nieautoryzowanej kopii zostanie wyświetlony komunikat, a odtwarzanie lub kopiowanie zostanie przerwane.

Więcej informacji o technologii Cinavia znajduje się w internetowym centrum informacji konsumentów Cinavia (Online Consumer Information Center) na stronie <http://www.cinavia.com>. Aby otrzymać dodatkowe informacje o technologii Cinavia za pośrednictwem poczty, należy wysłać kartę pocztową z adresem korespondencyjnym na adres: Cinavia Consumer Information Center, P.O. Box 86851, San Diego, CA, 92138, USA.

## Pozbywanie się lub oddawanie urządzenia

W urządzeniu mogą być zachowane ustawienia użytkownika. W przypadku pozbywania się urządzenia należy wykonać procedurę przywracania ustawień fabrycznych dla wszystkich funkcji. (⇒ 36, "Aby przywrócić wszystkie ustawienia do wartości domyślnych.")

- W pamięci urządzenia może być zachowana historia operacji.

### Pozbywanie się zużytych urządzeń elektrycznych i elektronicznych oraz baterii. Dotyczy wyłącznie obszaru Unii Europejskiej oraz krajów posiadających systemy zbiórki i recyklingu.



Niniejsze symbole umieszczane na produktach, opakowaniach i/lub w dokumentacji towarzyszącej oznaczają, że nie wolno mieszać zużytych urządzeń elektrycznych i elektronicznych oraz baterii z innymi odpadami domowymi/komunalnymi.

W celu zapewnienia właściwego przetwarzania, utylizacji oraz recyklingu zużytych urządzeń elektrycznych i elektronicznych oraz zużytych baterii, należy oddawać je do wyznaczonych punktów gromadzenia odpadów zgodnie z przepisami prawa krajowego.

Poprzez prawidłowe pozbywanie się zużytych urządzeń elektrycznych i elektronicznych oraz zużytych baterii pomagasz oszczędzać cenne zasoby naturalne oraz zapobiegać potencjalnemu negatywnemu wpływowi na zdrowie człowieka oraz na stan środowiska naturalnego.

W celu uzyskania informacji o zbiórce oraz recyklingu zużytych urządzeń elektrycznych i elektronicznych oraz baterii prosimy o kontakt z władzami lokalnymi.

Za niewłaściwe pozbywanie się tych odpadów mogą grozić kary przewidziane przepisami prawa krajowego.



**(Dotyczy symbolu baterii (symbol poniżej)):**  
Ten symbol może występować wraz z symbolem pierwiastka chemicznego. W takim przypadku wymagania Dyrektywy w sprawie określonego środka chemicznego są spełnione.

## Środki ostrożności dotyczące połączenia sieci bezprzewodowej

Poniższe ograniczenia dotyczą korzystania z niniejszego urządzenia. Należy się z nimi zapoznać przed rozpoczęciem użytkowania urządzenia.

Firma Panasonic nie ponosi odpowiedzialności za żadne uszkodzenia powstałe na skutek nieprzestrzegania tych ograniczeń lub warunków użytkowania bądź nieużywania urządzenia.

- Dane przesyłane za pośrednictwem fal radiowych mogą być przechwytywane i monitorowane.
- Urządzenie zawiera delikatne podzespoły elektroniczne. Należy używać urządzenia zgodnie z przeznaczeniem oraz przestrzegać następujących wskazówek:
  - Urządzenie należy chronić przed wysoką temperaturą oraz bezpośrednim działaniem promieni słonecznych.
  - Nie zginać ani nie narażać urządzenia na silne uderzenia.
  - Chronić urządzenie przed wilgocią.
  - Nie demontować ani nie modyfikować urządzenia w żaden sposób.

### Deklaracja Zgodności (DoC)

Niniejszym, "Panasonic Corporation" deklaruje, iż niniejszy produkt jest zgodny z zasadniczymi wymogami i innymi odnośnymi postanowieniami Dyrektywy 2014/53/UE. Klienci mogą skopiować oryginał Deklaracji Zgodności (DoC) dla naszych produktów radiowych i końcowych urządzeń teletransmisyjnych (RE) z naszego serwera DoC: <http://www.ptc.panasonic.eu>

Kontakt z autoryzowanym przedstawicielem:  
Panasonic Marketing Europe GmbH, Panasonic Testing Centre, Winsbergring 15, 22525 Hamburg, Niemcy  
Pasma 5,15 - 5,35 GHz ograniczone jest do użytku wyłącznie domowego w następujących krajach.

AT	BE	BG	CZ	DK	EE	FR	DE	IS	IE	IT
EL	ES	CY	LV	LI	LT	LU	HU	MT	NL	NO
PL	PT	RO	SI	SK	TR	FI	SE	CH	UK	HR

Typ łączności bezprzewodowej	Pasma częstotliwości	Maksymalna moc (dBm EIRP)
WLAN	2412-2472 MHz 5180-5320 MHz 5500-5700 MHz	20 dBm 23 dBm 23 dBm

# Spis treści

Zasady bezpieczeństwa . . . . .	2
---------------------------------	---

## Pierwsze kroki

Akcesoria . . . . .	5
Dbanie o urządzenie i nośniki . . . . .	5
Nośniki, które mogą być odtworzane . . . . .	6
Przewodnik po funkcjach sterowania . . . . .	8
Podłączanie do telewizora . . . . .	10
Podłączanie wzmacniacza/ odbiornika . . . . .	11
Podłączanie do sieci . . . . .	16
Konfiguracja . . . . .	17

## Odtwarzanie

Menu HOME . . . . .	19
Odtwarzanie . . . . .	19
Korzystanie z usług sieci . . . . .	22
Funkcja sieci domowej . . . . .	23
VIERA Link . . . . .	25
Menu opcji . . . . .	26

## Informacje dodatkowe

Menu ustawień . . . . .	29
Przewodnik poszukiwania nieszprawności . . . . .	36
Dane techniczne . . . . .	42
Licencje . . . . .	45

### Sterowanie głosem

Szczegółowe informacje znaleźć można w  
<https://panasonic.jp/support/global/cs/>



### Odtwarzanie filmów z płyt Ultra HD Blu-ray w standardzie High Dynamic Range (HDR)

Jeżeli podczas odtwarzania filmu z płyty Ultra HD Blu-ray zostanie wyświetlony komunikat o problemie z obsługą funkcji High Dynamic Range (HDR), należy zmienić ustawienia telewizora zgodnie z poniższą instrukcją.

Przykładowa treść komunikatu:  
"This player is not connected to a High Dynamic Range (HDR) compatible TV."

- 1) W przypadku używania telewizora firmy Panasonic zgodnego z 4K/wysokim zakresem dynamiki (ang. High Dynamic Range, HDR) z roku 2015 lub nowszego należy uruchomić ustawienie HDR w telewizorze. (Ustawienie to może nie być dostępne we wszystkich modelach telewizorów. Więcej informacji znajduje się w instrukcji obsługi telewizora.)
- 2) Jeżeli korzystasz z telewizora innego niż Panasonic, kompatybilnego z rozdzielczością 4K i funkcją High Dynamic Range (HDR), zapoznaj się z treścią dołączonej do niego instrukcji obsługi.
- 3) W przypadku odtwarzania materiału z dysku obsługującego funkcję High Dynamic Range (HDR) na telewizorze nie obsługującym funkcji High Dynamic Range (HDR) zostanie on odtworzony (bez funkcji HDR), nawet jeżeli wyświetli się komunikat.

## Akcesoria

Przed rozpoczęciem użytkowania urządzenia sprawdź załączone akcesoria.

- 1 Pilot zdalnego sterowania (N2QAYB001147)
- 2 Baterie do pilota
- 1 Przewód zasilania



- Numery produktów podane w niniejszej instrukcji obsługi według stanu na kwiecień 2018. Mogą ulec zmianie.
- Nie należy używać zasilacza z innymi urządzeniami.

### ■ Korzystanie z pilota

Włóż baterie do gniazda tak, aby bieguny (+ oraz –) odpowiadały biegunom w pilocie.

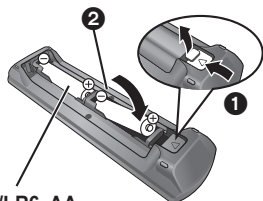

R6/LR6, AA  
(Baterie alkaliczne lub manganowe)

Skieruj na czujnik odbioru sygnału pilota w urządzeniu. (⇒ 9)

## Dbanie o urządzenie i nośniki

### ■ Urządzenie należy czyścić miękką, suchą ściereczką

- Nigdy nie używaj alkoholu, rozcieńczalnika ani benzyny do czyszczenia tego urządzenia.
- Zanim użyjesz ściereki zawierającej środki chemiczne, uważnie przeczytaj dołączone do niej informacje.

### ■ Soczewka urządzenia

Używaj płyty czyszczącej do soczewek (brak w zestawie) do czyszczenia soczewek urządzenia.

### ■ Czyszczenie płyt

TAK

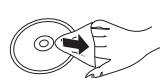

NIE









Wytrzyj wilgotną ściereczką, a następnie wytrzyj suchą ściereczką do sucha.

### ■ Środki ostrożności dotyczące obchodzenia się z płytami

- Płyty należy trzymać za krawędzie, aby uniknąć zarysowań lub odcisków palców na płycie.
- Nie nalepiaj nalepek lub etykiet na płyty.
- Nie należy stosować sprayów do czyszczenia płyt, benzyny, rozcieńczalnika, płynów antystatycznych ani żadnych innych rozpuszczalników.
- Nie należy stosować następujących rodzajów płyt:
  - Płyty, na których jest klej pozostały z usuniętych nalepek lub etykiet (płyty z wypożyczalni itp.).
  - Płyty mocno odkształcone lub pęknięte.
  - Płyty o nieregularnym kształcie, np. serca.

# Nośniki, które mogą być odtwarzane

Urządzenie	Oznaczenia nośników	Typ urządzenia	Format zawartości
<b>BD</b>		Ultra HD Blu-ray*1*2	Video
		BD-Video	Video
		BD-RE BD-RE DL	Video, JPEG, MPO
		BD-R BD-R DL	Video, MKV, JPEG, MPO
<b>DVD</b>		DVD-Video	Video
		DVD-R	Video, AVCHD, MKV, JPEG, MPO, AAC, AIFF, ALAC, DSD (DFF, DSF), FLAC, MP3, WAV, WMA
		DVD-R DL	
		DVD-RW	Video, AVCHD
	—	+R/+RW/+R DL	
<b>CD</b>		Płyta CD z muzyką	Muzyka [CD-DA]
	—	CD-R CD-RW	MKV, JPEG, MPO, AAC, AIFF, ALAC, FLAC, MP3, Muzyka [CD-DA], WAV, WMA
<b>USB</b>	—	Urządzenie USB (do 4 TB)	AVCHD, AVCHD 3D, MKV, MP4, MPEG2, JPEG, MPO, AAC, AIFF, ALAC, DSD (DFF, DSF), FLAC, MP3, WAV, WMA

• Na stronie 7 i 42 można znaleźć więcej informacji na temat typów treści, która może być odtwarzana.

\*1 Zobacz "Korzystanie z funkcji Ultra HD Blu-ray" (⇒ 21)

\*2 O ile nie wskazano inaczej, do zawartości BD-Video w niniejszej instrukcji obsługi zalicza się Ultra HD Blu-ray.

## ■ Płyty, których nie można użyć w tym urządzeniu

Każda płyta, która nie jest obsługiwana lub wcześniej opisana.

- DVD-RAM
- Super Audio CD
- Photo CD
- DVD-Audio
- Video CD i Super Video CD
- HD DVD

## ■ Informacja dotycząca regionów

Urządzenie może odtwarzać płyty BD-Video oraz DVD-Video oznaczone następującymi kodami regionalnymi, w tym oznaczeniem "ALL".

Przykład: BD-Video DVD-Video



## ■ Finalizacja

Płyty DVD-R/RW/R DL, +R/+RW/+R DL i CD-R/RW nagrane przez nagrywarkę muszą być zamknięte, aby można je było odtworzyć w niniejszym urządzeniu. Więcej informacji znajduje się w instrukcji obsługi nagrywarki.

## ■ BD-Video

Niniejsze urządzenie obsługuje dźwięk o wysokiej szybkości transmisji (Dolby® Digital Plus, Dolby® TrueHD, DTS-HD High Resolution Audio™ i DTS-HD Master Audio™) stosowany w formacie BD-Video.

## ■ 3D

Filmy wideo i zdjęcia 3D mogą być odtwarzane po podłączeniu urządzenia do telewizora zgodnego z 3D przy użyciu kabla High Speed HDMI.

## ■ Płyta CD z muzyką

Nie można zagwarantować możliwości odtwarzania i jakości dźwięku w przypadku płyt CD niezgodnych z danymi technicznymi CD-DA (CD z zabezpieczeniem przed kopiowaniem itp.).

## ■ Urządzenie USB

- Podłącz urządzenie USB, gdy wyświetlany jest ekran główny.
- To urządzenie nie gwarantuje połączenia ze wszystkimi urządzeniami USB.
- Niniejsze urządzenie nie obsługuje ładowania urządzeń USB.
- Obsługiwane systemy plików to FAT12, FAT16, FAT32 i NTFS.
- Port USB umieszczony z przodu urządzenia obsługuje standard USB 2.0 High Speed, a port USB z tyłu urządzenia obsługuje standard USB 3.0 Super-Speed.
- Port USB z tyłu urządzenia obsługuje dyski twarde sformatowane w systemie plików FAT32 i NTFS. Jeśli dysk twardy nie został rozpoznany, może on nie otrzymywać zasilania. W takim przypadku należy wykorzystać zewnętrzne źródło zasilania.
- Korzystanie z dwóch urządzeń USB jednocześnie nie jest możliwe. (⇒ 37)
- Do odtwarzania filmów 4K zapisanych na urządzeniu USB należy wykorzystywać tylny port USB 3.0 urządzenia głównego. Podłączone urządzenie powinno być zgodne ze standardem USB 3.0.

## ■ BD-RE, BD-R

Główne urządzenie może nie odtwarzać prawidłowo ścieżki dźwiękowej filmu nagranych na płycie w wielu językach nagrywarką Blu-ray.



- W niektórych przypadkach nie będzie można odtworzyć powyższych nośników z powodu rodzaju nośnika, stanu nagrania, metody nagrywania i sposobu utworzenia plików.
- Producent płyty może kontrolować sposób odtwarzania płyt. Dlatego nie zawsze możliwe jest sterowanie odtwarzaniem tak, jak opisano w niniejszej instrukcji obsługi. Dokładnie przeczytaj instrukcje dotyczące płyty.

# Przewodnik po funkcjach sterowania

## ■ Pilot zdalnego sterowania

Jeśli inne urządzenia firmy Panasonic reagują na polecenia pilota zdalnego sterowania, zmień kod pilota. (⇒ 35)

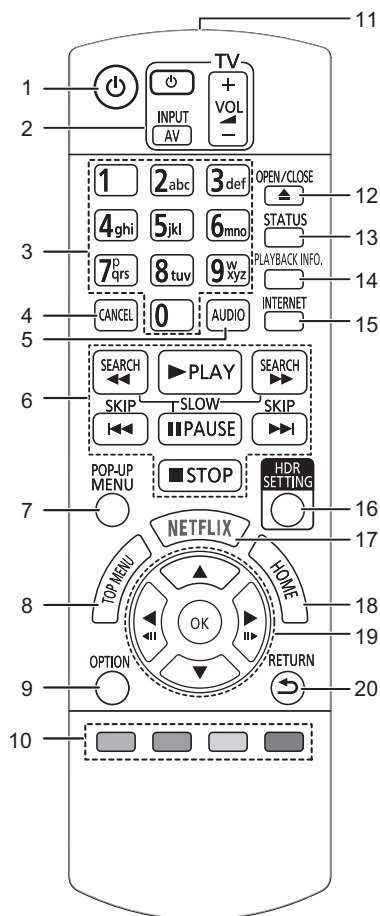

- 1 Włączanie i wyłączanie urządzenia
- 2 Przyciski operowania odbiornikiem TV  
Możesz obsługiwać telewizor Panasonic za pomocą pilota zdalnego sterowania. Niektóre przyciski mogą nie działać w zależności od modelu telewizora.
- 3 Wybór numerów tytułów itp./Wpisywanie cyfr lub znaków
- 4 Anuluj  
Usunąć aktualnie wybrany znak.  
(na przykład, wprowadzając hasło dla funkcji "Klasyfikacja" w menu Konfiguracji)
- 5 Zmiana ścieżki dźwiękowej (⇒ 20)
- 6 Podstawowe przyciski sterowania odtwarzaniem (⇒ 19)
- 7 Wyświetlanie menu podręcznego (⇒ 20)
- 8 Wyświetlanie głównego menu (⇒ 20)
- 9 Wyświetlenie menu opcji (⇒ 26)
- 10 Kolorowe przyciski (czerwony, zielony, żółty, niebieski)  
Mają różne funkcje w zależności od ekranu
- 11 Transmitowanie sygnału zdalnego sterowania
- 12 Wsuwanie/wsuwanie tacki na płytę (⇒ 9)
- 13 Wyświetlenie komunikatów statusu (⇒ 20)
- 14 Wyświetl "Okno informacji o odczycie" (⇒ 20)
- 15 Wyświetlanie ekranu startowego Usług sieciowych (⇒ 22)
- 16 Wyświetl "Ustawienie HDR" (⇒ 20)
- 17 Wyświetl ekran NETFLIX (⇒ 22)
- 18 Wyświetlenie menu HOME (⇒ 19)
- 19 [▲, ▼, ◀, ▶]: Przesunięcie podświetlenia wyboru  
[OK]: Zatwierdzenie wyboru  
(◀|||)(|||▶): Klatka po klatce (⇒ 20)
- 20 Powrót do poprzedniego ekranu



## ■ Przednie

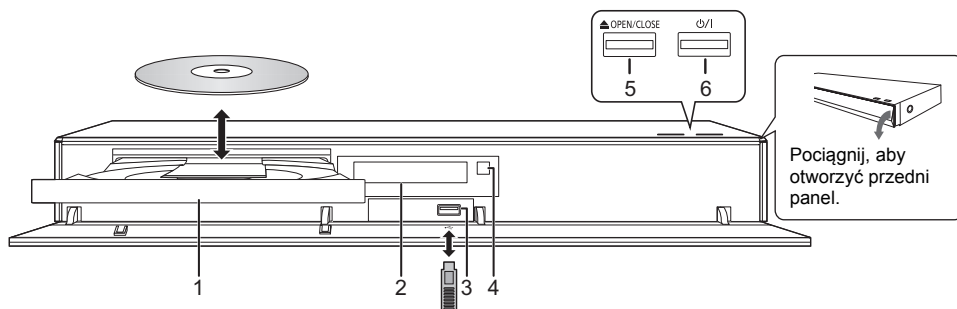

- 1 Taca płyty
- 2 Wyświetlanie
- 3 Gniazdo USB (== DC 5 V 500 mA)  
Ten port obsługuje standard USB 2.0 High Speed.
- 4 Czujnik sygnału zdalnego sterowania  
Odległość: W zasięgu 7 m  
Kąt: Około 20° w górę i w dół, 30° w lewo i w prawo
- 5 Wysuwanie/wsuwanie tacki na płytę
- 6 **Przełącznik gotowości/włączania (O/I) (⇒ 17)**  
Naciśnij, aby przełączyć urządzenie z trybu gotowości na tryb pracy lub odwrotnie. W trybie gotowości urządzenie nadal zużywa niewielką ilość mocy.

### UWAGA

Nie umieszczaj przedmiotów przed urządzeniem. Tacka na płytę może uderzyć w przedmiot podczas otwierania i spowodować obrażenia ciała.



- Wkładając nośnik, sprawdź, czy jest odpowiednio obrócony, czyli prawą stroną do góry.
- W przypadku podłączenia produktu Panasonic przy użyciu kabla połączenia USB, na podłączonym urządzeniu może pojawić się ekran konfiguracji. Więcej informacji znajduje się w instrukcji obsługi podłączanego sprzętu.

## ■ Tył

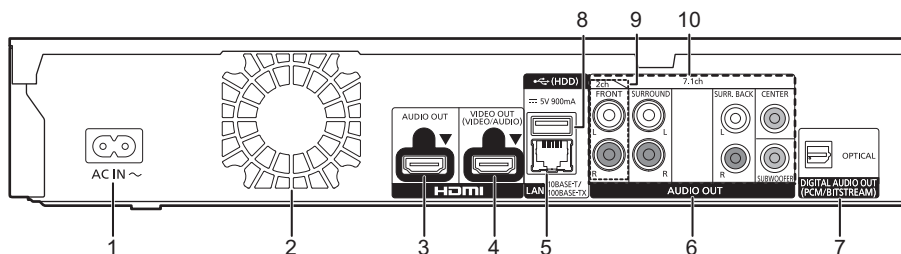

- 1 Złącze AC IN (~) (⇒ 10)
- 2 Wentylator
- 3 Gniazdo HDMI AUDIO OUT (⇒ 11)
- 4 Gniazdo HDMI VIDEO OUT (⇒ 10)
- 5 Port LAN (⇒ 16)
- 6 Analogowe wyjścia AUDIO OUT (⇒ 12)
- 7 Gniazdo DIGITAL AUDIO OUT (Gniazdo OPTICAL) (⇒ 12)
- 8 Gniazdo USB (HDD) (== DC 5 V 900 mA)  
Ten port obsługuje standard USB 3.0 Super-Speed.
- 9 Gniazda 2ch AUDIO OUT (⇒ 12)
- 10 Gniazda 7.1ch AUDIO OUT (⇒ 12)

Sprzęt klasy II (podwójnie izolowana konstrukcja)

## Podłączanie do telewizora

Obrazy 4K można odtwarzać, gdy główne urządzenie jest podłączone do telewizora zgodnego ze standardem 4K.

- Przed dokonaniem połączeń należy odłączyć wszystkie urządzenia z gniazdka elektrycznego. (Podłącz kabel zasilacza sieciowego dopiero po ustanowieniu wszystkich innych połączeń.)
- Należy używać kabli High Speed HDMI. Nie można stosować kabli niezgodnych z HDMI.
- Urządzenie główne zużywa niewielką ilość energii (⇒ 42) nawet po wyłączeniu, w trybie gotowości. W celu zaoszczędzenia energii elektrycznej urządzenie powinno zostać wyłączone z gniazda zasilania, jeśli nie będzie używane przez dłuższy czas.

### ■ Korzystanie z wyjścia 4K

- Aby cieszyć się obrazem w formacie 4K (50p/60p), należy korzystać z kabla HDMI w standardzie prędkości transmisji 18 Gbps. W przypadku używania sygnału 1080p lub 24p (4K) należy używać kabli HDMI o długości maksymalnej 5,0 metrów. Zaleca się korzystanie z kabla HDMI marki Panasonic.
- **Po podłączeniu urządzenia do telewizora zgodnego ze standardem 4K i wykonaniu “Łatwe ustawienie”, automatycznie wybrany zostanie tryb 4K (50p/60p). (⇒ 17, 34)**
- Aby oglądać zawartość Ultra HD Blu-ray w formacie 4K/HDR, należy podłączyć urządzenie główne do złącza HDMI urządzenia obsługującego HDCP2.2, 4K (50p/60p) 4:4:4 i sygnał HDR zgodnie ze standardami Ultra HD Blu-ray.

### Odtwarzanie dźwięku i obrazu w konfiguracji z telewizorem 4K

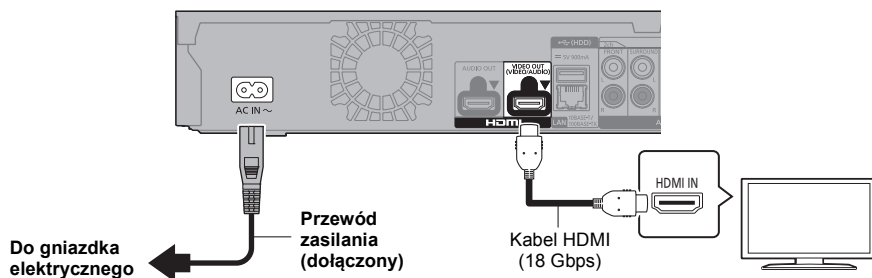

### Nastawienie

Należy wybrać następujące pozycje w menu (⇒ 29):

- Ustaw “Tryb wyjścia HDMI(VIDEO)” na “Automatyczny ( Tylko Wideo / Wideo+Dźwięk )”. (⇒ 29)
- Ustaw “Tryb wyjścia HDMI(AUDIO)” na “Tylko Dźwięk”. (⇒ 29)

# Podłączanie wzmacniacza/odbiornika

## Odtwarzanie obrazu w konfiguracji z telewizorem 4K ze wzmacniaczem

Można odtwarzać bogatszy dźwięk przy użyciu gniazda HDMI AUDIO OUT.  
(Dźwięk odtwarzany jest w wysokiej rozdzielczości.)

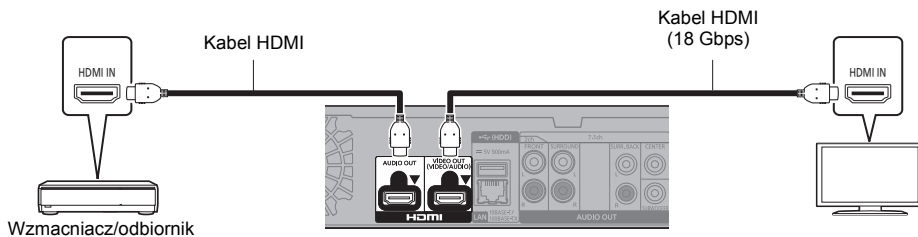

### Nastawienie

Należy wybrać następujące pozycje w menu (⇒ 29):

- Ustaw "Tryb wyjścia HDMI(VIDEO)" na "Automatyczny ( Tylko Wideo / Wideo+Dźwięk )". (⇒ 29)
- Ustaw "Tryb wyjścia HDMI(AUDIO)" na "Tylko Dźwięk". (⇒ 29)
- Aby odtwarzać dźwięk z telewizora  
Ustaw "Tryb wyjścia HDMI(VIDEO)" na "Wideo+Dźwięk". (⇒ 29)



- Złącze HDMI AUDIO OUT nie jest kompatybilne z wyjściem 4K i VIERA Link (⇒ 25).

## Odtwarzanie obrazu w konfiguracji z telewizorem 4K ze wzmacniaczem 4K

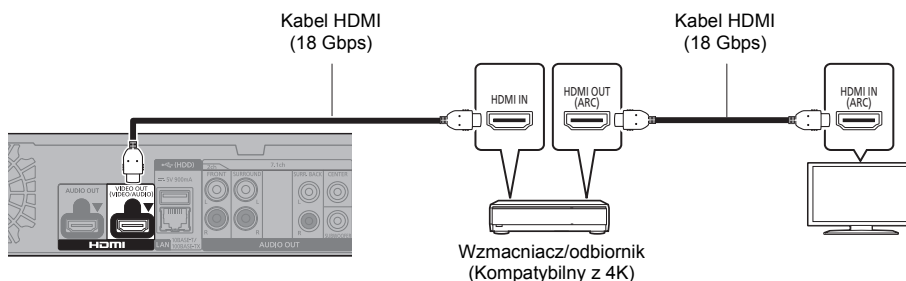

### Nastawienie

Należy wybrać następujące pozycje w menu (⇒ 29):

- Ustaw "Tryb wyjścia HDMI(VIDEO)" na "Automatyczny ( Tylko Wideo / Wideo+Dźwięk )". (⇒ 29)
- Ustaw "Tryb wyjścia HDMI(AUDIO)" na "Tylko Dźwięk". (⇒ 29)



- Funkcja ARC:  
Podczas korzystania z telewizora lub wzmacniacza/odbiornika, który nie ma oznaczenia "(ARC)" (urządzenie nie jest zgodne z ARC) na złączu HDMI, w celu odtwarzania dźwięku z telewizora za pośrednictwem wzmacniacza/odbiornika, wymagane jest połączenie wzmacniacza/odbiornika i telewizora przy użyciu cyfrowego kabla optycznego lub kabla koncentrycznego.

## Odtwarzanie dźwięku w konfiguracji ze wzmacniaczem podczynym do zcza OPTICAL/2ch AUDIO OUT/7.1ch AUDIO OUT

### Nastawienie

Należy wybrać następujące pozycje w menu (⇒ 29):

- Ustaw "Tryb wyjścia HDMI(VIDEO)" na "Automatyczny ( Tylko Wideo / Wideo+Dźwięk )". (⇒ 29)
- Ustaw "Tryb wyjścia HDMI(AUDIO)" na "Tylko Dźwięk". (⇒ 29)
- By odtwarzać dźwięk w konfiguracji ze wzmacniaczem podczynym do zcza OPTICAL:  
Ustaw "Wyjście dźwięku" na "Wyt." w "Ustawienia zaawansowane". (⇒ 30)
- By odtwarzać dźwięk w konfiguracji ze wzmacniaczem podłączonym do złącz 7.1ch AUDIO OUT:  
Ustaw "Analogowe wyjście dźwięku" na "7.1-kanalowy". (⇒ 32)
- By odtwarzać dźwięk w konfiguracji ze wzmacniaczem podłączonym do złącz 2ch AUDIO OUT:  
Ustaw "Analogowe wyjście dźwięku" na "2-kanalowy (Downmix)". (⇒ 32)

### OPTICAL (DIGITAL AUDIO OUT)

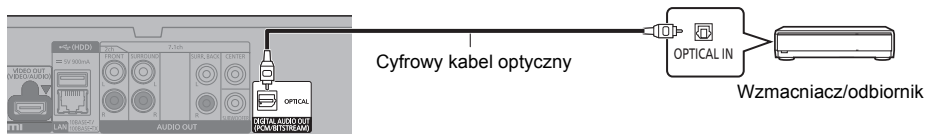

### 2ch AUDIO OUT (Analogue AUDIO OUT)

Podłącz gniazda o tym samym kolorze.

(Dźwięk nie jest przekazywany przez złącze HDMI OUT.)

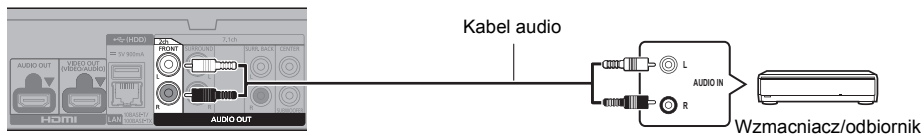

### 7.1ch AUDIO OUT (Analogue AUDIO OUT)

Ustaw obecność i wielkość głośników zgodnie z warunkami. (⇒ 32)

(Dźwięk nie jest przekazywany przez złącze HDMI OUT.)

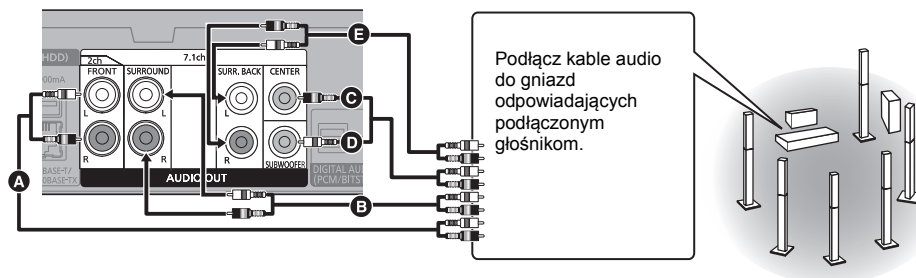

### Podłączanie kabli

- A** Głośniki przednie (lewy/prawy)
- B** Głośniki dźwięku przestrzennego (lewy/prawy)
- C** Głośnik centralny
- D** Głośnik niskotonowy
- E** Głośniki z dźwiękiem przestrzennym tylne (lewy/prawy) (Tylko dla 7.1ch AUDIO OUT)

## Podłączanie wzmacniacza do telewizora 4K

Obrazy 3D lub 4K mogą być odtwarzane, gdy główne urządzenie podłączone jest do telewizora zgodnego ze standardami 3D lub 4K.

- Maksymalna ilość kanałów dla tego połączenia to 5.1ch.
- Aby podłączyć telewizor i wzmacniacz kablem HDMI, złącza telewizora i wzmacniacza muszą być kompatybilne z ARC. (⇒ 11, "Funkcja ARC")

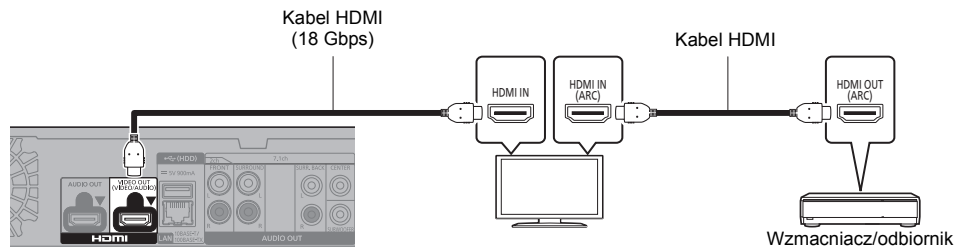

### Nastawienie

Należy wybrać następujące pozycje w menu (⇒ 29):

- Ustaw "Tryb wyjścia HDMI(VIDEO)" na "Automatyczny ( Tylko Wideo / Wideo+Dźwięk )". (⇒ 29)
- Ustaw "Tryb wyjścia HDMI(AUDIO)" na "Tylko Dźwięk". (⇒ 29)

## Odtwarzanie filmów w konfiguracji z telewizorem 4K podczonym do wzmacniacza podłączonego do zcza HDMI AUDIO OUT i drugim wzmacniaczem podczonym do zcza OPTICAL/2ch AUDIO OUT/7.1ch AUDIO OUT

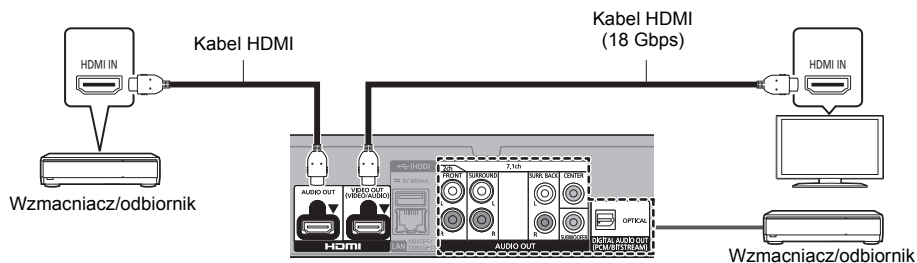

### Nastawienie

Należy wybrać następujące pozycje w menu (⇒ 29):

- Ustaw "Tryb wyjścia HDMI(VIDEO)" na "Automatyczny ( Tylko Wideo / Wideo+Dźwięk )". (⇒ 29)
- Ustaw "Tryb wyjścia HDMI(AUDIO)" na "Tylko Dźwięk". (⇒ 29)
- By odtwarza dźwięk w konfiguracji ze wzmacniaczem podczonym do zcza OPTICAL:  
Ustaw "Wyjście dźwięku" na "Wyt." w "Ustawienia zaawansowane". (⇒ 30)
- By odtwarzać dźwięk w konfiguracji ze wzmacniaczem podłączonym do złącz 7.1ch AUDIO OUT:  
Ustaw "Analogowe wyjście dźwięku" na "7.1-kanałowy". (⇒ 32)
- By odtwarzać dźwięk w konfiguracji ze wzmacniaczem podłączonym do złącz 2ch AUDIO OUT:  
Ustaw "Analogowe wyjście dźwięku" na "2-kanałowy (Downmix)". (⇒ 32)
- Aby odtwarzać dźwięk z telewizora  
Ustaw "Tryb wyjścia HDMI(VIDEO)" na "Wideo+Dźwięk". (⇒ 29)



- Nie jest możliwe jednoczesne odtwarzanie dźwięku ze wzmacniacza podłączonego do zcza HDMI AUDIO OUT i drugiego wzmacniacza podłączonego do zcza OPTICAL/2ch AUDIO OUT/7.1ch AUDIO OUT.

Odtwarzanie filmów w konfiguracji z telewizorem 4K w poczeniu z kompatybilnym projekтором 2K oraz wzmacniaczem podczonym do zcza OPTICAL/2ch AUDIO OUT/7.1ch AUDIO OUT

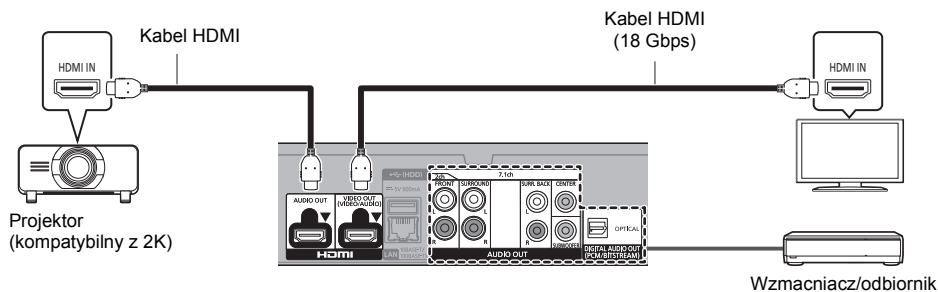

### Nastawienie

Należy wybrać następujące pozycje w menu (⇒ 29):

- Ustaw "Tryb wyjścia HDMI(VIDEO)" na "Automatyczny ( Tylko Wideo / Wideo+Dźwięk )". (⇒ 29)
- Ustaw "Tryb wyjścia HDMI(AUDIO)" na "Tylko Dźwięk". (⇒ 29)
- By odtwarza dźwięk w konfiguracji ze wzmacniaczem podczonym do zcza OPTICAL:  
Ustaw "Wyjście dźwięku" na "Wyt." w "Ustawienia zaawansowane". (⇒ 30)
- By odtwarzać dźwięk w konfiguracji ze wzmacniaczem podłączonym do złącza 7.1ch AUDIO OUT:  
Ustaw "Analogowe wyjście dźwięku" na "7.1-kanalowy". (⇒ 32)
- By odtwarzać dźwięk w konfiguracji ze wzmacniaczem podłączonym do złącza 2ch AUDIO OUT:  
Ustaw "Analogowe wyjście dźwięku" na "2-kanalowy (Downmix)". (⇒ 32)
- Aby odtwarzać dźwięk z telewizora  
Ustaw "Tryb wyjścia HDMI(VIDEO)" na "Wideo+Dźwięk". (⇒ 29)  
Ustaw "Wyjście dźwięku" na "Wł." w "Ustawienia zaawansowane". (⇒ 30)
- Odtwarzanie filmów przy użyciu projektoru  
Ustaw "Tryb wyjścia HDMI(AUDIO)" na "Wideo+Dźwięk". (⇒ 29)  
(Nie jest możliwe odtwarzanie zawartości 3D, 4K lub HDR przy pomocy złącza HDMI AUDIO OUT/HDMI VIDEO OUT, gdy wybrano "Wideo+Dźwięk".)

Odtwarzanie filmów w konfiguracji z telewizorem 4K w poczeniu z kompatybilnym projekтором 2K oraz wzmacniaczem podczonym do zcza HDMI AUDIO OUT i drugim wzmacniaczem podczonym do zcza OPTICAL/2ch AUDIO OUT/7.1ch AUDIO OUT

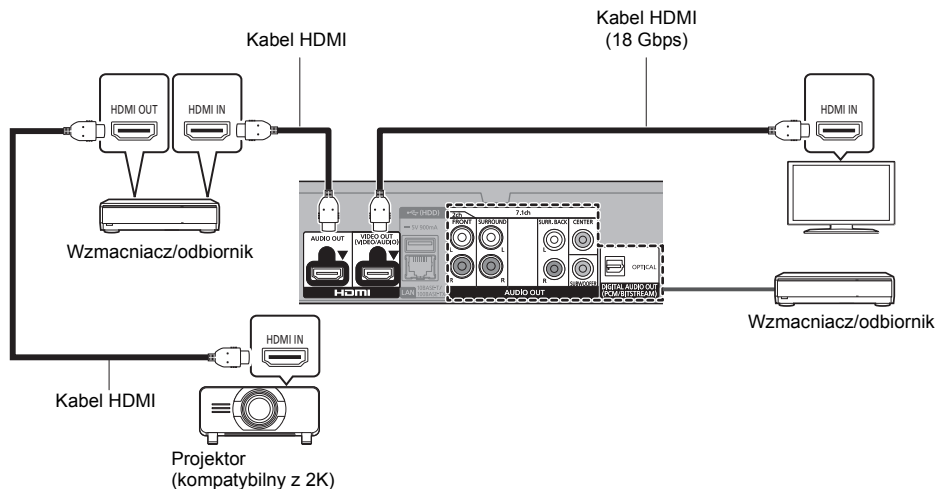

### Nastawienie

Należy wybrać następujące pozycje w menu (⇒ 29):

- Ustaw "Tryb wyjścia HDMI(VIDEO)" na "Automatyczny ( Tylko Wideo / Wideo+Dźwięk )". (⇒ 29)
- Ustaw "Tryb wyjścia HDMI(AUDIO)" na "Tylko Dźwięk". (⇒ 29)
- By odtwarza dźwięk w konfiguracji ze wzmacniaczem podczonym do zcza OPTICAL:  
Ustaw "Wyjście dźwięku" na "Wyt." w "Ustawienia zaawansowane". (⇒ 30)
- By odtwarzać dźwięk w konfiguracji ze wzmacniaczem podłączonym do złącza 7.1ch AUDIO OUT:  
Ustaw "Analogowe wyjście dźwięku" na "7.1-kanalowy". (⇒ 32)
- By odtwarzać dźwięk w konfiguracji ze wzmacniaczem podłączonym do złącza 2ch AUDIO OUT:  
Ustaw "Analogowe wyjście dźwięku" na "2-kanalowy (Downmix)". (⇒ 32)
- Aby odtwarzać dźwięk z telewizora  
Ustaw "Tryb wyjścia HDMI(VIDEO)" na "Wideo+Dźwięk". (⇒ 29)
- Odtwarzanie filmów przy użyciu projektora  
Ustaw "Tryb wyjścia HDMI(AUDIO)" na "Wideo+Dźwięk". (⇒ 29)  
(Nie jest możliwe odtwarzanie zawartości 3D, 4K lub HDR przy pomocy złącza HDMI AUDIO OUT/HDMI VIDEO OUT, gdy wybrano "Wideo+Dźwięk".)



- Nie jest możliwe jednoczesne odtwarzanie dźwięku ze wzmacniacza podczonym do zcza HDMI AUDIO OUT i drugiego wzmacniacza podczonym do zcza OPTICAL/2ch AUDIO OUT/7.1ch AUDIO OUT.

## Podłączanie do sieci

Po podłączeniu urządzenia do sieci szerokopasmowej można używać następujących usług.

- Oprogramowanie układowe można aktualizować (⇒ 18)
- Można oglądać BD-Live/Usług sieciowych (⇒ 21, 22)
- Można uzyskać dostęp do innego urządzenia (Sieć domowa) (⇒ 23)
- Urządzenie obsługuje funkcję Bezpośredni dostęp i można je podłączyć bezprzewodowo do innego urządzenia bezprzewodowego bez konieczności stosowania routera. Można korzystać z tej funkcji w ramach sieci domowej itp. W przypadku połączenia za pośrednictwem Bezpośredni dostęp nie ma dostępu do Internetu. (⇒ 23)

Aby uzyskać więcej informacji o metodzie połączenia, przeczytaj instrukcję obsługi podłączonego sprzętu.

### Połączenie sieci bezprzewodowej

Urządzenie główne posiada wbudowaną funkcję bezprzewodowej sieci LAN i może zostać podłączone do routera bezprzewodowego.

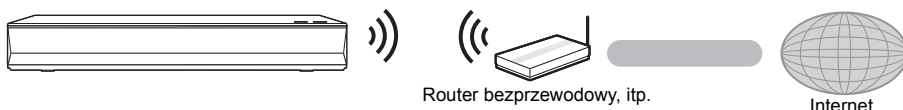

- To urządzenie nie jest kompatybilne z publicznymi usługami sieci bezprzewodowej LAN.
- Informacje na temat środków bezpieczeństwa w odniesieniu do połączenia sieci bezprzewodowej można znaleźć na stronie 3.

### Połączenie kabla sieciowego

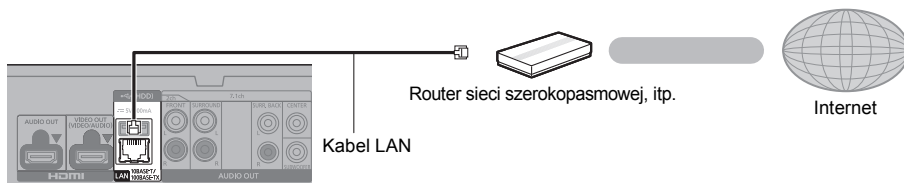

- Do podłączania urządzeń peryferyjnych należy używać prostych kabli sieciowych (STP) kategorii 5 lub wyższej.
- Włożenie do złącza LAN jakichkolwiek innych kabli, oprócz kabla LAN może uszkodzić urządzenie.



# Konfiguracja

Następujące ustawienia można wprowadzić w dowolnym momencie w menu ustawień. (⇒ 33, 34)

## Łatwe ustawienie

Po podłączeniu nowego odtwarzacza po raz pierwszy i po wciśnięciu [⏏], pojawi się okno z podstawowymi ustawieniami.

### Przygotowanie

**Włącz telewizor i wybierz odpowiednie źródło odbioru sygnału.**

#### 1 Naciśnij [⏏].

Wyświetlony zostanie ekran konfiguracji.

#### 2 Wykonuj instrukcje wyświetlane na ekranie, aby kontynuować konfigurowanie ustawień.

- Niektóre najnowsze modele telewizorów Panasonic (VIERA) mogą automatycznie stosować swoje ustawienia języka do głównego urządzenia.

### W przypadku podłączania do telewizora 4K (50p lub 60p)

W przypadku podłączania do telewizora 4K (50p lub 60p), można ustawić format wyjścia wideo.

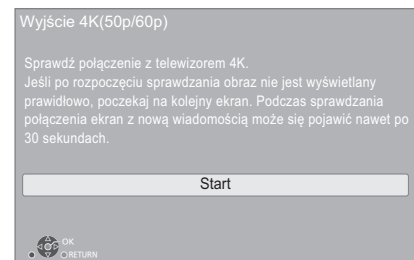

Aby wybrać format, należy postępować zgodnie z instrukcjami wyświetlanymi na ekranie.



- Aby ponownie podłączyć główne urządzenie do telewizora 4K (50p lub 60p) po podłączeniu głównego urządzenia do telewizora 2K i przeprowadzeniu "Łatwe ustawienie", ustaw "Wyjście 4K(50p/60p)" na "4K(50p/60p) 4:4:4" lub "4K(50p/60p) 4:2:0". (⇒ 29)

## Łatwe ustawienie sieci

Po zakończeniu "Łatwe ustawienie", można wykonać "Łatwe ustawienie sieci".

Wybierz "Przewodowy" lub "Bezprzewodowy" i naciśnij [OK].

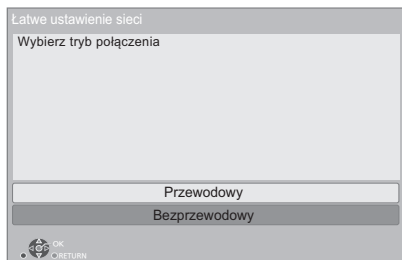

### ■ Połączenie "Przewodowy"

Wykonuj instrukcje wyświetlane na ekranie, aby skonfigurować połączenie.

### ■ Połączenie "Bezprzewodowy"

#### Przygotowanie

Przed rozpoczęciem konfiguracji połączenia bezprzewodowego

- Uzyskaj nazwę sieci (SSID\*1).
- Jeśli połączenie bezprzewodowe jest szyfrowane, upewnij się, że znasz klucz szyfrowania.

Następnie postępuj zgodnie z instrukcjami wyświetlanymi na ekranie i wybierz ustawienia.

#### Przycisk PUSH Metoda\*2:

Jeli router bezprzewodowy obsługuje metod Przycisk PUSH\*2, istnieje moliwo atwego podczenia i skonfigurowania ustawie bezpieczestwa bezprzewodowego urzdzenia LAN po naciniciu przycisku Link na routerze.

np.

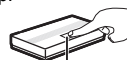

Przycisk Link

- 1 Naciśnij zielony przycisk na pilocie zdalnego sterowania.
- 2 Nacisn i przytrzyma przycisk Link lub odpowiedni przycisk na routerze bezprzewodowym, a lampka zacznie miga.
  - Aby uzyskać więcej informacji, przeczytaj instrukcję obsługi Routera sieci bezprzewodowej.
- 3 Wybierz "Start".

**Wyszukiwanie sieci bezprzewodowej:**

- Na urządzeniu wyświetlona zostanie lista dostępnych sieci bezprzewodowych. Wybierz nazwę swojej sieci.
  - Jeśli odpowiednia nazwa sieci nie jest wyświetlana, szukaj ponownie, naciskając czerwony przycisk na pilocie.
  - Ukryte SSID po naciśnięciu czerwonego przycisku na pilocie nie zostaną wyświetlone. Można wprowadzić je ręcznie korzystając z "Ustawienia ręczne". (⇒ 33)
- Jeśli sieć bezprzewodowa jest szyfrowana, wyświetlony zostanie ekran wprowadzania klucza szyfrowania. Wprowadź klucz szyfrowania sieci.



- Przeczytaj instrukcję obsługi koncentratora lub routera.
- Nie należy używać tego urządzenia do łączenia się z cudzą siecią bezprzewodową. Korzystanie z takich sieci może zostać zakwalifikowane jako nielegalne uzyskanie dostępu.
- Jeśli po wprowadzeniu ustawień sieciowych na urządzeniu głównym nawiązanie połączenia z Internetem na komputerze PC sprawia trudności, należy wprowadzić ustawienia sieciowe na komputerze.
- Należy mieć na uwadze, że połączenie z siecią bez szyfrowania może skutkować niekontrolowanym wyciekiem danych, np. danych osobistych czy informacji poufnych.

<sup>1</sup> SSID (Service Set IDentification) to nazwa służąca do identyfikacji poszczególnych sieci wśród wielu sieci bezprzewodowych. Jeśli w dwóch urządzeniach ustawiono taką samą nazwę SSID, można między nimi przesyłać dane.

<sup>2</sup> Metoda Przycisk PUSH jest metodą łączenia, która umożliwiła łatwe ustawienie szyfrowania dla połączenia bezprzewodowej sieci LAN. Pozwala na połączenie się z bezprzewodową siecią LAN po naciśnięciu określonego przycisku na bezprzewodowym punkcie dostępowym [przycisk Link, przycisk WPS (Wi-Fi Protected Setup™) itd.].

**Aktualizacja oprogramowania układowego**

Po podłączeniu do szerokopasmowego Internetu urządzenie sprawdza automatycznie, czy pojawiło się nowe oprogramowanie układowe.\*<sup>3</sup> Gdy dostępne jest nowe oprogramowanie układowe, wyświetlany jest następujący ekran.

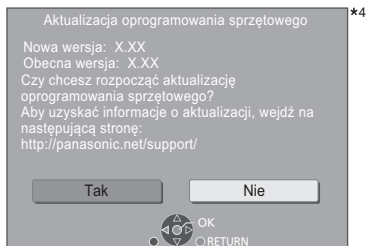

Wybierz "Tak", aby rozpocząć pobieranie firmware. Po pobraniu pliku rozpoczyna się aktualizacja oprogramowania i wyświetlany jest czarny ekran.

Nie można używać urządzenia do momentu zakończenia aktualizacji. Nie wyjmuj przewodu zasilania podczas aktualizacji. Usunięcie przewodu zasilania, gdy aktualizacja jest w toku może spowodować uszkodzenie urządzenia.

Po zainstalowaniu oprogramowania układowego urządzenie zostanie uruchomione ponownie i pojawi się następujący ekran.

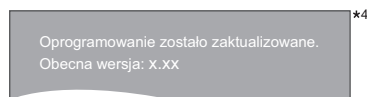

- **Najnowsze aktualizacje oprogramowania można również pobrać z poniższej strony internetowej i zapisać je na pamięci USB, aby zaktualizować oprogramowanie układowe urządzenia.** <https://panasonic.jp/support/global/cs/> (Strona wyłącznie w języku angielskim.)
- **Aby wyświetlić wersję oprogramowania układowego.** (⇒ 35, "Informacja o wersji oprogramowania")
- **Pobieranie potrwa kilka minut. Może potrwać dłużej lub mogą wystąpić problemy w zależności od połączenia.**

<sup>3</sup> Należy wyrazić zgodę na warunki użytkowania funkcji internetowych i zasady polityki prywatności. (⇒ 34, "Zastrzeżenia prawne")

<sup>4</sup> "X.XX" oznacza numer wersji oprogramowania sprzętowego.

## Menu HOME

Można sterować ważniejszymi funkcjami tego urządzenia przy użyciu menu HOME.

### Przygotowanie

Włącz telewizor i wybierz odpowiednie źródło odbioru sygnału.

- 1 Wciśnij [⏻] aby włączyć urządzenie.
- 2 Naciśnij [OK] lub [◀, ▶], aby wybrać element.

- W razie potrzeby naciśnij [OK] lub [▲, ▼], aby wybrać element.

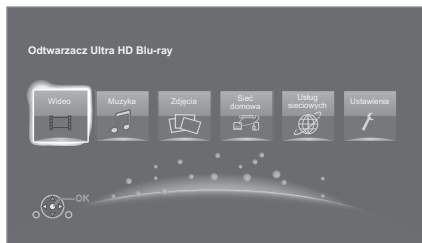

### Wideo/Muzyka/Zdjęcia

<b>Płyta</b>	Odtwórz zawartość. (⇒ w prawo) • Jeżeli na nośniku jest zarejestrowana zawartość różnych typów, wybierz typ zawartości lub tytuł.
<b>USB</b>	• Zobacz "Nośniki, które mogą być odtwarzane" (⇒ 6)

### Sieć domowa

<b>Odtwarzanie zawartości sieci</b>	(⇒ 23)
<b>Duplikowanie</b>	(⇒ 23)
<b>Środki Wizualiz.</b>	(⇒ 24)

### Usług sieciowych

Wyświetlanie ekranu głównego Usług sieciowych.  
(⇒ 22)

### Ustawienia

<b>Ustawienia odtwarzacza</b>	(⇒ 29)
<b>Tapeta</b>	Zmiana tła menu HOME.
<b>Kasowanie danych BD-Video</b>	(⇒ 21)

### Aby wyświetlić menu HOME

Naciśnij [HOME].



- Wyświetlane elementy różnią się w zależności od użytego nośnika.

## Odtwarzanie

- 1 **Włóż nośnik.**  
Rozpoczyna się odtwarzanie, odpowiednio do nośnika.
- 2 **Wybierz element do odtwarzania i naciśnij [OK].**  
W razie potrzeby powtórz powyższe czynności.



- PŁYTY KONTYNUUJĄ OBROTY PODCZAS GDY WYŚWIETLANE SĄ MENU. Naciśnij [■STOP] po zakończeniu odtwarzania, aby chronić silnik urządzenia, ekran odbiornika TV i tym podobne.
  - Jeżeli spełnione są poniższe warunki, zdjęcia prezentowane będą w 4K niezależnie od ich jakości.
    - Urządzenie jest połączone z telewizorem kompatybilnym ze standardem 4K
    - "Format wideo" jest ustawiony na "Automatyczny" lub "4K" (⇒ 29)
  - Główne urządzenie nie może prezentować obrazu 4K podczas odtwarzania w 3D.
  - Nie można odtwarzać video AVCHD i MPEG2, które były skopiowane metodą "przeciągnij i upuść", skopiowane i wklejone na nośnik.
  - Aby cieszyć się BD-Video wspierającym Dolby Atmos® lub DTS:X™ (⇒ 31)
  - W przypadku naciśnięcia niebieskiego przycisku podczas wyświetlania ekranu odtwarzania albumu lub podobnej grupy utworów, zawierającego źródło dźwięku zapisane podczas wykonania na żywo lub koncertu (plik muzyczny, zawierający utwory zapisane w sposób ciągły)\* można dokonać płynnego odtwarzania bez przerw między utworami od początku wybranego folderu lub nagrania. (Odtwarzanie ciągłe) (⇒ 39)
- \* AIFF, DSD (DFF), FLAC, WAV

## Operacje podczas odtwarzania

Niektóre operacje mogą nie działać w zależności od nośników i zawartości.

### Stop

#### Naciśnij [■STOP].

Zostaje zapamiętana pozycja zatrzymana.

#### Powrót do funkcji odtwarzania

Wciśnij [▶PLAY], aby wystartować ponownie z tej pozycji.

- Punkt zostanie skasowany po wyciągnięciu nośnika.
- Na płytach BD-Video włącznie z BD-J, funkcja wznawiania odtwarzania nie działa.

### Paauza

#### Naciśnij [II PAUSE].

- Naciśnij ponownie [II PAUSE] lub [▶PLAY], aby powrócić do odtwarzania.

## Wyszukiwanie/Przewijanie powolne

### Szukanie

Podczas odtwarzania naciśnij [SEARCH◀◀] lub [SEARCH▶▶].

- Ultra HD Blu-ray, MKV, MP4 i MPEG2: Nie słychać dźwięku.

## Ruch zwolniony

Podczas pauzy naciśnij [SEARCH ◀◀] lub [SEARCH ▶▶].

- BD-Video i AVCHD: Tylko [SEARCH ▶▶].
- MKV, MP4 i MPEG2: Nie działa.

Prędkość wzrasta do 5 kroków.

- Muzyka, MP3 itp.: Szybkość jest ustawiona na pojedynczy krok.
- Wciśnij [▶PLAY], aby powrócić do normalnej prędkości odtwarzania.

## Przeskocz

Podczas odtwarzania lub wstrzymania odtwarzania naciśnij [◀◀] lub [▶▶].

Pominięcie i przejście do tytułu, rozdziału lub ścieżki.

## Klatka po klatce

Podczas pauzy naciśnij [◀] (◀II) lub [▶] (II▶).

- Każde naciśnięcie pokaże następną klatkę.
- Naciśnij i przytrzymaj, aby zmienić kolejno w przód lub w tył.
- Wciśnij [▶PLAY], aby powrócić do normalnej prędkości odtwarzania.
- BD-Video i AVCHD: tylko do przodu.
- MKV, MP4 i MPEG2: Nie działa.

## Zmiana ścieżki dźwiękowej

Naciśnij [AUDIO].

Można zmienić numer kanału audio lub ścieżki dźwiękowej itd.

## Wyświetlanie menu głównego/ menu podręcznego

Naciśnij [TOP MENU] lub [POP-UP MENU].

Wybierz element i naciśnij [OK].

## Regulacja jasności ekranu

Podczas odtwarzania filmu HDR, naciśnij [HDR SETTING].

Kiedy film HDR (High Dynamic Range) przesyłany jest do podłączonego, obsługującego format HDR telewizora, wyświetlane jest menu, które pozwala na zmianę jasności ekranu. (⇒ 4, 27) Naciśnij [◀, ▶], aby dokonać regulacji ustawienia.

Naciśnij [RETURN], aby wyjść.

## Bezpośrednie odtwarzanie płyt CD z muzyką

Utwory na płytach CD z muzyką można wybierać za pomocą przycisków numerycznych na pilocie zdalnego sterowania.

Naciśnij [1] do [0], gdy wyświetlana jest lista ścieżek, aby wprowadzić dwucyfrowy numer ścieżki. np. 5: [0]→[5], 15: [1]→[5]

## Wyświetlanie komunikatów statusu

Podczas odtwarzania naciśnij [PLAYBACK INFO.].

Pozwala sprawdzić szczegóły stanu odtwarzania materiałów wideo\*.

- Podczas wyświetlania materiału HDR z metadanymi, na przykład Ultra HD Blu-ray, naciśnij ponownie [PLAYBACK INFO.], aby wyświetlić informacje dotyczące luminancji (metadane HDR10).
  - “–” wyświetla się, jeśli dla odtwarzanego medium nie są dostępne metadane.
  - “–” wyświetla się, gdy metadane HDR nie są przekazywane ze złącza HDMI VIDEO OUT, na przykład podczas odtwarzania Dolby Vision.

	Informacja o właściwościach obrazu zawartości wideo*
	Informacja o właściwościach dźwięku zawartości wideo*
	Informacje o wyjściu HDMI(VIDEO)
	Informacje o wyjściu HDMI(AUDIO)

Naciśnij [RETURN], aby wyjść.

\* BD-Video, DVD-Video, MKV, MP4, MPEG2 (z wyjątkiem Network Contents)

Podczas odtwarzania naciśnij [STATUS].

Komunikaty o stanie informują o aktualnie odtwarzanej zawartości. Każde naciśnięcie przycisku [STATUS] powoduje zmianę wyświetlanej informacji lub jej zniknięcie.

- W zależności od nośników i zawartości, ekran może się zmienić lub może się nie pojawić.

np. Ultra HD Blu-ray

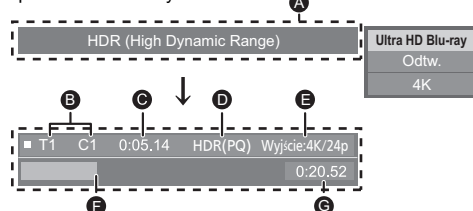

- A** Wyświetlane, gdy przekazywany jest sygnał wideo HDR (High Dynamic Range).
  - “HDR (High Dynamic Range: konwersja HLG na PQ)” : Film HDR konwertowany jest z formatu HLG na PQ
  - “Wyj. konw. zakresu dynamiki” : Sygnał wideo konwertowany jest do SDR (Standard Dynamic Range)
- B** T: Tytuł, P: Program, C: Rozdział, PL: Lista odtwarzania
- C** Upłynął czas w tytule
- D** Metoda zapisu filmu HDR (High Dynamic Range)
- E** Rozdzielczość wyjściowa/klatki na sekundę
- F** Aktualna pozycja
- G** Ogólny czas

np. JPEG

Data	11.12.2010	Nr	1 / 26
Rozmiar	500 x 375		
Wytwórca			
Wyposażenie			

- Podczas odtwarzania muzyki pozostały czas, nazwa pliku i inne istotne informacje wyświetlane są na wyświetlaczu urządzenia.

np. MP3

1.32

## Korzystanie z funkcji Ultra HD Blu-ray

Na głównym urządzeniu odtwarzać można płyty w formacie Ultra HD Blu-ray.

### Przygotowanie

- Aby oglądać zawartość 4K/HDR należy podłączyć główne urządzenia do urządzenia i złącza, które obsługują HDCP2.2\*1, 4K (50p/60p) 4:4:4 i sygnał HDR zgodnie ze standardem Ultra HD Blu-ray. (⇒ 10)

**Ze względu na ochronę praw autorskich, jeśli główne urządzenie nie będzie podłączone do internetu, odtworzenie niektórych płyt może nie być możliwe.**



- Po podłączeniu do urządzenia lub złącza, które nie obsługują HDCP2.2\*1, główne urządzenie dokonuje konwersji zakresu dynamiki\*2 sygnałów HDR, by wysłać je w rozdzielczości 2K. Ponadto, w zależności od płyty, prawidłowe odtwarzanie może okazać się niemożliwe.
- Po podłączeniu do urządzenia lub złącza obsługującego 4K (50p/60p) 4:2:0 (8 bit) i niższe, urządzenie główne odtwarza zawartość 50p/60p poprzez konwersję zakresu dynamiki\*2 sygnałów wyjściowych HDR, a następnie ich przekazanie.
- Po podłączeniu do urządzenia lub złącza, które nie obsługują rozdzielczości 4K, główne urządzenie dokonuje konwersji zakresu dynamiki\*2 sygnałów HDR, by wysłać je w rozdzielczości 2K.
- Po podłączeniu do urządzenia lub złącza, które nie obsługują HDR, główne urządzenie dokonuje konwersji zakresu dynamiki\*2 sygnałów, a następnie je wysyła. Ponadto, w zależności od płyty, prawidłowe przekazanie zawartości w rozdzielczości 2K lub odtworzenie może okazać się niemożliwe.

\*1 HDCP to technologia stworzona, by zapobiec nielegalnemu kopiowaniu. "2.2" oznacza wersję.

\*2 Konwersja zakresu dynamiki to funkcja, która polega na przekształcaniu sygnału wideo HDR na sygnały dostosowane do telewizorów, które nie obsługują formatu HDR.

## Oglądanie filmów i zdjęć w 3D

### Przygotowanie

Podłącz główne urządzenie do telewizora z obsługą 3D. (⇒ 10)

- Wykonaj niezbędne ustawienia w telewizorze.
- Należy zastosować się do instrukcji wyświetlanych na ekranie.
- Ustawienia 3D (⇒ 28, 32)



- Nie należy oglądać obrazów 3D, jeżeli powodują one pogorszenie samopoczucia lub są przyczyną zmęczenia wzroku.

W przypadku odczuwania zawrotów głowy, nudności lub innych dolegliwości podczas oglądania obrazów 3D, należy przerwać oglądanie i pozwolić oczom odpocząć.

- Obraz wideo 3D może nie być odtwarzany zgodnie z ustawieniami zaprogramowanymi w opcji "Format wideo" i "Wyjście 24p" (⇒ 29).
- Podczas wyświetlania zdjęć 3D na ekranie "Zdjęcia", należy wybierać z listy "3D" (zdjęcia z listy "2D" są wyświetlane jako 2D). Jeśli wskazania "2D" i "3D" nie są wyświetlane, naciśnij czerwony przycisk, aby przełączyć widok odtwarzanych treści.

## Korzystanie z funkcji BD-Live

W przypadku płyt "BD-Live" możliwe jest korzystanie z dodatkowych treści wymagających dostępu do Internetu. Oprócz połączenia z Internetem, funkcja BD-Live wymaga również podłączenia urządzenia USB.

- 1 Wykonaj połączenie sieciowe i ustawienia.**  
(⇒ 16, 17)
- 2 Podłącz urządzenie USB z minimum 1 GB wolnego miejsca.**
  - Urządzenie USB jest wykorzystywane do lokalnego zapisywania danych.
- 3 Włóż płytę.**

### ■ Usuwanie danych z urządzenia USB

**Wybierz "Kasowanie danych BD-Video" w menu HOME (⇒ 19) i naciśnij [OK].**



- Dostępne do użycia funkcje i metoda obsługi mogą być różne dla każdej płyty, dlatego należy przeczytać instrukcje na płycie i/lub odwiedzić stronę internetową producenta.
- Będzie wymagana zmiana "Dostęp do Internetu BD-Live" w przypadku niektórych płyt. (⇒ 34)

## Pokaz slajdów

Odtwarzanie pokazu slajdów i dokonywanie ustawień podczas odtwarzania.

- 1 Włóż nośnik.
- 2 Wybierz "Wyświetl zdjęcia".
- 3 Wybierz element i naciśnij zielony przycisk.

Można dokonywać ustawień poniższych elementów.

<b>Rozpocznij pokaz slajdów</b>	Włączanie pokazu slajdów. Możesz wyświetlać zdjęcia z wybranego folderu jedno po drugim w jednakowych odstępach czasu.
<b>Czas pokazu</b>	Zmień interwał czasowy wyświetlania.
<b>Efekt przejścia</b>	Wybór efektu przejścia między zdjęciami.
<b>Powt. odtw.</b>	Powtarzanie pokazu slajdów.
<b>Ścieżka dźwięk.</b>	Odtwarzanie muzyki w tle. <ul style="list-style-type: none"> <li>• Pliki FLAC, MP3 itp. na urządzeniu USB mogą być odtwarzane podczas pokazu slajdów JPEG z urządzenia USB.</li> </ul>
<b>Folder ścieżki dżw.</b>	Wybór folderu, z którego będą odtwarzane pliki muzyczne.
<b>Losowo BGM</b>	Muzyka w tle jest odtwarzana w kolejności losowej.



- Zdjęcia wyświetlane jako "☒" nie mogą być wyświetlane jako miniaturki na urządzeniu głównym.
- Nie można odtwarzać formatu AAC oraz ALAC jako muzyki w tle.

## Korzystanie z usług sieci

Funkcja Usług sieciowych umożliwia uzyskanie dostępu do niektórych witryn obsługiwanych przez firmę Panasonic i korzystanie z zawartości internetu, takich jak zdjęcia, filmy wideo itd. na ekranie głównym Usług sieciowych.

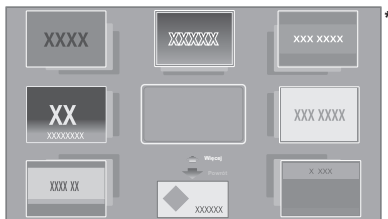

\* Obrazy służą jako ilustracja i ich zawartość może się zmienić bez powiadomienia.

### Przygotowanie

- Połączenie z siecią (⇒ 16)
- Ustawienia sieci (⇒ 17)
  - Należy wyrazić zgodę na warunki użytkowania funkcji internetowych i zasady polityki prywatności. (⇒ 34, "Zastrzeżenia prawne")

### 1 Naciśnij [INTERNET].

- Bezpośredni dostęp do Netflix można uzyskać naciskając przycisk [NETFLIX] nawet przy wyłączonym urządzeniu głównym.

### 2 Wybierz element i naciśnij [OK].

**Aby wyjść z Usług sieciowych**  
Naciśnij [HOME].



- W poniższych przypadkach można zmienić ustawienia przy użyciu pozycji menu ustawień.
  - W przypadku ograniczenia użycia Usług sieciowych (⇒ 34, "Blokada usług sieciowych")
  - Gdy występują zakłócenia dźwięku (⇒ 33, "Auto kontrola wzmoc. Audio")
  - Gdy wyświetlana jest nieprawidłowa godzina (⇒ 33, "Strefa czasowa", "Czas letni")
- W przypadku korzystania z wolnego połączenia do Internetu, video może być nieprawidłowo wyświetlane. Zalecane jest podłączenie do Internetu z szybkością przynajmniej 6 Mbps.
- Należy zaktualizować oprogramowanie układowe, gdy tylko informacja o dostępnej aktualizacji pojawi się na ekranie. Jeśli oprogramowanie układowe nie zostanie zaktualizowane, funkcja Usług sieciowych może nie działać prawidłowo. (⇒ 18)
- Ekran domowy Usług sieciowych może ulec zmianie bez uprzedzenia.
- Usługi oferowane przez Usług sieciowych są zarządzane przez ich odpowiednich dostawców, i usługi mogą być przerwane chwilowo lub na stałe bez uprzedzenia. Z tego powodu firma Panasonic nie wydaje gwarancji na treść lub ciągłość usług.
- Niektóre funkcje stron internetowych lub treści zawarte w serwisach mogą być niedostępne.
- Niektóre zawartości mogą być nieodpowiednie dla pewnej kategorii widzów.
- Niektóre zawartości mogą być dostępne tylko dla pewnych krajów i mogą być prezentowane w określonych językach.

## Funkcja sieci domowej

Przed rozpoczęciem korzystania z poniższych funkcji upewnij się, że w sieci domowej skonfigurowano podłączony sprzęt.

### Korzystając z Środki Wizualiz.

Środki Wizualiz. jest funkcją, która umożliwia wyświetlenie zawartości ekranu smartfona lub tabletu na ekranie telewizora za pośrednictwem urządzenia głównego.

Pozwala to cieszyć się treściami wyświetlanymi na smartfonie lub podobnym urządzeniu kompatybilnym z funkcją Miracast® na dużym ekranie telewizora.

- Wymagane jest urządzenie, które obsługuje funkcję Środki Wizualiz. i system Android™ w wersji 4.2 lub wyższej.

Aby dowiedzieć się, czy Twój smartfon i podobne urządzenia obsługują Środki Wizualiz., skontaktuj się z producentem urządzenia.

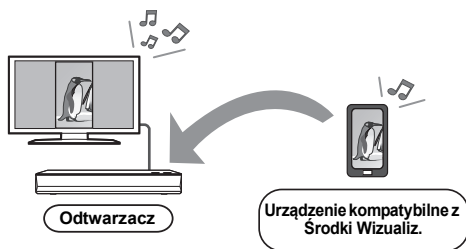

- 1 Naciśnij [HOME].
- 2 Wybierz "Sieć domowa" i nacinij [OK].
- 3 Wybierz "Środki Wizualiz." i nacinij [OK].
- 4 Obsługa urządzenia kompatybilnego z Środki Wizualiz..
  - Na urządzeniu włącz Środki Wizualiz. i wybierz główne urządzenie (DP-UB820/824), jako urządzenie, które chcesz podłączyć. Więcej informacji znajduje się w instrukcji w zestawie z urządzeniem.

Aby wyjść z Środki Wizualiz.

Naciśnij [HOME].

### Odtwarzanie zawartoci z serwera Network Contents

Mona udostępnić zdjęcia, filmy i muzykę przechowywane na serwerze multimedialnym Network Contents\*<sup>1</sup> [komputer, smartfon, nagrywarki itp.], podczonym do sieci domowej.

- Informacja o formatach obsługiwanych przez system Network Contents (⇒ 44)

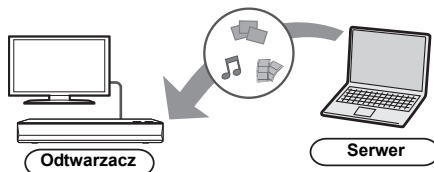

- Po podczeniu urządzenia do nagrywarki Panasonic z funkcją serwera, urządzenie należy zarejestrować w nagrywarkę.

- 1 Naciśnij [HOME].
- 2 Wybierz "Sieć domowa" i nacinij [OK].
- 3 Wybierz "Odtwarzanie zawartości sieci" i nacinij [OK].
  - Listę można odświeżyć, naciskając zielony przycisk na pilocie.
  - Wybrany sprzęt można usunąć z listy naciskając czerwony przycisk na pilocie.
  - Metodę połączenia można zmienić na Bezpośredni dostęp\*<sup>2</sup> naciskając żółty przycisk na pilocie.
- 4 Wybierz urządzenie i naciśnij [OK].
- 5 Wybierz element do odtwarzania i naciśnij [OK].
  - Można korzystać z wygodnych funkcji zależnych od treści po naciśnięciu [OPTION].

Aby wyjść z ekranu Odtwarzanie zawartości sieci Naciśnij [HOME].

## Korzystanie z kontrolera DMC (Digital Media Controller)

Mona używa smartfona lub tabletu jako kontrolera DMC (Digital Media Controller) w celu odtwarzania treści z serwera Network Contents\*1 w urządzeniu renderującym (główne urządzenie).

**Możliwe zastosowania:**

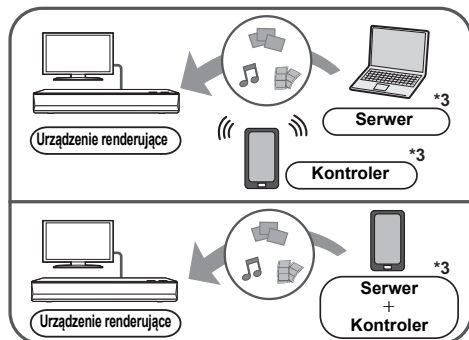

- 1 Naciśnij [HOME].
- 2 Wybierz "Sieć domowa" i naciśnij [OK].
- 3 Wybierz "Środki Wizualiz." i naciśnij [OK].
- 4 Wybierz "Sieć domowa" lub "Bezpośredni dostęp"\*2 i naciśnij [OK], a następnie wykonaj polecenia wyświetlane na ekranie.
- 5 Obsługuj urządzenie zgodne z DMC.

**Aby wyjść z ekranu Środki Wizualiz.**

Naciśnij [HOME].



- Połączenie Bezpośredni dostęp\*2 podczas korzystania z sieci domowej jest jedynie tymczasowe, po jego zamknięciu zostaje przywrócona poprzednia metoda połączenia z siecią.
- W zależności od używanego urządzenia lub środowiska sieciowego, prędkość transferu może być niższa.
- W zależności od zawartości i podłączonego urządzenia, odtwarzanie może być niemożliwe.
- Szare elementy na wyświetlaczu nie mogą być odtworzone przez niniejsze urządzenie.

\*1 Serwer kompatybilny z DLNA itp.

\*2 Bezpośredni dostęp jest funkcją, która umożliwia bezprzewodowe i bezpośrednie łączenie urządzeń obsługujących funkcję bezprzewodowej sieci LAN bez konieczności pośrednictwa routera sieci bezprzewodowej. W ten sposób można łączyć urządzenia, które obsługują funkcję Wi-Fi Direct®.

\*3 Wymagane jest zainstalowanie oprogramowania zgodnego z DMC.



## VIERA Link

### Co to jest VIERA Link?

VIERA Link to wygodna funkcja łącząca operacje tego urządzenia i telewizora marki Panasonic (VIERA) lub innego urządzenia pod "VIERA Link".

Funkcji tej można używać, łącząc aparaturę kablem HDMI\*. Odnosnie szczegółów działania, patrz instrukcje obsługi dla podłączonych urządzeń.

\* Tylko w przypadku podłączenia przy użyciu złącza HDMI VIDEO OUT w tym urządzeniu.

### Automatyczne przełączanie wejścia Wspólne włączanie zasilania

Wykonanie poniższych operacji spowoduje automatyczną zmianę kanału wejścia w telewizorze i wyświetlenie ekranu niniejszego urządzenia. Jeśli główne urządzenie jest włączone, a telewizor wyłączony, włączy się on automatycznie.

- Gdy zaczyna się odtwarzanie na urządzeniu
- Podczas wyświetlania menu, np. menu HOME lub Setup

### Wspólne wyłączenie zasilania

Po przejściu telewizora w tryb gotowości, główne urządzenie również automatycznie przejdzie w ten tryb.

### Ciągłe odtwarzanie muzyki nawet po wyłączeniu zasilania telewizora

Gdy urządzenie jest podłączone do Panasonic TV (VIERA) obsługującego VIERA Link i wzmacniacz/ odbiornik obsługuje VIERA Link.

- ① Podczas odtwarzania muzyki Wciśnij [OPTION].
- ② Wybierz "Wyłączenie telewizora".

### Łatwe sterowanie tylko przy użyciu pilota VIERA

Tylko telewizor obsługujący "VIERA Link"

Za pomocą pilota telewizora można sterować odtwarzaniem i dokonywać ustawień.

Więcej informacji znajduje się w instrukcji obsługi telewizora.



- Jeśli "VIERA Link" ustawiono na "Wyt.", ustaw "Wł." (⇒ 34). (Domyślne ustawienie to "Wł.")
- Przyciski i funkcje, których można użyć dla głównego urządzenia, zależą od telewizora. Więcej informacji znajduje się w instrukcji obsługi telewizora.
- Naciśnięcie niektórych przycisków na pilocie telewizora może powodować zakłócenia pracy niniejszego urządzenia.
- VIERA Link, oparty o funkcje sterowania dostarczone przez HDMI, przemysłowy standard znany pod nazwą HDMI CEC (Consumer Electronics Control), jest unikalną funkcją, opracowaną i dodaną przez naszą firmę. W związku z tym, nie może być zagwarantowane jej współdziałanie z urządzeniami innych producentów, obsługujących HDMI CEC.
- Patrz indywidualne książki instrukcji urządzeń innych producentów, obsługujących funkcję VIERA Link.

## Menu opcji

Menu to umożliwia wybór szeregu operacji odtwarzania oraz ustawień.

Dostępne opcje różnią się w zależności od odtwarzanych treści oraz stanu urządzenia.

### 1 Wciśnij [OPTION].

np. Ultra HD Blu-ray

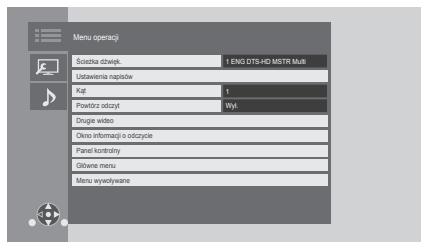

- Podczas odtwarzania muzyki wybierz "Ustawienia odtwarzania" i naciśnij [OK].

### 2 Wybierz element i zmień ustawienia.

Aby opuścić ekran  
Wciśnij [OPTION].

Informacje dotyczące języka : (⇒ 44)

## Menu operacji

#### ■ Ścieżka dźwięk. (⇒ 20)

Ustawienie to można także zmienić, naciskając [AUDIO].

#### ■ Kanał audio

Wybierz numer kanału audio.

#### ■ Napisy

#### ■ Ustawienia napisów

Zmiana ustawień napisów.

#### ■ Kąt

Wybierz numer kąta.

#### ■ Powtórz odczyt

Wybiera element, który chcesz powtórzyć.

- Można powtarzać odtwarzanie rozdzielczości, listy odtwarzania, całej płyty itd., ale wyświetlane elementy będą się różnić w zależności od rodzaju nośnika.
- Wybierz "Wyl.", aby skasować.

#### ■ Losowo

Odtwarzanie losowe lub zwykłe.

#### ■ Rozpocznij pokaz slajdów

Włączanie pokazu slajdów.

#### ■ Status

Wyświetlenie komunikatów statusu.

#### ■ Obrót W PRAWO

#### ■ Obrót W LEWO

Obracanie nieruchomego obrazu.

#### ■ Tapeta

Ustawianie zdjęcia jako tapety menu HOME. (⇒ 19)

#### ■ Wideo

Pojawi się nazwa metody nagrywania oryginalnego wideo.

#### ■ Drugie wideo

<b>Wideo</b>	Wybierz włączenie/wyłączenie obrazów. Pojawi się nazwa metody nagrywania oryginalnego wideo.
<b>Ścieżka dźwięk.</b>	Wybierz włączenie/wyłączenie dźwięku i język.

#### ■ Okno informacji o odczycie (⇒ 20)

Ustawienie to można także wyświetlić, naciskając [PLAYBACK INFO.].

#### ■ Panel kontrolny

Wyświetlanie Panel kontrolny.

Odtwarzanie podczas korzystania z funkcji VIERA Link itp.

np.,

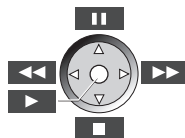

Naciśnij [RETURN], aby ukryć Panel kontrolny.

#### ■ Główne menu

Wyświetlanie Główne menu.

#### ■ Menu wywoływane

Wyświetlanie Menu wywoływane.

#### ■ Menu

Wyświetlanie Menu.

#### ■ Odbiór

Podczas odtwarzania treści z serwera Network Contents wyświetlany jest stan poczenia radiowego. (Tylko gdy stosowane jest połączenie bezprzewodowe)

## Ustawienia obrazu

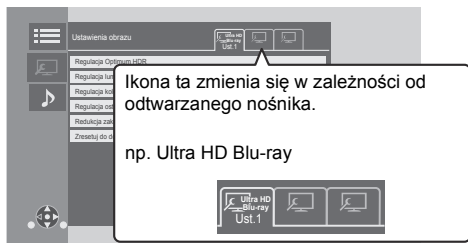

Przełącz "Ust.1", "Ust.2" lub "Stand." za pomocą [◀, ▶].

- Ustawienia dla odtwarzania BD Video, odtwarzania Ultra HD Blu-ray oraz ustawienia dla odtwarzania innych typów nośników są rejestrowane oddzielnie. (Domyślne ustawienia dla "Ust.1" / "Ust.2" są takie same, co ustawienia dla „Stand.”.)
- Nie można zmienić ustawień "Stand.”.

### ■ Monitor

Wybierz tryb jakości odpowiednia dla swojego ekranu.

### ■ Typ obrazu

Wybierz tryb jakości obrazu podczas odtwarzania.

### ■ Regulacja Optimum HDR

Ustawienie to jest wyświetlane także po naciśnięciu i przytrzymaniu opcji [HDR SETTING] dłużej niż przez 2 sekundy. (⇒ 20)

Dostosuj jasność, krzywą tonalną (biel/czerń), gammę systemową i następujące ustawienia:

#### • Optymizator HDR :

W przypadku wybrania opcji "Wł." możliwe jest wyświetlanie bardzo jasnych scen o płynnej gradacji na podstawie informacji dotyczących luminacji (metadane HDR10) odtwarzanej treści.

- Ta funkcja ma zastosowanie wyłącznie w przypadku materiału HDR (PQ).
- Efekt może zostać udoskonalony przez ustawienie "Typ HDR TV" odpowiadające używanemu telewizorowi w menu Ustawienia. (⇒ 30)

#### • Regulacja zakresu dynamicznego :

Pozwala ustawić jasność ekranu, gdy do podłączonego, kompatybilnego z HDR (High Dynamic Range) telewizora wysyłany jest obraz HDR.

#### • Reg. konwersji zakresu dynamiki :

Po podczeniu głównego urządzenia do telewizora, który nie obsługuje wejścia HDR (High Dynamic Range), wideo w standardzie HDR jest przetwarzane na sygnał wideo o standardzie SDR (Standard Dynamic Range). Jeśli ustawisz mniejszą wartość, ich kontrast zostanie wierniej odtworzony, ale ekran będzie ciemniejszy. Aby zwiększyć jasność, należy zwiększyć wartość.

### ■ Regulacja luminancji

Dostosuj kontrast, jasność, krzywą tonalną (biel/czerń) i gammę systemową.

### ■ Regulacja kolorów

Dostosuj saturację kolorów oraz odcień.

### ■ Regulacja ostrości

Dostosuj ostrość obrazu. Im większa wartość, tym większa ostrość.

### ■ Redukcja zakłóceń

Zmniejsz niepotrzebny szum obrazu wideo. Im większa wartość, tym mniejszy szum.

### ■ Ograniczenie szerokości pasma

Dostosuj ograniczenia przepustowości.

### ■ Postępujący

Wybierz metodę konwersji dla wyprowadzania progresywnego sygnału, dostosowanego do odtwarzanego materiału.

- Jeśli video zostanie wyłączone po wybraniu ustawienia "Auto", wybierz "Wideo" lub "Film" w zależności od odtwarzanej treści.

### ■ Zresetuj do domyślnego "Ustawienia obrazów"

Przywróć ustawienia fabryczne "Ustawienia obrazu" na wybranej zakładce ("Ust.1" lub "Ust.2").

## Ustawienia dźwięku

### ■ Efekty dźwięk.\*1,\*2

Wybierz efekt dźwiękowy.

(Możliwy jest upsampling do 192 kHz/32 bity.)

#### ● Nocny dookólny:

Oglądaj film ze wspaniałym dźwiękiem, nawet gdy głośność została ściszona np. w nocy. Dźwięk jest ustawiony w taki sposób, że można go z łatwością usłyszeć.

#### ● Remaster:

Funkcja ta zapewnia jaśniejszy dźwięk dzięki zwiększeniu udziału wysokich częstotliwości w jego spektrum.

Zalecane ustawienia

<b>Remaster 1</b>	Muzyka pop i rock
<b>Remaster 2</b>	Jazz
<b>Remaster 3</b>	Muzyka poważna

#### ● Cyfr. Dźwięk Tube:

Funkcja ta zapewnia ciepły dźwięk, zbliżony do dźwięku wytwarzanego przez wzmacniacz lampowy. Zalecane ustawienia

<b>Cyfr. Dźwięk Tube 1</b>	Wyraźny, delikatny dźwięk
<b>Cyfr. Dźwięk Tube 2</b>	Mocny dźwięk hi-fi
<b>Cyfr. Dźwięk Tube 3</b>	Miękki, bogaty dźwięk
<b>Cyfr. Dźwięk Tube 4</b>	Wyraźny, silny dźwięk
<b>Cyfr. Dźwięk Tube 5</b>	Dźwięk ze wzmocnionymi tonami średnimi
<b>Cyfr. Dźwięk Tube 6</b>	Miękki, okalający dźwięk

### ■ Częstotliwość efektu dźwiękowego

Ustaw maksymalną częstotliwość próbkowania dźwięku wybranego w "Efekty dźwięk."

- Nawet jeśli wybrano "96/88.2kHz", sygnał źródła dźwięku z częstotliwością próbkowania wynoszącą co najmniej 96 kHz będzie przesyłany z oryginalną częstotliwością próbkowania.
- Gdy "Efekty dźwięk." ustawiono na "Wył.", ustawienie to jest wyłączone.

### ■ Częstotl. próbkow. dekodow. DSD

Wybierz odpowiadające ci ustawienia jakości dźwięku.

### ■ Ustawienia filtra LPF systemu DSD

Wybierz odpowiadające ci ustawienia jakości dźwięku.

### ■ Rozszerz. dial.\*2

Głośność centralnego kanału zostaje wzmocniona, aby było łatwiej usłyszeć dialog.

### ■ Dźwięk o wysokiej klarowności

Aby poprawić jakość dźwięku, zatrzymaj przetwarzanie sygnału wpływającego na jakość dźwięku lub wyłącz wyświetlacz urządzenia głównego. (⇒ 32)

Wybierz przesyłanie lub brak przesyłania obrazów.

Ustawienie to można zmienić naciskając zielony przycisk pilota podczas odtwarzania muzyki.

- Jeśli wybrano "Wł. ( wideo wył. )", ustawienie zostanie anulowane po odtworzeniu wideo.

\*1 Nie wszystkie funkcje można ustawić indywidualnie.

\*2 Funkcja ta jest przydatna dla dźwięku otrzymywanego z gniazda HDMI OUT lub DIGITAL AUDIO OUT tylko wtedy, gdy „Cyfr. wyjście dźwięku” ustawiono na „PCM” (⇒ 31).

## Ustawienia 3D

### ■ Format sygnału

<b>Oryginalny</b>	Zachowanie oryginalnego formatu obrazu.
<b>Side by side</b>	Format obrazu 3D złożony z ekranu lewego i prawego.

### ■ Poziom graf. monit.

Można wyregulować położenie 3D menu opcji lub ekranu komunikatu itp. podczas odtwarzania 3D.

# Menu ustawień

Zmień ustawienia urządzenia jeżeli jest to konieczne. Ustawienia pozostaną nienaruszone, nawet jeśli przełączysz urządzenie na tryb gotowości.

- 1 Naciśnij [HOME].
- 2 Wybierz "Ustawienia".
- 3 Wybierz "Ustawienia odtwarzacza".

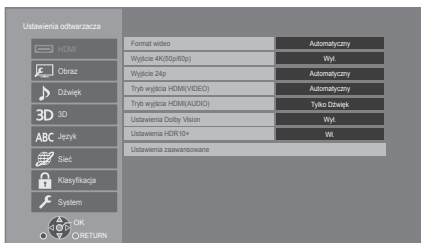

## 4 Wybierz element i zmień ustawienia.

Aby opuścić ekran Naciśnij [HOME].

### HDMI

#### Format wideo

Elementy wspierane przez podłączone urządzenia są ukazane na ekranie jako "✳". Gdy wybrany jest element bez "✳", obrazy mogą być zniekształcone.

- Jeśli wybrano wartość "Automatyczny"✳1, automatycznie zostanie wybrana najlepsza rozdzielczość wyjściowego sygnału dla podłączonego telewizora.

#### Wyjście 4K(50p/60p)

Gdy główne urządzenie podłączone jest do telewizora obsługującego standard 4K (50p lub 60p), przesyłanie obrazów w formacie 4K✳2 (50p/60p) wybierane jest automatycznie.

- Ten element jest dostępny tylko, gdy dla "Format wideo" ustawiono opcję "Automatyczny" i "4K"✳.
- Ten element nie jest dostępny, gdy "Tryb wyjścia HDMI(AUDIO)" ustawiono na "Wideo+Dźwięk"✳.
- Aby podłączyć telewizor, który obsługuje 4K (50p/60p) 4:4:4/8 bit lub 4K (50p/60p) 4:2:2/12 bit, wybierz "4K(50p/60p) 4:4:4"✳.

Obrazy nie będą przesyłane prawidłowo, jeśli kabel HDMI nie obsługuje prędkości przesyłu 18 Gbps.

- Aby podłączyć telewizor, który obsługuje 4K (50p/60p) 4:2:0/8 bit, wybierz "4K(50p/60p) 4:2:0"✳.

#### Wyjście 24p

Tre zapisana w standardzie 24p✳3, taka jak np. filmy wideo BD, przy odtwarzaniu jest przesyłana w standardzie 24p.

- Gdy urządzenie główne podłączone jest do telewizora obsługującego standard 4K/24p i jeśli "Format wideo" ustawiono na "Automatyczny" lub "4K", obrazy bd przesyłane w formacie 4K/24p.
- Gdy urządzenie główne podłączone jest do telewizora obsługującego standard 1080/24p i jeśli "Format wideo" ustawiono na "Automatyczny", "1080i" lub "1080p", obrazy będą przesyłane w formacie 1080/24p.
- Jeśli obraz wyjściowy w trybie 24p jest zniekształcony, należy zmienić ustawienie na "Wyt.".

#### Tryb wyjścia HDMI(VIDEO)

Określ, czy przesyłać dźwięk wykorzystując złącze HDMI VIDEO OUT.

- Gdy wzmacniacz podłączony jest do złącza HDMI AUDIO OUT, a niniejszy element menu ustawiony jest na "Automatyczny (Tylko Wideo / Wideo+Dźwięk)", telewizor może nie odtwarzać dźwięku. W takim przypadku należy wybrać opcję "Wideo+Dźwięk".

#### Tryb wyjścia HDMI(AUDIO)

Określ, czy przesyłać obraz wykorzystując złącze HDMI AUDIO OUT.

- Nie jest możliwe odtwarzanie zawartości 3D, 4K lub HDR przy pomocy złącza HDMI AUDIO OUT/HDMI VIDEO OUT, gdy wybrano "Wideo+Dźwięk".

#### Ustawienia Dolby Vision

Funkcję Dolby Vision można włączać lub wyłączać. Zmieniając to ustawienie na "Wł.", można użyć funkcji Dolby Vision w poniższych warunkach:

- Urządzenie (np. TV) obsługujące Dolby Vision zostało podłączone (⇒ 10).
- Płyta obsługująca Dolby Vision jest odtwarzana.
- Ustawienie "Ustawienia obrazu" jest wyłączone podczas korzystania z funkcji Dolby Vision. (⇒ 27)
- Jeśli wszystkie poniższe warunki są spełnione, włączone są Dolby Vision oraz HDR10+. W takim przypadku odtwarzanie w formacie HDR10+ ma pierwszeństwo.
  - Nośnik odtwarzania lub zawartość są nagrywane zarówno w formacie Dolby Vision, jak i HDR10+.
  - Zarówno Dolby Vision, jak i HDR10+ obsługiwane są przez podłączone urządzenie (np. TV).
  - Funkcja ta oraz "Ustawienia HDR10+" ustawione są na "Wł."

### ■ Ustawienia HDR10+

Funkcję HDR10+ można włączać lub wyłączać. Zmieniając to ustawienie na "Wł.", można użyć funkcji HDR10+ w poniższych warunkach:

- Urządzenie (np. TV) obsługujące HDR10+ zostało podłączone (⇒ 10).
- Płyta obsługująca HDR10+ jest odtwarzana.
- Ustawienie "Regulacja Optimum HDR" jest wyłączone podczas korzystania z funkcji HDR10+. (⇒ 27)

### ■ Ustawienia zaawansowane

Naciśnij [OK], aby wyświetlić następujące ustawienia:

#### ➤ Tryb koloru

To ustawienie służy do wyboru trybu konwersji kolor-miejsce sygnału obrazu.

#### ➤ Wyjściowa głębia koloru

Pozwala ustawić metodę odtwarzania zawartości, gdy główne urządzenie podłączone jest do telewizora, który obsługuje Deep Colour.

#### ➤ HDR/Wyjście gamy kolorów

Ustaw rodzaj wyjścia dla materiału HDR (ang. High Dynamic Range).

#### ➤ Konwersja SDR/HDR (Usług sieciowych)

Podczas odtwarzania treści Usług sieciowych urządzenie konwertuje treść standardu SDR (Standard Dynamic Range) na sygnały HDR w celu zminimalizowania zniekształceń ekranu występujących w przypadku zmian wyświetlanej treści. (Dostępne tylko dla niektórych usług sieciowych)

#### ➤ Konwersja HLG / PQ

Pozwala wybrać, czy dokonywać konwersji filmów HDR (High Dynamic Range) w formacie HLG do formatu PQ przed przesyłaniem zawartości, gdy urządzenie główne podłączone jest do telewizora, który obsługuje wyłącznie format HDR (PQ).

- Gdy "HDR/Wyjście gamy kolorów" ustawiono na opcję inną niż "HDR/BT.2020 (Auto)", ustawienie to jest wyłączone.

#### ➤ Typ HDR TV

Ustaw rodzaj podłączonego telewizora zgodnego z HDR. Operacja "Optymizator HDR" w Ustawienia obrazu jest optymalizowana na podstawie tego ustawienia. (⇒ 27)

### ➤ Ustawienia wyjścia HDCP

W przypadku podłączenia do telewizora, który nie obsługuje standardu HDCP2.2, za pomocą wzmocniacza lub głośnika niektóre obrazy mogą być wyświetlane jako czarne ekrany. W takim wypadku wybierz "Ograniczenie HDCP1.4".

### ➤ Zawiera znacznik typu

W zależności od odtwarzanej treści telewizor automatycznie przełączy się na najlepszą metodę odtwarzania po podłączeniu telewizora obsługującego tę funkcję.

### ➤ Wyjście dźwięku

To ustawienie wybiera, czy należy wysyłać audio z HDMI.

- Aby odtwarzać dźwięk za pomocą złącza HDMI, należy wybrać "Wł.". Aby odtwarzać dźwięk za pomocą złącza OPTICAL, należy wybrać "Wył.". Dźwięk nie będzie przesyłany z gniazda HDMI niezależnie od ustawień "Tryb wyjścia HDMI(VIDEO)" i "Tryb wyjścia HDMI(AUDIO)".

### ➤ Reformatowanie dźwięku kan 7.1

Dźwięk przestrzenny 6.1ch lub z mniejszą ilością kanałów jest automatycznie odtwarzany w formacie 7.1ch.

- Jeśli wybrano „Wył.”, dźwięk jest odtwarzany przy użyciu oryginalnej liczby kanałów. (Należy pamiętać, że w przypadku dźwięku 6.1ch, odtwarzany będzie dźwięk 5.1ch.)
- Zmiana formatu dźwięku jest niemożliwa w następujących przypadkach:
  - Gdy wybrano "PCM" w elemencie "Cyfr. wyjście dźwięku".
  - Gdy wybrano format dźwięku Dolby Digital, Dolby Digital Plus, Dolby TrueHD lub LPCM.
  - podczas odtwarzania płyty BD-Video

<sup>1</sup> Wyświetla obrazy w najwyższej rozdzielczości dostępnej w telewizorze.

<sup>2</sup> Obrazy/technologia wyświetlania w wysokiej rozdzielczości, tj. około 4000 (szerokość) × 2000 (wysokość) pikseli.

<sup>3</sup> Obraz progresywny nagrany przy 24 klatkach na sekundę (film). Wiele zawartości płyt BD-Video jest nagrywanych przy 24 klatkach na sekundę zgodnie z materiałami filmowymi.

## Obraz

### Tryb statyczny

Wybierz rodzaj obrazu wyświetlanego podczas wstrzymania odtwarzania.

<b>Automatyczny</b>	Automatyczne wybieranie typu wyświetlanego obrazu.
<b>Pole</b>	Wybierz, jeśli widoczne jest drganie obrazu po wybraniu "Automatyczny".
<b>Ramka</b>	Wybierz, gdy mały tekst lub drobne wzory nie są dobrze widoczne po wybraniu "Automatyczny".

### Płynne odtwarzanie

Umożliwia to płynne odtwarzanie przerw między poszczególnymi elementami treści, na przykład programami.

- Oczekiwany efekt może nie zostać osiągnięty w przypadku konkretnej treści.
- W przypadku wybrania opcji "Wyt." odtwarzanie będzie dokładne, jednak obraz może na chwilę znieruchomieć.

## Dźwięk

### Dynamiczna kompresja zakresu

Dokładne odtwarzania dialogów przy niskiej głośności. (tylko Dolby Digital, Dolby Digital Plus i Dolby TrueHD)

- "Automatyczny" działa tylko wtedy, gdy odtwarzana jest zawartość Dolby TrueHD.

### Cyfr. wyjście dźwięku

Naciśnij [OK], aby wyświetlić następujące ustawienia:

- **Dolby Audio**
- **DTS/DTS-HD**
- **Dźwięk MPEG**

Wybierz sygnał dźwięku do odtwarzania.

- Wybierz "PCM", jeżeli podłączone urządzenie nie jest w stanie dekodować danego formatu audio. To urządzenie rozkodowuje format dźwięku i przesyła do podłączonego urządzenia.
- Jeśli nie zostaną wprowadzone odpowiednie ustawienia, dźwięk może ulegać zakłóceniom lub szumom.

### ➤ Dodat. dźwięk BD-Video

Wybór miksowania głównego dźwięku z pobocznym dźwiękiem (włącznie z dźwiękiem kliknięcia).

Jeśli wybrano "Wyt." odtwarzany jest tylko główny dźwięk.



### ● Aby cieszyć się BD-Video wspierającym Dolby Atmos® lub DTS:X™

Za pomocą kabla HDMI podłącz urządzenie główne do wzmacniacza AV lub podobnego urządzenia, które obsługuje standard i wybierz następujące ustawienia:

- Dolby Audio: "Bitstream"
- DTS/DTS-HD: "Bitstream"
- Dodat. dźwięk BD-Video: "Wyt."

Dolby Atmos jest znakiem towarowym Dolby Laboratories.

### ■ Próbkow. w dół OPTICAL

Ustaw maksymalną częstotliwość próbkowania do zastosowania podczas przesyłania dźwięku o zmniejszonej częstotliwości z terminala OPTICAL.

- Wybierz częstotliwość obsługiwaną przez podłączone urządzenie.
- Podczas odtwarzania BD-Video sygnały są konwertowane do 48 kHz bez względu na ustawienia w następujących przypadkach:
  - gdy sygnały mają częstotliwość próbkowania 192 kHz
  - gdy płyta jest zabezpieczona przed kopiowaniem
  - gdy "Dodat. dźwięk BD-Video" jest nastawiony na "Wt."

### ■ Downmix

Wybierz system procesu miksowania redukcyjnego dźwięku wielokanałowego na dźwięk 2-kanałowy.

- Wybierz "Zaszyf. dźw. dook.", gdy podłączony sprzęt obsługuje funkcję wirtualnego dźwięku przestrzennego.
- Efekt miksowania redukcyjnego nie jest dostępny kiedy "Cyfr. wyjście dźwięku" jest ustawione jako "Bitstream".
- Dźwięk będzie odtworzony w formacie "Stereo" w następujących przypadkach:
  - Odtwarzanie AVCHD
  - Odtwarzanie pobocznego dźwięku (włącznie z dźwiękiem naciśnięcia przycisku).

### ■ Ust. wyj. HDMI dla odtwarz. muzyki

Zmniejsz zakłócenia dźwięku podczas odtwarzania muzyki, automatycznie przełączając przesyłanie sygnału wideo na 1080i.

### ■ Ustawienia pozycji Dźwięk o wysokiej klarowności

Wybierz gniazdo, które przestanie przetwarzać sygnały audio, a także czy wyświetlacz urządzenia ma zostać włączony/wyłączony, gdy "Dźwięk o wysokiej klarowności" (⇒ 28) ustawione zostanie na "Wł. ( wideo wyl. )" lub "Wł. ( wideo wł. )".

- Wybierz opcję odtwarzania wideo i odtwarzania dźwięku.

### ■ Opóźnienie dźwięku

Korekcja synchronizacji między obrazem a dźwiękiem poprzez ustawienie czasu opóźnienia odtwarzania dźwięku.

### ■ Analogowe wyjście dźwięku

To ustawienie należy wybrać podczas przesyłania dźwięku z analogowego gniazda AUDIO OUT.

- Jeśli wybrano "7.1-kanalowy" lub "2-kanalowy (Downmix)", dźwięk nie będzie przesyłany przez gniazdo HDMI OUT.
- Po wybraniu "7.1-kanalowy" :
  - Wzmocnienie i rozmiar głośników



– Opóźnienie (   )

– Balans kanałów (   )

### Aby zakończyć konfigurację głośników

Wybierz "Zakończ."

## Język

### ■ Preferencje ścieżki dźwięk.

Wybierz język ścieżki dźwiękowej.

- Po wybraniu "Oryginalny" zostanie wybrany oryginalny język każdej płyty.
- Gdy wybrany język nie zostanie zarejestrowany na płycie lub w zależności od układu nawigacji na płycie, może być odtwarzany inny język niż wybrany.
- Wprowadź kod (⇒ 44) po wybraniu "Inne \*\*\*\*".

### ■ Preferencje napisów

Wybierz język napisów.

- Po wybraniu ustawienia "Automatyczny", wyświetlane są napisy dla języka wybranego w "Preferencje ścieżki dźwięk." tylko wtedy, gdy odtwarzany jest inny język niż wybrany w "Preferencje ścieżki dźwięk."
- Gdy wybrany język nie zostanie zarejestrowany na płycie lub w zależności od układu nawigacji na płycie, może być odtwarzany inny język niż wybrany.
- Wprowadź kod (⇒ 44) po wybraniu "Inne \*\*\*\*".

### ■ Preferencje menu

Wybierz język menu płyty.

- Wprowadź kod (⇒ 44) po wybraniu "Inne \*\*\*\*".

### ■ Tekst napisów

Wybierz element odpowiedni dla języka napisów MKV.

- Ten element jest wyświetlany tylko po odtworzeniu pliku.

### ■ Język ekranu

Wybierz język dla menu i komunikatów wyświetlanych na ekranie.

## 3D

### ■ Odtwarzanie BD-Video 3D

Wybierz metodę odtwarzania filmu wideo przy użyciu oprogramowania zgodnego z 3D.

### ■ Wyjście 3D AVCHD

Wybór metody odtwarzania wideo AVCHD 3D.

### ■ Komunikat o odtwarzaniu 3D

Ustaw, aby wyświetlać lub ukryć ekran ostrzegawczy przed projekcją 3D podczas odtwarzania filmu wideo przy użyciu oprogramowania zgodnego z 3D.



## Sieć

### ■ Łatwe ustawienie sieci (⇒ 17)

#### ■ Ustawienia sieci

Możliwość zmiany pojedynczych ustawień sieciowych. Naciśnij [OK], aby wyświetlić następujące ustawienia:

##### ► Tryb połączenia LAN.

Wybór metody połączenia sieci lokalnej.

- Jeśli nie jest używana bezprzewodowa sieć LAN (przy wyłączeniu), wybierz "Przewodowy".

##### ► Ustawienia sieci bezprzewodowej

Możliwość konfiguracji routera sieci bezprzewodowej i ustawień połączenia. Można sprawdzić aktualne ustawienia i stan połączenia.

Zostanie wyświetlony kreator połączenia routera sieci bezprzewodowej.

Wybierz metodę połączenia do bezprzewodowego punktu dostępowego.

##### Wyszukiwanie sieci bezprzewodowej. (⇒ 18)

##### Przycisk PUSH (⇒ 17)

##### Kod PIN

Metoda ta umożliwi łatwe ustawienie szyfrowania dla połączenia bezprzewodowej sieci LAN.

Pozwala na łączenie się z bezprzewodową siecią LAN po wprowadzeniu wygenerowanego przez urządzenie kodu PIN na bezprzewodowym punkcie dostępowym, z którym chcemy się połączyć.

##### Ustawienia ręczne

Jeśli wyszukiwanie z użyciem funkcji "Wyszukiwanie sieci bezprzewodowej." nie pozwala na znalezienie bezprzewodowego punktu dostępowego, z którym chcemy się połączyć, lub gdy nie możemy połączyć się z bezprzewodowym punktem dostępowym za pomocą innych metod, w celu ustanowienia połączenia bezprzewodowej sieci LAN należy ręcznie wprowadzić identyfikator SSID.

##### ► Adres IP/ustawienia DNS

Służy do sprawdzania stanu połączenia sieciowego i ustawień adresu IP oraz DNS.

Naciśnij [OK], aby wyświetlić odpowiednie ustawienia.

##### ► Ustawienia serwera proxy

Służy do sprawdzania stanu połączenia z serwerem proxy i zmiany ustawień.

Naciśnij [OK], aby wyświetlić odpowiednie ustawienia.

### ► Ustawienia usług sieciowych (⇒ 22)

Naciśnij [OK], aby wyświetlić następujące ustawienia:

#### Auto kontrola wzmoc. Audio

Różne poziomy głośności różnych zawartości mogą być automatycznie ustawiane na standardową głośność w przypadku korzystania z Usług sieciowych.

- W zależności od zawartości ta funkcja może nie działać.
- Wybierz "Wył.", gdy dźwięk jest zniekształcony.

#### Strefa czasowa

Ustaw czas na urządzeniu, aby zgadzał się z czasem lokalnym.

- Niektóre treści funkcji Usług sieciowych wymagają ustawienia strefy czasu. Ustaw odpowiednią strefę czasu.

#### Czas letni

Wybierz "Wł.", gdy używany jest czas letni.

### ► Podłączenie napędu sieciowego

Urządzenie główne może uzyskać przez sieć dostęp do folderu współdzielonego dysku twardego i odtwarzać wideo, zdjęcia oraz muzykę.

### ► Ustawienia zdalnego urządzenia (⇒ 24)

Naciśnij [OK], aby wyświetlić następujące ustawienia:

#### Wprow. nazwy urządzenia

Ustaw nazwę tego urządzenia w celu wyświetlania w podłączonym urządzeniu.

#### Typ rejestracji

<b>Automatycznie</b>	Zezwalaj na połączenie z każdym urządzeniem uzyskującym dostęp do tego urządzenia.
<b>Manualnie</b>	Ustawiaj zezwolenie na połączenie indywidualnie dla urządzeń uzyskujących dostęp do tego urządzenia.

#### Lista zdalnych urządzeń

Rejestracja/usunięcie rejestracji wyświetlanego urządzenia są możliwe po wybraniu "Manualnie" w "Typ rejestracji".

- Można zarejestrować maksymalnie 16 urządzeń.

### Czuwanie w sieci

Nawet jeśli "Szybki start" ustawione jest na "Wyt.", za pomocą zdalnego urządzenia (smartfon lub tablet) urządzenie główne można przełączyć ze stanu wyłączenia i uruchomić niektóre usługi treści internetowych.

- Aby umożliwić obsługę za pomocą zdalnego urządzenia, należy wybrać "Wł.". Zwiększa to pobór mocy w trybie gotowości. (⇒ 42)
- W celu skorzystania z tej funkcji konieczne będzie urządzenie zdalne, mogące sterować funkcją uruchamiającą inne urządzenie w trybie Networked Standby i aplikacje przeznaczone do różnych usług "Usług sieciowych". Więcej informacji znajduje się w instrukcji obsługi odpowiedniej aplikacji.
- Sterowanie możliwe jest wyłącznie za pomocą urządzeń znajdujących się w liście "Lista zdalnych urządzeń".

### ► Dostęp do Internetu BD-Live (⇒ 21)

Można ustawić ograniczenia dostępu do Internetu, jeżeli używane są funkcje BD-Live.

- Jeśli wybrano "Ograniczenia" dostęp do Internetu będzie dozwolony tylko dla zawartości BD-Live posiadających certyfikaty właściciela treści.

### ► Ustawienia sterowania głosem

Naciśnij [OK], aby wyświetlić następujące ustawienia:

#### Sterowanie głosem

Umożliwia ustawienie obsługi urządzenia przy użyciu urządzenia podłączonego do sieci (głośnik typu Smart itd.).

- W przypadku ustawienia "Wyt." i wyświetlania menu HOME ustawienie to jest wyświetlane także po naciśnięciu i przytrzymaniu opcji [OPTION] dłużej niż przez 5 sekund.

#### ID urządzenia

Jest to numer podany w celu identyfikacji innego urządzenia, takiego jak głośnik typu Smart, w przypadku obsługi urządzenia z poziomu tego rodzaju urządzenia.

- W przypadku ustawienia "Sterowanie głosem" na "Wł." i wyświetlania menu HOME ustawienie to jest wyświetlane także po naciśnięciu i przytrzymaniu opcji [OPTION] dłużej niż przez 5 sekund.

#### Inicjuj hasło urządzenia

Powoduje to inicjalizację "Hasło urządzenia" wyświetlanego w "ID urządzenia".

- W przypadku przeprowadzenia "Ustawienia domyślne", "Hasło urządzenia" zostaje automatycznie zmienione.

### ■ Zastrzeżenia prawne

Wyświetla warunki korzystania z usług w chmurze.

## Klasyfikacja

Zazwyczaj ustawia się hasło dla następujących elementów.

Nie zapomnij hasła.

### ■ Klasyfikacja DVD-Video

Ustaw poziom klasyfikacji, ograniczający odtwarzanie DVD-Video.

### ■ Klasyfikacja BD-Video

Ustaw ograniczenie wiekowe odtwarzania BD-Video (w tym Ultra HD Blu-ray).

### ■ Blokada usług sieciowych

Można zablokować używając funkcji Usług sieciowych.

## System

### ■ Łatwe ustawienie

Służy do uruchamiania podstawowych ustawień.

### ■ Ustawienia TV

Naciśnij [OK], aby wyświetlić następujące ustawienia:

#### ► System TV

Zmień ustawienie, aby odpowiadało systemowi obrazu podłączonego telewizora.

#### ► Funkcja wygaszacza ekranu

Ma to na celu ochronę ekranu od wypalenia znaku.

- Gdy ten element jest ustawiony na "Wł.":  
Gdy wyświetlana jest lista odtwarzanej zawartości i przez 5 minut nie zostanie wykonana żadna operacja, ekran zostaje automatycznie przełączony na menu HOME.
- Ta funkcja nie jest dostępna podczas odtwarzania i wstrzymywania itd.

#### ► Komunikaty na ekranie

Wybierz, czy należy wyświetlać komunikaty stanu automatycznie.

#### ► VIERA Link

Ustaw na funkcję użytkową "VIERA Link", gdy urządzenie podłączone jest kablem HDMI do urządzenia wspierającego "VIERA Link".

- Wybierz "Wyt.", gdy nie chcesz używać "VIERA Link".

### ■ Przedni panel wyświetlacza

Zmienia jasność wyświetlacza urządzenia.

- Jeśli wybrano "Automatyczny", wyświetlacz będzie rozjaśniony i zostanie przyciemniony tylko podczas odtwarzania.
- Ustawienie to nie działa, gdy dla "Przedni panel wyświetlacza" w "Ustawienia pozycji Dźwięk o wysokiej klarowności" ustawiono "Wyt.". (⇒ 32)  
(Z wyjątkiem sytuacji gdy dla "Dźwięk o wysokiej klarowności" ustawiono "Wyt.")

---

### ■ Szybki start

Zwiększenie szybkości uruchomienia z trybu gotowości.

- Przy ustawieniu na "Wł.", wewnętrzny zespół sterowania będzie włączony. Zużycie energii w trybie czuwania zwiększy się w porównaniu z ustawieniem "Wyt."
- Wentylator chłodzący może obracać się z niską prędkością, aby zapobiec wzrostowi temperatury wewnętrznej.

---

### ■ Zdalne sterowanie

Zmień kod pilota, jeśli steruje on innymi produktami firmy Panasonic.

---

### ■ Aktualizacja oprogramowania sprzętowego (⇒ 18)

Naciśnij [OK], aby wyświetlić następujące ustawienia:

---

#### ➤ Automat. kontrola aktualizacji

Gdy aparatura ta pozostaje podłączona do Internetu, po załączeniu zostanie wykonana kontrola najnowszej wersji firmware'a i w razie potrzeby można ją uaktualnić.

---

#### ➤ Aktualizuj

Można ręcznie zaktualizować oprogramowanie firmware, jeśli aktualizacja ta jest dostępna.

---

### ■ Informacje o systemie

Naciśnij [OK], aby wyświetlić następujące ustawienia:

---

#### ➤ Licencja oprogramowania

Wyświetlona jest informacja o oprogramowaniu używanym przez to urządzenie.

---

#### ➤ Informacja o wersji oprogramowania

Wyświetli wersję oprogramowania układowego i modułu sieci bezprzewodowej.

---

### ■ Ustawienia domyślne

Przywrócenie domyślnych wartości wszystkich ustawień w menu ustawień i menu opcji, z wyłączeniem niektórych ustawień sieci, poziomów dostępu, kodu pilota, języka ekranu itp.

---

# Przewodnik poszukiwania niesprawności

Przed zwróceniem się do serwisu należy wykonać poniższe kontrole.

Gdy problem nie zostanie rozwiązany, skonsultuj się ze sprzedawcą.

## Czy zainstalowano najnowsze oprogramowanie układowe?

Firma Panasonic na bieżąco dba o ulepszanie i rozwój oprogramowania układowego urządzenia, aby klienci mogli cieszyć się korzyściami płynącymi z zastosowania najnowszych technologii. (⇒ 18)

**Następujące próby nie oznaczają problemów na tym urządzeniu:**

- Miarowy dźwięk obracającej się płyty.
- Zakłócenie obrazu podczas poszukiwania.
- Zakłócenie obrazu podczas zmieniania płyt 3D.

## ■ Nie można sterować urządzeniem, używając pilota i przycisków urządzenia.

Naciśnij i przytrzymaj przez 3 sekundy [⏻/|] na urządzeniu głównym.

- Jeśli nadal nie można wyłączyć urządzenia, odłącz kabel zasilania, poczekaj 1 minutę i podłącz ponownie kabel.

## ■ Nie można wyjąć płyty.

- ① Gdy urządzenie jest wyłączone Naciśnij i przytrzymaj [OK], żółty przycisk i niebieski przycisk na pilocie zdalnego sterowania jednocześnie przez ponad 5 sekund.
  - Na wyświetlaczu urządzenia zostanie wyświetlony tekst "00 RET".
- ② Naciśnij kilkakrotnie [▶] (w prawo) na pilocie zdalnego sterowania, aż na wyświetlaczu urządzenia zostanie wyświetlone "06 FTO".
- ③ Naciśnij [OK].

## Ogólne działanie

**Przywrócenie ustawień fabrycznych.**

- Wybierz wartość "Tak" w elemencie "Ustawienia domyślne" w menu Ustawienia. (⇒ 35)

**Aby przywrócić wszystkie ustawienia do wartości domyślnych.**

- Zresetuj urządzenie w następujący sposób:
  - ① Gdy urządzenie jest wyłączone Naciśnij i przytrzymaj [OK], żółty przycisk i niebieski przycisk na pilocie zdalnego sterowania jednocześnie przez ponad 5 sekund.
    - Na wyświetlaczu urządzenia zostanie wyświetlony tekst "00 RET".
  - ② Naciśnij kilkakrotnie [▶] (w prawo) na pilocie zdalnego sterowania, aż na wyświetlaczu urządzenia zostanie wyświetlone "08 FIN".
  - ③ Naciśnij i przytrzymaj [OK] przez co najmniej 5 sekund.

**Urządzenie jest wyłączone, gdy zostanie przełączone źródło sygnału telewizora.**

- Jest to normalne zjawisko podczas korzystania z funkcji VIERA Link. Aby uzyskać więcej szczegółów, przeczytaj instrukcję obsługi telewizora.

**Pilot zdalnego sterowania nie działa prawidłowo.**

- Wymień baterie w pilocie. (⇒ 5)
- Pilot oraz urządzenie główne zawierają różne kody. Jeśli po naciśnięciu przycisku na pilocie na wyświetlaczu urządzenia pojawia się komunikat "SET CODE □", zmień kod w pilocie. Naciśnij i przytrzymaj [OK], a następnie wyświetlony numer ("□") przez co najmniej 5 sekund.

**Urządzenie główne wyłącza się automatycznie.**

- W celu zapewnienia oszczędności energii, zasilanie głównego urządzenia zostaje wyczone automatycznie w zalenoci od mediów po około 20 minutach bezczynności, jeśli urządzenie nie znajduje się w trybie odtwarzania (np. w trybie pauzy, podczas wyświetlania menu, wyświetlania zdj itp.).

## Zapomniane zostało hasło dostępu.

### Chcesz zmienić poziom dostępu.

- Poziom oceny zawartości wraca do ustawień fabrycznych.
- ① Gdy urządzenie jest włączone Naciśnij i przytrzymaj [OK], żółty przycisk i niebieski przycisk na pilocie zdalnego sterowania jednocześnie przez ponad 5 sekund.
  - Na wyświetlaczu urządzenia zostanie wyświetlony tekst "00 RET".
- ② Naciśnij kilkakrotnie [▶] (w prawo) na pilocie zdalnego sterowania, aż na wyświetlaczu urządzenia zostanie wyświetlone "03 VL".
- ③ Naciśnij [OK].

### Ekran telewizora staje się czarny.

- W następujących przypadkach zachodzi uwierzytelnienie HDMI i wyświetlony zostaje czarny ekran:
  - Gdy "Wyjście 24p" jest nastawiony na "Automatyczny".
  - Gdy wyświetlacz zostaje przełączony pomiędzy trybem pracy w 2D i 3D.
  - Jeżeli wyjdiesz z odtwarzania 4K poprzez wyświetlanie innego ekranu, w tym menu HOME.
  - Gdy "Ust. wyj. HDMI dla odtwarz. muzyki" jest nastawiony na "Priorytet jakości dźwięku".

### Urządzenie nie rozpoznaje prawidłowo połączenia USB.

- Odcłóż i ponownie podłącz kabel USB. Jeżeli urządzenie nadal nie rozpoznaje połączenia, wyłącz urządzenie i włącz je ponownie.
- Urządzenia USB podłączone przy użyciu poniższego sprzętu mogą nie być rozpoznawane przez to urządzenie :
  - Koncentrator USB
  - przedłużacz USB
- W przypadku podłączenia dysku twardego USB do tego urządzenia, należy skorzystać z kabla USB dołączonego do dysku twardego.
- Jeśli dysk twardy USB nie został rozpoznany, może on nie otrzymywać zasilania. W takim przypadku należy wykorzystać zewnętrzne źródło zasilania.
- Jeśli drugie urządzenie USB zostanie podłączone, gdy nie jest wyświetlany ekran główny, nie zostanie ono wykryte. Należy przejść do ekranu głównego i podłączyć ponownie urządzenie USB, z którego chce się korzystać.

## Obraz

### Obrazy z głównego urządzenia nie pojawiają się na ekranie telewizora lub są zniekształcone.

- Wybrano nieprawidłową rozdzielczość w opcji "Format video". Wyzeruj ustawienie w następujący sposób:
  - ① Gdy urządzenie jest włączone Naciśnij i przytrzymaj [OK], żółty przycisk i niebieski przycisk na pilocie zdalnego sterowania jednocześnie przez ponad 5 sekund.
    - Na wyświetlaczu urządzenia zostanie wyświetlony tekst "00 RET".
  - ② Naciśnij kilkakrotnie [▶] (w prawo) na pilocie zdalnego sterowania, aż na wyświetlaczu urządzenia zostanie wyświetlone "04 PRG".
  - ③ Naciśnij i przytrzymaj [OK] przez co najmniej 5 sekund. Ustaw ponownie ten element. (⇒ 29)
    - Gdy dźwięk Dolby Digital Plus, Dolby TrueHD i DTS-HD® nie jest prawidłowo odtwarzany, wybierz "Tak" w opcji "Ustawienia domyślne" (⇒ 35) i dokonaj odpowiednich ustawień.
- Zmieniono podłączone urządzenia. Wyzeruj ustawienie w następujący sposób:
  - ① Gdy urządzenie jest włączone Naciśnij i przytrzymaj [OK], żółty przycisk i niebieski przycisk na pilocie zdalnego sterowania jednocześnie przez ponad 5 sekund.
    - Na wyświetlaczu urządzenia zostanie wyświetlony tekst "00 RET".
  - ② Naciśnij kilkakrotnie [▶] (w prawo) na pilocie zdalnego sterowania, aż na wyświetlaczu urządzenia zostanie wyświetlone "13 L4K".
  - ③ Naciśnij i przytrzymaj [OK] przez co najmniej 5 sekund.
    - "Wyjście 4K(50p/60p)" zostanie ustawione na "Wyt.". Ponownie wybierz prawidłowe ustawienie. (⇒ 29)
- Płyty w systemie PAL nie mogą być prawidłowo odtwarzane w telewizorze działającym w systemie NTSC.
- Gdy element "Odtwarzanie BD-Video 3D" w menu Ustawienia jest ustawiony na "Automatyczny", obrazy mogą nie być odtwarzane, w zależności od metody połączenia. Po wyjęciu płyty z urządzenia, wybierz "Ust. przed odtw." w menu Ustawienia i wybierz "Odtwarzanie 2D" na ekranie konfiguracji wyświetlanym podczas odtwarzania płyt 3D. (⇒ 32)
- Podczas przesyłania w formacie 4K obrazy mogą zostać zniekształcone, w zależności od właściwości kabla HDMI. Uży kabla HDMI, który obsługuje przepustowość 18 Gbps.

### **Obraz wideo nie jest odtwarzany.**

- Obraz wideo nie jest przesyłany, gdy "Dźwięk o wysokiej klarowności" ustawiono na "Wi. (wideo wyt.)". (⇒ 28)
- Obraz wideo z gniazda HDMI AUDIO OUT nie jest odtwarzany, gdy "Tryb wyjścia HDMI(AUDIO)" jest ustawiony na "Tylko Dźwięk". (⇒ 29)

### **Obraz wideo nie jest odtwarzany w 4K lub wysokiej rozdzielczości.**

- Sprawdź, czy funkcja "Format wideo" w menu Ustawienia jest prawidłowo ustawiona. (⇒ 29)
- Sprawdź kabel HDMI, odpowiednie połączenia i zgodność z wejściem sygnału wideo telewizora. Aby przesyłać obrazy w formacie 4K, należy podłączyć kabel HDMI do obsługującego standard 4K gniazda na podłączanym urządzeniu. (⇒ 10)
- Ustaw "Tryb wyjścia HDMI(AUDIO)" na "Tylko Dźwięk". (⇒ 29)
- W celu uzyskania obrazu w jakości 4K (50p/60p), należy ustawić "Wyjście 4K(50p/60p)" na "4K(50p/60p) 4:4:4" lub "4K(50p/60p) 4:2:0". (⇒ 29)
- Jeśli "Wyjście 4K(50p/60p)" ustawiono na "4K(50p/60p) 4:4:4", sprawdź czy podłączony kabel HDMI obsługuje 18 Gbps. (⇒ 10, 29)
- Jeśli obrazy 4K nie są wyświetlane na podłączonym telewizorze 4K, ustaw "Wyjście 4K(50p/60p)" na "4K(50p/60p) 4:4:4" lub "4K(50p/60p) 4:2:0". (⇒ 29)
- W przypadku podłączenia do telewizora obsługującego formaty do 4K(50p/60p) 4:2:0 lub gdy "Wyjście 4K(50p/60p)" jest ustawione na "4K(50p/60p) 4:2:0" materiał zapisany w 4K(50p/60p) nie może być przesyłany w standardzie HDR. W celu odtworzenia materiału zapisanego w 24p należy ustawić "Wyjście 24p" na "Automatyczny". (⇒ 29)

### **Wyświetlenie filmu HDR nie jest możliwe, chociaż podłączony telewizor obsługuje ten format.**

- Po podłączeniu do urządzenia lub złącza, które nie obsługują HDR, główne urządzenie dokonuje konwersji zakresu dynamiki sygnałów, a następnie je wysyła. Ponadto, w zależności od płyty, prawidłowe przekazanie zawartości w rozdzielczości 2K lub odtworzenie może okazać się niemożliwe. (⇒ 21)
- Materiał wideo może nie wyświetlać się na telewizorze w jakości HDR w zależności od zawartości. Ustaw "HDR/Wyjście gamy kolorów" na "HDR/ BT.2020 (Auto)", a "Konwersja HLG / PQ" na "Automatyczny". (⇒ 30)

### **Obraz wideo 3D nie jest odtwarzany.**

- Połącz się z kompatybilnym urządzeniem 3D (np. telewizor, wzmacniacz/odbiornik).
- Gdy pomiędzy głównym urządzeniem a telewizorem jest podłączony wzmacniacz/odbiornik niezgodny z 3D, obraz 3D nie będzie wyświetlany. (⇒ 13)
- Ustaw "Tryb wyjścia HDMI(AUDIO)" na "Tylko Dźwięk". (⇒ 29)
- Upewnij się, że ustawienia 3D w głównym urządzeniu i telewizorze są prawidłowe. (⇒ 21)

### **Obraz wideo 3D nie jest odtwarzany prawidłowo jako 2D.**

- Wybierz "Ust. przed odtw." w menu Ustawienia i wybierz "Odtwarzanie 2D" na ekranie konfiguracji wyświetlanym podczas odtwarzania płyt 3D. (⇒ 32, "Odtwarzanie BD-Video 3D")
- Płyty, które zawierają materiały o strukturze Side by side (Struktura 2 ekranów), które mogą być oglądane w 3D, są odtwarzane zgodnie z ustawieniami telewizora.

### **Z Netflixu nie jest przesyłany żaden obraz.**

- W przypadku podłączenia urządzenia do telewizora, który nie obsługuje standardu HDCP2.2 za pomocą wzmacniacza lub głośnika wyświetlanie Netflix może nie być możliwe.  
Jeśli standard HDCP2.2 nie jest obsługiwany przez używany telewizor, należy spróbować poniższych rozwiązań:
  - Podłącz urządzenie i telewizor w sposób bezpośredni. (⇒ 11, 13)
  - Ustaw "Ustawienia wyjścia HDCP" na "Ograniczenie HDCP1.4". (⇒ 30)
- \* Ograniczenie to podlega specyfikacji określonej przez firmę Netflix, Inc.  
W razie wyświetlania czarnego ekranu, naciśnij [RETURN].

### **Filmy zapisane na urządzeniu USB nie są odtwarzane w sposób płynny.**

- Należy korzystać z tylnego portu USB urządzenia głównego, który obsługuje standard USB 3.0.

### **Czarny pas jest widoczny na obrzeżach ekranu. Współczynnik kształtu obrazu jest nieprawidłowy.**

- Ustaw prawidłowy współczynnik kształtu obrazu telewizora.

### **Podczas odtwarzania wideo występuje dużo opóźnień.**

- Ustaw "0" dla wszystkich elementów w "Redukcja zakłóceń". (⇒ 27)

### **Jasność ekranu jest zmieniana automatycznie.**

- Jasność ekranu jest zmieniana automatycznie w celu dostosowania sceny podczas korzystania z funkcji Dolby Vision/HDR10+.

## Audio

### Nie można słuchać żądanego audio.

- Sprawdź połączenia i ustawienia "Cyfr. wyjście dźwięku". (⇒ 11, 31)
- Gdy urządzenie jest połączone ze wzmacniaczem/ odbiornikiem przy użyciu gniazd 2ch AUDIO OUT/ 7.1ch AUDIO OUT, ustaw na "Analogowe wyjście dźwięku". (⇒ 32)
- Aby odtwarzać dźwięk z urządzenia podłączonego przy użyciu kabla HDMI, ustaw "Wyjście dźwięku" na "Wł." w menu Ustawienia. (⇒ 30)
- Gdy urządzenie jest podłączone do telewizora przy użyciu złącza HDMI VIDEO OUT i wzmacniacza/ odbiornika przy użyciu złącza HDMI AUDIO OUT, wybierz dla opcji "Tryb wyjścia HDMI(VIDEO)" ustawienie "Automatyczny ( Tylko Wideo / Wideo+Dźwięk )". (⇒ 11, 29)

### Nawet w przypadku przeprowadzania odtwarzania bez przerw dla danego albumu lub podobnej grupy utworów, zawierającego źródło dźwięku zapisane podczas wykonania na żywo lub koncertu (plik muzyczny, zawierający utwory zapisane w sposób ciągły) odtwarzanie jest przerywane pomiędzy poszczególnymi utworami.

- Odtwarzanie jest przerywane pomiędzy poszczególnymi utworami w poniższych wypadkach:
  - Kiedy plik zawiera zapisy różniące się od siebie pod względem ustawień, na przykład formatu pliku, częstotliwości próbkowania czy liczby kanałów
  - W przypadku ustawienia "Powtórz odczyt" na "Jedna ścieżka" lub "Losowo" na "Wł." podczas odtwarzania bez przerw
  - Kiedy pojedynczy folder zawiera 100 utworów lub więcej

### Brak dźwięku.

- Aby przesyłać dźwięk za pomocą gniazda OPTICAL, ustaw odpowiednio "Próbkow. w dół OPTICAL". (⇒ 31)
- Odnieś się do "Podłączanie wzmacniacza/ odbiornika" (⇒ 11 - 15), aby sprawdzić ustawienia wyjścia audio odpowiednie dla Twojego urządzenia. W następujących przypadkach dźwięk nie jest wyprowadzany z gniazd wymienionych poniżej:
  - **Gniazdo HDMI VIDEO OUT**
    - Jeśli urządzenie podłączone jest do gniazda HDMI AUDIO OUT, a "Tryb wyjścia HDMI(VIDEO)" ustawiono na "Automatyczny ( Tylko Wideo / Wideo+Dźwięk )" (⇒ 29)
    - Gdy "Wyjście dźwięku" w "Ustawienia zaawansowane" ustawiono na "Wyl." (⇒ 30)
    - Podczas odtwarzania, gdy "Wyjście dźwięku" w "Ustawienia pozycji Dźwięk o wysokiej klarowności" ustawiono na "Tylko OPTICAL" (⇒ 32)
    - Gdy "Analogowe wyjście dźwięku" jest nastawiony na "7.1-kanałowy" lub "2-kanałowy (Downmix)" (⇒ 32)
  - **Gniazdo HDMI AUDIO OUT**
    - Gdy "Wyjście dźwięku" w "Ustawienia zaawansowane" ustawiono na "Wyl." (⇒ 30)
    - Podczas odtwarzania, gdy "Wyjście dźwięku" w "Ustawienia pozycji Dźwięk o wysokiej klarowności" ustawiono na "Tylko OPTICAL" (⇒ 32)
    - Gdy "Analogowe wyjście dźwięku" jest nastawiony na "7.1-kanałowy" lub "2-kanałowy (Downmix)" (⇒ 32)
  - **Gniazdo OPTICAL**
    - Jeśli urządzenie podłączone jest do gniazda HDMI AUDIO OUT, a "Wyjście dźwięku" w "Ustawienia zaawansowane" ustawiono na "Wł." (⇒ 30)
    - Podczas odtwarzania, gdy "Wyjście dźwięku" w "Ustawienia pozycji Dźwięk o wysokiej klarowności" ustawiono na "Tylko HDMI" lub "Tylko analogowe" (⇒ 32)
  - **Analogowe wyjścia AUDIO OUT**
    - Podczas odtwarzania, gdy "Wyjście dźwięku" w "Ustawienia pozycji Dźwięk o wysokiej klarowności" ustawiono na "Tylko OPTICAL" (⇒ 32)
    - Gdy "Analogowe wyjście dźwięku" jest nastawiony na "Wyl." (⇒ 32)

## Odtwarzanie

### Nie można odtworzyć płyty.

- Płyta jest zabrudzona. (⇒ 5)
- Dysk nie został sfinalizowany. (⇒ 7)
- W zależności od płyty w formacie Ultra HD Blu-ray, może nie być możliwe odtwarzanie jeśli główne urządzenie nie będzie podłączone do Internetu.

### Nieruchome obrazy (JPEG) nie są odtwarzane normalnie.

- Obrazy, które były wcześniej edytowane w komputerze, jak na przykład Progressive JPEG, itp., mogą nie być odtwarzane.

### Nie można odtwarzać BD-Live.

- Upewnij się, czy urządzenie jest podłączone do szerokopasmowego Internetu. (⇒ 16)
- Potwierdź ustawienia "Dostęp do Internetu BD-Live". (⇒ 34)
- Potwierdź podłączenie urządzenia USB do portu USB. (⇒ 9)

## Sieć

### Nie można podłączyć się do sieci.

- Sprawdź podłączenie sieciowe i ustawienia. (⇒ 16, 17, 33)
- Możliwe, że występują przeszkody uniemożliwiające urządzeniu wykrycie sieci domowej. Przesław urządzenie oraz router bezprzewodowy bliżej siebie. Urządzenie główne może być w stanie wykryć nazwę Twojej sieci (⇒ 18, "SSID").
- Sprawdź instrukcje obsługi każdego urządzenia i odpowiednio podłącz.

### W przypadku korzystania z sieci bezprzewodowej LAN, wideo z serwera Network Contents\* nie jest odtwarzane lub opuszczone s klatki wideo.

- Problem może rozwiązać router o większej prędkości transferu danych, taki jak 802.11n (2,4 GHz lub 5 GHz) lub router bezprzewodowy 802.11ac. W przypadku używania routera bezprzewodowego 802.11n (2,4 GHz lub 5 GHz) lub 802.11ac konieczne jest ustawienie rodzaju szyfrowania na „AES”. Jednocześnie korzystanie z kuchenki mikrofalowej, telefonu bezprzewodowego itp. w częstotliwości 2,4 GHz może spowodować przerwy w połączeniu lub inne problemy.
  - Jeśli na ekranie "Ustawienia sieci bezprzewodowej" (⇒ 33) stale świecą przynajmniej 4 wskaźniki "Odbiór", oznacza to stabilne połączenie. Jeśli świecą się maksymalnie 3 wskaźniki lub gdy połączenie zostało przerwane, należy zmienić pozycję lub kierunek ustawienia routera sieci bezprzewodowej i sprawdzić, czy stan połączenia uległ poprawie. Jeśli nie zaszła żadna poprawa, należy ustanowić połączenie z siecią przewodową i ponownie uruchomić funkcję "Łatwe ustawienie sieci" (⇒ 17).
- \* Serwer kompatybilny z DLNA itp.

## Komunikaty na ekranie

### Odczyt niemożliwy. Sprawdź płytę.

- Włożyłeś niezgodną płytę.

### Nie można odtworzyć tego pliku.

- Została podjęta próba odtworzenia niekompatybilnego wideo.

### Brak płyty

- Płyta mogła być włożona "do góry nogami".

### ⊘ Teraz nie można wykonać tej operacji.

- Pewne operacje nie są wspierane przez to urządzenie. (np. odtwarzanie w zwolnionym tempie do tyłu itp.)

### Adres IP nie jest ustawiony.

- "Adres IP" w "Adres IP/ustawienia DNS" jest "---. ---. ---. ---". Ustaw "Adres IP", "Maska podsieci", i "Adres bramy". (Jeżeli konieczne, wybierz automatyczną akwizycję adresu.)

### Punkt dostępu bezprzewodowego ma aktualnie niski poziom ustawień bezpieczeństwa sieci. Zaleca się zmienić ten poziom na wyższy.

- Ustaw wyższy poziom bezpieczeństwa sieciowego zgodny z instrukcją obsługi routera bezprzewodowego.



## Komunikaty na wyświetlaczu urządzenia

### F99

- Urządzenie nie działa właściwie. Naciśnij [⏏/I] na urządzeniu głównym i przytrzymaj przez 3 sekundy, aby przełączyć urządzenie na tryb gotowości, a następnie włącz je ponownie.

### NET

- Podczas łączenia z siecią.

### NO PLAY

- Istnieją ograniczenia oglądania na BD-Video lub DVD-Video. (⇒ 34)
- Został wprowadzony dysk DVD z wideo o niekompatybilnym kodzie regionu.

### NO READ

- Nośnik jest brudny lub mocno zardzany. Urządzenie nie może odtwarzać.

### REMOVE

- Urządzenie USB pobiera za dużo mocy. Wyjmij urządzenie USB.

### SET CODE □

("□" oznacza numer.)

- Pilot zdalnego sterowania i urządzenie główne używają różnych kodów. Zmień kod na pilocie zdalnego sterowania.

Wciśnij i przytrzymaj wciśnięty [OK] oraz ukazany przycisk numerowany



jednocześnie w przeciągu ponad 5 sekund.

### U59

- Temperatura urządzenia głównego jest zbyt wysoka. Urządzenie przejdzie w stan gotowości ze względów bezpieczeństwa. Zaczekaj ok. 30 minut. Zainstaluj lub umieść to urządzenie w miejscu z dobrą wentylacją.

### START

- Rozpocznie się aktualizacja oprogramowania układowego. Proszę nie wyłączać urządzenia.

### UPDATE □/5

("□" oznacza numer).

- Trwa aktualizacja oprogramowania układowego. Proszę nie wyłączać zasilania.

### FINISH

- Aktualizacja oprogramowania układowego została zakończona.

# Dane techniczne

## Ogólne

System sygnału	PAL/NTSC
Zakres temperatury roboczej	+5 °C do +35 °C
Dopuszczalna wilgotność podczas pracy	10 % do 80 % RH (bez kondensacji)
AUDIO OUT (Wtyk jack)	<b>Analogowe wyjście audio (od kanału 2ch do 7.1ch):</b> 1 szt. Standard: 0,5 Vrms, Maksymalny poziom: 2,0 Vrms dla 1 kHz (<500 Ω)
DIGITAL AUDIO OUT (OPTICAL)	1 szt. Format wyjścia: PCM, Dolby Digital, DTS®
HDMI OUT (19 pin typ A)	2 szt. Format wyjścia audio: PCM, Dolby Digital, Dolby Digital Plus, Dolby TrueHD, DTS®, DTS-HD High Resolution Audio™, DTS-HD Master Audio™
Port USB (Typ A)	Przód: 1 szt., DC 5 V, Maks. 500 mA [High-Speed USB (USB 2.0)] Tył: 1 szt., DC 5 V, Maks. 900 mA [Super-Speed USB (USB 3.0)]
Gniazdo LAN (Ethernet)	1 szt. 10BASE-T/100BASE-TX
Sieć bezprzewodowa LAN	<b>Zgodność z normami:</b> IEEE802.11 a/b/g/n/ac
	<b>Zakres częstotliwości:</b> Pasma 2,4 GHz/5 GHz
	<b>Zabezpieczenia:</b> Szyfrowanie: TKIP/AES, Uwierzytelnianie: PSK, WEP (64 bitów/128 bitów)
Dane techniczne LASERA	<b>Produkt LASEROWY klasy 1</b> <b>Długość fali:</b> 770-800 nm (CDs)/ 650-666 nm (DVDs)/ 400-410 nm (BDs) <b>Moc lasera:</b> Brak szkodliwego promieniowania przy stosowanych zabezpieczeniach
Zasilanie	AC 220 V do 240 V, 50 Hz
Pobór mocy	<b>W przybliż. 32 W</b>
Pobór mocy w trybie czuwania sieciowego	<b>W przybliż. 1 W</b> (Szybki start: Wył., Czowanie w sieci: Wł.)
Pobór mocy w trybie gotowości	<b>W przybliż. 0,3 W</b> (Szybki start: Wył., Czowanie w sieci: Wył.)
Rozmiary (szer.×wys.×głęb.) Włączenie z wystającymi częściami	430 mm×62 mm×208 mm
Masa	W przybliż. 2,2 kg

• Dane techniczne mogą się zmienić bez uprzedzenia.

## Format pliku

Format pliku	Rozszerzenie	Odnosiniki
<b>MKV</b> (Metody kompresji Video: H.264/HEVC Audio: AAC, PCM, Vorbis, FLAC)	“.MKV”, “.mkv”	<ul style="list-style-type: none"> <li>• Rozdzielczość do 3840×2160 25p/30p, 4096×2160 24p.</li> <li>• Plik video oraz plik napisów znajdujący się w tym samym folderze i nazwy tych plików są takie same za wyjątkiem rozszerzenia pliku.</li> <li>• Niektóre pliki MKV mogą nie być wyświetlane poprawnie, w zależności od rozdzielczości video, liczby klatek na sekundę, formatu napisów itd.</li> </ul>
	Plik napisów “.SRT”, “.srt”, “.SUB”, “.sub”, “.TXT”, “.txt”	
<b>mp4</b> (Metody kompresji Video: H.264/HEVC Audio: AAC)	“.MP4”, “.mp4”, “.MOV”, “.mov”	<ul style="list-style-type: none"> <li>• Rozdzielczość do 3840×2160 25p/30p, 4096×2160 24p. (z wyjątkiem MPEG2)</li> <li>• Niektóre pliki mp4/MPEG mogą nie być wyświetlane poprawnie, w zależności od rozdzielczości video, liczby klatek na sekundę itd.</li> <li>• Format MOTION JPEG nie jest obsługiwany.</li> <li>• W zależności od metody kompresji dźwięku, możliwe może być wyłącznie odtwarzanie obrazu bez towarzyszącego dźwięku.</li> </ul>
<b>MPEG</b> (TS/PS) (Metody kompresji Video: MPEG2 /H.264*/HEVC*1 Audio: AAC*1 /Dolby Digital/ LPCM*2)	“.MPG”, “.mpg”, “.MPEG”, “.mpeg”, “.M2TS”, “.m2ts”, “.MTS”, “.mts”, “.TS”, “.ts”	<ul style="list-style-type: none"> <li>• MOTION JPEG i Progressive JPEG nie są wspierane.</li> <li>• Odtwarzanie pliku może nie być możliwe w przypadku edytowania struktury folderu lub nazwy pliku w komputerze lub innym urządzeniu.</li> </ul>
<b>JPEG</b>	“.JPG”, “.jpg”	
<b>MPO</b>	“.MPO”, “.mpo”	Zdjęcie 3D
<b>MP3</b>	“.MP3”, “.mp3”	Niniejsze urządzenie obsługuje znaczniki ID3, ale mogą być wyświetlane tylko tytuły, nazwy artystów i tytuły albumów.

Format pliku	Rozszerzenie	Odnosiniki
<b>FLAC</b>	“.FLAC”, “.flac”	Niniejsze urządzenie obsługuje znaczniki, ale mogą być wyświetlane tylko tytuły, nazwy artystów i nazwy albumów. Maksymalna częstotliwość próbkowania: 192 kHz/24 bitów
<b>WAV</b>	“.WAV”, “.wav”	Maksymalna częstotliwość próbkowania: 384 kHz/32 bitów
<b>AAC</b>	“.M4A”, “.m4a”	Maksymalna częstotliwość próbkowania: 48 kHz/320 kbps
<b>WMA</b>	“.WMA”, “.wma”	Niniejsze urządzenie obsługuje znaczniki, ale mogą być wyświetlane tylko tytuły, nazwy artystów i nazwy albumów. Maksymalna częstotliwość próbkowania: 48 kHz/385 kbps
<b>DSD (DFF, DSF)</b>	“.DSF”, “.dsf”, “.DFF”, “.dff”	2,8 MHz (2 kan./5.1 kan.), 5,6 MHz (2 kan./5.1 kan.), 11,2 MHz (wył. 2 kan.)
<b>ALAC</b>	“.M4A”, “.m4a”	96 kHz/32 bitów (maks. 7.1 kan.), 176,4/192 kHz/32 bitów (maks. 5.1 kan.)
<b>AIFF</b>	“.aif”, “.aiff”	Maksymalna częstotliwość próbkowania: 384 kHz/32 bitów

<sup>1</sup> Wyłącznie TS

<sup>2</sup> Wyłącznie PS

- W przypadku niektórych jakości nagrania i struktur folderów, kolejność odtwarzania może się różnić lub odtwarzanie nie będzie możliwe.
- W każdym folderze, niezależnie od formatu, wyświetlony może być do 10.000 plików, które można odtworzyć. (Nawet gdy wyświetlone jest menu odtwarzania obrazów, jeśli folder menu zawiera filmy i pliki muzyczne, liczone są one jako treści, które można odtworzyć.)

## Informacja o dźwięku

Odtwarzany dźwięk różni się w zależności od gniazda połączonych ze wzmacniaczem/odbiornikiem i od ustawień urządzenia. (⇒ 31, “Cyfr. wyjście dźwięku”)

- Liczba wymienionych kanałów oznacza maksymalną liczbę możliwych kanałów wyjściowych w przypadku podłączenia wzmacniacza/odbiornika zgodnego z odpowiednim formatem audio.

### HDMI OUT/OPTICAL (DIGITAL AUDIO OUT)

	Gniazdo	“Cyfr. wyjście dźwięku”	
		“Bitstream”	“PCM”
Kanał wyjściowy	HDMI OUT	Odtwarzanie oryginalnego dźwięku <sup>1</sup>	BD-Video : 7.1-kanałowy PCM <sup>1,2</sup> DVD-Video : 5.1-kanałowy PCM
	DIGITAL AUDIO OUT (OPTICAL)	Dolby Digital/ DTS Digital Surround™	Zmiksowany redukcyjnie 2-kanałowy PCM

### Analogue AUDIO OUT

Kanał wyjściowy	2ch AUDIO OUT	2-kanałowy
	7.1ch AUDIO OUT	BD-Video: 7.1-kanałowy <sup>1,2</sup> DVD-Video : 5.1-kanałowy

<sup>1</sup> Gdy element “Dodat. dźwięk BD-Video” jest ustawiony na “Wł.”, dźwięk będzie odtwarzany jako Dolby Digital, DTS Digital Surround™ lub 5.1-kanałowy PCM. Gdy BD-Video jest odtwarzane bez pobocznego dźwięku lub dźwięku naciskania przycisków, dźwięk jest odtwarzany w formacie oryginalnym.

<sup>2</sup> Odtwarzany dźwięk jest wzmacniany z formatu 5.1-kanałowego lub 6.1-kanałowego na 7.1-kanałowy w zależności od parametrów DTS, Inc.

## Format obsługiwany przez system Network Contents Playback

Gdy główna urzędzenie pracuje jako klient systemu Network Contents, można odtwarzać następujące treści.

- Nie można odtwarzać plików zapisanych w formatach, które nie są obsługiwane przez używany serwer Network Contents\*.

\* Serwer kompatybilny z DLNA itp.

### Video

Kontener multimedialny	Kodek wideo	Kodek audio	Przykładowe rozszerzenie pliku
MKV	H.264 HEVC	AAC PCM Vorbis FLAC	.mkv
AVCHD	H.264	Dolby Digital	.mts
MP4	H.264 HEVC	AAC	.mp4, .mov
PS	MPEG2	Dolby Digital Liniiowe PCM	.mpg, .mpeg
TS	MPEG2 H.264 HEVC	AAC Dolby Digital	.m2ts, .ts

### Fotografia

Format	Przykładowe rozszerzenie pliku
JPEG	.jpg

### Audio

Kodek audio	Przykładowe rozszerzenie pliku
MP3	.mp3
FLAC	.flac
WAV	.wav
AAC	.m4a, .adts
WMA	.wma
ALAC	.m4a
DSD	.dsf, .dff
AIFF	.aif, .aiff
Liniiowe PCM	—

- W zależności od serwera, możliwe jest również odtwarzanie zawartości innej niż powyższa.

## Lista kodów języków

Język	Kod	Język	Kod	Język	Kod
Abchaski:	6566	Chorwacki:	7282	Perski:	7065
Afarski:	6565	Indonezyjski:	7378	Polski:	8076
Afrikaans:	6570	Interlingua:	7365	Portugalski:	8084
Ajmara:	6589	Irlandzki:	7165	Rosyjski:	8285
Albański:	8381	Islандzki:	7383	Retoromański:	8277
Amherski:	6577	Japoński:	7465	Rumuński:	8279
Angielski:	6978	Jawajski:	7487	Samoński:	8377
Arabski:	6582	Jidysz:	7473	Sanskryt:	8365
Asamski:	6583	Joruba:	8979	Serbski:	8382
Azerbejdżarski:	6590	Kambodżański:	7577	Serbsko-chorwacki:	
Bachtiarski:	6890	Kannarski:	7578		8372
Baskijski:	6985	Kaszmirski:	7583	Sindhi:	8368
Baszkijski:	6665	Kataloński:	6765	Slowacki:	8375
Bengalski:	6678	Kazachski:	7575	Słoweński:	8376
Białoruski:	6669	Keczua:	8185	Somański:	8379
Bihari:	6672	Kirgiski:	7589	Sundajski:	8385
Birmański:	7789	Koreański:	7579	Suahili:	8387
Bretowski:	6682	Korsykański:	6779	Syjamski:	8472
Bułgarski:	6671	Kurdyjski:	7585	Syngaleski:	8373
Czeski:	6783	Laotański:	7679	Szona:	8378
Czitonga:	8479	Lingala:	7678	Szwedzki:	8386
Duński:	8665	Litewski:	7684	Tagalski:	8471
Esperanto:	6979	Łaciński:	7665	Tagalski:	8476
Estoński:	6984	Łotewski:	7686	Tamilski:	8465
Farelski:	7079	Macedoński:	7775	Tatarski:	8484
Fidżi:	7074	Malajalam:	7776	Telugu:	8469
Fiński:	7073	Malezyjski:	7783	Tigrinia:	8473
Francuski:	7082	Malgaski:	7771	Turecki:	8482
Fryzyjski:	7089	Maltański:	7784	Turkmeński:	8475
Gaelicki (szkocki):	7168	Maoryski:	7773	Tybetański:	6679
	7168	Marathi:	7782	Twi:	8487
Galijski:	7176	Moldawski:	7779	Ukraiński:	8575
Grecki:	6976	Mongolski:	7778	Urdu:	8582
Grenlandzki:	7576	Nauru:	7865	Uzbecki:	8590
Gruziński:	7565	Nepalski:	7869	Walijski:	6789
Guarani:	7178	Niderlandzki:	7876	Węgierski:	7285
Gudżarati:	7185	Niemiecki:	6869	Wietnamski:	8673
Hausa:	7265	Norweski:	7879	Włoski:	7384
Hebrajski:	7387	Orija:	7982	Wolof:	8779
Hinduski:	7273	Ormiański:	7289	Wolapik:	8679
Hiszpański:	6983	Pasztó:	8083	Xhosa:	8872
Chiński:	9072	Pendźabski:	8065	Zulu:	9085

## Lista wyświetlanych języków

Wyświetlanie	Język	Wyświetlanie	Język	Wyświetlanie	Język
ENG	Angielski	JPN	Japoński	ARA	Arabski
FRA	Francuski	CHI	Chiński	HIN	Hinduski
DEU	Niemiecki	KOR	Koreański	PER	Perski
ITA	Włoski	MAL	Malajski	IND	Indonezyjski
ESP	Hiszpański	VIE	Wietnamski	MRI	Maoryski
NLD	Niderlandzki	THA	Tajlandzki	BUL	Bułgarski
SVE	Szwedzki	POL	Polski	RUM	Rumuński
NOR	Norweski	CES	Czeski	GRE	Grecki
DAN	Duński	SLK	Słowacki	TUR	Turecki
POR	Portugalski	HUN	Węgierski	*	Inne
RUS	Rosyjski	FIN	Fiński		

# Licencje

"AVCHD", "AVCHD 3D", "AVCHD Progressive" i "AVCHD 3D/ Progressive" są znakami towarowymi Panasonic Corporation i Sony Corporation.

Java jest zastrzeżonym znakiem towarowym firmy Oracle oraz/lub jej spółek stowarzyszonych.

Dolby, Dolby Audio, Dolby Vision i symbol podwójnego D są znakami towarowymi Dolby Laboratories.

Informacje na temat patentów DTS znajdują pod adresem <http://patents.dts.com>.

Wyprodukowano na licencji DTS, Inc. DTS, Symbol, DTS i Symbol razem, DTS-HD oraz logo DTS-HD są zarejestrowanymi znakami towarowymi i/lub znakami towarowymi firmy DTS, Inc. w Stanach Zjednoczonych i/lub innych krajach. © DTS, Inc. Wszelkie prawa zastrzeżone.

The product with Hi-Res AUDIO logo is conformed to High-Resolution Audio standard defined by Japan Audio Society. This logo is used under license from Japan Audio Society.

Terminy HDMI, HDMI High Definition Multimedia Interface oraz logo HDMI są znakami towarowymi lub zarejestrowanymi znakami towarowymi HDMI Licensing Administrator, Inc. w Stanach Zjednoczonych i innych krajach.

<AVC>  
Licencja na urządzenie została udzielona na podstawie AVC Patent Portfolio License i dotyczy osobistego i niekomercyjnego użytku przez użytkownika w celu (i) kodowania materiałów wideo zgodnie ze standardem AVC ("AVC VIDEO") i/lub (ii) dekodowania materiałów wideo AVC, które zostały zakodowane przez użytkownika na potrzeby własne i niekomercyjne i/lub zostały uzyskane od dostawcy materiałów wideo, który posiada licencję umożliwiającą dostarczanie materiałów w formacie AVC. Nie udziela się licencji jawnej ani dorozumianej na jakiegokolwiek inne formy użytkowania. Dodatkowych informacji udziela MPEG LA, L.L.C.  
Odwiedź stronę <http://www.mpegla.com>

<VC-1>  
Niniejszy produkt ma licencję VC-1 Patent Portfolio License do osobistego i niekomercyjnego wykorzystywania przez użytkownika w celu (i) kodowania wideo zgodnie ze standardem VC-1 ("VC-1 Video") i/lub (ii) dekodowania VC-1 Video, które zostało zakodowane przez użytkownika w celach osobistych i niekomercyjnych i/lub zostało uzyskane od dostawcy wideo, który ma licencję na VC-1 Video. Nie udziela się licencji jawnej ani dorozumianej na jakiegokolwiek inne formy użytkowania. Dodatkowych informacji udziela MPEG LA, L.L.C.  
Odwiedź stronę <http://www.mpegla.com>

Logo DVD jest znakiem towarowym DVD Format/Logo Licensing Corporation.

"Wi-Fi®", "Miracast®", i "Wi-Fi Direct®" są zarejestrowanymi znakami towarowymi Wi-Fi Alliance®. "Wi-Fi Protected Setup™" i "WPA™" są zarejestrowanymi znakami towarowymi Wi-Fi Alliance®.

Windows jest znakiem towarowym lub zarejestrowanym znakiem towarowym firmy Microsoft Corporation w Stanach Zjednoczonych i w innych krajach.

Android to znak handlowy firmy Google Inc.

Adobe jest znakiem towarowym lub zarejestrowanym znakiem towarowym Adobe Systems Incorporated w Stanach Zjednoczonych i/lub innych krajach.

Logo HDR10+™ jest znakiem towarowym HDR10+ Technologies, LLC.

Copyright 2004-2014 Verance Corporation. Cinavia™ jest znakiem towarowym firmy Verance. Produkt chroniony amerykańskim patentem nr 7,369,677 oraz przez ogólnostanowe patenty wydane i oczekujące na wydanie na licencji Verance Corporation. Wszelkie prawa zastrzeżone.

- W produkcie zastosowano następujące oprogramowanie:
- (1) oprogramowanie stworzone niezależnie przez firmę Panasonic Corporation lub na jej zlecenie,
  - (2) oprogramowanie, które należy do strony trzeciej, udostępnione firmie Panasonic Corporation na mocy licencji,
  - (3) oprogramowanie rozpowszechniane na podstawie GNU General Public License, Version 2.0 (GPL V2.0),
  - (4) oprogramowanie rozpowszechniane na podstawie GNU LESSER General Public License, Version 2.1 (LGPL V2.1) oraz/lub
  - (5) oprogramowanie z otwartym kodem źródłowym rozpowszechniane na licencjach innych niż GPL V2.0 oraz/lub LGPL V2.1.

Oprogramowanie zakwalifikowane jak (3)-(5) jest rozpowszechniane w nadziei, że będzie ono pomocne, ale NIE JEST OBJETEM ZADNA GWARANCJA, szczególnie dorozumiana gwarancją PRZYDATNOŚCI HANDLOWEJ i PRZYDATNOŚCI DO OKREŚLONYCH ZASTOSOWAŃ. Zapoznaj się ze szczegółowymi warunkami umowy przedstawionymi w menu Ustawienia odtwarzacza.

Przez co najmniej 3 (trzy) lata od momentu dostarczenia tego produktu, Panasonic będzie dostarczała wszystkim stronom trzecim, które skontaktują się z Panasonic przy użyciu podanych poniżej informacji kontaktowych, za cenę nieprzekraczającą fizycznych kosztów dystrybucji kodów źródłowych, pełną kopię odpowiednich kodów źródłowych rozpowszechnianych na mocy w postaci skompilowanej GPL V2.0, LGPL V2.1, lub inne licencje w ramach zobowiązania, jak również zawiadomienia o odpowiednich prawach autorskich. Informacje kontaktowe: [oss-cd-request@gp.jp.panasonic.com](mailto:oss-cd-request@gp.jp.panasonic.com) Kod źródłowy i zawiadomienie o prawach autorskich są również dostępne bez opłat na naszej stronie, której adres podany jest poniżej. <https://panasonic.net/cns/oss/>

- (1) MS/WMA  
Niniejszy wyrób jest chroniony określonymi prawami do własności intelektualnej należącymi do Microsoft Corporation i osób trzecich. Korzystanie i rozpowszechnianie takich technologii poza niniejszym wyrobem bez licencji Microsoft lub autoryzowanych podmiotów zależnych od Microsoft i osób trzecich jest zabronione.
- (2) Oznakowanie MS/PlayReady/produktu końcowego  
Ten produkt zawiera technologię chronioną przez określenie prawa własności intelektualnej należące do Microsoft. Wykorzystywanie lub dystrybucja tej technologii poza niniejszym produktem bez uzyskania licencji od firmy Microsoft są zabronione.
- (3) Informacje MS/PlayReady/dla użytkowników końcowych  
Właściciele treści stosują technologię kontroli dostępu do treści Microsoft PlayReady™ w celu ochrony własności intelektualnej, w tym treści chronionych prawami autorskimi. Niniejsze urządzenie wykorzystuje technologię PlayReady w celu uzyskania dostępu do treści chronionych przez PlayReady oraz WMDRM. Jeśli urządzenie nie egzekwuje ograniczeń korzystania z treści, właściciele treści mogą zażądać od firmy Microsoft cofnięcia możliwości odtwarzania przez urządzenie treści chronionych przez PlayReady. Takie wycofanie nie powinno mieć wpływu na treści niechronione oraz treści chronione innymi technologiami kontroli dostępu. Właściciele treści mogą zażądać od użytkownika aktualizacji PlayReady w celu uzyskania dostępu do ich treści. W przypadku niedokonania aktualizacji dostęp do treści wymagających aktualizacji będzie niemożliwy.
- (4) Vorbis, FLAC, WPA Suppliment  
Licencje na oprogramowanie zostają wyświetlone po wybraniu "Licencja oprogramowania" w menu ustawień. (↔ 35)



CAUTION	- VISIBLE AND INVISIBLE LASER RADIATION WHEN OPEN. DO NOT STARE INTO BEAM.	FDA 21CFRCLASS II (Ba)
CAUTION	- CLASS 2 VISIBLE AND INVISIBLE LASER RADIATION WHEN OPEN. DO NOT STARE INTO THE BEAM.	IEC60825-1 CLASS 2
ATTENTION	- RAYONNEMENT LASER VISIBLE ET INVISIBLE CLASSE 2. EN CAS D'OUVERTURE, NE PAS REGARDER DANS LE FAISCEAU.	
FORSIGTIG	- SYNLIG OG USYNLIG LASERSTRÅLING KLASSE 2, NÅR LAGET ER ÅBENT, UNDGÅ AT SE LIGE IND I STRÅLEN.	
VARO	- AVATTAESSA OLET ALTIINA LUOKAN 2 NÄKYVÄÄ JA NÄKYMÄTÖNTÄ LASERSATELYÄ, ÄLÄ TUJOTA SÄTEESEEN.	
WARNING	- KLASSE 2 SYNLIG OCH OSYNLIG LASERSTRÅLNING NÅR DENNA DEL ÄR ÖPPNAD, STERRA EJ IN I STRÅLEN.	
VORSICHT	- SICHTBARE UND UNSICHTBARE LASERSTRHLUNG KLASSE 2. WENN ABDECKUNG GEÖFFNET, NICHT IN DEN STRAHL BLICKEN.	
注意	- 打开时有可见及不可见激光辐射。避免光束照射。	
注意	- ここを開くとクラス2の可視及び不可視レーザー放射が出る ビームをのぞき込まないこと	VQLZP54-1

(Wewnątrz urządzenia)



Manufactured by: Panasonic Corporation  
Kadoma, Osaka, Japan  
Importer for Europe: Panasonic Marketing Europe GmbH  
Panasonic Testing Centre  
Winsbergring 15, 22525 Hamburg, Germany



Panasonic Corporation  
Web Site: <http://www.panasonic.com>



© Panasonic Corporation 2018

TQBS0226-4  
F0418SR4079