

# SHARP



## User manual

PS-919

2.1 Party Speaker System

EN

DE

ES

FR

IT

NL

PL

RU

## Trademarks



The *Bluetooth*® word mark and logos are registered trademarks owned by Bluetooth SIG, Inc.

## Important safety instructions



**Please, read these safety instructions and respect the following warnings before the appliance is operated:**



The lightning flash with arrowhead symbol, within an equilateral triangle, is intended to alert the user to the presence of uninsulated "dangerous voltage" within the product's enclosure that may be of sufficient magnitude as to constitute a risk of electric shock to persons.



The exclamation point within an equilateral triangle is intended to alert the user to the presence of important operating and maintenance (servicing) instructions in the literature accompanying the appliance.



Only use the power supply stated in the user manual.



This symbol means that the product should be disposed of in an environmentally friendly manner and not with general household waste.



AC voltage



DC voltage



Class II equipment



For indoor use only



Energy efficiency marking with level VI



Polarity of d.c. power connector

**In order to prevent fire always keep candles and other open flames away from this product.**



### Warning:

- Always follow basic safety precautions when using this appliance, especially when children are present.
- Children should be supervised to ensure that they do not play with the appliance.
- Do not damage the power cord, do not place any heavy objects on it, do not stretch it or bend it and do not attach extension cables. If the supply cord is damaged, fire or electric shock may occur.
- Ensure that the unit is plugged into an AC 220-240V 50Hz power outlet. Using higher voltage may cause the unit to malfunction or even catch fire.
- If the power plug does not fit into the socket, do not force it.
- Connecting or disconnecting the power cord with wet hands may cause electric shock.
- Ensure that the mains plug is always easily accessible.
- This product does not contain any parts that are serviceable by the user. In case of a fault, contact the manufacturer or authorised service department. Exposing the internal parts inside the device may endanger your life. The manufacturers guarantee does not extend to faults caused by repairs carried out by unauthorised third parties.

- Do not use this product immediately after unpacking. Wait until it warms up to room temperature before using it.
- Ensure this product is used in moderate climates only (not in tropical/subtropical climates).
- Place product on a flat, stable surface that is not subject to vibrations.
- Ensure the product and its parts is not overhanging the edge of the supporting furniture.
- To reduce the risk of fire, electric shock or damage to this product, do not expose it to direct sunlight, dust, rain and moisture. Never expose it to dripping or splashing and do not place objects filled with liquids on or near the product.
- Do not place objects filled with liquids, such as vases, on the apparatus.
- Do not install near any heat sources such as radiators, heat registers, stoves, or other apparatus (including amplifiers) that produce heat.
- Do not place the product where the humidity is high and ventilation is poor.
- Don't mount this product on a wall or ceiling.
- Do not place the unit near TVs, speakers and other objects that generate strong magnetic fields.
- Do not leave the unit unattended when it is in use.
- Allow at least 30 cm clearance from the rear and the top of the unit and 5 cm from each side. Do not block any ventilation openings of this product. Always ensure that the ventilation openings are not covered with items such as newspapers, table-cloths, curtains, etc.
- NEVER let anyone, especially children, push anything into holes, slots or any other openings in the unit's casing as this could result in a fatal electric shock.
- Storms are dangerous for all electric appliances. If the mains or aerial wiring is struck by lightning, the appliance might get damaged, even if it is turned off. You should disconnect all the cables and connectors of the appliance before a storm.

### Maintenance

- Unplug the power cable from the power source before cleaning the appliance.
- Use a soft and clean rag to clean the outside of the unit. Never clean it with chemicals or detergent.

### Power Adapter

- If the unit will not be used for a period of time it is recommended to switch the unit off and remove the AC power plug from the mains outlet.
- Only use the supplied mains adaptor as failure to do this may result in a safety risk and/or damage to the unit.

### Built-in Battery Care

- Your product is powered by a built-in rechargeable battery.
- The battery can be charged and discharged hundreds of times, but will eventually wear out.
- Unplug the charger from the electrical plug and the product when not in use.
- Do not leave a fully charged battery connected to a charger, since overcharging may shorten its lifetime.
- If left unused, a fully charged battery will lose its charge over time.
- Leaving the product in hot or cold places, such as in a closed car in the summer and winter conditions, will reduce the capacity and life time of the battery.
- Always try to keep your device in a cool, moisture-free environment that's less than 32°C.
- A product with a hot or cold battery may not work temporarily, even when the battery is fully charged. Battery performance is particularly limited in temperatures well below freezing.
- If you plan to store your device for longer than six months, charge the battery to 50% every six months to keep it fresh. Store the device at temperatures between 5 °C and 20 °C.

## Battery warning!

- The battery used in this product may present a risk of fire or chemical burn if mistreated.
- Do not attempt to open the product to replace the battery, it is not designed to be changed.
- Dispose of batteries according to local regulations. Please recycle when possible. Do not dispose as household waste or in a fire as they may explode.
- Batteries may explode if damaged.
- Charge the battery using the supplied charger only and follow the instructions detailed in this manual. Charging the battery under any other conditions may cause the battery to overheat, emit hydrogen gas, leak, ignite or burst.

### CAUTION!

#### 1. Important safety considerations

- Do not expose batteries to high temperatures and do not place them on locations where the temperature might increase quickly, e.g. near the fire or on the direct sunshine.
- Do not expose batteries to excessive radiant heat, do not throw them into the fire, do not disassemble them and do not try to recharge un-rechargeable batteries. They could leak or explode.

#### 2. To prevent deterioration or damage to the battery

- Do not drop or subject to strong physical shock.

#### 3. To ensure long battery life

- Do not discharge completely.

## How to remove the battery for disposal

### RISK OF INJURY. WEAR GLOVES WHEN WORKING!

The battery should be removed by an authorized Sharp service centre. Not doing so will invalidate any guarantees and warranties on your device.

1. Remove the metal speaker grille on the front of the unit by gently prising it off with a flat head screwdriver.
2. Remove the 7 rubber screw covers on the front of the unit and unscrew the screws using a Philips screwdriver.
3. Remove 1 screw from the bottom of the front half of the cabinet.
4. Open the main casing.
5. Locate the circuit board on the back part of the cabinet.
6. Remove the 4 screws in the corners of the circuit board which are holding it in place. Lift the circuit board out carefully.
7. Disconnect the battery pack connector from the circuit board.
8. Gently pull the battery pack away from the circuit board by peeling it off the adhesive pad holding it in place.

## Disposal of this equipment and Batteries

- Do not dispose of this product or its batteries as unsorted municipal waste. Return it to a designated collection point for the recycling of WEEE in accordance with local law. By doing so, you will help to conserve resources and protect the environment.
- Most of the EU countries regulate the disposal of batteries by law. Contact your retailer or local authorities for more information.



- The shown above appears on electrical and electronic equipment and batteries (or the packaging) to remind users of this. If "Hg" or "Pb" appears below the symbol, this means that the battery contains traces of mercury (Hg) or lead (Pb), respectively.
- Users are requested to use existing return facilities for used equipment and batteries.

## CE and UKCA statement:

- Hereby, Sharp Consumer Electronics Poland sp. z o.o. declares that this audio device is in compliance with the essential requirements and other relevant provisions of RED Directive 2014/53/EU and UK Radio Equipment Regulations 2017.
- The full text of the EU declaration of conformity is available by following the link [www.sharpconsumer.com](http://www.sharpconsumer.com) and then entering download section of your model and choosing "CE Statements".

## What is included in the box

- 1 × PS-919
- 1 × Power Adapter with AC plug
- User documentation

## Panels & Controls

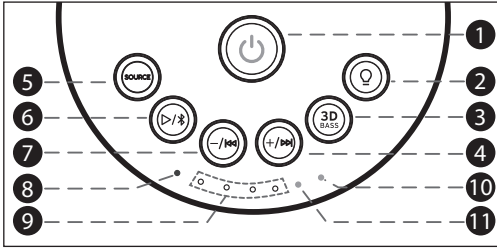

### TOP VIEW

1. **Power button** – Press the button to turn on the unit. Long press the button to turn off the unit.
2. **Source button** – Short press: changes the front light mode  
Long press (2 sec): changes the side light mode  
Longer press (4 secs): switch all the lights off
3. **3D Bass button** – Short press the button to toggle between Bass & 3D surround sound modes:  
A. Bass Off, 3D Off - orange LED is off  
B. Bass On, 3D Off - orange LED continuously lit  
C. Bass Off, 3D On - orange LED slowly flashing  
A long press of the button will switch off both modes: Bass Off, 3D Off.
4. **+/- Volume button** – Press the button to turn up the volume. Long press the button to skip to the next playing track.
5. **SOURCE button** – Press the button repeatedly to switch the playback mode: Bluetooth, AUX, USB. A long press of the button will activate the TWS/Duo mode function.  
Note that the USB mode can only be selected if a USB stick is plugged into the unit.
6. **Play/Pause button** – Press the button to play or pause the playback. Long press of the button will disconnect bluetooth connection.
7. **- Volume button** – Press the button to turn down the playing volume. Long press the button skip to the previous playing track.
8. **SOURCE INDICATOR** – Switch to Bluetooth mode, the blue light turns on and starts flashing when pairing. Once paired, the blue light stops flashing. Switch to USB mode, the blue light flashes rapidly three times, then goes off, then two seconds later, three times, and so on. Switch to AUX mode, the blue light flashes slowly and continuously
9. **BATTERY STATUS INDICATORS**
10. **3D/Bass indication** – When Bass Off and 3D surround Off LED is Off. When Bass On and 3D surround Off orange LED continuously light. When Bass Off and 3D surround On orange LED slowly flashing.
11. **RECHARGING INDICATOR** – When the charger is connected, red light turns on. When the device is fully charged, the red light turns off.

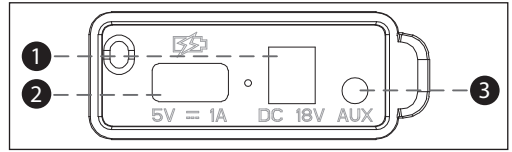

### REAR VIEW

1. **DC 18V** – AC Adapter input port.
2. **USB PORT** – The USB 2.0 5V/1A port allows you to charge your mobile device from the speakers built-in battery. You can also playback MP3 audio files stored on a USB device up to 32GB which uses a FAT32 file system.
3. **AUX IN JACK** – Connect other audio devices via a 3.5mm jack audio cable.

## Operation instruction

### Charging the Speaker

This speaker uses a built-in battery pack. Before using it, charge the batteries by connecting the AC adapter.  
Connect the AC power adapter (supplied) to the DC 18V input port on the rear of the unit, and then to the wall outlet.

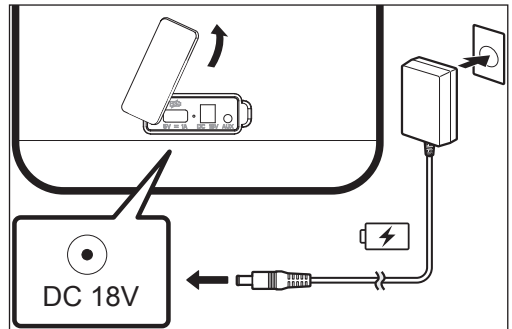

**CAUTION:** Only use the AC adapter supplied with this device. If you do not use the supplied AC adapter charging performance could be affected and it may cause permanent damage.

### Power On the Speaker

Press POWER ON/OFF button on the top panel of the unit to power on.

The first time you use the speaker, the "Source indicator" flashes blue, indicating that the unit is in pairing mode.

#### TIPS:

- In order to disable or enable the voice prompts, please press and hold SOURCE button 3 seconds during power up operation.
- When you power on the speaker again after Bluetooth setup, the unit will search for the previous paired device. Once found, it will pair with that device automatically.

### Power Off the Speaker

Press the POWER ON/OFF button to turn off the unit.

After 15 mins with no activity/connection the unit will automatically power off to conserve the battery.

## Bluetooth Connection

1. Press the SOURCE button repeatedly until the voice prompt states "Bluetooth".
2. Make sure that the unit is in pairing mode (blue light flashing).
3. Enable Bluetooth on the device to be paired with the unit. Select "Sharp PS-919", from the available devices (enter the password "0000", if necessary) to start pairing and connection with the unit.
4. After successful connection the "SOURCE INDICATOR" will turn solid blue and you will hear a voice prompt ("Connected").
5. This unit is compatible with the voice assistant on your smart device.

### NOTES:

- This speaker supports automatic connection with a previously paired device after power off and power on again.
- If you want to pair with a new Bluetooth device, you must disconnect the paired device.
- To disconnect the Bluetooth connection, long press ▷/⌘ button or you can turn off the Bluetooth function in your smart device. The voice prompt will state "disconnected" when complete.

## Connect two PS-919 via Bluetooth (TWS)

### TWS/True wireless Stereo - Duo Mode

- This allows for two PS-919 party speakers to be connected together as a left and right stereo speakers for a wider stereo sound-stage. The first speaker is the primary one (left audio channel) and the second the secondary (right audio channel).
- Press and hold the SOURCE button on the second speaker until the speaker says "Duo Mode pairing" then release the button.
- Please wait until speakers say "Duo Mode connected". The speakers are now connected to each other.
- Pair the primary speaker with your phone.
- For Bluetooth pairing to a Bluetooth-out enabled smart device search for Bluetooth Pairing name "Sharp PS-919" on your device and pair.
- When you will power off one speaker in Duo Mode, both speakers will power off.
- When you Power on the speakers, they need to be turned on individually.
- When both speakers are powered on Duo Mode will automatically reconnect and you will hear "Duo Mode connected".
- To disconnect Duo Mode press and hold SOURCE button on the secondary speaker until you hear "Duo Mode disconnected"

### NOTES:

- It takes up to 1 minute to connect to Duo Mode.
- When you enjoy Duo Mode, Multi phone pairing is not supported. The primary speaker connects only one Bluetooth device.
- In Duo Mode, you can connect to only the primary speaker with the Bluetooth device.
- To change the Bluetooth device in Duo Mode, press and hold ▷/⌘ on primary unit for 3 seconds to disconnect current Bluetooth device and connect to the desired Bluetooth device.
- When you connect a Bluetooth device (iOS device etc.) to this unit or operate the device, the volume level can be synchronized between each device.
- When in Duo Mode, the functions of ◀, -/⌘ and +/⌘ buttons will be synchronized with two speakers.
- In Duo Mode, make the distance between the speakers as close as possible each other.
- Depending on network environment, the Duo Mode may not work well.
- When the Duo Mode is entered, some mobile phones (ex. AptX HD supported devices) play music after a brief pause.
- Some mobile phones might not play music properly when you try to connect Duo Mode during playback.
- Reset the Duo Mode connection: Disconnect by long press the SOURCE button on the secondary speaker until you hear "Duo Mode disconnected". Connection is reset.

## Listening to Music from External Device

The unit can be used to listen to the music from many types of external device.

1. Connect an auxiliary audio device to the unit through the 3.5mm audio input port.
2. Press the SOURCE button to repeatedly to switch to AUX mode. The blue light flashes slowly in Aux mode.
3. Play and control music on the audio device, and use the -/⌘ and +/⌘ buttons on the unit to adjust the volume.

## USB Playback and Charging functions

The USB port on the rear panel of the unit supports playback and charging.

1. Insert the USB drive into the USB slot on the back of the unit.
2. The speaker will enter USB mode automatically.
3. The speaker will start to play songs from the USB immediately.

### NOTES:

- The USB mode only can be entered when a USB device is connected.
- supports USB devices up to 32GB capacity
- supported audio format is MP3
- 4. Mobile devices can be charged via the USB port.

## Adjust the Light Effects

1. Short press the ◻ button on the top panel of the unit to change the flashing mode for the centre light. There are 4 flashing effects:
  - Colors gradually flashing.
  - Dynamic flashing, the lights will flashes with the music.
  - Color rotating flashing.
  - Monochrome rotating flashing.
2. Long press (2 sec): changes the side light mode
3. Longer press (4 secs) : switch all the lights off

## Technical specification

Model	PS-919
Output Power	2 x 18 W + 36 W RMS (10% THD)
Max. power consumption:	19 W
Total max power output	130 W
Frequency Response	70 Hz - 12 kHz
Battery	Built-in 4 x 2600 mAh, 37,44Wh Li-ion battery pack
Operating temperature	5 °C to 35 °C
Operating humidity	5 % to 60 %
Water-proof	IPX5
Bluetooth	
Version	V 5.0
Maximum power transmitted	<20 dbm
Frequency bands	2402 MHz ~ 2480 MHz
Power Adapter	
Model name	HP24E-1801000-D
Input	100-240V~ 50/60Hz 0,8A
Output	DC 18V, 1000mA
Manufacturer	DONGGUAN HP-POWER TECHNOLOGY., LIMITED NO.8, Shui Lin Road, TangXia Town,523710 DongGuan City, Guang Dong Province, China

Notes: Design and specifications are subject to change without notice.

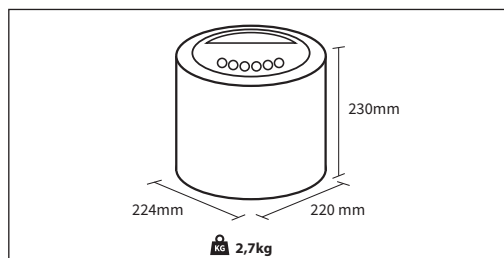

## Wichtige Sicherheitsanweisungen



### Bitte lesen Sie sich diese Sicherheitsanweisungen durch und beachten Sie, bevor Sie das Gerät in Betrieb nehmen, auf die folgenden Warnhinweise:



Das Dreieckszeichen mit Blitzsymbol verweist auf nicht isolierte „gefährliche Spannungen“ im Gerätegehäuse, die so hoch sein können, dass sie eine Gefahr von Stromschlägen bilden.



Das Dreieckszeichen mit Ausrufungszeichen verweist auf wichtige Funktions- und Wartungshinweise (Reparatur) in der dem Gerät beigelegten Bedienungsanleitung.



Benutzen Sie nur die Energieversorgung, die in der Bedienungsanleitung angegeben ist.



Dieses Symbol bedeutet, dass das Produkt auf umweltfreundliche Weise und nicht mit dem gewöhnlichen Haushaltsmüll entsorgt werden sollte.



Wechselspannung



Gleichspannung



Gerät der Klasse II



Nur für den Innenbereich



Energieeffizienzkennzeichnung mit Stufe VI



Polarität des Gleichstromsteckers

**Halten Sie Kerzen und offenes Feuer von diesem Produkt fern, um einen Brand zu vermeiden.**



### Warnung:

- Halten Sie sich während der Nutzung dieses Geräts immer an die allgemeinen Sicherheitshinweise, insbesondere, wenn Kinder in der Nähe sind.
- Kinder sollten beaufsichtigt werden, um sicherzustellen, dass sie nicht mit dem Gerät spielen.
- Das Stromkabel darf weder beschädigt, noch dürfen schwere Objekte darauf abgelegt werden, außerdem dürfen Sie es nicht dehnen oder verbiegen. Schließen Sie auch keine Verlängerungskabel an. Schäden am Stromkabel können zu einem Feuer oder Stromschlag führen.
- Wenn das Stromversorgungskabel beschädigt ist, muss es vom Hersteller, einem Servicetechniker oder einer ähnlich qualifizierten Person ausgetauscht werden, um Gefährdungen zu vermeiden.
- Stellen Sie sicher, dass die Einheit an eine AC 220-240V 50Hz Steckdose angeschlossen wird. Eine höhere Spannung kann zu Fehlfunktionen oder sogar zu einem Brand führen.
- Wenn der Stecker nicht in die Steckdose passt, dürfen Sie keine Gewalt anwenden, um einen nicht passenden Stecker in die Steckdose zu drücken.
- Schalten Sie die Einheit aus, bevor Sie sie von der Stromversorgung trennen, um sie so vollständig abzuschalten.

- Vermeiden Sie es, das Stromkabel mit nassen Händen anzuschließen oder zu trennen. Dies könnte andernfalls zu einem Stromschlag führen.
- HINWEIS: Wenn Sie das System für eine längere Nichtbenutzung vom Strom trennen wollen, trennen Sie den Netzstecker von der Wandsteckdose.
- Stellen Sie sicher, dass der Hauptstecker immer leicht zugänglich ist.
- Dieses Produkt enthält keine Teile, die vom Benutzer gewartet werden können. Setzen Sie sich im Fall eines Defekts mit dem Hersteller oder der autorisierten Kundenabteilung in Verbindung. Teile aus dem Inneren des Geräts freizulegen kann lebensgefährlich sein. Die Garantie der Hersteller gilt nicht für Defekte, die durch von nicht autorisierte Dritten durchgeführte Reparaturen entstehen.
- Benutzen Sie dieses Produkt nicht direkt nach dem Auspacken. Warten Sie, bis es sich auf Zimmertemperatur erwärmt hat, ehe sie es einschalten.
- Stellen Sie sicher, dass dieses Produkt ausschließlich in Umgebungen mit mildem Klima verwendet wird (kein tropisches oder subtropisches Klima).
- Stellen Sie das Produkt auf eine flache, stabile Oberfläche, die keinen Erschütterungen ausgesetzt ist.
- Das Produkt und dessen Teile dürfen nicht über die Kante deelte tragen- den Möbelstücks hinausragen.
- Um das Risiko eines Feuers, Stromschlags oder Schäden an diesem Produkt zu reduzieren, sollten Sie es nicht direktem Sonnenlicht, Staub, Regen oder Feuchtigkeit aussetzen. Setzen Sie es niemals tropfendem oder spritzendem Wasser aus und positionieren Sie keine mit Flüssigkeiten gefüllten Objekte auf oder neben dem Produkt.
- Setzen Sie keine mit Flüssigkeit gefüllten Objekte wie Vasen auf das Gerät.
- Installieren Sie das Produkt nicht in der Nähe von Heizquellen, wie etwa Heizungen, Heizregister, Öfen oder anderen Apparaten (einschließlich Verstärker), die Hitze produzieren.
- Platzieren Sie das Gerät nicht an Orten mit hoher Feuchtigkeit und mangelhafter Belüftung.
- Befestigen Sie den Lautsprecher nicht an der Wand oder an der Decke.
- Platzieren Sie den Lautsprecher nicht neben Fernsehern, Lautsprechern oder anderen Objekten, die starke Magnetfelder erzeugen.
- Lassen Sie den Lautsprecher bei der Verwendung nicht unbeaufsichtigt.
- Lassen Sie hinter und über dem Lautsprecher mindestens 30 cm und an den Seiten jeweils 5 cm Freiraum. Vermeiden Sie es, Belüftungsöffnungen an diesem Produkt zu blockieren. Sorgen Sie immer dafür, dass die Belüftungsöffnungen nicht durch Gegenstände, z. B. Zeitungen, Tischdecken, Gardinen usw. verdeckt sind.
- Lassen Sie NIEMALS jemanden, ganz besonders nicht Kinder, etwas in die Löcher, Spalten oder anderen Öffnungen des Gerätegehäuses stopfen, da dies zu einem folgenschweren Stromschlag führen kann.
- Gewitter sind für alle elektrischen Geräte gefährlich. Wenn das Strom- oder Antennenkabel vom Blitz getroffen wird, kann das Gerät, auch wenn es ausgeschaltet ist, beschädigt werden. Bei einem herannahenden Gewitter sollten Sie alle Kabel und Stecker des Gerätes ausstecken.
- Ein exzessiver Schalldruck von Kopfhörern kann zu einem Hörverlust führen.

### Wartung

- Trennen Sie vor dem Reinigen des Geräts das Stromkabel von der Stromquelle.
- Verwenden Sie einen weichen und sauberen Lappen, um die Außenflächen der Einheit zu reinigen. Verwenden Sie beim Reinigen niemals Chemikalien oder Reinigungsmittel.

### Netzadapter

- Um die Einheit von der Stromversorgung zu trennen, trennen Sie das Netzkabel von der Steckdose.
- Benutzen Sie nur den mitgelieferten Netzadapter, andernfalls kann es zu einem Sicherheitsrisiko/einer Beschädigung des Gerätes kommen.



## Wartung des eingebauten Akkus

- Ihr Produkt wird durch einen eingebauten Akku mit Strom versorgt.
- Dieser Akku kann Hunderte Male aufgeladen und wieder entladen werden, aber irgendwann wird er nicht mehr funktionieren.
- Trennen Sie das Ladegerät von der elektrischen Steckverbindung und vom Lautsprecher, wenn es nicht benutzt wird.
- Sorgen Sie dafür, dass ein vollständig aufgeladener Akku nicht mit dem Ladegerät verbunden bleibt, da dies seine Lebenszeit verkürzen könnte.
- Wenn Sie einen vollständig aufgeladenen Akku nicht benutzen, verliert er im Laufe der Zeit seine Ladung.
- Wenn Sie den Lautsprecher an heißen oder kalten Orten lassen – wie beispielsweise einem geschlossenen Fahrzeug im Sommer oder Winter – wird die Kapazität und die Lebenszeit des Akkus sinken.
- Bewahren Sie Ihren Lautsprecher immer vorzugsweise in einer kühlen, feuchtigkeitsfreien Umgebung unter 32 °C auf.
- Ein Lautsprecher mit einem heißen oder kalten Akku kann vorübergehend nicht funktionieren, selbst wenn der Akku vollständig geladen ist. Die Akkuleistung wird vor allem bei Temperaturen weit unter dem Gefrierpunkt beeinträchtigt.
- Wenn Sie Ihr Gerät länger als sechs Monate lagern möchten, sollten Sie den Akku alle sechs Monate auf 50 % aufladen, um seine Funktionsfähigkeit zu gewährleisten. Lagern Sie das Gerät bei Temperaturen zwischen 5 °C und 20 °C.

## Akkuwarnung!

- Der in diesem Lautsprecher eingebaute Akku kann bei falscher Handhabung eine Brandgefahr oder ein chemisches Risiko darstellen.
- Versuchen Sie nicht den Lautsprecher zu öffnen oder den Akku zu ersetzen. Der Akku ist fest eingebaut und kann nicht ausgetauscht werden. Die Verwendung eines anderen Akkus/einer anderen Batterie kann eine Brandgefahr oder ein Explosionsrisiko darstellen und daraufhin erlischt die Garantie.
- Entsorgen Sie den Akku unter Einhaltung der örtlichen Vorschriften. Führen Sie ihn, wenn möglich, dem Recycling zu. Entsorgen Sie den Akku nicht als Haushaltsabfall und werfen Sie ihn nicht in ein Feuer, da er explodieren könnte.
- Akkus können explodieren, wenn sie beschädigt werden.
- Laden Sie den Akku mit dem mitgelieferten Ladegerät oder unter den in der Anleitung angegebenen Ladebedingungen. Wenn Sie den Akku unter anderen Bedingungen laden, kann der Akku überhitzen, Wasserstoffgas abgeben, auslaufen, sich entzünden oder aufplatzen.

### VORSICHT!

#### 1. Wichtige Sicherheitshinweise

- Setzen Sie Batterien keinen hohen Temperaturen aus und legen Sie sie nicht an Stellen ab, wo sich die Temperatur schnell erhöht, z. B. neben einem Feuer oder in die direkte Sonneneinstrahlung.
- Setzen Sie Batterien keiner übermäßigen Strahlungswärme aus, werfen Sie sie nicht ins Feuer oder bauen sie auseinander und versuchen Sie nicht, nicht aufladbare Batterien aufzuladen. Sie könnten undicht werden oder explodieren.

#### 2. Zur Vermeidung von Verschlechterungen oder Schäden am Akku

- Lassen Sie den Akku nicht fallen und setzen ihn keinen schweren Erschütterungen aus.

#### 3. Um eine lange Akkulaufzeit zu garantieren

- Der Akku darf sich nicht vollständig entladen.

## Entfernen des Akkus zur Entsorgung

### VERLETZUNGSRISIKO. TRAGEN SIE HANDSCHUHE BEIM ARBEITEN!

Der Akku sollte nur durch einen autorisierten Servicebetrieb entfernt werden.

1. Entfernen Sie das Lautsprechergitter an der Vorderseite des Geräts, indem Sie es vorsichtig mit einem Flachsraubendreher abheben.
2. Entfernen Sie die 7 Gummischraubenabdeckungen an der Vorderseite des Geräts und lösen Sie die Schrauben mit einem Kreuzschlitzschraubendreher.

3. Entfernen Sie 1 Schraube von der Unterseite der vorderen Gehäusehälfte.
4. Öffnen Sie das Hauptgehäuse.
5. Suchen Sie auf der Rückseite des Gehäuses die Leiterplatte.
6. Entfernen Sie die 4 Schrauben in den Ecken der Leiterplatte, mit denen sie befestigt wird. Heben Sie die Leiterplatte vorsichtig heraus.
7. Trennen Sie die den Akkusatz von der Leiterplatte.
8. Ziehen Sie den Akkusatz vorsichtig von der Leiterplatte ab – ziehen Sie ihn dabei von der Klebefläche ab, durch die er befestigt ist.

## Entsorgung dieses Geräts und von Batterien

- Entsorgen Sie dieses Produkt oder dessen Batterien niemals über den normalen Hausmüll. Geben Sie es entsprechend den gesetzlichen Regelungen vor Ort bei dem für das Recycling von WEEE vorgesehenen Sammelpunkt ab. Damit helfen Sie, Ressourcen einzusparen und die Umwelt zu schützen.
- In den meisten EU-Ländern gelten für die Entsorgung von Batterien besondere Gesetze und Vorschriften. Weitere Informationen erhalten Sie von Ihrem Händler oder den örtlichen Behörden.



- Der oben aufgeführte Text erscheint auf elektrischen und elektronischen Geräten und Batterien (oder der Verpackung), um Nutzer entsprechend zu erinnern. Wenn unter dem Symbol „Hg“ oder „Pb“ erscheint, bedeutet dies, dass die Batterie jeweils Spuren von Quecksilber (Hg) oder Blei (Pb) enthält.
- Nutzer werden darum gebeten, für gebrauchte Geräte und Batterien bestehende Rückgabeeinrichtungen zu nutzen.

### Informationen gültig für Deutschland

- Altgeräte sind getrennt zu sammeln und zu entsorgen. Besitzer von Altgeräten tragen damit zur sicheren Entsorgung bei und helfen, mögliche umwelt- oder gesundheitsschädliche Folgen zu vermeiden.
- Entnehmbare Altbatterien und Alttakkumulatoren sowie Lampen, die zerstörungsfrei zu entnehmen sind, sind vor der Entsorgung zu entfernen und getrennt zu behandeln.
- Informationen über geschaffene Sammel- bzw. Rückgabemöglichkeiten sowie die Verpflichtungen des Handels/der Vertrieber gegenüber Endnutzern zur kostenfreien Rücknahme von Altgeräten finden Sie auf der lokalen Website des Herstellers des Produktes ([www.sharpconsumer.eu](http://www.sharpconsumer.eu)), oder wenden Sie sich an den Händler, von dem das Produkt bezogen wurde."
- Die Verantwortung für das Löschen von personenbezogenen Daten, die sich auf dem zu entsorgenden Gerät befinden, liegt beim Endnutzer.
- Das Symbol mit der durchgestrichenen Mülltonne weist darauf hin, dass Produkte, deren Batterien/Akkumulatoren und/oder Verpackungen getrennt vom Hausmüll gesammelt und entsorgt werden müssen. Der schwarze Balken zeigt an, dass das Produkt nach dem 13. August 2005 auf den Markt gebracht wurde.

## CE- und UKCA-Erklärung:

- Sharp Consumer Electronics Poland Sp. z o.o. erklärt hiermit, dass dieses Audiogerät den wesentlichen Anforderungen und weiteren entsprechenden Vorschriften der RED-Verordnung 2014/53/EU und der britischen Funkgeräteverordnung von 2017 entspricht.
- Der vollständige Text der EU-Konformitätserklärung ist unter folgendem Link verfügbar: [www.sharpconsumer.com](http://www.sharpconsumer.com), und anschließend öffnen Sie den Download-Abschnitt Ihres Modells und wählen „CE-Erklärungen“.

## Lieferumfang

1 x PS-919

1 x Netzadapter + Wechselstromstecker für Netzadapter  
Benutzerdokumentation

## Panels und Bedienelemente

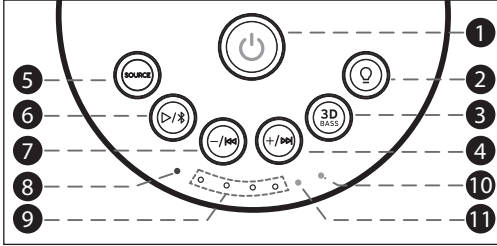

### ANSICHT VON OBEN

- Taste (Ein/Aus)** – Drücken Sie die Taste, um das Gerät einzuschalten. Drücken Sie lange auf die Taste, um das Gerät auszuschalten.
- Taste (Lichtmodus)** – Kurz drücken: Ändert den Lichtmodus vorne Lang drücken (2 Sekunden): Ändert den Lichtmodus an der Seite Lang drücken (4 Sekunden): Schaltet alle Lichter aus
- Taste (3D Bass)** – Taste kurz drücken, um zwischen den Modi Bass und 3D-Umgebung umzuschalten:  
A. Bass aus, 3D aus - Orange LED ist aus  
B. Bass ein, 3D aus - Orange LED leuchtet dauerhaft  
C. Bass aus, 3D ein - Orange LED blinkt langsam  
Ein langes Drücken der Taste schaltet beide Modi aus: Bass aus, 3D aus.
- Taste (Wiedergabelautstärke)** – Drücken Sie die Taste, um die Wiedergabelautstärke des Geräts zu erhöhen. Drücken Sie die Taste lange, um zum nächsten Wiedergabetitel zu springen.
- Taste (Quelle)** – Drücken Sie die Taste wiederholt, um den Wiedergabemodus zu wechseln: Bluetooth, AUX, USB. Ein langer Druck auf die Taste aktiviert die Funktion TWS/Duo-Modus. Beachten Sie, dass der USB-Modus nur ausgewählt werden kann, wenn ein USB-Stick an das Gerät angeschlossen ist.
- Taste (Bluetooth/USB)** – Drücken Sie die Taste, um die Wiedergabe zu starten oder zu pausieren. Ein langer Druck auf die Taste trennt die Bluetooth-Verbindung.
- Taste (Wiedergabelautstärke)** – Drücken Sie die Taste, um die Wiedergabelautstärke zu verringern. Drücken Sie die Taste lange, um zum vorherigen Wiedergabetitel zu springen.
- ANZEIGE DER QUELLE** – Schalten Sie in den Bluetooth-Modus. Das blaue Licht leuchtet auf und blinkt beim Koppeln. Nach dem Koppeln blinkt das blaue Licht nicht mehr. Schalten Sie in den USB-Modus – Das blaue Licht blinkt schnell dreimal, erlischt dann, blinkt zwei Sekunden später wieder dreimal usw. Wechseln Sie in den AUX-Modus – Das blaue Licht blinkt langsam und dauerhaft.
- AKKUSTATUS-ANZEIGEN**
- 3D/BASS-ANZEIGE** – Wenn der Bass und 3D-Surround ausgeschaltet ist, ist die LED ausgeschaltet.  
Wenn der Bass eingeschaltet und der 3D-Surround ausgeschaltet ist, leuchtet die LED dauerhaft.  
Wenn der Bass ausgeschaltet und der 3D-Surround eingeschaltet ist, blinkt die LED langsam.
- AUFLADE-ANZEIGE** – Wenn das Ladegerät angeschlossen ist, leuchtet das rote Licht auf. Sobald das Gerät vollständig geladen ist, geht das rote Licht aus.

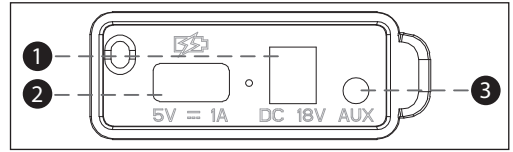

### RÜCKANSICHT

- DC 18V** – Eingangsanschluss des AC-Adapters.
- USB-ANSCHLUSS** – Der USB 2,0-Anschluss unterstützt Wiedergabe und Laden. Lesen Sie Audiodateien im MP3-Format ein – von einem USB-Speichergerät mit einer Kapazität von bis zu 32 GB (FAT32). Oder laden Sie Ihr mobiles Gerät über den USB-Anschluss mit 5V/1 A.
- AUX-IN-ANSCHLUSS** – Schließen Sie das 3,5-mm-Kabel an, um externe Musik zu genießen.

## Betriebsanleitung

### Aufladen des Lautsprechers

Dieser Lautsprecher nutzt eingebaute Akkus. Laden Sie die Akkus vor der Nutzung auf und schließen Sie dazu das Netzteil an. Schließen Sie das (beiliegende) Wechselstromnetzteil an den Gleichstrom-Eingang 18 V auf der Rückseite des Geräts und anschließend an die Steckdose an.

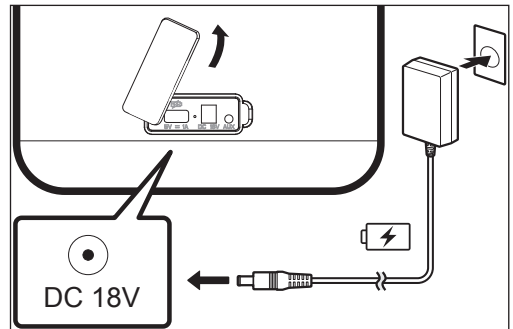

**VORSICHT:** Benutzen Sie ausschließlich das mit diesem Gerät ausgelieferte Netzteil. Benutzen Sie nur das mitgelieferte Netzkabel. Wenn Sie diesen Adapter nicht benutzen, kann das Gerät vielleicht nicht geladen werden oder die Ladezeit kann variieren. Außerdem kann das Gerät beschädigt werden.

### Einschalten des Lautsprechers

Drücken Sie die Taste EIN-/AUSSCHALTEN oben am Gerät, um es einzuschalten.

Bei der ersten Benutzung blinkt die „Anzeige der Quelle“ blau und zeigt damit an, dass sich das Gerät im Kopplungsmodus befindet.

#### TIPPS:

- Um die **Sprachmeldungen** zu deaktivieren oder zu aktivieren, drücken und halten Sie die Taste **SOURCE (QUELLE)** beim Einschaltvorgang 3 Sekunden lang.
- Wenn Sie den Lautsprecher nach der Bluetooth-Einrichtung erneut einschalten, sucht das Gerät nach dem zuvor gekoppelten Gerät. Sobald es gefunden wurde, koppelt es sich automatisch mit diesem Gerät.

### Ausschalten des Lautsprechers

Drücken Sie die Taste EIN-/AUSSCHALTEN, um das Gerät auszuschalten. Nach 15 Minuten ohne Aktivität/Verbindung schaltet sich das Gerät automatisch aus, um den Akku zu schonen.

## Bluetooth-Verbindung

1. Drücken Sie wiederholt die Taste SOURCE (QUELLE), um in den Bluetooth-Modus zu schalten. Das Gerät sagt „Bluetooth“.
2. Vergewissern Sie sich, dass sich das Gerät im Kopplungsmodus befindet (blaues Licht blinkt).
3. Aktivieren Sie Bluetooth auf Ihrem Gerät, um es mit diesem Gerät zu koppeln. Wählen Sie „Sharp PS-919“ aus den verfügbaren Geräten (geben Sie bei Bedarf das Passwort „0000“ ein), um mit dem Koppeln und der Verbindung mit dem Gerät zu beginnen.
4. Nach der erfolgreichen Verbindung leuchtet die „Anzeige der Quelle“ dauerhaft blau und Sie hören eine Sprachausgabe („Connected“) (Verbunden).
5. Dieses Gerät ist mit dem Sprachassistenten auf Ihrem Smartphone kompatibel.

### HINWEISE:

- Dieser Lautsprecher unterstützt die automatische Verbindung mit einem zuvor gekoppelten Gerät, nachdem es aus- und erneut eingeschaltet wurde.
- Wenn Sie es mit einem neuen Bluetooth-Gerät koppeln möchten, müssen Sie das gekoppelte Gerät trennen.
- Um die Bluetooth-Verbindung zu trennen, drücken Sie lange auf die Taste  $\triangleright/\&$ . Oder schalten Sie die Bluetooth-Funktion auf Ihrem Smart-Gerät aus. Das Gerät sagt „Disconnected“ (Getrennt).

## Verbindung zweier PS-919 über Bluetooth (TWS)

### TWS/True-Wireless-Stereo – Duo-Modus

- Hiernit können Sie zwei PS-919-Party-Lautsprecher als linke und rechte Stereo-Lautsprecher miteinander verbinden, um ein echtes Stereoelebnis zu genießen. Der erste Lautsprecher ist der Hauptlautsprecher (linker Audiokanal) und der zweite ist der sekundäre Lautsprecher (rechter Audiokanal).
- Halten Sie die Taste SOURCE am zweiten Lautsprecher gedrückt, bis der Lautsprecher „Duo Mode pairing“ (Duo-Modus-Pairing) sagt. Lassen Sie die Tasten anschließend wieder los.
- Warten Sie, bis zwei Lautsprecher „Duo Mode connected“ (Duo-Modus verbunden) sagt. Die beiden Lautsprecher sind jetzt miteinander verbunden.
- Koppeln Sie den Hauptlautsprecher mit Ihrem Telefon.
- Für das Bluetooth-Pairing mit einem Smart-Gerät mit Bluetooth suchen Sie auf Ihrem Gerät nach „SHARP PS-919“ und führen Sie das Pairing durch.
- Wenn Sie im Duo-Modus einen der Lautsprecher ausschalten, schalten sich beide Lautsprecher aus.
- Wenn Sie die Lautsprecher einschalten, müssen Sie die Lautsprecher einzeln einschalten.
- Wenn beide Lautsprecher eingeschaltet sind, wird sich der Duo-Modus automatisch neu verbinden und Sie hören „Duo Mode connected“ (Duo-Modus verbunden).
- Um den Duo-Modus zu trennen, halten Sie auf dem sekundären Lautsprecher die Taste „SOURCE“ (Quelle) gedrückt, bis Sie „Duo Mode disconnected“ (Duo-Modus getrennt) hören.

### HINWEISE:

- Es kann bis zu 1 Minute dauern, um den Duo-Modus zu verbinden.
- Wenn Sie den Duo-Modus nutzen, wird die Kopplung mehrerer Smartphones nicht unterstützt. Der Hauptlautsprecher kann sich nur mit einem Bluetooth-Gerät verbinden.
- Im Duo-Modus können Sie nur den Hauptlautsprecher mit dem Bluetooth-Gerät verbinden.
- Um das Bluetooth-Gerät im Duo-Modus zu ändern, halten Sie die Taste  $\triangleright/\&$  am Hauptgerät 3 Sekunden lang gedrückt, um das aktuelle Bluetooth-Gerät zu trennen und das gewünschte Bluetooth-Gerät zu verbinden.

- Wenn Sie ein Bluetooth-Gerät (iOS-Gerät usw.) mit diesem Gerät verbinden oder das Gerät bedienen, kann die Lautstärke zwischen den einzelnen Geräten synchronisiert werden.
- Im Duo-Modus werden die Funktionen der Tasten  $\cup$ ,  $-/\&$  und  $+/\&$  mit den beiden Lautsprechern synchronisiert.
- Stellen Sie die Lautsprecher im Duo-Modus so nah wie möglich zueinander auf.
- In Abhängigkeit der Netzwerkumgebung kann der Duo-Modus vielleicht nicht wunschgemäß funktionieren.
- Im aktivierten Duo-Modus spielen einige Mobiltelefone (z. B. AptX-HD-unterstützte Geräte) die Musik nach einer kurzen Pause ab.
- Einige Mobiltelefone können die Musik möglicherweise nicht richtig abspielen, wenn Sie den Duo-Modus während der Wiedergabe einstellen.
- Duo-Modus-Verbindung zurücksetzen: Trennen durch langes Drücken der QUELLE-Taste auf dem sekundären Lautsprecher, bis Sie „Duo Mode disconnected“ (Duo-Modus getrennt) hören. Die Verbindung wird zurückgesetzt.

## Anhören von Musik vom einem externen Gerät

Sie können das Gerät nutzen, um Musik von vielen Arten von externen Geräten anzuhören.

1. Schließen Sie ein zusätzliches Audiogerät über den 3,5-mm-Audioeingang an das Gerät an.
2. Drücken Sie die Taste SOURCE (QUELLE), um in den AUX-Modus zu schalten. Im AUX-Modus blinkt das blaue Licht langsam.
3. Spielen und steuern Sie die Musik auf dem Audiogerät und benutzen Sie die Tasten  $-/\&$  und  $+/\&$  am Gerät, um die Lautstärke einzustellen.

## Funktionen USB-Wiedergabe und Aufladen

Der USB-Anschluss auf der Rückseite des Geräts unterstützt die Wiedergabe und das Laden.

1. Stecken Sie den USB-Stick in den USB-Steckplatz auf der Rückseite des Geräts.
2. Das Gerät wechselt automatisch in den USB-Modus.
3. Beim Einschalten des Geräts werden die Musikstücke sofort über USB abgespielt.

### HINWEISE:

- Der USB-Modus lässt sich nur aktivieren, wenn das USB-Gerät eingesteckt ist.
- Es werden USB-Speichersticks mit bis zu 32 GB unterstützt.
- Das unterstützte Audioformat ist MP3.
- 4. Über den USB-Anschluss können Sie Mobilgeräte aufladen.

## Einstellen der Lichteffekte

1. Drücken Sie kurz auf die Taste  $\cup$  an der oberen Seite des Geräts, um den Blinkmodus für das Mittellicht zu ändern. Es gibt 4 Blinkeffekte:
  - Die Farben blinken stufenweise.
  - Dynamisches Blinken, die Lichter blinken mit der Musik.
  - Farbe rotiert blinkend.
  - Monochromes rotierendes Blinken.
2. Lange drücken (2 Sekunden): Ändert den Seitenlicht-Modus
3. Länger drücken (4 Sekunden): Schaltet alle Lichter aus

## Technische Daten

Modell	PS-919
Ausgangsstrom	2 x 18 W + 36 W RMS (10% THD)
Max. Stromverbrauch:	19 W
Maximale Gesamtleistung	130 W
Frequenzbereich	70 Hz - 12 kHz
Akku	Eingebaut, 4 x 2600 mAh, 37,44 Wh Li-Ionen-Akkupack
Betriebstemperatur	5 °C bis 35 °C
Betriebsfeuchtigkeit	5 % bis 60 %
Wasserdicht	IPX5
<b>Bluetooth</b>	
Version	V 5.0
Maximaler übertragener Strom	<20 dbm
Frequenzbänder	2.402 MHz ~ 2.480 MHz
<b>Netzadapter</b>	
Modellname	HP24E-1801000-D
Eingang	100-240 V~ 50/60 Hz 0,8 A
Leistung	DC 18 V, 1000 mA
Hersteller	DONGGUAN HP-POWER TECHNOLOGY., LIMITED NO.8, Shui Lin Road, TangXia Town, 523710 DongGuan City, Guang Dong Province, China

Hinweise: Konstruktion und technische Daten können ohne vorherige Mitteilung geändert werden.

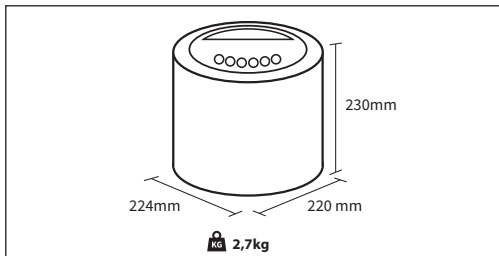

## Instrucciones de seguridad importantes



### Lea estas instrucciones de seguridad y respete las siguientes advertencias antes de utilizar el aparato:



La finalidad del símbolo del rayo con cabeza de flecha, dentro de un triángulo equilátero, es avisar al usuario de la presencia de "tensión peligrosa" sin aislamiento dentro de la carcasa del producto, que puede ser de suficiente magnitud como para provocar descargas eléctricas para las personas.



La finalidad de la marca de admiración dentro de un triángulo equilátero es avisar al usuario de la presencia de instrucciones importantes de uso y mantenimiento (servicio) en el manual que acompaña al aparato.



Utilice la fuente de alimentación enumerada en el manual de usuario.



Este símbolo significa que el producto debe eliminarse de manera respetuosa con el medio ambiente y no con los residuos domésticos generales.



Tensión de CA



Tensión de CC



Equipo de clase II



Solo para uso en interiores



Etiquetado de eficiencia energética de nivel VI



Polaridad del conector de corriente continua

**Para evitar incendios mantenga siempre las velas u otras llamas al descubierto lejos del producto.**



### Advertencia:

- Respete siempre las precauciones básicas de seguridad cuando utilice este electrodoméstico, especialmente cuando si hay niños presentes.
- Los niños deben ser supervisados para asegurarse de que no juegan con el aparato.
- No dañe el cable de alimentación, no coloque objetos pesados encima, no lo estire ni lo doble. Asimismo, no conecte alargadores. Los daños en el cable de alimentación pueden ocasionar incendios o descargas eléctricas.
- Si el cable de alimentación presenta algún daño, deberá ser sustituido por el fabricante, el servicio técnico o personas con una cualificación similar para evitar que se produzcan situaciones de peligro.
- Asegúrese de que la unidad está conectada a una toma de corriente de CA de 220-240 V y 50 Hz. El uso de una tensión superior puede causar el mal funcionamiento de la unidad o incluso presentar riesgo de incendio.
- Si el enchufe no encaja en la toma, no lo fuerce.
- Apague la unidad antes de desenchufarla de la corriente para desconectarla por completo.
- No conecte ni desconecte el cable de alimentación con las manos mojadas, ya que podría producirse una descarga eléctrica.

- NOTA: Para desconectar el sistema completamente si no se va a utilizar durante un largo periodo de tiempo, retire el cable de alimentación de CA de la toma de corriente.
- Asegúrese de que el enchufe de alimentación resulta fácilmente accesible.
- Este producto no contiene ninguna pieza que pueda ser reparada por el usuario. En caso de avería, póngase en contacto con el fabricante o el servicio técnico autorizado. La exposición de ciertas partes internas del dispositivo puede poner en peligro su vida. La garantía del fabricante no cubre las averías resultantes de reparaciones llevadas a cabo por terceros.
- No utilice este producto inmediatamente tras desembalar. Espere a que se caliente a la temperatura ambiente antes de utilizarlo.
- Asegúrese de utilizar el producto en climas moderados únicamente (no en climas tropicales o subtropicales).
- Coloque el producto en una superficie plana estable y no expuesta a vibraciones.
- Asegúrese de que el producto y sus partes no sobresalen de los bordes del mueble sobre el que se coloca.
- Para reducir el riesgo de incendio, descarga eléctrica o daño en el producto, no lo exponga directamente a la luz del sol, polvo, lluvia o humedad. No exponga nunca este producto a gotas o derramamientos y no coloque objetos llenos de líquido sobre o cerca de este.
- No coloque objetos con líquidos, como jarrones, sobre el aparato.
- No instale el aparato cerca de ninguna fuente de calor, como radiadores, salidas de aire caliente, estufas u otros aparatos (incluidos amplificadores) que produzcan calor.
- No coloque el producto en espacios húmedos o con ventilación deficiente.
- No monte este producto en pared o techo.
- No coloque la unidad cerca de televisores, altavoces y otros objetos que generen campos magnéticos intensos.
- No deje la unidad sin atender mientras se usa.
- Deje al menos 30 cm de espacio libre en la parte posterior y superior de la unidad, y 5 cm en los laterales. No obstruya las aberturas de ventilación de este producto. Evite siempre la obstrucción de las ranuras de ventilación con objetos como periódicos, manteles, cortinas, etc.
- No permita que nadie, especialmente los niños, introduzca elementos en los orificios, ranuras ni en ninguna apertura de la carcasa de la unidad, ya que podrían dar lugar a descargas eléctricas mortales.
- Las tormentas son peligrosas para todos los aparatos eléctricos. Si el cable de alimentación o el cableado de la antena es alcanzado por un rayo, el aparato puede resultar dañado, incluso si no está encendido. Debe desconectar todos los cables y conectores del aparato antes de una tormenta.
- La presión acústica excesiva de los auriculares y los cascos puede causar la pérdida del sentido auditivo.

### Mantenimiento

- Desenchufe el cable de alimentación de la toma de corriente antes de limpiar la unidad.
- Utilice un paño suave y limpio para limpiar la parte exterior de la unidad. No utilice nunca productos químicos ni detergentes.

### Adaptador de corriente

- Para desconectar la unidad del suministro eléctrico, desenchufe el cable de la toma de corriente.
- Utilice únicamente el adaptador de red suministrado, de lo contrario podrían producirse riesgos para la seguridad o daños en la unidad.

### Cuidado de la batería interna

- El producto se alimenta mediante una batería recargable interna.
- La batería puede cargarse y descargarse cientos de veces, pero con el tiempo se desgastará.
- Desenchufe el cargador de la toma eléctrica y el producto cuando no lo use.
- No deje una batería totalmente cargada conectada a un cargador, ya que la sobrecarga puede reducir su vida útil.

- Si no se usa, una batería totalmente cargada se descargará con el tiempo.
- Si el producto se deja en lugares calientes o fríos, como un coche cerrado en verano o en invierno, se reducirá la capacidad y la vida útil de la batería.
- Intente mantener siempre el dispositivo en un entorno fresco libre de humedad que tenga menos de 32 °C.
- Un producto con una batería caliente o fría puede no funcionar temporalmente, incluso si la batería está totalmente cargada. El rendimiento de la batería resulta particularmente limitado en temperaturas por debajo de 0 °C.
- Si tiene previsto almacenar el dispositivo más de seis meses, cargue la batería un 50 % cada seis meses para mantenerla en buen estado. Almacene el dispositivo a temperaturas entre 5 °C y 20 °C.

### Advertencia relacionada con la batería!

- La batería utilizada en este producto puede presentar riesgo de incendio o de quemaduras químicas si no se trata de la forma adecuada.
- No intente abrir el producto ni sustituir la batería. Se trata de una batería interna no intercambiable. El uso de otras baterías puede presentar un riesgo de incendio o explosión, e invalidar la garantía.
- Elimine las baterías de acuerdo con la normativa local. Recicle cuando sea posible. No elimine como residuo doméstico o en un fuego, ya que podrían explotar.
- Las baterías pueden explotar si se dañan.
- Cargue la batería utilizando el cargador suministrado o de acuerdo con las condiciones de carga especificadas en el manual de instrucciones. La carga de cualquier otra forma puede causar que la batería emita gas hidrógeno, presente fugas, se incendie o explote.

#### ADVERTENCIA!

##### 1. Consideraciones de seguridad importantes

- No exponga las pilas a altas temperaturas y no las coloque en lugares en los que la temperatura pueda experimentar cambios bruscos, p. ej., cerca de un fuente de fuego o en contacto directo con la luz solar.
- No exponga las pilas a calor radiante excesivo, no las arroje al fuego, no las desmonte y no intente recargar pilas no recargables, ya que podrían producirse fugas o explotar.

##### 2. Para evitar el deterioro o daño de la batería

- No deje caer la batería ni la someta a golpes fuertes.

##### 3. Para garantizar una larga vida útil de la batería

- No descargue completamente.

## Cómo retirar la batería para su eliminación

### RIESGO DE LESIONES. PÓNGASE GUANTES AL TRABAJAR!

La batería debe retirarse únicamente en un centro de servicio autorizado.

1. Retire con cuidado la rejilla de metal de la parte frontal de la unidad liberándola con ayuda de un destornillador de cabeza plana.
2. Extraiga las siete tapas de goma de los tornillos de la parte frontal y desatornille los tornillos con un destornillador de estrella.
3. Retire el tornillo situado en la parte inferior de la mitad frontal de la carcasa.
4. Abra la carcasa principal.
5. Busque la placa de circuitos en la parte posterior de la carcasa.
6. Extraiga los cuatro tornillos situados en las esquinas de la placa del circuito que lo sujetan en su sitio. Levante la placa de circuito con cuidado.
7. Desconecte el conector del paquete de baterías de la placa de circuito.
8. Extraiga con cuidado el paquete de baterías de la placa del circuito despegando la almohadilla adhesiva que lo sujeta en su sitio.

## Eliminación de este equipo y las pilas

- No elimine este producto o sus pilas como residuos urbanos no clasificados. Entréguelos en un punto de recogida designado para el reciclado de aparatos electrónicos y eléctricos de acuerdo con la ley local. De esta forma, ayudará a conservar los recursos y a proteger el medio ambiente.



- La mayor parte de los países de UE regulan la eliminación de las pilas mediante leyes. Póngase en contacto con su distribuidor y con las autoridades locales para obtener más información.



- Se incluye el símbolo anterior en el equipo eléctrico y electrónico, y las baterías (o el embalaje) para recordar a los usuarios de esta circunstancia. Si aparece "Hg" o "Pb" debajo del símbolo, eso significa que las pilas contienen trazas de mercurio (Hg) o plomo (Pb), respectivamente.
- Se solicita a los usuarios que utilicen las instalaciones de devolución existentes para equipos usados.

## Declaración de CE y de CA del Reino Unido:

- Por la presente, Sharp Consumer Electronics Poland sp. z o.o. declara que este equipo cumple los requisitos esenciales y otras disposiciones pertinentes de la Directiva RED 2014/53/UE y los reglamentos sobre equipos de radio del Reino Unido de 2017.
- El texto completo de la declaración de conformidad de la UE está disponible en el siguiente enlace [www.sharpconsumer.com](http://www.sharpconsumer.com). Una vez en la página, entre en la sección de descarga de su modelo y seleccione «Declaración CE».

## Contenido de la caja

1 x PS-919

1 x Adaptador de corriente + Enchufe de CA para el adaptador de corriente  
Documentación de usuario

## Paneles y controles

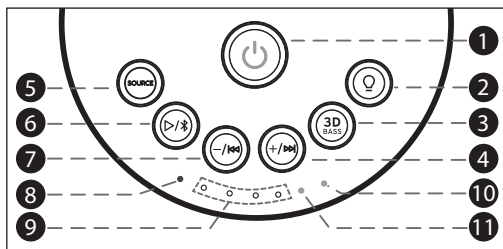

### VISTA SUPERIOR

- Botón** : pulse este botón para encender la unidad. Púlselo de forma prolongada para apagar la unidad.
- Botón** : una pulsación breve cambia el modo de iluminación frontal. Una pulsación larga (2 seg.) cambia el modo de iluminación lateral. Una pulsación larga (4 seg.) apaga todas las luces.
- Botón** : una pulsación breve alterna entre los modos envolvente grave y 3D:  
A. Graves apagado, 3D apagado: el LED naranja está apagado.  
B. Graves encendido, 3D apagado: el LED naranja brilla continuamente.  
C. Graves apagado, 3D encendido: el LED naranja parpadea lentamente.  
Una pulsación larga del botón apagará ambos modos: Graves apagado, 3D apagado.
- Botón** : pulse este botón para subir el volumen de reproducción. Pulse de forma prolongada para saltar a la pista de reproducción siguiente.
- Botón SOURCE**: pulse repetidamente para cambiar el modo de reproducción: Bluetooth, AUX y USB. Una pulsación larga del botón activará la función TWS/Modo Duo. Tenga en cuenta que el modo USB solo se puede seleccionar si se conecta una memoria USB a la unidad.
- Botón** : pulse este botón para reproducir o poner en pausa la reproducción. Una pulsación larga de este botón desconectará la conexión Bluetooth.
- Botón** : pulse este botón para bajar el volumen de reproducción. Pulse de forma prolongada para saltar a la pista de reproducción anterior.
- INDICADOR DE FUENTE**: cambie al modo Bluetooth; la luz azul se encenderá y empezará a parpadear cuando se empareja. Una vez completado el emparejamiento, la luz azul dejará de parpadear. Cambio a modo USB: la luz azul parpadea rápidamente tres veces y, luego, se apaga; dos segundos después, parpadea tres veces, y así sucesivamente. Cambio al modo AUX: la luz azul parpadea de forma lenta y continua.
- INDIADORES DEL ESTADO DE LA BATERÍA**
- Indicación de 3D/Graves**: cuando la función de graves está apagada y la función 3D está apagada, el LED no brilla. Cuando la función de graves está encendida y la función 3D está apagada, el LED de color naranja brilla de forma continua. Cuando la función de graves está apagada y la función 3D está encendida, el LED de color naranja parpadea de forma lenta.

- INDICADOR DE RECARGA**: cuando el cargado está conectado, se enciende la luz roja. Cuando el dispositivo está totalmente cargado, la luz roja de apaga.

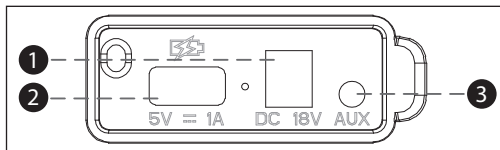

### VISTA POSTERIOR

- DC 18V**: puerto de entrada del adaptador de carga CA.
- PUERTO USB**: el puerto USB 2.0 permite las funciones de reproducción y la carga. Lea archivos de audio en formato MP3 almacenados en un dispositivo USB con capacidad para hasta 32 GB (FAT32) O cargue su dispositivo móvil a través del puerto USB 5V/1A.
- Connector de entrada AUX**: permite conectar el cable de audio de 3,5 mm para disfrutar de música de audio externa.

## Instrucciones de uso

### Carga del altavoz

Este altavoz utiliza baterías integradas. Antes de utilizarlo, cargue las baterías mediante la conexión del adaptador de CA.

Conecte el adaptador de corriente de CA (suministrado) al puerto de entrada DC 18V situado en la parte posterior de la unidad y, luego, a la toma de corriente.

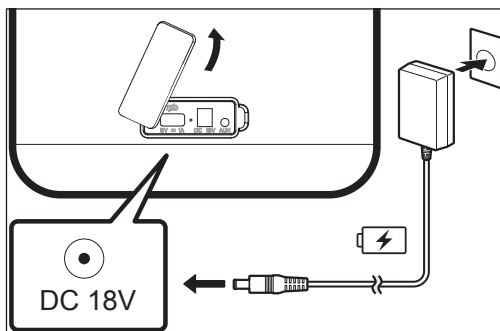

**PRECAUCIÓN:** Utilice únicamente el adaptador de CA suministrado con el dispositivo. Solamente debe utilizar el adaptador suministrado. Si no utiliza este adaptador, no existirá carga disponible o el tiempo de carga puede variar. Y el dispositivo puede verse dañado.

### Encendido del dispositivo

Pulse el botón de encendido/apagado situado en el panel superior de la unidad para encenderla.

La primera vez que lo utilice el indicador de fuente parpadeará en color azul para indicar que la unidad se encuentra en modo de emparejamiento.

#### CONSEJO:

- Para activar o desactivar los mensajes de voz, mantenga pulsado el botón SOURCE durante tres segundos mientras se enciende la unidad.
- Cuando vuelva a encender el altavoz tras configurar el modo Bluetooth, la unidad buscará dispositivos previamente emparejados. Una vez encontrado, se emparejará con el dispositivo automáticamente.

## Apagado del altavoz

Pulse el botón de encendido/apagado para apagar la unidad. Tras 15 minutos sin actividad o conexión, la unidad se apagará automáticamente para conservar la batería.

## Conexión Bluetooth

1. Pulse el botón SOURCE varias veces para entrar en modo Bluetooth. La unidad indicará «Bluetooth».
2. Asegúrese de que la unidad está en modo de emparejamiento (luz azul intermitente).
3. Active el modo Bluetooth en su dispositivo para emparejarlo con la unidad. Seleccione «**Sharp PS-919**» en la lista de dispositivos disponibles (introduzca la contraseña «**0000**» si fuera necesario) para iniciar el emparejamiento y la conexión con la unidad.
4. Tras establecer conexión, el indicador de fuente lucirá en color azul y se oirá un mensaje sonoro indicando la conexión («Connected») (Conectado).
5. Esta unidad es compatible con el asistente de voz de su dispositivo inteligente.

### NOTAS:

- Este altavoz admite una conexión automática con un dispositivo previamente emparejado tras apagar y encender de nuevo la unidad.
- Si desea emparejar la unidad con un dispositivo Bluetooth nuevo, debe desconectar el dispositivo emparejado.
- Para desconectar la conexión Bluetooth, pulse de forma prolongada el botón  $\triangleright/\%$ . O bien desactive la función Bluetooth del dispositivo. El dispositivo indicará de forma sonora «disconnected» (desconectado).

## Conectar dos unidades PS-919 a través de Bluetooth (TWS)

### Auténtico estéreo inalámbrico (TWS) - Modo Duo

- Esta función permite conectar dos unidades PS-919 como altavoces izquierdo y derecho para disfrutar una auténtica experiencia estéreo. El primer altavoz es el altavoz principal (canal de audio izquierdo) y el segundo es el secundario (canal de audio derecho).
- Mantenga pulsados los botones SOURCE del segundo altavoz hasta que el altavoz diga «Duo Mode pairing» (Emparejamiento en modo Duo) y libere los botones.
- Espere hasta que dos altavoces digan «Duo Mode connected» (Modo duo conectado). Los altavoces están ahora conectados entre sí.
- Empareje el altavoz primario con su teléfono.
- Para un emparejamiento Bluetooth a un dispositivo inteligente de salida Bluetooth, busque «SHARP PS-919» en el dispositivo y empareje.
- En Modo duo, si apaga un altavoz, ambos altavoces se apagarán.
- Debe encender los altavoces individualmente.
- Cuando ambos altavoces están encendidos, el Modo duo se reconectará automáticamente y se oirá «Duo Mode connected» (Modo duo conectado).
- Para desconectar el modo Duo, mantenga pulsado el botón SOURCE del altavoz secundario hasta que oiga «Duo Mode disconnected» (Modo duo conectado).

### NOTAS:

- Se tarda un minuto en conectar el modo Duo.
- En el modo Duo no se pueden emparejar varios teléfonos. El altavoz primario se conecta a un único dispositivo Bluetooth.
- En el modo Duo solo puede conectar el altavoz principal con el dispositivo Bluetooth.
- Para cambiar el dispositivo Bluetooth a modo Duo, mantenga pulsado  $\triangleright/\%$  en la unidad principal durante tres segundos para desconectar el dispositivo Bluetooth actual y conectarlo al dispositivo Bluetooth deseado.
- Cuando conecta un dispositivo Bluetooth (un dispositivo iOS, etc.) a esta unidad o utiliza el dispositivo, el nivel de volumen puede sincronizarse entre ambos dispositivos.

- En el modo Duo las funciones de los botones  $\cup$ ,  $-/\%$  y  $+/\%$  se sincronizarán con dos altavoces.
- En el modo Duo reduzca al mínimo la distancia entre los altavoces.
- Dependiendo del modo de red, el modo Duo puede no funcionar correctamente.
- Cuando se activa el modo Duo, algunos teléfonos móviles (p. ej., los dispositivos con compatibilidad AptX HD) realizan una breve pausa antes de reproducir música.
- Algunos teléfonos móviles puede no reproducir música correctamente si intenta conectar el modo Duo durante la reproducción.
- Restablezca la conexión en modo Duo: Desconecte pulsando de forma prolongada el botón SOURCE del altavoz secundario hasta que oiga «Duo Mode disconnected» (Modo Duo conectado). La conexión se restablece.

## Escuchar música desde un dispositivo externo

Esta unidad puede usarse para escuchar música procedente de distintos tipos de dispositivo externos.

1. Conecte un dispositivo de audio auxiliar a la unidad a través del puerto de entrada de audio de 3,5 mm.
2. Pulse el botón SOURCE varias veces para cambiar al modo AUX. La luz azul parpadea lentamente en el modo AUX.
3. Reproduzca y controle la música en el dispositivo de audio y utilice los botones  $-/\%$  y  $+/\%$  de la unidad para ajustar el volumen.

## Reproducción y carga a través de USB

El puerto USB situado en la parte posterior de la unidad permite reproducir y cargar.

1. Inserte la unidad USB en la ranura USB en la parte posterior de la unidad.
2. La unidad entrará en modo USB automáticamente.
3. La unidad empezará a reproducir canciones desde el USB de manera inmediata.

### NOTAS:

- El modo USB solo está disponible cuando se enchufa un dispositivo USB.
- Se admiten memorias USB de hasta 32 GB.
- Se admiten los formatos de audio MP3
- 4. Los dispositivos móviles pueden cargarse a través del puerto USB.

## Ajuste de los efectos de luz

1. Pulse brevemente el botón  $\cup$  situado en el panel superior de la unidad para cambiar el modo de parpadeo de la luz central. Existen cuatro efectos de parpadeo:
  - Colores parpadeando gradualmente
  - Parpadeo dinámico: las luces parpadean con la música
  - Parpadeo multicolor en rotación
  - Parpadeo monocromo en rotación
2. Pulsación larga (2 seg.): cambia el modo de luz lateral
3. Pulsación larga (4 seg.): apaga todas las luces



## Especificación técnica

Modelo	PS-919
Potencia de salida	2 x 18 W + 36 W RMS (10% THD)
Consumo máximo de potencia:	19 W
Potencia máxima total de salida	130 W
Respuesta de frecuencia	70 Hz - 12 kHz
Batería	Paquete integrado de 4 baterías de ion litio de 2600 mAh, 37,44 Wh
Temperatura de funcionamiento	De 5 °C a 35 °C
Humedad de funcionamiento	Entre el 5 y el 60 %
Impermeable	IPX5
<b>Bluetooth</b>	
Versión	V 5.0
Potencia máxima transmitida	Menos de 20 dBm
Bandas de frecuencia	2402 MHz ~ 2480 MHz
<b>Adaptador de corriente</b>	
Nombre del modelo:	HP24E-1801000-D
Entrada	100-240 V ~ 50/60 Hz, 0,8A máx
Salida	CC 18V/ 1000mA
Fabricante	DONGGUAN HP-POWER TECHNOLOGY., LIMITED NO.8, Shui Lin Road, TangXia Town, 523710 DongGuan City, Guang Dong Province, China

Notas: Los diseños y las especificaciones están sujetos a cambio sin previo aviso.

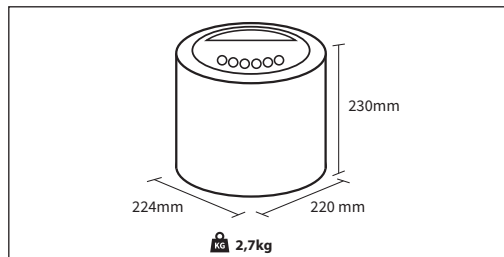

## Importantes consignes de sécurité



### Svp, lire ces consignes de sécurité et respecter les avertissements suivants avant que l'appareil ne soit actionné :



L'éclair contenu dans un triangle équilatéral est un avertissement à l'attention de l'utilisateur sur la présence, à l'intérieur du produit, de pièces non isolées soumises à une « tension dangereuse », suffisamment élevée pour poser un risque d'électrocution.



Le point d'exclamation contenu dans un triangle équilatéral a pour objet d'appeler l'attention de l'utilisateur sur la présence dans la documentation accompagnant le produit d'instructions importantes d'utilisation et d'entretien (de réparation).



Utilisez uniquement l'alimentation électrique indiquée dans le mode d'emploi.



Ce symbole signifie que le produit doit être éliminé de manière écologique et non avec les ordures ménagères.



Tension alternative



Tension continue



Équipement de classe II



Pour une utilisation en intérieur uniquement



Notation d'efficacité énergétique de niveau VI



Polarité de câble d'alimentation de C.C.

### Afin d'éviter un incendie, maintenir toujours les bougies et autres flammes nues éloignées de ce produit.



#### Avertissement :

- Suivez toujours les précautions basiques de sécurité durant l'utilisation de cet appareil, particulièrement lorsque des enfants sont présents.
- Les enfants doivent être supervisés afin de s'assurer qu'ils ne jouent pas avec l'appareil.
- N'endommagez pas le cordon d'alimentation, ne placez pas d'objets lourds sur celui-ci, ne l'étirez pas et ne le tordez pas. N'utilisez pas non plus de rallonge électrique. Un cordon d'alimentation endommagé peut être source d'incendie ou d'électrocution.
- Si le cordon d'alimentation est endommagé, il doit être remplacé par le fabricant, un agent du service après-vente ou des personnes similairement qualifiées afin d'éviter tout risque.
- Assurez-vous que l'appareil est bien branché dans une prise électrique CA 220-240V 50Hz. Utiliser une tension plus élevée peut endommager l'appareil voir même être cause d'incendie.
- Si votre fiche électrique ne rentre pas dans votre prise murale, ne forcez pas pour la faire rentrer.
- Éteignez l'appareil avant de le débrancher de sa source électrique afin de complètement le désactiver.
- Ne connectez ou ne déconnectez pas le cordon d'alimentation avec des mains mouillées. Ceci peut causer une électrocution.

- NOTES : Pour déconnecter complètement le système lorsqu'il n'est pas utilisé pendant une période prolongée, retirez le cordon d'alimentation CA de la prise murale.
- Assurez-vous que la prise principale est toujours facilement accessible.
- Ce produit ne contient aucune pièce réparable par l'utilisateur. En cas de défaut, contactez le fabricant ou le département de service après-vente autorisé. L'exposition aux pièces internes situées à l'intérieur de l'appareil peuvent mettre votre vie en danger. La garantie du fabricant ne couvre pas les défauts provoqués par des réparations effectuées par des tiers non autorisés.
- N'utilisez pas ce produit directement après déballage. Attendez qu'il se réchauffe à la température ambiante avant de l'utiliser.
- Assurez-vous que ce produit est utilisé dans des climats modérés uniquement (et non tropicaux ou sous-tropicaux).
- Placez le produit sur une surface plane et stable sans vibrations.
- Assurez-vous que le produit ou ses pièces ne dépassent pas du bord du meuble le supportant.
- Pour réduire les risques d'incendie, d'électrocution ou de dommages à ce produit, veuillez ne pas l'exposer à la lumière directe du soleil, à la poussière, à la pluie et à l'humidité. Ne l'exposez jamais aux éclaboussures ou égouttements et ne placez pas d'objets remplis d'eau sur ou près du produit.
- Ne placez pas d'objets remplis de liquide, comme des vases sur l'appareil.
- N'installez pas l'appareil à proximité de sources de chaleurs telles que des radiateurs, des chauffages, des cuisinières ou d'autres appareils (y compris des amplificateurs) produisant de la chaleur.
- Ne placez pas de produit dans un emplacement à l'humidité élevée et présentant une mauvaise ventilation.
- Ne montez pas ce produit au mur ou au plafond.
- Ne placez pas cette unité près de télévisions, d'enceintes ou d'autres objets générant de forts champs magnétiques.
- Ne laissez pas cette unité sans surveillance durant son utilisation.
- Laissez un espace d'au moins 30 cm à l'arrière et en haut de l'appareil et d'au moins 5 cm de chaque côté. Ne bloquez pas les entrées de ventilation de ce produit. Assurez-vous toujours que les ouvertures de ventilation ne sont pas recouvertes d'articles tels que journaux, nappes de table, rideaux, etc.
- Ne laissez JAMAIS une personne, et particulièrement un enfant, faire rentrer un objet dans les trous, fentes ou toute autre ouverture du boîtier de l'appareil, ceci pouvant causer une électrocution fatale.
- Les orages sont dangereux pour tous les appareils électriques. Si le secteur ou le câblage aérien est frappé par la foudre, l'appareil peut être endommagé, même s'il était éteint. Vous devez débrancher tous les câbles et connecteurs de l'appareil avant un orage.
- Un niveau de pression acoustique excessif du casques ou des écouteurs peut causer une perte auditive.

#### Entretien

- Débranchez le câble d'alimentation de la source de courant avant de nettoyer l'appareil.
- Utilisez un chiffon doux et propre pour nettoyer l'extérieur de l'appareil. Ne nettoyez jamais l'appareil avec des produits chimiques ou détergent.

#### Adaptateur électrique

- Pour déconnecter l'appareil du réseau d'alimentation, débrancher le fil de la prise de courant.
- N'utilisez que l'adaptateur secteur fourni, faute de quoi cela pourrait entraîner un risque pour la sécurité et / ou endommager l'appareil.

#### Entretien de la batterie intégrée

- Votre produit est alimenté par une batterie rechargeable intégrée.
- Cette batterie peut être chargée et déchargée des centaines de fois, mais peut s'user après une longue période d'utilisation.
- Débranchez le chargeur et le produit de la prise électrique lorsque celui-ci n'est pas utilisé.
- Ne laissez pas une batterie complètement chargée raccordée au chargeur, surcharger la batterie pouvant diminuer sa durée de vie.

- Si elle n'est pas utilisée, une batterie complètement chargée perdra sa charge au fil du temps.
- Laisser ce produit dans un endroit chaud ou froid, comme dans une voiture verrouillée en été ou en hiver, peut réduire la capacité et la durée de vie de la batterie.
- Essayez toujours de laisser votre appareil dans un environnement frais sans humidité à une température de moins de 32°C.
- Un produit utilisant une batterie chaude ou froide peut ne pas fonctionner temporairement, même si la batterie est complètement chargée. Les performances de batterie sont particulièrement limitées pour les températures bien inférieures à 0°C.
- Si vous prévoyez de ranger votre appareil pendant plus de six mois, chargez-le à 50% tous les six mois pour le conserver en bon état. Conservez l'appareil à des températures comprises entre 5°C et 20°C.

### Avertissement concernant la batterie !

- La batterie utilisée dans ce produit peut présenter un risque d'incendie ou de brûlure chimique si elle est mal utilisée.
- N'essayez pas d'ouvrir le produit ou de remplacer la batterie. Elle est intégrée et non remplaçable. L'utilisation de batteries autres peut présenter un risque d'incendie et annuler la garantie.
- Mettez les batteries au rebut en respectant la réglementation locale en vigueur. Veuillez recycler lorsque possible. Ne la mettez pas au rebut avec les déchets ménagers et ne la brûlez pas, celle-ci pouvant exploser.
- Les batteries endommagées peuvent exploser.
- Chargez la batterie en utilisant le chargeur fourni et les conditions de charge spécifiées dans le manuel d'instruction. Charger la batterie dans toutes autres conditions peuvent causer une surcharge, une émission de gaz hydrogène, une fuite, un départ de feu ou une rupture de la batterie.

#### ATTENTION :

##### 1. Considérations importantes de sécurité

- Ne pas exposer les piles aux températures élevées et ne pas les placer dans des endroits où la température pourrait augmenter rapidement, par exemple près d'un feu, ou directement à la lumière solaire.
- Ne pas exposer les piles à la chaleur rayonnante excessive, ne pas les jeter au feu, ne pas les démonter et ne pas essayer de recharger les piles non-rechargeables. Elles peuvent fuir ou exploser.

##### 2. Pour éviter d'endommager la batterie

- Ne la faites pas tomber ou ne la soumettez pas à de violents chocs physiques.

##### 3. Pour assurer une longue durée de vie de la batterie

- Ne déchargez pas complètement la batterie.

### Comment enlever la batterie pour sa mise au rebut

#### RISQUE DE BLESSURE. PORTEZ DES GANTS LORSQUE VOUS TRAVAILLEZ !

##### La batterie doit être enlevée uniquement par un point de service spécialisé.

1. Retirez la grille en métal du haut-parleur sur le devant de l'appareil en le tirant doucement avec un tournevis à tête plate.
2. Retirez les 7 cache-vis en caoutchouc à l'avant de l'appareil et dévissez les vis à l'aide d'un tournevis cruciforme.
3. Retirez 1 vis du bas de la moitié avant de l'armoire.
4. Ouvrez le boîtier de l'unité principale.
5. Localisez la carte de circuit imprimé à l'arrière de l'armoire.
6. Retirez les 4 vis dans les coins du circuit imprimé qui le maintiennent en place. Soulevez délicatement la carte de circuit imprimé.
7. Débranchez le connecteur de la batterie du circuit imprimé.
8. Tirez doucement la batterie loin de la carte de circuit imprimé en la décollant du tampon adhésif qui la maintient en place.

### Mise au rebut de cet appareil et des piles

- Ne vous débarrassez pas de ce produit ou des piles avec les déchets ménagers non triés. Renvoyez-la à un point de ramassage et de recyclage WEEE (déchets d'équipements électriques et électroniques) selon la législation en

vigueur. Agir ainsi, aide à conserver les ressources et à protéger l'environnement.

- La plupart des pays de l'Union Européenne règlent par la loi la mise au rebut des batteries. Entrer en contact avec le détaillant ou les autorités locales pour plus d'information.



- Le symbole ci-dessus apparaît sur l'équipement électrique et électronique et les piles (ou l'emballage) pour rappeler ce fait à l'utilisateur. Si « Hg » ou « Pb » apparaît sous le symbole, ceci indique que la pile contient des traces de mercure (Hg) ou de plomb (Pb), respectivement.
- Les utilisateurs doivent utiliser les centres de ramassage d'équipements et de piles existants.

### Déclaration CE et UKCA :

- Par la présente, Sharp Consumer Electronics Poland sp. z o.o. déclare que cet équipement est conforme aux exigences essentielles et aux autres dispositions pertinentes de la directive RED 2014/53/UE et de la réglementation sur l'équipement radio du Royaume-Uni.
- Le texte complet de la déclaration de conformité de l'UE est disponible en suivant le lien [www.sharpconsumer.com](http://www.sharpconsumer.com) et en entrant ensuite dans la section de téléchargement de votre modèle et en choisissant « CE Statements ».



## Ce qui est inclus dans la boîte

- 1 x PS-919
- 1 x Adaptateur secteur + Prise secteur pour adaptateur secteur
- Documentation utilisateur

## Panneaux & Contrôles

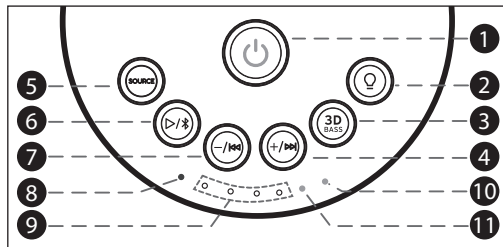

### VUE DE DESSUS

1. **🔌 Bouton** - Appuyez sur le bouton pour allumer l'appareil. Appuyez longuement sur le bouton pour éteindre l'appareil.
2. **🔊 Bouton** - Pression courte: change le mode d'éclairage avant Pression longue (2 sec): change le mode d'éclairage latéral Pression plus longue (4 secondes): éteint toutes les lumières
3. **3D Bass Bouton** - Appuyez brièvement sur le bouton pour basculer entre les modes surround Bass et 3D :  
 A. Bass Off, 3D Off - la LED orange est éteinte  
 B. Bass On, 3D Off - LED orange allumée en continu  
 C. Bass Off, 3D On - LED orange clignotant lentement  
 Une pression longue sur le bouton désactivera les deux modes : Bass Off, 3D Off.
4. **+ / 🔊 Bouton** - Appuyez sur le bouton pour augmenter le volume de lecture. Appuyez longuement sur le bouton pour passer à la piste suivante.
5. **Touche SOURCE** - Appuyez plusieurs fois sur la touche pour changer de mode de lecture : Bluetooth, AUX, USB. Une pression longue sur le bouton activera la fonction du mode TWS / Duo. Notez que le mode USB ne peut être sélectionné que si une clé USB est branchée sur l'appareil.
6. **> / 🎵 Bouton** - Appuyez sur le bouton pour lire ou suspendre la lecture. Une pression longue sur le bouton désactivera la connexion Bluetooth.
7. **- / 🔊 Bouton** - Appuyez sur le bouton pour baisser le volume de lecture. Appuyez longuement sur le bouton pour passer à la piste de lecture précédente.
8. **INDICATEUR DE SOURCE** - Passez en mode Bluetooth, la lumière bleue s'allume et commence à clignoter lors de l'appariement. Une fois couplé, le voyant bleu cesse de clignoter. Passez en mode USB, le voyant bleu clignote rapidement trois fois, puis s'éteint, puis deux secondes plus tard, trois fois, etc. Passez en mode AUX, la lumière bleue clignote lentement et en continu
9. **INDICATEURS D'ÉTAT DE LA BATTERIE**
10. **Indication 3D/Bass** - Lorsque la LED Bass Off et 3D Surround Off est éteinte.  
 Lorsque Bass est sur On et 3D surround sur Off le LED orange s'allume en continu.  
 Lorsque Bass est sur Off et 3D surround sur On le LED orange clignote lentement.
11. **INDICATEUR DE RECHARGE** - Lorsque le chargeur est connecté, le voyant rouge s'allume. Lorsque l'appareil est complètement chargé, le voyant rouge s'éteint.

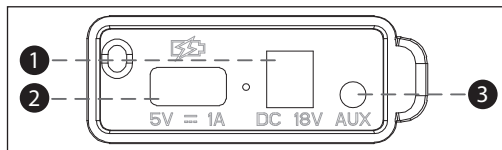

### VUE ARRIÈRE

1. **DC 18V** - Port d'entrée de l'adaptateur secteur.
2. **PORT USB** - Le port USB 2.0 prend en charge la lecture et le chargement. Lisez des fichiers audio au format MP3 sur un périphérique de stockage USB d'une capacité allant jusqu'à 32 Go (FAT32). Ou Chargez votre appareil mobile via le port USB 5V/1A.
3. **Prise AUX IN** - Connectez le câble audio 3,5 mm pour profiter de la musique audio externe.

## Instruction de fonctionnement

### Charger le haut-parleur

Ce haut-parleur utilise des piles intégrées. Avant de l'utiliser, rechargez les batteries en connectant l'adaptateur secteur. Connectez l'adaptateur secteur (fourni) au port d'entrée DC 18V à l'arrière de l'appareil, puis à la prise murale.

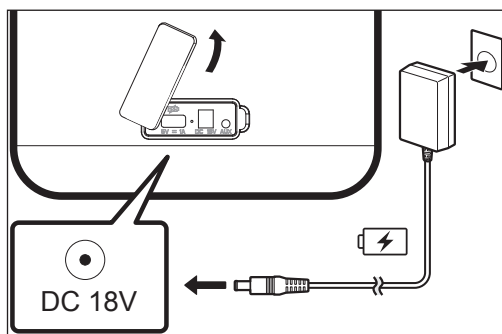

**ATTENTION :** Utilisez uniquement l'adaptateur secteur fourni avec cet appareil. Utilisez uniquement le cordon d'alimentation électrique fourni. Si vous n'utilisez pas cet adaptateur, le chargement n'est pas disponible ou le temps de chargement pourrait différer. Et cela pourrait endommager l'appareil.

### Allumer le haut-parleur

Appuyez sur le bouton POWER ON / OFF sur le panneau supérieur de l'appareil  
 Pour allumer

Lors de la première utilisation, le «voyant source» clignote en bleu, indiquant que l'appareil est en mode d'appariement.

#### CONSEILS :

- Afin de désactiver ou d'activer la **messagerie vocale**, appuyez et maintenez enfoncé le bouton SOURCE pendant 3 secondes pendant la mise sous tension.
- Lorsque vous rallumerez le haut-parleur après la configuration Bluetooth, l'appareil recherchera le périphérique jumelé précédent. Une fois trouvé, il sera automatiquement associé à cet appareil.

### Éteindre le haut-parleur

Appuyez sur le bouton POWER ON/OFF pour éteindre l'appareil. Après 15 minutes sans activité/connexion, l'appareil s'éteint automatiquement pour économiser la batterie.

## Connexion Bluetooth

1. Appuyez sur le bouton SOURCE pour entrer en mode Bluetooth. L'appareil dira « Bluetooth ».
2. Assurez-vous que l'appareil est en mode d'appairage (lumière bleue clignotante).
3. Activez le Bluetooth sur votre appareil pour qu'il soit associé à l'appareil. Sélectionnez "Sharp PS-919," à partir des appareils disponibles (saisissez le mot de passe "0000", si nécessaire) pour démarrer le couplage et la connexion avec l'appareil.
4. Une fois la connexion établie, l'indicateur « Source indicator » devient bleu fixe et vous entendez une invite vocale (« Connecté »).
5. Cet appareil est compatible avec l'assistant vocal de votre appareil intelligent.

### REMARQUES :

- Ce haut-parleur prend en charge la connexion automatique avec un appareil précédemment couplé après la mise hors tension et la remise sous tension.
- Si vous souhaitez apparier avec un nouveau périphérique Bluetooth, vous devez déconnecter le périphérique associé.
- Pour déconnecter la connexion Bluetooth, appuyez longuement sur le  $\triangleright/\text{X}$  bouton. Ou vous pouvez désactiver la fonction Bluetooth sur votre appareil intelligent. L'appareil dira « déconnecté ».

## Connectez deux PS-919 via Bluetooth (TWS)

### TWS/True wireless Stereo (Véritable stéréo sans fil) - Mode duo

- Cela permet de connecter deux haut-parleurs PS-19 en tant que haut-parleurs stéréo gauche et droit pour une véritable expérience stéréo. Le premier haut-parleur est le haut-parleur principal (canal audio gauche) et le second le secondaire (canal audio droit).
- Appuyez sur les boutons SOURCE de la seconde enceinte et maintenez-les enfoncés jusqu'à ce que le haut-parleur indique "Duo Mode pairing" « Couplage en mode Duo », puis relâchez les boutons.
- Veuillez attendre que deux haut-parleurs disent "Duo Mode connected" "Mode Duo connecté". Les haut-parleurs sont maintenant connectés l'un à l'autre.
- Appariez avec le haut-parleur principal de votre téléphone.
- Pour l'appariement Bluetooth avec un périphérique intelligent compatible Bluetooth-out, recherchez « SHARP PS-919 » sur votre appareil et effectuez l'appariement.
- En mode Duo et lorsque vous éteignez un haut-parleur, les deux haut-parleurs s'éteindront.
- Lorsque vous allumez les haut-parleurs, ces derniers doivent être allumés individuellement.
- Lorsque les deux haut-parleurs sont allumés en mode Duo ils se reconnecteront automatiquement et vous entendrez « Mode Duo connecté ».
- Pour déconnecter le mode Duo, maintenez la touche SOURCE enfoncée sur le haut-parleur secondaire jusqu'à ce que vous entendiez « Mode Duo déconnecté ».

### REMARQUES :

- La connexion au mode Duo peut prendre jusqu'à 1 minute.
- En mode Duo, l'appariement de plusieurs téléphones n'est pas pris en charge. Le haut-parleur principal ne peut se connecter qu'à un seul appareil Bluetooth.
- En mode Duo, vous pouvez seulement vous connecter au haut-parleur principal avec l'appareil Bluetooth.
- Pour changer d'appareil Bluetooth en mode Duo, appuyez de façon prolongée sur  $\triangleright/\text{X}$  sur l'unité principale pendant 3 secondes pour déconnecter l'appareil Bluetooth actuel et vous connecte à l'appareil Bluetooth souhaité.
- Lorsque vous connectez un appareil Bluetooth (appareil iOS, etc.) à cet appareil ou utilisez l'appareil, le niveau de volume peut être synchronisé entre chaque appareil.
- En mode Duo, les fonctions des boutons  $\cup$ ,  $-/\text{M}$  et  $+/\text{M}$  seront synchronisées avec deux haut-parleurs.
- En mode Duo, rapprochez le plus possible les distances entre les enceintes.

- En mode Duo, rapprochez le plus possible les distances entre les enceintes.
- Lorsque le mode Duo est activé, certains téléphones portables (par exemple les appareils compatibles AptX HD) diffusent de la musique après une brève pause.
- Certains téléphones portables pourraient ne pas lire correctement la musique lorsque vous essayez de connecter le mode Duo pendant la lecture.
- Réinitialisation de la connexion du mode Duo : Déconnectez-vous en maintenant la touche SOURCE enfoncée sur le haut-parleur secondaire jusqu'à ce que vous entendiez « Mode Duo déconnecté ». La connexion est réinitialisée.

## Écouter de la musique à partir d'un périphérique externe

L'appareil peut être utilisé pour écouter la musique de nombreux types d'appareils externes.

1. Connectez un périphérique audio auxiliaire à l'appareil via le port d'entrée audio 3,5 mm.
2. Appuyez plusieurs fois sur le bouton SOURCE pour passer en mode AUX. La lumière bleue clignote lentement en mode Aux.
3. Lisez et contrôlez la musique sur le périphérique audio et utilisez les boutons  $-/\text{M}$  et  $+/\text{M}$  de l'appareil pour régler le volume.

## Fonctions de lecture et de chargement USB

Le port USB sur le panneau arrière de l'appareil prend en charge la lecture et le chargement.

1. Insérez la clé USB dans la fente USB à l'arrière de l'appareil.
2. L'appareil passera automatiquement en mode USB.
3. L'appareil démarre immédiatement la lecture d'une chanson de l'USB.

### REMARQUES :

- Le mode USB ne peut être activé que lorsque le périphérique USB est branché.
- prend en charge la clé mémoire USB jusqu'à 32 Go
- les formats audio pris en charge sont MP3
- 4. Les appareils mobiles peuvent être chargés via le port USB.

## Ajustez les effets de lumière

1. Appuyez brièvement sur le  $\text{Q}$  bouton du panneau supérieur de l'appareil pour changer le mode de clignotement de la lumière centrale. Il existe 4 effets clignotants :
  - Les couleurs qui clignotent progressivement.
  - Le clignotement dynamique, les lumières clignotent avec la musique.
  - Clignotant rotatif couleur.
  - Clignotant rotatif monochrome.
2. Pression longue (2 sec) : change le mode d'éclairage latéral
3. Pression plus longue (4 secs) : éteint toutes les lumières

## Spécifications techniques

Modèle	PS-919
Puissance de sortie	2 x 18W + 36W RMS (10% THD)
Puissance consommée en mode veille :	19 W
Puissance totale maximale :	130 W
Réponse en fréquence	70 Hz - 12 kHz
Batterie	Batterie Li-ion 4 x 2600 mAh intégrée, 37,44 Wh
Température de fonctionnement	De 5 °C à 35 °C
Taux d'humidité de fonctionnement	de 5 % à 60 %
Étanche	IPX5
<b>Bluetooth</b>	
Version	V 5.0
Puissance maximale transmise	< 20 dbm
Bande de fréquences	2402 MHz - 2480 MHz
<b>Adaptateur électrique</b>	
Nom du modèle :	HP24E-1801000-D
Entrée	CA 100-240 V ~ 50/60 Hz, 0,8A Max
Sortie	CC 18 V, 1000 mA
Fabricant	DONGGUAN HP-POWER TECHNOLOGY., LIMITED NO.8, Shui Lin Road, TangXia Town, 523710 DongGuan City, Guang Dong Province, Chine

Remarques : La conception et les spécifications peuvent être modifiées sans préavis.

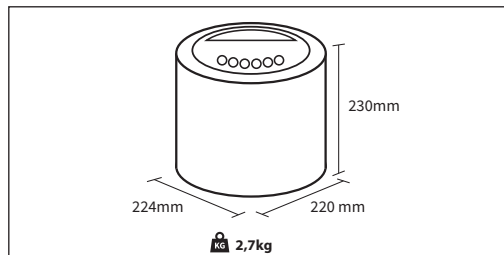

## Importanti istruzioni di sicurezza



**Vi preghiamo di leggere queste istruzioni di sicurezza e di rispettare le seguenti avvertenze prima di mettere in funzione l'apparecchio:**



Il simbolo del fulmine con una punta di freccia in un triangolo equilatero serve ad avvertire la presenza di un voltaggio pericoloso non isolato all'interno del prodotto di un livello sufficiente a comportare il rischio di shock elettrico per una persona.



Il punto esclamativo in un triangolo equilatero serve ad avvertire la presenza di importanti istruzioni operative e di manutenzione nella documentazione che accompagna l'apparecchio.



Usare esclusivamente gli alimentatori elencati nel manuale utente



Questo simbolo significa che il prodotto deve essere smaltito in modo rispettoso dell'ambiente, non insieme ai rifiuti domestici.



Tensione AC



Tensione DC



Apparecchiatura di Classe II



Solo per uso interno



Classificazione di efficienza energetica livello VI



Polarità del connettore di corrente d.c.

**Per evitare incendi, tenete sempre lontane dall'apparecchio candele e qualunque altro tipo di fiamma.**



### Avvertenza:

- Seguire sempre le precauzioni di sicurezza basilari quando si utilizza questo apparecchio, specialmente in presenza di bambini.
- I bambini dovrebbero essere supervisionati per assicurarsi che non giochino con l'apparecchio.
- Non danneggiare il cavo di alimentazione, né riporvi sopra oggetti pesanti, tirarlo o piegarlo. Inoltre, non utilizzare prolunghe. Danni al cavo di alimentazione potrebbero causare incendi o shock elettrici.
- Se il cavo di alimentazione è danneggiato, deve essere sostituito dal produttore, da un agente di servizio o da persone altrettanto qualificate, in modo da evitare pericoli.
- Assicurarsi che l'unità sia connessa a una presa di corrente CA 220-240V 50Hz. Usare un voltaggio superiore può provocare un malfunzionamento dell'unità e persino la formazione di fiamme.
- Non forzare la spina se non si inserisce correttamente nella presa.
- Spegnerne completamente l'unità prima di disconnetterla dall'alimentazione.
- Non disconnettere o connettere il cavo di alimentazione con le mani bagnate. Può provocare uno shock elettrico.

- **NOTA:** per disconnettere completamente il sistema quando non verrà usato per molto tempo, rimuovere la spina di alimentazione AC dalla presa sulla parete.
- Assicurarsi che la presa di corrente sia sempre facilmente accessibile.
- Questo prodotto non ha componenti che possano essere riparate dall'utente. In caso di guasto, contattate il produttore o l'agente di servizio autorizzato. Esporre le parti interne al dispositivo può comportare un pericolo di vita. La garanzia non copre danni causati da riparazioni effettuate da terze parti non autorizzate.
- Non utilizzare questo prodotto immediatamente dopo averlo rimosso dall'imballaggio. Attendere che si riscaldi fino a temperatura ambiente prima di usarlo.
- Assicurarsi di usare questo prodotto soltanto in un clima temperato (non in ambienti tropicali o subtropicali).
- Collocare il prodotto su una superficie piana e stabile in modo che non sia sottoposto a vibrazioni.
- Assicurarsi che il prodotto e le sue parti non pendino dal bordo del mobilio di supporto.
- Per ridurre il rischio di incendi, shock elettrici o danni al prodotto, non esporlo direttamente a luce del sole, polvere, pioggia o umidità. Non esporlo mai a gocciolamenti e schizzi d'acqua e non collocare oggetti contenenti liquidi sopra o vicino a esso.
- Non collocare oggetti pieni di liquidi, come vasi, sull'apparecchio.
- Non installarlo vicino a fonti di calore come termosifoni, griglie di ventilazione, stufe o altri apparecchi (inclusi amplificatori) che generano calore.
- Non collocare il prodotto in punti con elevata umidità e scarsa ventilazione.
- Non montare questo prodotto su pareti o tetti.
- Non collocare l'unità vicino televisori, altoparlanti e altri oggetti che generano forti campi magnetici.
- Non lasciare incustodita l'unità quando è in uso.
- Consentire almeno 30 cm di distanza dalla parte posteriore e superiore dell'unità e 5 cm da ciascun lato. Non ostruire le aperture per la ventilazione del prodotto. Assicurarsi che le aperture per la ventilazione siano sgombrare da oggetti come giornali, tovaglie, tendaggi ecc.
- MAI lasciare che qualcuno, specialmente un bambino, inserisca qualcosa nei fori e nelle aperture dell'involucro dell'unità, in quanto ciò potrebbe risultare in uno shock elettrico fatale.
- I temporali sono pericolosi per gli apparecchi elettronici. Se i cavi della rete elettrica o l'antenna vengono colpiti da un fulmine, l'apparecchio potrebbe risulterne danneggiato, anche se spento. È opportuno scollegare tutti i cavi e i connettori dell'apparecchio prima di un temporale.
- Un'eccessiva pressione sonora da cuffie o auricolari può causare danni all'udito.

### Manutenzione

- Disconnetti il cavo di alimentazione dalla presa elettrica prima di pulire l'apparecchio.
- Usare un panno morbido e pulito per pulire l'esterno dell'unità. Non pulire con agenti chimici e detersivi.

### Adattatore di corrente

- Per disconnettere l'unità dall'alimentatore, disconnettere il cavo dalla presa di corrente.
- Usare solo l'adattatore fornitore perché non fare ciò potrebbe mettere a rischio la sicurezza e/o danneggiare l'unità.

### Cura della batteria incorporata

- Il prodotto è alimentato da una batteria ricaricabile incorporata.
- La batteria può essere caricata e scaricata centinaia di volte, ma è soggetto a usura.
- Disconnettere il caricare dalla presa elettrica e dal prodotto quando non è in uso.
- Non lasciare una batteria completamente carica connessa a un caricatore, poiché un caricamento eccessivo ne potrebbe ridurre la vita utile.

- Se non è utilizzata, una batteria completamente carica perderà la propria carica nel corso del tempo.
- Lasciare il prodotto in luoghi freddi o caldi, come un'automobile chiusa in estate o inverno, ridurrà la capacità e la durata della batteria.
- Cercare sempre di mantenere il dispositivo in un ambiente fresco e privo di umidità a meno di 32°C.
- Un prodotto con una batteria calda o fredda potrebbe non funzionare temporaneamente, anche se la batteria è completamente carica. Le prestazioni della batteria sono particolarmente limitate in temperatura inferiori a quelle di congelamento.
- Se si prevede di conservare il proprio dispositivo per più di sei mesi, ricaricare la batteria al 50% ogni sei mesi per mantenerla fresca. Conservare il dispositivo a temperature tra 5°C e 20°C.

### Avvertenza sulla batteria!

- La batteria usata in questo prodotto potrebbe presentare rischio d'incendio se non trattata correttamente.
- Non cercare di aprire il prodotto o sostituire la batteria. È incorporata e non sostituibile. L'uso di altre batterie potrebbe presentare rischio d'incendio o esplosione o e la garanzia sarà terminata.
- Smaltire la batteria seguendo le normative locali. Riciclare quando possibile. Non smaltire come rifiuto domestico o nel fuoco poiché potrebbe esplodere.
- Le batterie potrebbero esplodere se danneggiate.
- Ricaricare la batteria usando il caricatore in dotazione o nelle condizioni di ricarica specificate nel manuale di istruzioni. Ricaricare la batteria in ogni altra condizione potrebbe causare il surriscaldamento, emissione di gas idrogeno, perdite, incendi, o esplosioni.

#### ATTENZIONE!

##### 1. Importanti considerazioni sulla sicurezza

- Non esporre le batterie ad alte temperature e non riporle in posti in cui la temperatura possa aumentare velocemente, per esempio vicino a una fiamma o alla luce diretta del sole.
- Non esporre le batterie a un eccessivo calore radiante, non gettarle nel fuoco, non smontarle e non cercare di ricaricarle se non sono ricaricabili. Potrebbero avere perdite o esplodere.

##### 2. Per prevenire il deterioramento o danni alla batteria

- Non lasciare cadere o sottoporre a shock fisici.

##### 3. Per garantire una durata elevata della batteria

- Non scaricare completamente.

### Come rimuovere la batteria per lo smaltimento

#### RISCHIO DI LESIONI. INDOSSARE GUANTI QUANDO SI LAVORA!

La batteria dovrebbe essere rimossa da un centro assistenza Sharp autorizzato. In caso contrario, verranno invalidate la garanzia.

1. Rimuovere la griglia di metallo dell'altoparlante davanti all'unità facendo delicatamente leva con un cacciavite a punta piatta.
2. Rimuovere le sette coperture di gomma delle viti davanti all'unità e svitare le viti usando un cacciavite Philips.
3. Rimuovere 1 vite dal fondo della metà anteriore dell'incasso.
4. Aprire l'incasso principale.
5. Localizzare la scheda del circuito nella parte posteriore dell'incasso.
6. Rimuovere le 4 viti agli angoli del circuito che lo fissano al suo posto. Sollevare la scheda del circuito con delicatezza.
7. Disconnettere il connettore dello scompartimento della batteria dalla scheda del circuito.
8. Tirare via gentilmente lo scompartimento dalla scheda del circuito staccando il cuscinetto adesivo che lo tiene fermo.

### Smaltimento dell'apparecchio e delle batterie

- Non smaltire questo prodotto insieme a rifiuti non differenziati. Riconsegnarlo in un punto di raccolta apposito per il RAEE (Riciclaggio di Apparecchiature Elettriche ed Elettroniche). Così facendo, contribuirete alla conservazione delle risorse e alla protezione dell'ambiente.



- La maggior parte dei paesi dell'UE regola lo smaltimento delle batterie a norma di legge. Contattare il fornitore o le autorità locali per ulteriori informazioni.



- I simboli mostrati in alto appaiono su apparecchi elettrici ed elettronici e batterie (o sulla relativa confezione) come promemoria per gli utenti. La presenza di "Hg" o "Pb" sotto il simbolo indica la presenza di tracce di mercurio (Hg) o piombo (Pb).
- Gli utenti sono tenuti a utilizzare le strutture adeguate per lo smaltimento di apparecchi e batterie.

### Dichiarazione CE e UKCA:

- Con il presente, Sharp Consumer Electronics Poland sp. z o.o. dichiara che il televisore LED soddisfa i requisiti essenziali e le altre disposizioni rilevanti della direttiva RED 2014/53/EU e delle Normative sulle apparecchiature radio del Regno Unito del 2017.
- Il testo completo della dichiarazione di conformità UE è disponibile seguendo il collegamento [www.sharpconsumer.com](http://www.sharpconsumer.com) e successivamente inserendo la sezione di download del tuo modello, quindi selezionando "Dichiarazioni CE".



## Cosa è compreso nella confezione

1 x PS-919

1 x Alimentatore + Spina CA per l'alimentatore

Documentazione utente

## Pannelli e controlli

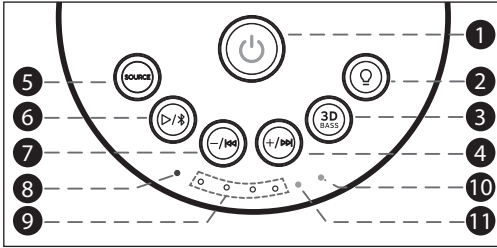

### VISUALE DALL'ALTO

- Pulsante 1** (Power) – Premere il pulsante per accendere l'unità. Tenere premuto per spegnere l'unità.
- Pulsante 2** (Light) – Pressione breve: cambia la modalità delle luci frontali. Pressione lunga (2 sec): cambia la modalità delle luci laterali. Pressione ancora più lunga (4 sec): spegne le luci.
- Pulsante 3D** (BASS) – Premere brevemente il pulsante per cambiare modalità tra Bass e Surround 3D:
  - Bass On, 3D Off - il LED arancione è spento
  - Bass On, 3D Off - il LED arancione è illuminato fisso
  - Bass Off, 3D On - il LED arancione lampeggia lentamente
 Una pressione prolungata spegnerà entrambe le modalità: Bass Off, 3D Off.
- Pulsante +** (Volume) – Premere il pulsante per aumentare il volume. Tenere premuto a lungo per passare alla traccia successiva.
- Pulsante SOURCE** – Premere ripetutamente per cambiare modalità di riproduzione: Bluetooth, AUX, USB. Una pressione prolungata del pulsante attiverà la funzionalità TWS/Duo mode.
 

Nota: la modalità USB può essere selezionata solo se una memoria USB è collegata all'unità.
- Pulsante >/%** (Play/Pause) – Premere il pulsante per avviare o mettere in pausa la riproduzione. Una pressione prolungata del pulsante interromperà la connessione Bluetooth.
- Pulsante -** (Volume) – Premere il pulsante per abbassare il volume. Tenere premuto a lungo per passare alla traccia precedente.
- SPIA SOURCE (SORGENTE)** – Passa in modalità Bluetooth, la luce blu si accende e inizia a lampeggiare quando è in corso l'accoppiamento. Una volta completato l'accoppiamento, la luce blu smette di lampeggiare. Passando in modalità USB, la luce blu lampeggia rapidamente tre volte, poi si spegne, poi lampeggia nuovamente tre volte due secondi dopo e così via. Passando in modalità AUX, la luce blu lampeggia lentamente e continuamente.
- SPIA STATO BATTERIA**
- Indicatore 3D/Bass** – Quando Bass è spento e Surround 3d è spento, il LED è spento. Quando Bass è acceso e Surround 3D è spento, il LED è acceso costantemente. Quando Bass è spento e Surround 3D è acceso, il LED lampeggia lentamente.
- SPIA RICARICA** – Quando il caricabatterie è connesso, la luce rossa si accende. Quando il dispositivo è pienamente carico, la luce rossa si spegne.

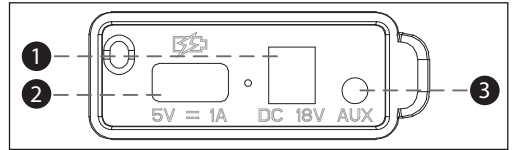

### VISUALE POSTERIORE

- DC 18V** – Porta di ingresso per l'adattatore CA.
- Ingresso USB** – L'ingresso USB 2.0 supporta riproduzione e ricarica. Legge file audio in formato MP3 nella memoria USB con capacità fino a 32 GB (FAT32). Oppure è possibile caricare un dispositivo mobile attraverso la porta USB 5V/1A.
- Jack AUX IN** – Connettere un cavo audio da 3,5mm per utilizzare una sorgente audio esterna.

## Istruzioni d'uso

### Ricaricare l'altoparlante

Questo altoparlante utilizza batterie integrate. Prima dell'utilizzo, ricaricare le batterie connettendo l'alimentatore CA.

Connettere l'alimentatore CA (fornito) all'ingresso DC 18V sul retro dell'unità e poi alla presa di corrente.

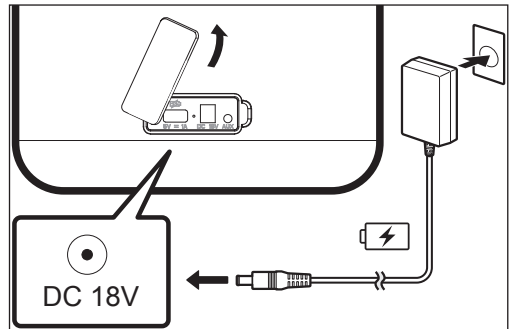

**ATTENZIONE:** usare solo l'alimentatore CA fornito con questo dispositivo. Usare solo l'alimentatore in dotazione. Usandone un altro, la ricarica può non funzionare o richiedere una quantità diversa di tempo. Potrebbero inoltre verificarsi danni al dispositivo.

### Accendere l'altoparlante

Premere il pulsante di ACCENSIONE sul pannello superiore dell'unità per accenderla.

Al primo uso, la spia della sorgente lampeggia di blu, indicando che l'unità è in modalità accoppiamento.

#### SUGGERIMENTI:

- Per disattivare o attivare i messaggi vocali, premere e tenere premuto il pulsante SOURCE per 3 secondi durante l'operazione di accensione.
- Quando l'altoparlante viene nuovamente acceso dopo la configurazione del Bluetooth, l'unità cercherà il dispositivo accoppiato precedentemente. Una volta trovato, accoppierà automaticamente il dispositivo.

### Spegnere l'altoparlante

Premere il pulsante di ACCENSIONE per spegnere l'unità.

Dopo 15 minuti di mancata attività/connesione, l'unità si spegnerà automaticamente per conservare energia.

## Connessione Bluetooth

1. Premere il pulsante SORGENTE ripetutamente per passare alla modalità Bluetooth. Finché non apparirà "Bluetooth".
2. Assicurarsi che l'unità sia in modalità accoppiamento (luce blu lampeggiante).
3. Attivare il Bluetooth sul dispositivo che deve essere collegato all'unità. Selezionare "Sharp PS-919", dai dispositivi disponibili (digitare la password "0000", se necessaria) per avviare l'accoppiamento e la connessione con l'unità.
4. Dopo l'avvenuta connessione, la spia della sorgente si illumina di blu fisso e si udirà una voce che dice ("Connected").
5. L'unità è compatibile con l'assistente vocale sui dispositivi smart.

### NOTE:

- Questo altoparlante supporta la connessione automatica con un dispositivo precedentemente accoppiato dopo lo spegnimento e la riaccensione.
- Se si desidera accoppiarlo con un nuovo dispositivo Bluetooth, bisogna disconnettere il dispositivo accoppiato.
- Per disconnettere la connessione Bluetooth, tenere premuto a lungo il pulsante  $\triangleright/\mathbb{X}$ . Oppure spegnere la funzione Bluetooth del dispositivo smart. Il dispositivo dirà "disconnected".

## Connettere due PS-919 via Bluetooth (TWS)

### TWS/True wireless Stereo - Duo Mode

- Permette di connettere tra loro due altoparlanti da festa PS-919 come cassa sinistra e cassa destra per un'autentica esperienza stereo. Il primo altoparlante è quello principale (canale audio sinistro) e il secondo è quello secondario (canale audio destro).
- Premi e tieni premuti i pulsanti SOURCE sul secondo altoparlante finché non senti "Duo Mode pairing", dopodiché lascia i pulsanti.
- Aspetta finché a due altoparlanti dicono "Duo Mode connected". Gli altoparlanti ora sono connessi l'uno all'altro.
- Accoppia l'altoparlante principale con il tuo telefono.
- Per l'accoppiamento Bluetooth a un dispositivo smart dotato di collegamento Bluetooth in uscita, cercare "SHARP PS-919" sul dispositivo ed effettuare l'accoppiamento.
- Quando si spegne un altoparlante in modalità "Duo Mode", si spegneranno entrambi gli altoparlanti.
- Quando si accendono gli altoparlanti, devono essere accesi individualmente.
- Quando entrambi gli altoparlanti sono alimentati, la modalità "Duo Mode" si riconnetterà automaticamente e sentirai "Duo Mode connected".
- Per disconnettere la modalità "Duo Mode", premi e tieni premuto il pulsante SOURCE sull'altoparlante secondario finché non senti "Duo Mode disconnected".

### NOTE:

- Ci vuole fino a 1 minuto per la connessione Duo Mode.
- Durante la modalità Duo Mode, non è supportato l'accoppiamento multiplo. L'altoparlante principale si connette solo a un dispositivo Bluetooth.
- In Duo Mode, è possibile connettere solo l'altoparlante principale al dispositivo Bluetooth.
- Per cambiare il dispositivo Bluetooth in Duo Mode, premi e tieni premuto  $\triangleright/\mathbb{X}$  sull'unità principale fino a 3 secondi per disconnettere il dispositivo Bluetooth attuale e connettere il dispositivo Bluetooth desiderato.
- Quando viene connesso un dispositivo Bluetooth (dispositivo iOS o altro) a questa unità o si utilizza il dispositivo, il livello del volume può essere sincronizzato tra ciascun dispositivo.
- In Duo Mode, le funzioni dei pulsanti  $\cup$ ,  $-\mathbb{X}$  e  $+\mathbb{X}$  saranno sincronizzate con due altoparlanti.
- In Duo Mode, fare in modo che la distanza tra i due altoparlanti sia minore possibile.
- A seconda dell'ambiente di rete, la modalità Duo Mode potrebbe non funzionare bene.
- Quando si attiva la modalità Duo Mode, alcuni cellulari (ad es. dispositivi con supporto AptX HD) riproducono la musica dopo una breve pausa.

- Alcuni cellulari potrebbero non riprodurre correttamente la musica quando vengono connessi in modalità Duo Mode durante la riproduzione.
- Reso della connessione Duo Mode: Disconnetti tenendo premuto a lungo il pulsante SOURCE sull'altoparlante secondario finché non senti "Duo Mode disconnected". La conexión se restablece. La connessione è stata resettata.

## Ascoltare musica da un dispositivo esterno

L'unità può essere usata per ascoltare musica da diversi tipi di dispositivi esterni.

1. Connettere un dispositivo audio ausiliare all'unità attraverso l'ingresso audio da 3,5mm.
2. Premere il pulsante SORGENTE ripetutamente per passare alla modalità AUX. In modalità AUX, la luce blu lampeggia lentamente.
3. Riprodurre e controllare la musica sul dispositivo audio e usare i pulsanti  $-\mathbb{X}$  e  $+\mathbb{X}$  sull'unità per regolare il volume.

## Funzioni di riproduzione e ricarica USB

L'ingresso USB sul pannello posteriore dell'unità supporta la riproduzione e la ricarica.

1. Inserire la memoria USB nell'ingresso USB sul pannello posteriore dell'altoparlante da festa.
2. L'unità entrerà in modalità USB automaticamente.
3. L'unità riproduce canzoni dalla USB immediatamente.

### NOTE:

- Si può accedere alla modalità USB solo se il dispositivo USB è connesso.
- supporta penne USB con memoria fino a 32GB
- il formato audio supportato è MP3
- 4. I dispositivi mobili possono essere ricaricati attraverso la porta USB.

## Regolare gli effetti di luce

1. Premere brevemente il pulsante  $\cup$  sul pannello superiore dell'unità per cambiare la modalità di lampeggiamento per la luce centrale. Ci sono 4 effetti di lampeggiamento:
  - Colori che lampeggiano gradualmente.
  - Lampeggiamento dinamico: le luci lampeggeranno con la musica.
  - Lampeggiamento ruotante a più colori.
  - Lampeggiamento ruotante monocromo.
2. Pressione lunga (2 sec): cambia la modalità delle luci laterali
3. Pressione ancora più lunga (4 sec): spegne tutte le luci

## Specifiche tecniche

Modello	PS-919
Corrente in uscita	2 x 18W + 36W RMS (10% THD)
Consumo energetico massimo:	19 W
Potenza massima in uscita:	130 W
Risposta di frequenza	70 Hz - 12 kHz
Batteria	Set di batterie agli ioni di litio 4 x 2600 mAh, 37,44 Wh integrate
Manuale d'uso	5 °C fino a 35 °C
Umidità durante l'uso	5 % ~ 60 %.
Impermeabile	IPX5
Bluetooth	
Versione	V 5.0
Potenza massima trasmessa	<20 dbm
Bande di frequenza	2402 MHz ~ 2480 MHz
Adattatore di corrente	
Nome modello:	HP24E-1801000-D
Input	CA 100-240 V ~ 50/60 Hz, 0,8 A Max
Output	DC 18V, 1000mA
Produttore:	DONGGUAN HP-POWER TECHNOLOGY., LIMITED NO.8, Shui Lin Road, TangXia Town, 523710 DongGuan City, provincia dello Guang Dong, Cina

Note: Il design e le specifiche sono soggetti a cambiamenti senza preavvisi.

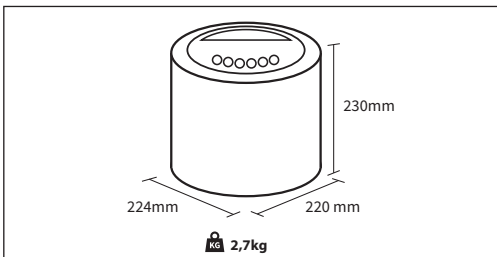

## Belangrijke veiligheidsinstructies



### Lees deze veiligheidsinstructies en let op de volgende waarschuwingen voordat het apparaat in gebruik wordt genomen:



Een bliksemlits met een pijl in een gelijkzijdige driehoek is bedoeld om de gebruiker te waarschuwen voor de aanwezigheid van niet-geïsoleerde "gevaarlijke spanning" in het product. Deze spanning kan groot genoeg zijn om een risico voor elektrische schokken op te leveren.



Het uitroopteken in een gelijkzijdige driehoek is bedoeld om de gebruiker te waarschuwen voor de aanwezigheid van belangrijke bedienings- en onderhoudsinstructies in de documentatie bij het apparaat.



Gebruik alleen de stroomvoorziening die in de gebruikershandleiding is vermeld



Dit symbool betekent dat het product op een milieuvriendelijke manier weggegooid dient te worden en niet met huisvuil.



AC-spanning



DC-spanning



Apparatuur van klasse II



Uitsluitend voor gebruik binnenshuis



Energie-efficiëntieklasse niveau VI



Polariteit van DC-voedingsstekker

**Om vuur te voorkomen houdt altijd kaarsen en ander open vuur verwijderd van dit product.**



### Waarschuwing:

- Neem bij het gebruik van dit apparaat altijd de basisverzorgingsmaatregelen in acht, vooral als er kinderen aanwezig zijn.
- Kinderen dienen onder toezicht te staan om er zeker van te zijn dat ze niet met het apparaat spelen.
- Beschadig het netsnoer niet, plaats er geen zware voorwerpen op, trek het niet uit en buig het niet. Gebruik ook geen verlengsnoeren. Als het netsnoer beschadigd is, dan kan er brand of een elektrische schok ontstaan.
- Zorg ervoor dat het apparaat op een stopcontact van AC 220-240 V 50 Hz is aangesloten. Het gebruik van een hogere spanning kan storingen of zelfs brandgevaar veroorzaken.
- Als de stekker niet in het stopcontact past, gebruik dan geen overmatige kracht.
- Het aansluiten of loskoppelen van het netsnoer met natte handen kan een elektrische schok veroorzaken.
- Zorg ervoor dat de netstekker altijd goed bereikbaar is.
- Dit product bevat geen onderdelen die door de gebruiker kunnen worden gerepareerd. Neem in het geval van een defect contact op met de fabrikant of een geautoriseerde onderhoudsafdeling. Het blootleg-

gen van de interne onderdelen in het apparaat kan uw leven in gevaar brengen. Onder de fabrieksgarantie vallen geen fouten door reparaties uitgevoerd door ongeautoriseerde derden.

- Gebruik dit product niet onmiddellijk na het uitpakken. Wacht tot het apparaat tot kamertemperatuur opwarmt alvorens u het gebruikt.
- Zorg ervoor dat dit product alleen in gematigde klimaten (niet in tropische/subtropische klimaten) wordt gebruikt.
- Plaats het product op een vlakke, stabiele ondergrond die niet onderhevig is aan trillingen.
- Zorg ervoor dat het product niet over de rand hangt van het ondersteunende meubilair.
- Om het risico op elektrische schokken of schade aan dit product te beperken, mag u het product niet blootstellen aan direct zonlicht, stof, regen en vocht. Stel het product nooit bloot aan druipende of spattende vloeistoffen en plaats geen met vloeistof gevulde voorwerpen op of in de buurt van het product.
- Plaats geen met vloeistoffen gevulde voorwerpen, zoals vazen, op het apparaat.
- Installeer het apparaat niet in de buurt van warmtebronnen zoals radiatoren, verwarmingsroosters, fornuizen of andere apparaten (inclusief versterkers) die warmte produceren.
- Plaats het product niet op een plaats waar de luchtvochtigheid hoog is en de ventilatie slecht.
- Monteer dit product niet aan een muur of plafond.
- Plaats het apparaat niet in de buurt van tv's, luidsprekers en andere objecten die sterke magnetische velden genereren.
- Laat het apparaat niet onbeheerd achter wanneer het in gebruik is.
- Laat minstens 30 cm afstand van de achterkant en bovenkant van het apparaat en 5 cm aan beide zijanten. Blokkeer de ventilatieopeningen van dit product niet. Zorg er altijd voor dat de ventilatieopeningen niet bedekt worden door items zoals kranten, tafelkleden, gordijnen, etc.
- Laat NOOIT iemand, vooral kinderen, iets in gaten, sleuven of andere openingen in de behuizing van het apparaat duwen, omdat dit een dodelijke elektrische schok kan veroorzaken.
- Storm is gevaarlijk voor alle elektrische apparaten. Indien de voeding of antenne door bliksem wordt geraakt kan het apparaat beschadigd raken, zelfs wanneer dit is uitgeschakeld. U moet alle kabels en aansluitingen verwijderen van het apparaat voor een storm.

### Maintenance

- Trek de stekker uit het stopcontact voordat u het apparaat schoonmaakt.
- Gebruik een zachte en schone doek om de buitenkant van het apparaat schoon te maken. Reinig het apparaat nooit met chemicaliën of reinigingsmiddel.

### Vermogensadapter

- Als u het apparaat een tijd niet gebruikt, dan is het raadzaam om het uit te schakelen en de stekker uit het stopcontact te halen.
- Gebruik uitsluitend de meegeleverde adapter. Als u dit niet doet, kan dit leiden tot veiligheidsrisico's en/of schade aan het apparaat.

### Ingebouwd Batterijonderhoud

- Uw product wordt gevoed door een ingebouwde, oplaadbare batterij.
- De batterij kan honderden keren worden opgeladen en ontladen, maar zal uiteindelijk verslijten.
- Trek de stekker van de lader uit het stopcontact en het product als de lader niet in gebruik is.
- Laat een volledig opgeladen batterij niet aangesloten op een lader, omdat overlading de levensduur kan verkorten.
- Als een volledig opgeladen batterij ongebruikt blijft, verliest deze na verloop van tijd zijn lading.
- Als u het product op warme of koude plaatsen achterlaat, zoals in een gesloten auto in zomerse en winterse omstandigheden, dan vermindert de capaciteit en levensduur van de batterij.
- Probeer uw apparaat altijd in een koele, vochtvrije omgeving met een temperatuur lager dan 32 °C te houden.



## Inhoud van de doos

1x PS-919  
 1x Vermogensadapter + stekker voor vermogensadapter  
 Gebruikersdocumentatie

## Panelen & bediening

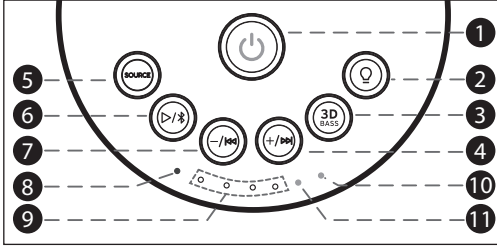

### BOVENAANZICHT

- ⏻-knop** - Druk op de knop om het apparaat in te schakelen. Houd deze knop lang ingedrukt om het apparaat uit te schakelen.
- ⏸-knop** - Kort indrukken: om de modus voor de lamp aan de voorkant te wijzigen  
 Lang indrukken (2 sec.): om de modus voor de lamp aan de zijkant te wijzigen  
 Langer indrukken (4 sec.): om alle lampen uit te schakelen
- 3D Bass -knop** - druk kort op de knop om te schakelen tussen de modi Bass en 3D surround:
  - Bas uit, 3D uit - oranje led is uit
  - Bass aan, 3D uit - oranje led brandt continu
  - Bass uit, 3D aan - oranje led knippert langzaam
 Door lang op de knop te drukken, schakelt u beide modi uit: Bass uit, 3D uit.
- +/-knop** - Druk op de knop om het afspeelvolume te verhogen. Druk lang op de knop om naar de volgende track te gaan.
- SOURCE-knop** - Druk herhaaldelijk op de knop om de afspeelmodus te veranderen: Bluetooth, AUX, USB. Als u lang op de knop drukt, dan wordt de modus TWS/Duo geactiveerd.  
 Let op: de USB-modus kan alleen geselecteerd worden als er een USB-stick op het apparaat is aangesloten.
- >/<-knop** - Druk op de knop om muziek af te spelen of om het afspelen te pauzeren.. Als u lang op de knop drukt, dan wordt de Bluetooth-verbinding verbroken .
- /||-knop** - Druk op de knop om het afspeelvolume te verlagen. Druk lang op de knop om naar de vorige track te gaan.
- SOURCE-INDICATIELAMPJE** - Als u overschakelt naar de Bluetooth-modus, dan gaat het blauwe lampje branden. Het begint te knipperen bij het koppelen. Zodra het apparaat is gekoppeld, stopt het blauwe lampje met knipperen. Schakel over naar de USB-modus, het blauwe lampje knippert drie keer snel en gaat vervolgens uit, dan knippert het twee seconden later drie keer, enzovoort. Schakel over naar de AUX-modus, het blauwe lampje knippert langzaam en voortdurend
- STATUSINDICATIELAMPJES VAN DE BATTERIJ**
- 3D/Bass-indicatielampje** - Als de led voor Bass uit en 3D Surround uit uit is.  
 Als de oranje led voor Bass Aan en 3D Surround uit continu brandt.  
 Als de oranje led voor Bass Uit en 3D Surround Aan langzaam knippert.
- OPLAADINDICATIELAMPJE** - Als de oplader is aangesloten, dan gaat het rode lampje branden. Als het apparaat volledig is opgeladen, dan gaat het rode lampje uit.

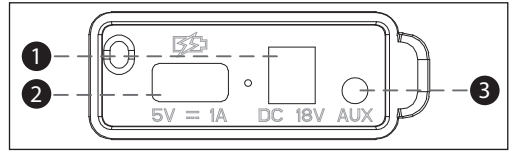

### ACHTERAANZICHT

- DC 18V** – ingangspoort voor AC-adapter.
- USB-POORT** – USB 2.0-poort ondersteunt afspeLEN en opladen. Lees audiobestanden in MP3-indeling op een USB-opslagapparaat met een capaciteit van maximaal 32 GB (FAT32). Of laad uw mobiele apparaat op via de 5V/1A USB-poort.
- AUX IN-AANSLUITING** – Sluit de audiokabel van 3,5 mm aan om van externe muziek te genieten.

## Bedieningsinstructies

### De luidspreker opladen

Deze luidspreker gebruikt ingebouwde batterijen. Laad de batterijen op alvorens u de luidspreker gebruikt. Sluit hiertoe de AC-adapter aan. Sluit de AC-adapter (meegeleverd) aan op de DC 18V-ingangspoort aan de achterkant van het apparaat en vervolgens op het stopcontact.

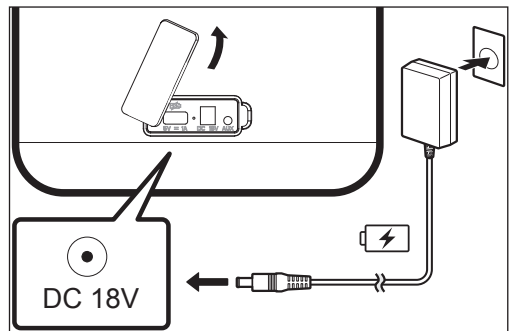

**LET OP:** gebruik alleen de AC-adapter die bij dit apparaat is geleverd. Gebruik alleen de meegeleverde stroomvoorziening. Als u deze adapter niet gebruikt, dan kan het apparaat niet opgeladen worden of kan de oplaadtijd afwijken. Dit kan bovendien schade aan het apparaat veroorzaken.

### De luidspreker inschakelen

Druk op de AAN/UIT-knop op het bovenpaneel van het apparaat om dit in te schakelen.  
 Het "Source-indicatielampje" knippert voor het eerst blauw om aan te geven dat het apparaat in de koppelingsmodus staat.

#### TIPS:

- Houd de SOURCE-knop 3 seconden ingedrukt tijdens het opstarten om spraakberichten uit of in te schakelen.
- Als u de luidspreker na de Bluetooth-installatie weer inschakelt, dan zoekt het apparaat naar het vorige gekoppelde apparaat. Zodra dit is gevonden, maakt de luidspreker automatisch verbinding met dat apparaat.

### De luidspreker uitschakelen

Druk op de AAN/UIT-knop om het apparaat uit te zetten.  
 Na 15 minuten zonder activiteit/verbinding schakelt het apparaat automatisch uit om de batterij te sparen.

## Bluetooth-verbinding

1. Druk herhaaldelijk op de SOURCE-knop om over te schakelen naar de Bluetooth-modus. Het apparaat zegt "Bluetooth".
2. Zorg ervoor dat het apparaat in de koppelingsmodus staat.
3. Schakel Bluetooth op uw apparaat in, zodat dit gekoppeld kan worden met de luidspreker. Selecteer **Sharp PS-919** uit de beschikbare apparaten (voer het wachtwoord "0000 in, indien nodig) om het koppelingsproces te starten en verbinding te maken met de luidspreker.
4. Nadat de verbinding succesvol tot stand is gebracht, brandt het "Source-indicatielampje" blauw. Verder hoort u het spraakbericht "Connected" (Verbonden).
5. Dit apparaat is compatibel met de spraakassistent op uw smart-apparaat.

### OPMERKINGEN:

- deze luidspreker ondersteunt automatische verbinding met een eerder gekoppeld apparaat na het uitschakelen en opnieuw inschakelen.
- Als u de luidspreker wilt verbinden met een nieuw Bluetooth-apparaat, dan moet u het reeds gekoppelde apparaat loskoppelen.
- Druk lang op de  $\triangleright/\mathbb{X}$ -knop om de Bluetooth-verbinding te verbreken. U kunt ook de Bluetooth-functie op uw apparaat uitschakelen. Het apparaat zegt "Disconnected" (niet verbonden).

## Twee PS-919's aansluiten via Bluetooth (TWS)

### TWS/True draadloze stereo-koppeling - Duo Mode

- Hiermee kunnen twee PS-919 party-luidsprekers aangesloten worden als linker en rechter stereoluidsprekers voor een bredere stereo-ervaring. De eerste luidspreker is de primaire luidspreker (linker audiokanaal) en de tweede luidspreker is de secundaire luidspreker (rechter audiokanaal).
- Houd de knop SOURCE op de tweede luidspreker ingedrukt tot de luidspreker "Duo Mode pairing" zegt en laat dan de knop los
- Wacht tot beide luidsprekers "Duo mode connected" zeggen. De luidsprekers zijn nu met elkaar verbonden.
- Koppel de primaire luidspreker met uw telefoon.
- Voor Bluetooth-koppeling met een smartapparaat met Bluetooth-ondersteuning zoekt u naar "SHARP PS-919" op uw apparaat en koppelt u deze.
- Wanneer u één luidspreker in de Duo-modus uitschakelt, worden beide luidsprekers uitgeschakeld.
- Als u de luidsprekers wilt inschakelen, dan moeten deze afzonderlijk worden ingeschakeld.
- Als beide luidsprekers zijn ingeschakeld, maakt de Duo-modus automatisch opnieuw verbinding en hoort u de melding "Duo Mode connected".
- Om de Duo-modus te ontkoppelen, houdt u de knop SOURCE op de secundaire luidspreker ingedrukt tot u "Duo Mode disconnected" hoort.

### OPMERKINGEN:

- het duurt maximaal 1 minuut om verbinding te maken met de Duo-modus.
- Als u gebruik maakt van de Duo-modus, dan wordt het koppelen van meerdere telefoons niet ondersteund. Met de primaire luidspreker kan slechts één Bluetooth-apparaat verbonden worden.
- In de Duo-modus kunt u met het Bluetooth-apparaat alleen verbinding maken met de primaire luidspreker.
- Om het Bluetooth-apparaat in Duo-modus te wijzigen, houdt u  $\triangleright/\mathbb{X}$  op het hoofdstel gedurende 3 seconden ingedrukt om de verbinding met het huidige Bluetooth-apparaat te verbreken en verbinding te maken met het gewenste Bluetooth-apparaat.
- Als u met een Bluetooth-apparaat (iOS-apparaat, enz.) verbinding tot stand brengt met deze luidspreker of de luidspreker bedient, dan kan het volumeniveau tussen elk apparaat worden gesynchroniseerd.
- In de Duo-modus worden de functies van de  $\mathbb{U}$ -,  $-\mathbb{H}$ - en  $+\mathbb{H}$ -knoppen gesynchroniseerd met twee luidsprekers.
- Zorg in de Duo-modus dat de luidsprekers zo dicht mogelijk bij elkaar staan.

- Afhankelijk van de netwerkomgeving werkt de Duo-modus mogelijk niet goed.
- Als de Duo-modus geactiveerd is, dan spelen sommige mobiele telefoons (bijv. AptX HD ondersteunde apparaten) muziek af na een korte pauze.
- Sommige mobiele telefoons spelen mogelijk de muziek niet goed af als u de Duo-modus probeert te activeren tijdens het afspelen van muziek.
- De Duo Modus-verbinding resetten: Ontkoppel de verbinding door de knop SOURCE op de secundaire luidspreker ingedrukt te houden tot u "Duo Mode disconnected" hoort. De verbinding is verbroken.

## Naar muziek op een extern apparaat luisteren

Het apparaat kan gebruikt worden om naar de muziek op vele soorten externe apparaten te luisteren.

1. Sluit een extern audioapparaat aan op het apparaat via de 3,5 mm audio-ingang.
2. Druk herhaaldelijk op de SOURCE-knop om over te schakelen naar de AUX-modus. In de Aux-modus knippert het blauwe lampje langzaam.
3. Speel muziek af en bedien deze op het audioapparaat en gebruik de  $-\mathbb{H}$ - en  $+\mathbb{H}$ -knoppen op het apparaat om het volume aan te passen.

## Functies voor afspelen en opladen via USB

De USB-poort op het achterpaneel van het apparaat ondersteunt afspelen en opladen.

1. Steek de USB-stick in USB-aansluiting op de achterkant van de luidspreker.
2. Het apparaat schakelt automatisch over naar de USB-modus.
3. Het apparaat start meteen met het afspelen van nummers vanaf de USB-poort.

### OPMERKINGEN:

- de USB-modus kan alleen geactiveerd worden als het USB-apparaat is aangesloten.
- ondersteunt USB-sticks tot 32 GB
- het ondersteunde MP3-CD-formaat is MP3
- 4. Mobiele apparaten kunnen opgeladen worden via de USB-poort.

## De lichteffecten aanpassen

1. Druk kort op de  $\mathbb{Q}$ -knop op het bovenpaneel van het apparaat om de knipperende modus voor de middelste lamp te wijzigen. Er zijn 4 knippereffecten:
  - De kleuren knipperen geleidelijk aan.
  - Dynamisch knipperen, de lampjes knipperen op het ritme van de muziek.
  - Roterend knipperen in kleur.
  - Monochroom roterend knipperend.
2. Lang indrukken (2 sec.): om de modus voor de lamp aan de zijkant te wijzigen
3. Langer indrukken (4 sec.): om alle lampen uit te schakelen

## Technische specificaties

Model	PS-919
Uitgangsvermogen	2 x 18 W + 36 W RMS (10% THD)
Max. energieverbruik:	19 W
Totaal max. vermogen	130 W
Frequentierespons	70 Hz - 12 kHz
Accu	Ingebouwde 4 x 2600 mAh Li-ionbatterij van 37,44 Wh
Bedrijfstemperatuur	5 °C tot 35 °C
Bedrijfsvochtigheid	5 % tot 60 %
Waterdicht	IPX5
<b>Bluetooth</b>	
Versie	V 5.0
Maximaal overgedragen vermogen	<20 dBm
Frequentiebanden	2402 MHz ~ 2480 MHz
<b>Vermogensadapter</b>	
Modelnaam	HP24E-1801000-D
Ingang	100-240 V~ 50/60 Hz 0,8 A
Uitgang	DC 18 V, 1000 mA
Fabrikant	DONGGUAN HP-POWER TECHNOLOGY., LIMITED NO.8, Shui Lin Road, TangXia Town,523710 DongGuan City, provincie Guang Dong, China

Opmerkingen: Ontwerp en specificaties kunnen zonder voorafgaande kennisgeving worden gewijzigd.

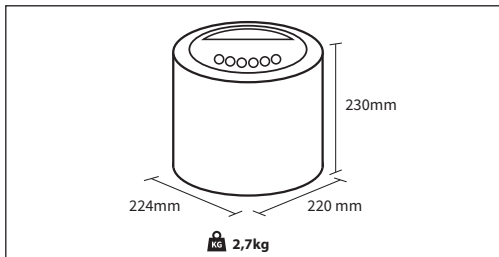



## Ważne środki ostrożności



**Proszę zapoznać się z niniejszymi instrukcjami bezpieczeństwa i wziąć pod uwagę poniższe ostrzeżenia zanim urządzenie zostanie uruchomione:**



Ikona pioruna z grotem wewnątrz trójkąta równobocznego ostrzega użytkownika przed nieizolowanym „niebezpiecznym napięciem” w obudowie produktu, które może być na tyle wysokie, że stwarza ryzyko porażenia prądem.



Wykrzyknik wewnątrz trójkąta równobocznego powiadamia użytkownika o ważnych wskazaniach dotyczących obsługi i konserwacji (serwisowania) zawartych w instrukcji obsługi urządzenia.



Należy korzystać wyłącznie z zasilacza opisanego w instrukcji obsługi.



Ten symbol oznacza, że produkt należy usuwać w sposób przyjazny dla środowiska, a nie z innymi odpadkami gospodarczymi.



napięcie zmienne



napięcie stałe



urządzenie klasy II



Tylko do użytku w pomieszczeniach



Efektywność energetyczna na poziomie VI



Biegunowość zasilacza prądu stałego

**Żeby zapobiec pożarowi, zawsze trzymaj świece i inne źródła otwartego ognia z daleka od urządzenia.**



### Ostrzeżenie:

- Zawsze zachowuj podstawowe środki ostrożności podczas korzystania z urządzenia, zwłaszcza w obecności dzieci.
- Nadzoruj dzieci, by nie bawiły się urządzeniem.
- Uważaj, by nie uszkodzić kabla zasilającego: nie stawiaj na nim ciężkich przedmiotów, nie rozciągaj go ani nie wyginaj. Nie podłączaj urządzenia do przedłużacza. Uszkodzenie kabla zasilającego może spowodować pożar lub porażenie prądem.
- Jeśli przewód zasilający zostanie uszkodzony, należy go wymienić u producenta, w serwisie lub u innej wykwalifikowanej osoby, żeby ochronić się przed zagrożeniem.
- Dopilnuj, by urządzenie zostało podłączone do gniazdka zasilania 220-240V~ 50Hz. Używanie wyższego napięcia może powodować awarie, a nawet zapalenie się urządzenia.
- Jeśli wtyczka nie pasuje do twojego gniazdka, nie wciskaj jej na siłę.
- Wyłącz urządzenie przed odłączeniem go od prądu, by całkowicie je wyłączyć.
- Nie odłączaj ani nie podłączaj kabla zasilającego mokrymi rękami. Może to spowodować porażenie prądem.

- UWAGA:** Aby całkowicie odciąć zasilanie, gdy zamierzasz nie używać głośnika przez dłuższy czas, odłącz wtyczkę od gniazdka.
- Dopilnuj, by wtyczka była zawsze łatwo dostępna.
- Niniejszy produkt nie posiada żadnych części, które może naprawiać użytkownik. W przypadku wystąpienia usterki skontaktuj się z producentem lub autoryzowanym serwisem. Odsłanianie wewnętrznych części urządzenia może stanowić zagrożenie dla życia. Gwarancja nie obejmuje usterek wywołanych naprawami wykonywanymi przez nieupoważnione strony trzecie.
- Nie używaj produktu tuż po rozpakowaniu. Przed użyciem należy odczekać, aż urządzenie nagrzej się do temperatury pokojowej.
- Urządzenia można używać tylko w umiarkowanym klimacie (nie w klimacie zwrotnikowym i podzwrotnikowym).
- Umieść urządzenie na płaskiej, stabilnej powierzchni, która nie jest narażona na wibracje.
- Dopilnuj, by urządzenie nie wystawało za krawędź mebla, na którym stoi.
- Aby zmniejszyć ryzyko pożaru, porażenia prądem i uszkodzenia produktu, nie wystawiaj go na bezpośrednie działanie światła słonecznego, kurzu, deszczu czy wilgoci. Nigdy nie narażaj urządzenia na zamoczenie lub zachlapanie i nie stawiaj na nim ani w jego pobliżu zbiorników wypelnionych cieczą.
- Nie stawiaj żadnych przedmiotów ani zbiorników z płynami, takich jak wazony itp., na urządzeniu.
- Nie umieszczaj urządzenia w pobliżu źródeł ciepła, takich jak grzejniki, nawiewy, piece czy inne urządzenia (w tym wzmacniacze) emitujące ciepło.
- Nie umieszczaj produktu tam, gdzie wilgotność jest wysoka, a wentylacja słaba.
- Nie montuj głośników na ścianie ani suficie.
- Nie ustawiaj urządzenia obok telewizora, głośników i innych sprzętów, które generują silne pola magnetyczne.
- Podczas korzystania z urządzenia nie zostawiaj go bez nadzoru.
- Zostaw co najmniej 30 cm przestrzeni za i nad urządzeniem oraz 5 cm z obu boków. Nie zakrywaj otworów wentylacyjnych urządzenia. Upewnij się, że otwory wentylacyjne nie są zakryte przedmiotami, takimi jak gazety, ścierki, zasłony itp.
- NIGDY nie pozwalaj nikomu, zwłaszcza dzieciom, wpychać czegokolwiek w otwory, gniazda i inne szczeliny w obudowie urządzenia: może to skutkować śmiertelnym porażeniem prądem.
- Burze stanowią niebezpieczeństwo dla wszystkich urządzeń elektrycznych. Jeśli przewód zasilający lub przewody antenowe zostaną trafione piorunem, urządzenie może zostać uszkodzone, nawet gdy jest wyłączone. Przed nadejściem burzy należy odłączyć od urządzenia wszystkie przewody i złącza.
- Sluchanie zbyt głośnych dźwięków przez słuchawki uszne i nauszne może powodować utratę słuchu.

### Konserwacja

- Przed czyszczeniem urządzenia odłącz przewód zasilający od prądu.
- Do czyszczenia zewnętrznej części obudowy użyj miękkiej, czystej ściereczki. Nigdy nie czyść obudowy chemikaliami ani detergentami.

### Zasilacz

- Żeby odłączyć urządzenie od zasilania sieciowego, odłącz przewód zasilający od gniazdka elektrycznego.
- Korzystaj wyłącznie z zasilacza dostarczonego w zestawie. Użycie innego zasilacza może spowodować zagrożenie dla bezpieczeństwa i/lub uszkodzenie urządzenia.

### Dbanie o akumulator

- Twoje urządzenie jest zasilane wbudowanym akumulatorem.
- Można ładować go ponownie wiele razy, ale jego moc w końcu się wyczerpie.
- Odłącz wtyczkę ładowarki od gniazdka oraz głośnik od ładowarki, gdy ich nie używasz.

- Odłącz akumulator od ładowarki, gdy się w pełni naładuje - przedładowywanie może skrócić jego trwałość.
- W pełni naładowany akumulator, jeśli nie będzie używany, z czasem się rozładuje.
- Zostawianie urządzenia w gorących lub zimnych miejscach, na przykład w zamkniętym samochodzie latem albo zimą, zmniejszy wydajność i trwałość akumulatora.
- Staraj się zawsze przechowywać urządzenie w chłodnym, suchym miejscu, w którym temperatura jest niższa niż 32°C.
- Głośnik z nagrzanym lub zimnym akumulatorem może przez pewien czas nie działać, nawet jeśli akumulator jest w pełni naładowany. Akumulator działa szczególnie słabo podczas mrozów.
- Jeśli planujesz przechowywać urządzenie dłużej niż przez 6 miesięcy, ładuj akumulator do 50% co pół roku, by utrzymać jego wydajność. Urządzenie należy przechowywać w temperaturze od 5°C do 20°C.

## Uwaga!

- Jeśli akumulator w tym produkcie nie jest prawidłowo używany, może stwarzać ryzyko pożaru lub poparzenia chemicznego.
- Nie próbuj otwierać głośników ani wymieniać akumulatora. Akumulator jest wbudowany w głośnik i nie jest częścią wymienną. Korzystanie z innych akumulatorów może stwarzać ryzyko pożaru lub wybuchu oraz skutkuje wygaśnięciem gwarancji.
- Utylizuj akumulatory zgodnie z lokalnymi przepisami. Gdy to możliwe, poddawaj je recyklingowi. Nie utylizuj akumulatorów razem z odpadami domowymi ani nie próbuj ich spalać, ponieważ mogą wybuchnąć.
- Akumulatory mogą wybuchnąć, gdy są uszkodzone.
- Ładuj akumulator za pomocą dostarczonej w zestawie ładowarki i w sposób określony w instrukcji. Ładowanie akumulatora w inny sposób może powodować, że bateria przegrzeje się, zacznie emitować wodór lub przeciekać, zapali się albo pęknie.

## OSTRZEŻENIE:

### 1. Ważne środki ostrożności

- Nie wystawiaj baterii na działanie wysokich temperatur i nie umieszczaj ich w miejscach, których temperatura może gwałtownie wzrosnąć, np. w pobliżu ognia lub w bezpośrednim świetle słonecznym.
- Nie wystawiaj baterii na działanie nadmiernego ciepła, nie wrzucaj ich do ognia, nie rozmontowuj i nie próbuj ładować zwykłych baterii. Mogłyby wyciec lub eksplodować.

### 2. By zapobiec zużyciu się i uszkodzeniu akumulatora

- nie upuszczaj go ani nie poddawaj dużym obciążeniom.

### 3. By zapewnić długą trwałość akumulatora:

- Nie rozładowuj akumulatora całkowicie.

## Jak wyjąć akumulator, by go zutylizować

### RYZIKO URAZU. NOŚ RĘKAWICE PODCZAS

### WYKONYWANIA CZYNNOŚCI!

Akumulator może być wyciągnięty tylko przez autoryzowany serwis.

1. Zdemontuj metalową osłonę głośnika z przodu urządzenia, delikatnie podważając ją przy pomocy płaskiego śrubokrętu.
2. Wyjmij 7 osłon wkrętów z przodu urządzenia i wykręć je przy pomocy śrubokrętu krzyżakowego (typ Philips).
3. Wykręć jeden wkręt z e spodu przedniej części obudowy.
4. Otwórz obudowę urządzenia.
5. Zlokalizuj płytę elektroniczną w tylnej części obudowy.
6. Wykręć 4 wkręty mocujące w narożnikach płyty elektronicznej. Unieś płytę elektroniczną.
7. Odłącz złącze baterii od płyty elektronicznej.
8. Ostrożnie zdemontuj baterię, odklejając ją od podkładki samoprzylepnej mocującej ją do płyty.

## Usuwanie produktu i baterii

- Nie wyrzucaj niniejszego urządzenia do niesortowanych śmieci z gospodarstwa domowego. Oddaj je do wyznaczonego punktu odbioru w celu przetworzenia zgodnie z



przepisami WEEE. W ten sposób oszczędzasz zasoby naturalne i chronisz środowisko.

- Większość państw UE posiada przepisy regulujące usuwanie baterii. Więcej informacji możesz uzyskać od sprzedawcy lub lokalnych władz.



- Powyższy symbol umieszczany jest na urządzeniach elektrycznych i elektronicznych oraz bateriach (lub na ich opakowaniach), by przypomnieć użytkownikowi o tej zasadzie. Jeśli pod symbolem pojawia się oznaczenie „Hg” lub „Pb”, oznacza to, że baterie zawierają śladowe ilości rtęci (Hg) lub ołowiu (Pb).
- Użytkownicy powinni zgłaszać się do wyznaczonych punktów odbioru zużytych urządzeń i baterii.

## Deklaracja zgodności CE i UKCA:

- Sharp Consumer Electronics Poland sp. z o.o. niniejszym oświadcza, że opiswane urządzenie audio jest zgodne z zasadniczymi wymaganiami oraz innymi stosownymi postanowieniami dyrektywy RED 2014/53/UE i brytyjskich przepisów dotyczących urządzeń radiowych z 2017 roku.
- Pełny tekst deklaracji zgodności UE jest dostępny pod linkiem [www.sharpconsumer.com](http://www.sharpconsumer.com), a następnie należy przejść do sekcji pobierania posiadanego modelu i wybrać „CE Statements” (deklaracja zgodności CE).

## Zawartość opakowania

- 1 × Głośnik PS-919
- 1 × Zasilacz + Przejściówka zasilacza do gniazdka elektrycznego
- Dokumentacja użytkownika

## Panele i przyciski

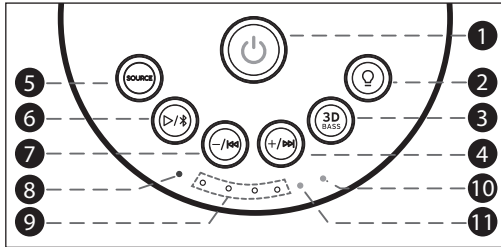

### WIDOK Z GÓRY

1. **Przycisk** – naciśnij, aby włączyć głośnik. Długie naciśnięcie przycisku spowoduje wyłączenie głośnika.
2. **Przycisk** – Krótkie naciśnięcie: zmiana trybu podświetlenia przedniego Długie naciśnięcie (dwie sekundy): zmiana trybu podświetlenia bocznego Długie naciśnięcie (cztery sekundy): wyłączenie podświetlenia
3. **Przycisk** **3D** – krótkie naciśnięcie przycisku umożliwia przełączenie między trybem wzmacniania tonów niskich i trybem dźwięku przestrzennego 3D:  
A. Tryb wzmacniania tonów niskich wyl., tryb 3D wyl. – pomarańczowy wskaźnik LED wyl. B. Tryb wzmacniania tonów niskich wł., tryb 3D wyl – pomarańczowy wskaźnik LED świeci się w sposób ciągły C. Tryb wzmacniania tonów niskich wł., tryb 3D wł. – pomarańczowy wskaźnik LED powoli pulsuje Długie naciśnięcie przycisku spowoduje wyłączenie obu trybów: tryb wzmacniania tonów niskich wyl., tryb 3D wyl.
4. **Przycisk** **+ / -** – Naciśnij przycisk, aby zwiększyć poziom głośności w trybie odtwarzania. Długie naciśnięcie przycisku spowoduje wybór następnego utworu.
5. **Przycisk** **SOURCE** – naciśnij kilkakrotnie, aby przełączyć tryb odtwarzania: Bluetooth, AUX, USB. Długie naciśnięcie przycisku spowoduje włączenie trybu TWS/Duo. Należy pamiętać, że odtwarzanie w trybie USB można wybrać tylko w przypadku podłączenia pamięci USB do opisywanego głośnika.
6. **Przycisk** **> / <** – naciśnij, aby rozpocząć lub zatrzymać odtwarzanie. Długie naciśnięcie przycisku spowoduje rozłączenie połączenia Bluetooth.
7. **Przycisk** **- / +** – naciśnij przycisk, aby zmniejszyć poziom głośności w trybie odtwarzania. Długie naciśnięcie przycisku spowoduje wybór poprzedniego utworu.
8. **WSKAŹNIKI ŹRÓDŁA SYGNAŁU** – w przypadku przełączenia do trybu Bluetooth zaświeci się niebieski wskaźnik i zacznie pulsować podczas parowania. Po zakończeniu parowania niebieski wskaźnik przestanie pulsować. W przypadku przełączenia do odtwarzania w trybie USB niebieski wskaźnik szybko pulsuje trzy razy, następnie wyłącza się, po dwóch sekundach pulsuje trzy razy i tak dalej. W przypadku przełączenia do trybu AUX niebieski wskaźnik powoli pulsuje i świeci się w sposób ciągły.
9. **WSKAŹNIKI STANU NAŁADOWANIA AKUMULATORA**
10. **Wskaźnik trybu 3D/wzmocnienia tonów niskich** – w przypadku wyłączenia trybu wzmacnienia tonów niskich i trybu dźwięku przestrzennego 3D wskaźnik włączy się. W przypadku włączenia trybu wzmacnienia tonów niskich

i wyłączenia trybu dźwięku przestrzennego 3D pomarańczowy wskaźnik świeci się w sposób ciągły.

W przypadku włączenia trybu wzmacnienia tonów niskich i włączenia trybu dźwięku przestrzennego 3D pomarańczowy wskaźnik powoli pulsuje.

11. **WSKAŹNIK ŁADOWANIA** – po podłączeniu ładowarki czerwony wskaźnik włączy się. Jeśli urządzenie zostanie w pełni naładowane, czerwony wskaźnik wyłączy się.

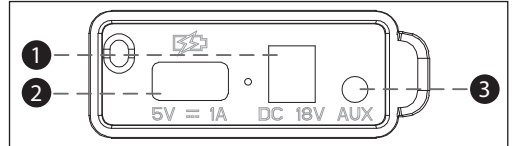

### WIDOK OD TYŁU

1. **Port DC 18V** – służy do podłączenia zasilacza.
2. **PORT USB (2.0)** – obsługuje odtwarzanie i ładowanie. Służy do odczytywania plików audio w formacie MP3 zapisanych w pamięci USB o pojemności do 32 GB (system plików FAT32). Albo do ładowania urządzeń mobilnych poprzez port USB (5 V/1 A).
3. **Gniazdo wejściowe AUX** – podłącz przewód audio z wtyczką o  $\varnothing 3,5$  mm, aby odtwarzać nagrania muzyczne z zewnętrznego urządzenia audio.

## Instrukcja obsługi

### Ładowanie głośnika

Opisywany głośnik wykorzystuje wbudowane akumulatory. Przed użyciem należy naładować akumulatory, podłączając zasilacz.

Podłącz dostarczony w zestawie zasilacz do portu DC 18V (znajdującego się z tyłu głośnika), a następnie podłącz do gniazdka elektrycznego w ścianie.

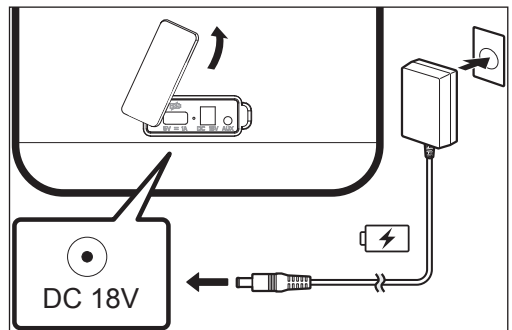

**OSTRZEŻENIE:** Należy korzystać tylko z zasilacza dostarczonego z głośnikiem. Należy korzystać tylko z zasilacza dostarczonego w zestawie. Jeśli nie korzystasz z dostarczonego zasilacza, ładowanie jest niedostępne lub czas ładowania może się różnić. Może to również spowodować uszkodzenie urządzenia.

### Włączenie zasilania głośnika

Naciśnij przycisk POWER ON/OFF znajdujący się na panelu górnym głośnika, aby włączyć zasilanie.

Przy pierwszym włączeniu zasilania „wskaźnik źródła sygnału” pulsuje na niebiesko, wskazując, że głośnik znajduje się w trybie parowania.

**WSKAZÓWKI:**

- Żeby włączyć lub wyłączyć **komunikaty głosowe**, naciśnij przycisk SOURCE przez 3 sekundy podczas operacji włączania zasilania.
- Przy ponownym włączeniu zasilania głośnika – po zakończeniu konfiguracji połączenia Bluetooth – głośnik wyszuka poprzednio sparowane urządzenie. Po wyszukaniu głośnik zostanie automatycznie sparowany z tym urządzeniem.

## Wyłączenie zasilania głośnika

Naciśnij przycisk POWER ON/OFF, aby wyłączyć głośnik. Po 15 minutach braku aktywności/połączenia zasilanie głośnika zostanie automatycznie wyłączone, aby oszczędzać akumulator.

## Połączenie Bluetooth

1. Naciśnij kilkakrotnie przycisk SOURCE, aby włączyć tryb Bluetooth. Głośnik wyemituje komunikat głosowy „Bluetooth”.
2. Upewnij się, że głośnik znajduje się w trybie parowania (miga niebieskie światło).
3. Włącz tryb Bluetooth w urządzeniu zewnętrznym, aby sprawować je z głośnikiem. Wybierz „**Sharp PS-919**” z dostępnych urządzeń (w razie potrzeby wprowadź hasło „0000”), aby rozpocząć parowania i połączenie z głośnikiem.
4. Po pomyślnym nawiązaniu połączenia „wskaźnik źródła sygnału” zacznie świecić na niebiesko w sposób ciągły, a urządzenie wyemituje komunikat głosowy „Connected” (połączony).
5. Opisany głośnik jest kompatybilny z asystentem głosowym w urządzeniu mobilnym.

### UWAGA:

- Opisany głośnik obsługuje automatyczne połączenie z poprzednio sparowanym urządzeniem po wyłączeniu i ponownym włączeniu zasilania.
- Jeśli chcesz sparować głośnik z nowym urządzeniem Bluetooth, musisz rozłączyć sparowane urządzenie.
- Długie naciśnięcie przycisku  $\triangleright/\%$  spowoduje rozłączenie połączenia Bluetooth. Można też wyłączyć funkcję Bluetooth w urządzeniu mobilnym. Urządzenie wyemituje komunikat głosowy „disconnected” (odłączony).

## Podłączenie dwóch głośników PS-919 poprzez Bluetooth (TWS)

### TWS (True Wireless Stereo) – tryb Duo

- Umożliwia równoczesne podłączenie dwóch głośników PS-919 jako lewego i prawego głośnika stereo, a by uzyskać rzeczywisty efekt stereo. Pierwszy głośnik jest głównym (lewy kanał audio), a drugi jest dodatkowym (prawy kanał audio).
- Naciśnij i przytrzymaj przycisk SOURCE na drugim głośniku, dopóki nie wyemituje on komunikatu „Duo Mode pairing”, a następnie zwolnij przyciski.
- Zaczekaj, aż dwa głośniki wyemitują komunikat „Duo Mode connected” (połączenie w trybie Duo). Głośniki zostały połączone ze sobą.
- Sparuj głośnik główny z telefonem.
- Aby sparować zestaw głośników z urządzeniem mobilnym w trybie parowania Bluetooth, należy wyszukać głośnik „SHARP PS-919” w urządzeniu mobilnym i sparować je.
- Jeśli w trybie Duo wyłączysz jeden z głośników, oba głośniki zostaną wyłączone.
- Aby włączyć zasilanie obu głośników, należy oddzielnie włączyć każdy głośnik.
- Po włączeniu zasilania obu głośników, zestaw zostanie automatycznie ponownie podłączony w trybie Duo i wyemituje komunikat głosowy „Duo Mode connected” (połączenie w trybie Duo).
- Aby wyłączyć tryb Duo, naciśnij i przytrzymaj przycisk SOURCE na głośniku dodatkowym, dopóki nie zostanie wyemitowany komunikat głosowy „Duo Mode disconnected” (tryb Duo wyłączony).

### UWAGA:

- Połączenie w trybie Duo zajmuje do jednej minuty.

- Podczas korzystania z trybu Duo parowanie z wieloma telefonami nie jest obsługiwane. Głośnik główny łączy tylko jedno urządzenie Bluetooth.
- W trybie Duo można połączyć tylko głośnik główny z urządzeniem Bluetooth.
- Aby zmienić urządzenie Bluetooth w trybie Duo: Naciśnij i przytrzymaj przycisk  $\triangleright/\%$  na urządzeniu głównym przez trzy sekundy, aby odłączyć bieżące urządzenie Bluetooth i połączyć się z żądanym urządzeniem Bluetooth.
- Po połączeniu urządzenia Bluetooth (urządzenia z systemem iOS itp.) z głośnikiem lub podczas obsługi urządzenia można zsynchronizować poziom głośności między poszczególnymi urządzeniami.
- W trybie Duo funkcje przycisków  $\cup$ ,  $-/\%$  i  $+/\%$  zostaną zsynchronizowane z dwoma głośnikami.
- W trybie Duo należy ustawić głośniki możliwie najbliżej siebie.
- W zależności od środowiska sieciowego tryb Duo może nie działać prawidłowo.
- W trybie Duo niektóre telefony komórkowe (np. urządzenia obsługujące AptX HD) odtwarzają muzykę po krótkiej przerwie.
- Niektóre telefony komórkowe mogą nie odtwarzać prawidłowo muzyki podczas próby podłączenia w trybie Duo w trakcie odtwarzania.
- Zresetowanie połączenia w trybie Duo: Rozłącz połączenie naciskając i przytrzymując przycisk SOURCE na dodatkowym głośniku, dopóki nie zostanie wyemitowany komunikat głosowy „Duo Mode disconnected” (tryb Duo wyłączony). Połączenie zostało zresetowane.

## Słuchanie muzyki z urządzenia zewnętrznego

Głośnik można wykorzystać do słuchania muzyki z wielu rodzajów urządzeń zewnętrznych.

1. Podłącz dodatkowe urządzenie audio do głośnika poprzez wejście audio 3,5 mm.
2. Naciśnij kilkakrotnie przycisk SOURCE, aby włączyć tryb AUX. W trybie Aux niebieski wskaźnik powoli pulsuje.
3. Odtwarzaj i steruj odtwarzanymi utworami na urządzeniu audio, wykorzystaj przyciski  $-/\%$  i  $+/\%$  na głośniku do regulacji poziomu głośności.

## Funkcja odtwarzania z pamięci USB i funkcja ładowania

Port USB, znajdujący się na panelu tylnym głośnika, obsługuje odtwarzanie i ładowanie.

1. Podłącz pamięć USB do gniazda USB znajdujący się z tyłu głośnika.
2. Głośnik automatycznie przełączy się do odtwarzania w trybie USB.
3. Natychmiast rozpocznie się odtwarzanie utworów z pamięci USB.

### UWAGA:

- Odtwarzanie w trybie USB możliwe jest tylko po podłączeniu pamięci USB.
- Obsługa pamięci USB o pojemności do 32 GB
- Obsługa plików audio w formacie MP3
- 4. Urządzenia mobilne można ładować poprzez port USB.

## Dostosowanie efektów podświetlenia

1. Krótkie naciśnięcie przycisku  $\bigcirc$  na panelu górnym głośnika spowoduje zmianę trybu pulsowania centralnego podświetlenia. Istnieje cztery efektów pulsowania:
  - Kolory pulsują stopniowo.
  - Dynamiczne pulsowanie – podświetlenie pulsuje w rytm muzyki.
  - Kolorowe obrotowe pulsowanie.
  - Monochromatyczne obrotowe pulsowanie..
2. Długie naciśnięcie (dwie sekundy): zmiana trybu podświetlenia bocznego
3. Dłuższe naciśnięcie (cztery sekundy): wyłączenie podświetlenia

## Dane techniczne

Model	PS-919
Moc wyjściowa	2 x 18 W + 36 W RMS (10% THD)
Maks. zużycie energii:	19 W
Całkowita maks. moc wyjściowa	130 W
Pasma przenoszenia	Od 70 Hz do 12 kHz
Akumulator	Wbudowany akumulator litowo-jonowy 4 x 2600 mAh, 37,44 Wh
Temperatura podczas pracy	Od 5 °C do 35 °C
Wilgotność podczas pracy	Od 5% do 60%
Odporność na wodę	IPX5
<b>Bluetooth</b>	
Wersja	V 5.0
Maksymalny poziom przekazywanej mocy	<20 dBm
Pasma częstotliwości	Od 2402 MHz do 2480 MHz
<b>Zasilacz</b>	
Nazwa modelu	HP24E-1801000-D
Wejście	100–240 V~, 50/60 Hz, 0,8 A
Wyjście	18 V (prąd stały), 1000 mA
Producent	DONGGUAN HP-POWER TECHNOLOGY., LIMITED NO.8, Shui Lin Road, TangXia Town, 523710 DongGuan City, Guang Dong Province, Chiny

Uwaga: Parametry konstrukcyjne i dane techniczne mogą się zmienić bez dodatkowych powiadomień.

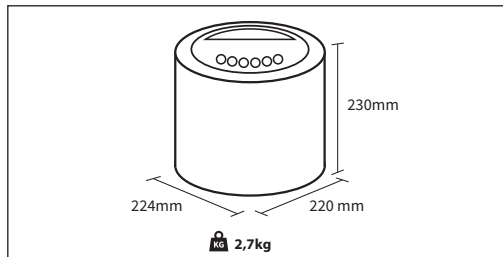

## Правила техники безопасности



### Следует внимательно прочитать настоящие правила техники безопасности и соблюдать следующие меры предосторожности до начала работы устройства:



Символ молнии со стрелкой на конце, помещенный в равносторонний треугольник, предупреждает пользователя о неизолированном «опасном напряжении» в кожухе устройства, которое может быть достаточно высоким для того, чтобы создавать угрозу поражения электрическим током.



Восклицательный знак в равностороннем треугольнике уведомляет пользователя о важных инструкциях по эксплуатации и техническому (сервисному) обслуживанию, которые содержатся в сопроводительной документации устройства.



Данный символ обозначает, что изделие подлежит утилизации в соответствии с положениями о защите окружающей среде и не пригодно для утилизации с обычным бытовым мусором.



Напряжение перем. тока



Напряжение пост. тока



Оборудование класса II



Только для использования в помещениях



Маркировка энергоэффективности с уровнем VI



Полярность разъема питания постоянным током

**Для предотвращения пожара следует держать свечи и иные источники открытого огня на расстоянии от данного продукта.**



### Предупреждение:

- В процессе использования устройства всегда соблюдайте основные правила техники безопасности, особенно в присутствии детей.
- Дети должны находиться под надзором, чтобы они не могли играть с устройством.
- Не допускайте повреждения шнура питания, не ставьте на него тяжелые предметы, не растягивайте и не скручивайте его. Также не подсединяйте к нему удлинительные кабели. Повреждение шнура питания может привести к возгоранию или поражению электрическим током.
- Если шнур питания поврежден, его во избежание возникновения опасных ситуаций должен заменить производитель, сервисный агент или другие лица аналогичной квалификации.
- Устройство нужно подключить к розетке 220-240 В перем. тока, 50 Гц. Использование более высокого напряжения может привести к нарушению функционирования устройства и даже возгоранию.
- Если вилка устройства не подходит к розетке, не применяйте силу, чтобы вставить ее.

- Прежде чем отключать устройство от источника питания, выключите его.
- Не подключайте и не отключайте шнур питания мокрыми руками. Это может привести к поражению электрическим током.
- ПРИМЕЧАНИЕ: Чтобы полностью отключить систему, если она не будет использоваться в течение длительного времени, извлеките вилку питания переменным током из настенной розетки.
- Отключите шнур питания, если устройство не используется в течение длительного времени.
- Вы всегда должны иметь свободный доступ к сетевой вилке.
- Данное изделие не содержит компонентов, техническое обслуживание которых пользователь может осуществлять самостоятельно. В случае возникновения неисправностей следует связаться с производителем или представителем авторизованного сервисного центра. Контакт с некоторыми частями внутри устройства может представлять опасность для жизни. Гарантия производителя не распространяется на неисправности, возникшие вследствие проведения ремонта неуполномоченными третьими лицами.
- Не используйте устройство сразу после распаковки. Перед использованием дождитесь, пока температура устройства не достигнет значения комнатной.
- Данное изделие предназначено для использования только в условиях умеренного климата (не тропического/субтропического).
- Установите изделие на ровную, устойчивую поверхность, не подверженную воздействию вибраций.
- Убедитесь в том, что изделие и его компоненты не нависают над краем мебели, на которую оно установлено.
- Во избежание рисков возгорания, поражения электрическим током или повреждения данного изделия не подвергайте его воздействию прямых солнечных лучей, пыли, дождя и влаги. Не допускайте попадания на изделие капель или брызг жидкостей, не ставьте на изделие или рядом с ним наполненные жидкостью емкости, например вазы.
- Не устанавливайте рядом с ним источники тепла, например радиаторы, обогреватели, печи или другие устройства (включая усилители), вырабатывающие тепло.
- Не устанавливайте изделие в местах с повышенным уровнем влажности и плохой вентиляцией.
- Данное устройство не предназначено для монтажа на стену или потолок.
- Не размещайте данное устройство рядом с телевизорами, динамиками и другими объектами, создающими сильные магнитные поля.
- Не оставляйте устройство без присмотра, когда оно используется.
- Сзади и сверху от устройства оставьте зазор 30 см, а по бокам - 5 см. Не закрывайте вентиляционные отверстия данного устройства. Убедитесь в том, что вентиляционные отверстия не закрывают другие предметы, например газеты, скатерти, шторы и т. д.
- НЕ ПОЗВОЛЯЙТЕ никому, особенно детям, вставлять посторонние предметы в порты, слоты и прочие отверстия в корпусе устройства, поскольку это может привести к поражению электрическим током с летальным исходом.
- Грозы представляют опасность для всех электрических устройств. Удар молнии в сетевой или антенный провод может привести к повреждению устройства, даже если оно выключено. Перед грозой необходимо отключить все кабели и провода.
- Чрезмерное звуковое давление из наушников и головной гарнитуры может привести к потере слуха.

### Техническое обслуживание

- Прежде чем приступать к очистке устройства, отключите шнур питания от источника энергии.
- Для очистки внешней поверхности устройства используйте мягкую и чистую салфетку. Никогда не очищайте еще с помощью химических или моющих средств.

## Силовой адаптер

- Чтобы отключить устройство от сети питания, извлеките провод из сетевой розетки.
- Используйте только входящий в комплект сетевой адаптер, поскольку невыполнение данного условия может привести к возникновению угрозы безопасности и/или повреждению устройства.

## Уход за встроенной батареей

- Питание изделия обеспечивает встроенная батарея.
- Батарею можно заряжать и разряжать сотни раз, но в конечном итоге это приведет к ее износу.
- Отключайте зарядное устройство от электрической вилки, когда изделие не используется.
- Не оставляйте полностью заряженную батарею подключенной к зарядному устройству, поскольку избыточная зарядка сокращает срок ее службы.
- Полностью заряженная батарея, которая не используется, со временем теряет заряд.
- Если изделие находится в условиях чрезмерно высокой или низкой температуры, например, в закрытой машине летом или зимой, это может привести к сокращению емкости и срока службы батареи.
- Старайтесь держать устройство в сухом, прохладном месте с температурой окружающей среды ниже 32 °C.
- Вследствие чрезмерного нагревания или охлаждения батареи изделие может некоторое время не работать, даже если батарея полностью заряжена. В условиях температуры намного ниже температуры замерзания производительность батареи значительно снижается.
- Если вы планируете хранить устройство дольше шести месяцев, каждые полгода заряжайте батарею на 50 % для поддержания ее работоспособности. Храните устройство при температуре от 5 °C до 20 °C.

## Предупреждение относительно батареи!

- Неправильное обращение с батареями данного изделия создает угрозу воспламенения или химического ожога.
- Не пытайтесь открывать изделие или заменять батарею. Она встроена и не подлежит замене. Использование других батарей сопряжено с риском возгорания или взрыва и ведет к прекращению действия гарантии.
- Утилизируйте батарею в соответствии с местными законодательными нормами. Если это возможно, сдайте батарею на переработку. Не выбрасывайте батарею с бытовым мусором или в огонь, поскольку она может взорваться.
- В случае повреждения батареи могут взорваться.
- Заряжайте батарею при помощи входящего в комплект зарядного устройства или в описанных в инструкции по эксплуатации условиях зарядки. Зарядка батареи в любых других условиях может привести к перегреву батареи, выбросу газообразного водорода, протечке, возгоранию или взрыву.

### ВНИМАНИЕ!

#### 1. Важные инструкции по технике безопасности

- Не подвергайте батарейки воздействию высоких температур и не размещайте их в местах, где возможно быстрое повышение температуры, например, вблизи огня или в области воздействия прямых солнечных лучей.
- Не подвергайте батарейки воздействию чрезмерного лучистого тепла, не бросайте их в огонь, не разбирайте их и не пытайтесь повторно зарядить севшие батарейки. Они могут протечь или взорваться.

#### 2. Во избежание ухудшения характеристик или повреждения батареи:

- Не бросайте батарею и не подвергайте ее воздействию высоких физических нагрузок.

#### 3. Для продления срока службы батареи

- Не разряжайте устройство полностью.

## Как извлечь батарею для утилизации

### РИСК ПОЛУЧЕНИЯ ТРАВМЫ. ПРИ ПРОВЕДЕНИИ РАБОТ НАДЕВАЙТЕ ПЕРЧАТКИ!

#### Батарею должен извлекать представитель авторизованного сервисного центра Sharp. В противном случае гарантия на устройство теряет свою силу.

1. Снимите металлическую решетку динамика с передней панели устройства, осторожно поддев ее плоской отверткой.
2. Снимите 7 резиновых заглушек винтов на передней панели устройства и открутите винты при помощи отвертки Philips.
3. Выкрутите 1 винт в нижней части передней половины корпуса.
4. Откройте корпус основного блока.
5. Найдите электроплату в задней части корпуса.
6. Выкрутите 4 крепежных винта в углах электроплаты. Осторожно поднимите электроплату.
7. Отсоедините разъем батарейного блока от платы.
8. Осторожно отсоедините батарейный блок от платы. Для этого снимите его с клейкой наклейки, удерживая ее на месте.

## Утилизация оборудования и батареек

- Не выбрасывайте данное изделие или батарейки вместе с несортированными городскими отходами. Обратитесь на специальный пункт приема отходов электронного и электрического оборудования для последующей утилизации в соответствии с местными законодательными предписаниями. Так вы вносите свой вклад в сохранение ресурсов и защиту окружающей среды.
- В большинстве стран ЕС утилизация батареек регулируется законодательными положениями. Для получения более подробной информации обратитесь к продавцу или местные органы власти.



- Приведенный выше символ наносится на электрическое и электронное оборудование, а также батарейки (или их упаковку) в качестве напоминания. Если под символом имеется обозначение «Hg» или «Pb», это говорит о том, что батарейка содержит следы ртути (Hg) или свинца (Pb) соответственно.
- Пользователи обязаны сдавать отработавшее оборудование и батарейки в существующие пункты возврата.

## Заявление о соответствии требованиям для получения маркировки CE и UKCA:

- Настоящим компания Sharp Consumer Electronics Poland sp. z o.o. заявляет, что данное аудиоустройство соответствует обязательным требованиям и прочим важным положениям Директивы ЕС по радиооборудованию 2014/53/EU и Директивы Великобритании в отношении радиооборудования от 2017 года.
- Для ознакомления с полным текстом Декларации о соответствии требованиям ЕС перейдите по ссылке [www.sharpconsumer.com](http://www.sharpconsumer.com), откройте раздел загрузки для вашей модели и выберите документ «CE Statements».

## Содержимое коробки

1 × PS-919

1 × Адаптер питания + штекерный разъем переменного тока для адаптера питания

Документация пользователя

## Панели и элементы управления

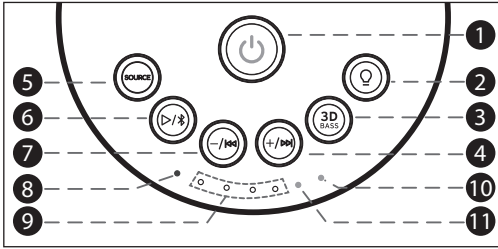

### ВИД СВЕРХУ

- Кнопка** – нажмите кнопку, чтобы включить устройство. Нажмите и удерживайте кнопку, чтобы выключить устройство.
- Кнопка** – короткое нажатие: изменение режима передней подсветки  
Длинное нажатие (2 с): изменение режима боковой подсветки  
Длинное нажатие (4 с): выключение всей подсветки
- Кнопка** **3D** – коротко нажмите кнопку для перехода между режимами усиления басов и объемного звучания 3D:  
А. Басы выключены, 3D выключены - оранжевый светодиод выключен.  
В. Басы включены, 3D выключены - оранжевый светодиод горит постоянным цветом.  
С. Басы выключены, 3D включены - оранжевый светодиод медленно мигает.  
Нажав и удерживая кнопку, можно выключить оба режима: басы и 3D.
- Кнопка** **+/-** – нажмите кнопку, чтобы увеличить громкость воспроизведения. Нажмите и удерживайте кнопку, чтобы перейти к следующей дорожке.
- Кнопка** **SOURCE** – нажимайте кнопку для переключения режимов воспроизведения: Bluetooth, AUX, USB. Нажав и удерживая кнопку, можно включить режим TWS/Duo.  
Обратите внимание, что режим USB можно выбрать, только если к устройству подключен USB-накопитель.
- Кнопка** **>/<** – нажмите кнопку, чтобы запустить или остановить воспроизведение. Нажав и удерживая кнопку, можно разорвать Bluetooth-соединение.
- Кнопка** **-/■** – нажмите кнопку, чтобы уменьшить громкость воспроизведения. Нажмите и удерживайте кнопку, чтобы перейти к следующей дорожке.
- ИНДИКАТОР ИСТОЧНИКА** – перейдите в режим Bluetooth, синий световой индикатор включается и начинает мигать в ходе выполнения сопряжения. После выполнения сопряжения синий световой индикатор перестает мигать. Перейдите в режим USB, синий световой индикатор быстро мигает три раза, затем выключается, затем через две секунды снова мигает три раза, и так далее. Перейдите в режим AUX, синий световой индикатор постоянно медленно мигает
- ИНДИКАТОРЫ СОСТОЯНИЯ БАТАРЕЙ**
- Индикация режима 3D/усиления басов** – когда режимы усиления басов и 3D выключены, индикатор не горит. Если режим усиления басов включен, а режим 3D включен,

оранжевый индикатор горит постоянным светом.

Если режим усиления басов выключен, а режим 3D включен,

оранжевый индикатор медленно мигает.

- ИНДИКАТОР ЗАРЯДКИ** – при подключении зарядного устройства включается красный световой индикатор. После полной зарядки красный световой индикатор выключается.

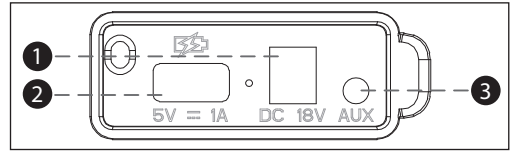

### ВИД СЗАДИ

- DC 18V** – входной разъем адаптера переменного тока.
- USB-РАЗЪЕМ** – USB 2.0-разъем поддерживает функцию воспроизведения и зарядки. Вы можете считать аудиофайлы в формате MP3 с USB-накопителя объемом до 32 Гб (FAT32). Или заряжать мобильное устройство через USB-разъем 5 В/1 А.
- Входной разъем AUX IN** – подключите аудиокабель 3,5 мм для воспроизведения музыки с внешнего источника аудиосигнала.

## Инструкция по эксплуатации

### Зарядка динамика

В данном динамике используются встроенные батареи. Перед использованием зарядите батареи, подключив адаптер переменного тока.

Подключите адаптер питания AC (входит в комплект) к входному разъему DC 18V на задней панели устройства, а затем к настенной розетке.

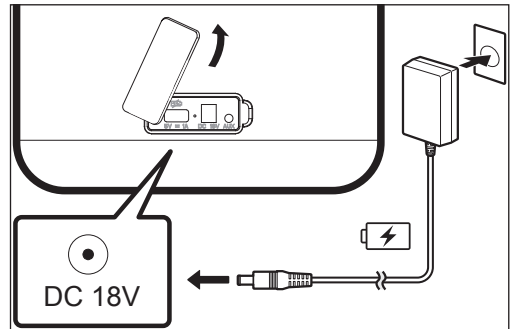

**ВНИМАНИЕ:** Используйте только входящий в комплект адаптер переменного тока. Используйте только входящий в комплект блок питания. При использовании другого адаптера зарядка может не работать или время зарядки может отличаться. Кроме того, существует риск повреждения устройства.

### Включение динамика

Нажмите кнопку включения/выключения питания на верхней панели устройства, чтобы включить его.

При первом использовании индикатор источника мигает синим цветом, указывая, что устройство находится в режиме сопряжения.



**СОВЕТЫ.**

- Чтобы включить или выключить **голосовые сообщения**, нажмите и удерживайте кнопку SOURCE в течение 3 секунд во время включения питания.
- При повторном включении после настройки Bluetooth устройство осуществляет поиск устройства, с которым было установлено сопряжение. Обнаружив данное устройство, система автоматически подключается к нему.

**Выключение динамика**

Нажмите кнопку включения/выключения питания, чтобы выключить устройство.

Для сохранения заряда батареи устройство автоматически отключается в случае отсутствия действий/соединения в течение 15 минут.

**Соединение Bluetooth**

1. Нажмите кнопку SOURCE несколько раз, чтобы выбрать режим Bluetooth. Устройство выведет голосовое сообщение «Bluetooth».
2. Убедитесь в том, что устройство находится в режиме сопряжения.
3. Включите Bluetooth на устройстве, с которым нужно выполнить сопряжение. Выберите в списке доступных устройств «**Sharp PS-919**» (при необходимости введите пароль «**0000**»), чтобы запустить сопряжение и установить соединение с устройством.
4. После успешного соединения индикатор источника становится синим и звучит голосовое сообщение (Connected) (Соединение установлено).
5. Данное устройство совместимо с голосовым помощником на вашем интеллектуальном устройстве.

**ПРИМЕЧАНИЯ.**

- Данное устройство поддерживает функцию автоматического сопряжения с последним подключенным устройством в случае выключения и повторного включения питания.
- Для выполнения сопряжения с другим устройством Bluetooth необходимо разорвать текущее соединение.
- Чтобы разорвать соединение Bluetooth, нажмите и удерживайте кнопку ▷/⌂. Или выключите функцию Bluetooth на своем интеллектуальном устройстве. Раздается голосовое сообщение «Disconected» («Соединение разорвано»).

**Подключение двух динамиков PS-919 через Bluetooth (TWS)****TWS/True wireless Stereo – режим Duo**

- Этот режим позволяет подключить два динамика PS-919 в качестве левого и правого стереодинамиков для реального стерео устройства. Першим динамиком с основной (лівий звуковий канал), а другим — допоміжний (правий звуковий канал).
- Нажмите и удерживайте кнопку SOURCE на втором динамике, пока динамик не скажет «Duo Mode Pairing», затем отпустите кнопку.
- Пожалуйста, подождите, пока динамики не сообщат «Duo Mode connected». Динамики теперь связаны друг с другом.
- Поедняйте основной динамик зі смартфоном.
- Для сопряжения по Bluetooth с интеллектуальным устройством с поддержкой Bluetooth-выхода выполните поиск "Sharp PS-919" на вашем устройстве и подключите.
- Когда вы выключите один динамик в режиме Duo, оба динамика будут выключены.
- Когда вы включаете динамики, их нужно включать по отдельности.
- Когда оба динамика включены, режим Duo будет автоматически переподключен и вы услышите «Duo Mode connected».
- Чтобы разорвать соединение в режиме Duo, необходимо нажать и удерживать на дополнительном динамике кнопку SOURCE, пока не будет выдано звуковое сообщение: «Duo Mode disconnected» (Соединение в режиме Duo разорвано).

**ПРИМЕЧАНИЯ.**

- Соединение в режиме Duo занимает до 1 минуты.
- Во время пользования режимом Duo соединение с несколькими телефонами невозможно. К основному динамику можно подключить только одно устройство Bluetooth.
- В режиме Duo с помощью устройства Bluetooth можно подключиться только к основному динамику.
- Чтобы сменить устройство Bluetooth в режиме Duo, отключите используемое устройство Bluetooth, нажав и удерживая кнопку ▷/⌂ на основном устройстве, а затем подключите нужное устройство Bluetooth.
- При отключении соединения в режиме Duo Mode нажмите и удерживайте 3 секунды кнопку SOURCE на подчиненном динамике.
- При подключении устройства Bluetooth (например, iOS и пр.) к данному устройству или использовании устройства можно синхронизировать уровень громкости между двумя устройствами.
- В режиме Duo функции кнопок  $\cup$ ,  $-/\text{vol}$  и  $+/\text{vol}$  синхронизируются с двумя динамиками.
- В режиме Duo динамики должны быть расположены как можно ближе друг к другу.
- В зависимости от сетевой среды режим Duo может работать с перебоями.
- При переходе в режим Duo некоторые мобильные телефоны (за исключением устройств, поддерживаемых AptX HD) воспроизведут музыку после короткой паузы.
- Сброс соединения в режиме Duo Mode: отсоедините длительным нажатием на кнопку Source на подчиненном динамике до тех пор, пока вы не услышите "Duo Mode disconnected". Затем восстановите связь. Режим Duo Mode доступен только в режиме Bluetooth. Два динамика отключаются друг от друга, если переключиться в другой режим воспроизведения.
- Сброс соединения в режиме Duo: Чтобы разорвать соединение, следует нажать и удерживать на дополнительном динамике кнопку SOURCE, пока не будет выдано звуковое сообщение «Duo Mode disconnected» (Соединение в режиме Duo разорвано). Соединение сброшено.

**Воспроизведение музыки с внешнего устройства**

Данное устройство позволяет слушать музыку с внешних устройств различного типа.

1. Подключите дополнительное аудиоустройство к динамику через входной аудиоразъем 3,5 мм.
2. Нажмите кнопку SOURCE несколько раз, чтобы перейти в режим AUX. В режиме Aux синий световой индикатор медленно мигает.
3. Используйте аудиоустройство для воспроизведения и управления музыкой и кнопки  $-/\text{vol}$  и  $+/\text{vol}$  на устройстве для регулировки громкости.

**Воспроизведение и зарядка через USB-разъем**

USB-разъем на задней панели устройства можно использовать для воспроизведения и зарядки.

1. Подключите USB-накопитель к USB-разъему на задней панели устройства.
2. Устройство автоматически перейдет в режим USB.
3. Воспроизведение песен с USB-накопителя начинается немедленно.

**ПРИМЕЧАНИЯ.**

- *Voip*и в режим USB можно, только если USB-накопитель подключен.
- Поддержка USB-накопителей объемом до 32 Гб
- Поддерживаемый аудиоформат: MP3
- 4. Через USB-разъем можно заряжать мобильные устройства.

## Настройка световых эффектов

- Коротким нажатием кнопки  на верхней панели устройства можно изменять режим мигания центральной подсветки. Доступны 4 режима мигания:
  - Цвета постепенно вспыхивают.
  - Динамическое мигание в такт с музыкой.
  - Мигание с вращением разных цветов.
  - Мигание с вращением одного цвета.
- Длинное нажатие (2 с): изменение режима боковой подсветки
- Длинное нажатие (4 с): выключение всей подсветки

## Технические характеристики

Модель	PS-919
Выходная мощность	2 x 18 Вт + 36 Вт RMS (10% THD)
Макс. энергопотребление:	19 Вт
Общая макс. выходная мощность	130 Вт
Частотная характеристика	70 Гц – 12 кГц
Батарея	Встроенный блок литий-ионных батарей, 4 x 2600 мА·ч, 37,44 Вт·ч
Температура для эксплуатации	от 5 °С до 35 °С
Уровень влажности для эксплуатации	от 5 % до 60 %
Водонепроницаемость	IPX5
Bluetooth	
Версия	V 5.0
Максимальная мощность передачи	<20 дБм
Частотные диапазоны	2402 МГц ~ 2480 МГц
Адаптер питания	
Название модели	HP24E-1801000-D
Вход	100–240 В ~ 50/60 Гц 0,8 А
Выход	DC 18 В, 1000 мА
Производитель	DONGGUAN HP-POWER TECHNOLOGY, LIMITED NO.8, Shui Lin Road, TangXia Town, 523710 DongGuan City, Guang Dong Province, China (Китай)

Примечания. Конструкция и технические характеристики могут быть изменены без предварительного уведомления.

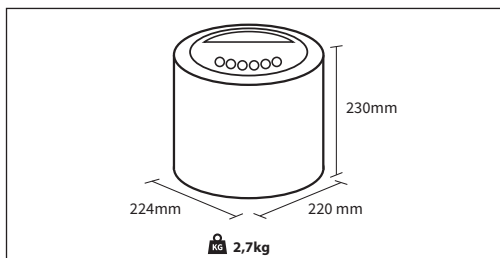





Sharp Consumer Electronics Poland sp. z o.o.  
Ostaszewo 57B, 87-148 Łysomice, Poland  
Made in China

SAU/MAN/0160

[www.sharpconsumer.eu](http://www.sharpconsumer.eu)

**SHARP**