

# milla home



## NAWILŹACZ POWIETRZA MAH200

---

Instrukcja obsługi  
i warunki gwarancji



## WARUNKI BEZPIECZEŃSTWA I ZAGROŻENIA

1. Należy dokładnie zapoznać się z niniejszą instrukcją obsługi i bezwzględnie jej przestrzegać.
2. Nie uruchamiaj urządzenia jeżeli ma uszkodzony przewód zasilający, wtyczkę lub obudowę. Jeżeli przewód zasilający jest uszkodzony, musi zostać wymieniony przez serwis lub osobę do tego uprawnioną, w przeciwnym razie może dojść do porażenia prądem.
3. Ze względów bezpieczeństwa, do wszelkich napraw urządzenia uprawniony jest jedynie producent, serwis autoryzowany przez producenta lub osoba o odpowiednich kwalifikacjach.
4. Urządzenie przystosowane jest do użytku domowego. Nie używaj urządzenia na zewnątrz pomieszczeń.
5. Przed pierwszym uruchomieniem należy zdjąć wszystkie folie ochronne i zabezpieczające.
6. Przed demontażem, montażem, czyszczeniem urządzenia, uzupełnianiem i opróżnianiem zbiornika, zawsze wyjmij wtyczkę przewodu zasilającego z gniazda elektrycznego.
7. Urządzenie należy podłączyć do napięcia prądu podanego na tabliczce znamionowej.
8. Nie podłączaj, odłączaj wtyczki przewodu z gniazda sieciowego mokrymi dłońmi.
9. Nie wolno włączać urządzenia z pustym zbiornikiem na wodę. Należy najpierw napełnić zbiornik wodą.
10. Urządzenie przeznaczone jest do użytku przez osoby dorosłe i powinno znajdować się poza zasięgiem dzieci.
11. Przed przesunięciem, zmianą miejsca pracy urządzenia, uzupełnianiem wody w zbiorniku, należy odłączyć przewód zasilający od gniazda elektrycznego. Urządzenie powinno być przenoszone w pozycji pionowej z nałożoną pokrywą.
12. Urządzenie nie powinno pracować w pobliżu urządzeń grzewczych np. płyta kuchenna, piekarnik, grzejnik itp.
13. Chroń przewód przyłączeniowy, nie powinien on dotykać żadnych gorących powierzchni.

14. Aby wyciągnąć wtyczkę z gniazda elektrycznego chwycić za wtyczkę, nie chwytaj za przewód.
15. Urządzenie nie powinno pracować w pobliżu materiałów łatwopalnych.
16. Niniejszy sprzęt może być użytkowany przez dzieci w wieku co najmniej 8 lat i przez osoby o obniżonych możliwościach fizycznych, umysłowych i osoby o braku doświadczenia i znajomości sprzętu, jeżeli zapewniony zostanie nadzór lub instruktaż odnośnie do użytkowania sprzętu w bezpieczny sposób i zrozumiałe związane z tym zagrożenia. Dzieci nie powinny bawić się sprzętem. Nie powinno być wykonywane czyszczenie i konserwacja sprzętu przez dzieci bez nadzoru.
17. Nie należy narażać urządzenia na szkodliwe warunki atmosferyczne, nadmierne nasłonecznienie i wilgoć.
18. Urządzenie powinno stać na stabilnym i suchym podłożu w pozycji pionowej.
19. Do zbiornika z wodą nie wolno wlewać olejków eterycznych, zapachowych.
20. Nie zanurzaj urządzenia w wodzie ani innych płynach.
21. Nigdy nie dotykaj wody w komorze podstawy i jej elementów, gdy urządzenie jest podłączone do zasilania.
22. Jeżeli urządzenie nie będzie użytkowane przez dłuższy czas, należy odłączyć wtyczkę przewodu zasilającego z gniazda elektrycznego.
23. Należy pamiętać, że wysoki poziom wilgotności powietrza może sprzyjać rozwojowi szkodliwych dla zdrowia mikroorganizmów.
24. Nie dopuszczać do zawilgocenia lub zamoczenia obszaru wokół nawilzacza. Jeżeli dojdzie do zawilgocenia, należy zmniejszyć moc nawilżania. Jeśli nie można zmniejszyć mocy nawilżania, należy używać urządzenia z przerwami w działaniu.
25. Nie dopuszczać do namaczania materiałów chłonnych wokół nawilzacza, takich jak dywany, zasłony, obrusy.
26. Należy wyłączyć i odłączyć od zasilania urządzenie podczas napełniania i czyszczenia zbiornika.
27. Nie należy pozostawiać wody w zbiorniku, gdy urządzenie nie jest używane. Przed przechowywaniem lub kolejnym użyciem należy usunąć wodę z nawilzacza i go wyczyścić.

28.  Należy opróżnić zbiornik z wody i wymieniać wodę co trzy dni. Przed ponownym napełnieniem zbiornika należy go przepłukać świeżą wodą z kranu i wyczyścić zgodnie z zaleceniami z instrukcji obsługi. Usuń kamień, osady lub błonę, która utworzyła się na bokach zbiornika lub powierzchniach wewnętrznych urządzenia następnie należy wytrzeć wszystkie powierzchnie do sucha.

**OSTRZEŻENIE: GDY WODA NIE JEST WYMIENIANA, A ZBIORNIK NIE JEST CZYSZCZONY PRAWIDŁOWO CO 3 DNI, W WODZIE I NA ELEMENTACH URZĄDZENIA, KTÓRE MAJĄ Z NIĄ KONTAKT, MOGĄ NAMNAŻAĆ SIĘ MIKROORGANIZMY, A NASTĘPNIE BYĆ ROZPYLANE W POWIETRZU CO POWODUJE BARDZO POWAŻNE ZAGROŻENIE DLA ZDROWIA.**

## WPROWADZENIE

Dziękujemy za zaufanie, jakim nas Państwo obdarzyli, dokonując zakupu urządzenia marki **Milla Home**. Jesteśmy przekonani, że to bardzo dobrej jakości urządzenie zapewni Państwu dużo radości i satysfakcji z jego użytkowania.

### **NALEŻY DOKŁADNIE PRZECZYTAĆ INSTRUKCJĘ OBSŁUGI I JEJ PRZESTRZEGAĆ!**

To urządzenie jest przeznaczone do użytku domowego lub innego, nie dotyczącego celów komercyjnych. Producent nie ponosi odpowiedzialności za szkody powstałe w wyniku użytkowania niewłaściwego lub niezgodnego z przeznaczeniem.

## DANE TECHNICZNE

Model urządzenia	MAH200
Zasilanie [V], Hz	220-240~, 50/60
Pojemność zbiornika na wodę [l]	4,3
Wydajność [ml/h]	220
Maksymalna głośność [dB]	do 38
Moc [W]	22
Optymalna powierzchnia nawilżania [m <sup>2</sup> ]	< 20
Czas pracy z pełnym zbiornikiem: [h]	do 18

## OPIS PRODUKTU

1. Dysza mgiełki
2. Pokrywa zbiornika
3. Zbiornik na wodę z wziernikiem poziomu wody
4. Komora wodna z przetwornikiem
5. Przyciski sterujące
6. Podstawa

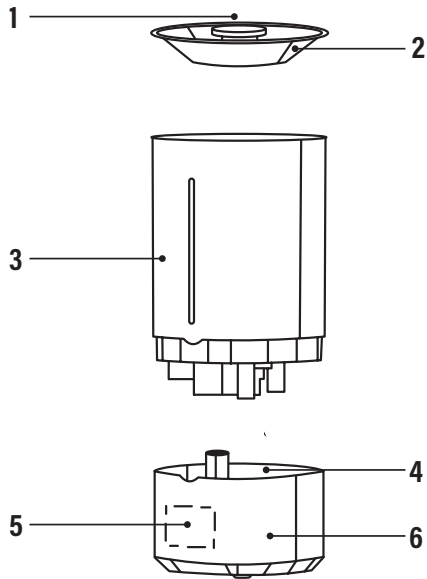

## OBSŁUGA

1. Postaw nawilżacz na suchej, płaskiej i stabilnej powierzchni z dostępem do gniazda elektrycznego.
2. Zdejmij pokrywę zbiornika (1). Zdejmij zbiornik z podstawy(2). Wyjmij piankę zabezpieczającą pływak (3).

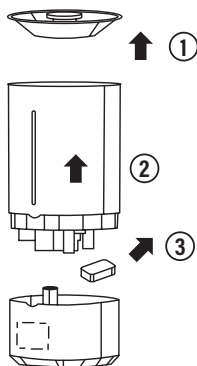

3. Nalej chłodnej wody do zbiornika do maksymalnego poziomu na wzniku (MAX):

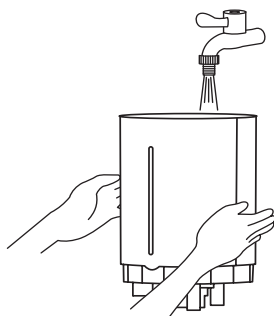



**UWAGA! WLEWAJ WODĘ DO KOMORY ZBIORNIKA, NIE DO DYSZY WYLOTU PARY.**



**UWAGA! NALEŻY WYMIENIAĆ WODĘ W ZBIORNIKU I CZYŚCIĆ ZBIORNIK CO 3 DNI.**

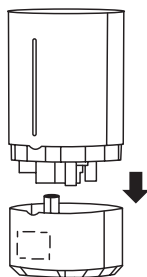

4. Postaw zbiornik na podstawie tak, aby wznik na zbiorniku znajdował się po tej samej stronie co przyciski sterujące na podstawie:



Podłącz wtyczkę przewodu zasilającego do gniazda elektrycznego. Przycisk  podświetli się jednorazowo.

5. Naciśnij przycisk  aby włączyć nawilżacz. Przycisk  podświetli się w kolorze niebieskim informując o pracy urządzenia w domyślnym, maksymalnym stopniu nawilżania.

W celu zmiany stopnia nawilżania naciśnij przycisk , do wyboru są 3 stopnie nawilżania:  
Niebieski – najwyższy stopień nawilżania.

Zielony – średni stopień nawilżania.

Żółty – minimalny stopień nawilżania.

W celu wyłączenia lub włączenia podświetlenia przycisku naciśnij i przytrzymaj przycisk  przez 3 sekundy.

6. Dysza mgiełki jest regulowana pod kątem 360°, chwyć ją i obróć aby ustawić odpowiedni kierunek wylotu mgły.

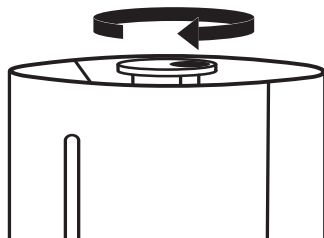

7. Czas pracy urządzenia z pełnym zbiornikiem wody to około 18 godzin. Po wyczerpaniu wody w zbiorniku urządzenie wyłączy się automatycznie.

## CZYSZCZENIE

W przypadku gdy woda jest twarda (zawiera dużo wapnia i magnezu), może powodować dużą ilość osadu na powierzchni wewnętrznej i zewnętrznej zbiornika wody na przetworniku ultradźwiękowym. Powstały „biały proszek” na przetworniku uniemożliwia prawidłowe działanie urządzenia. Nawilżacz należy dokładnie i wymieniać wodę co 3 dni.

### **Czyszczenie zbiornika przetwornika i komory podstawy:**

- Przed przystąpieniem do czyszczenia należy odłączyć przewód zasilający od gniazda elektrycznego.
- Przetwornik i komorę podstawy należy odkamieniać regularnie, aby zapewnić prawidłową pracę urządzenia. W tym celu należy przygotować roztwór wody z odkamieniaczem zgodnie z recepturą z opakowania i wlać go do komory wodnej tak, aby przetwornik został całkowicie przykryty.



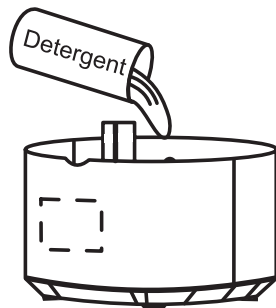

W przypadku dużego zakamienienia brzegów komory, należy wlać roztwór do poziomu zakamienienia.

- Komorę z roztworem należy pozostawić do czasu zmiękczenia nagromadzonego osadu (5-10 min), następnie wylać roztwór z podstawy, w razie silnego osadu usunąć za pomocą szczoteczki do czyszczenia, ściereczki lub gąbki, przepłukać i wytrzeć do sucha.
- Zbiornik oraz obudowę nawilżacza należy czyścić miękką ściereczką. Zbiornik należy dokładnie wyczyścić za pomocą miękkiej ściereczki lub gąbki a następnie wypłukać i wytrzeć do sucha..

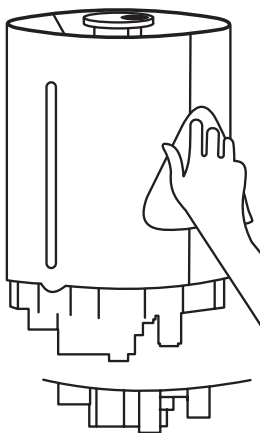

- Nawilżacz należy przechowywać w suchym i bezpiecznym miejscu.

**UWAGA! NIE WOLNO ZANURZAĆ PODSTAWY NAWILŻACZA W WODZIE. DO MYCIA NALEŻY UŻYWAĆ MIĘKKICH ŚCIERECZEK LUB GĄBEK . DO CZYSZCZENIA NIE WOLNO UŻYWAĆ MATERIAŁÓW ŚCIERNYCH ANI ŻRĄCYCH ŚRODKÓW CHEMICZNYCH.**

**ABY UTRZYMAĆ URZĄDZENIE W DOBRYM STANIE PRZEZ WIELE LAT ZALECAMY:**

- Używać zimnej przefiltrowanej wody lub wody destylowanej.
- Co 3 dni czyścić przetwornik i komorę podstawy, zbiornik na wodę i jego powierzchnie wewnętrzne.
- Wymieniać wodę w zbiorniku jak najczęściej.
- Przed dłuższą przerwą w działaniu urządzenia lub jego przechowywaniem, opróżnić zbiornik z wody, oczyścić obudowę urządzenia miękką ściereczką i osuszyć.

## ROWIĄZYWANIE PROBLEMÓW

Problem	Możliwa przyczyna	Rozwiązanie
Z urządzenia nie wydobywa się mgiełka.	Urządzenie nie jest podłączone do zasilania.	Podłącz wtyczkę zasilacza do gniazda elektrycznego i włącz nawilżacz.
	Zbyt mało wody w zbiorniku.	Uzupełnij wodę w zbiorniku.
	Za dużo wody w zbiorniku.	Wylej wodę ze zbiornika do osiągnięcia poziomu „MAX”.
	Otwór wylotu mgły jest zablokowany.	Sprawdź drożność otworu wylotu mgły.
	Zbiornik nie jest prawidłowo ustawiony na podstawie.	Zdejmij i postaw zbiornik prawidłowo na podstawie.
Mgiełka ma nieprzyjemny zapach.	Bрудna, nieświeża woda w zbiorniku.	Opróżnij zbiornik z nieświeżej wody, wykonaj czyszczenie urządzenia i wlej czystą, chłodną wodę do zbiornika.
Niski poziom wylotu mgły.	Zbiornik i dyfuzor mgły są zanieczyszczone.	Wykonaj czyszczenie urządzenia i wlej czystą, chłodną wodę do zbiornika.
	Bрудna, nieświeża woda w zbiorniku.	Opróżnij zbiornik z nieświeżej wody, wykonaj czyszczenie urządzenia i wlej czystą, chłodną wodę do zbiornika.
Głośna praca urządzenia.	Zbiornik i dyfuzor mgły są zanieczyszczone.	Wykonaj czyszczenie urządzenia i wlej czystą, chłodną wodę do zbiornika.
	Bрудna, nieświeża woda w zbiorniku.	Opróżnij zbiornik z nieświeżej wody, wykonaj czyszczenie urządzenia i wlej czystą, chłodną wodę do zbiornika.

## EKOLOGICZNA I PRZYJAZNA DLA ŚRODOWISKA UTYLIZACJA

To urządzenie jest oznaczone, zgodnie z Dyrektywą Parlamentu Europejskiego i Rady 2012/19/UE z dnia 4 lipca 2012 r. w sprawie zużytego sprzętu elektrycznego i elektronicznego (WEEE), symbolem przekreślonego kontenera na odpady:



Nie należy wyrzucać urządzeń oznaczonych tym symbolem, razem z odpadami domowymi.

Urządzenie należy zwrócić do lokalnego punktu przetwarzania i utylizacji odpadów lub skontaktować się z władzami miejskimi.

### MOŻESZ POMÓC CHRONIĆ ŚRODOWISKO!

Właściwe postępowanie ze użytym sprzętem elektrycznym i elektronicznym przyczynia się do uniknięcia szkodliwych dla zdrowia ludzi i środowiska naturalnego konsekwencji, wynikających z obecności składników niebezpiecznych oraz niewłaściwego składowania i przetwarzania takiego sprzętu.

## WARUNKI GWARANCJI DOTYCZĄCE NAWILZACZA

1. ART-DOM Sp. z o.o. z siedzibą w Łodzi (92-402) przy ul. Zakładowej 90/92 Numer Krajowego Rejestru Sądowego 0000354059 (Gwarant) gwarantuje, że zakupione urządzenie jest wolne od wad fizycznych. Gwarancja obejmuje tylko wady wynikające z przyczyn tkwiących w rzeczy sprzedanej (wady fabryczne).
2. Ujawniona wada zostanie usunięta na koszt Gwaranta w ciągu 14 dni od daty zgłoszenia uszkodzenia do serwisu autoryzowanego lub punktu sprzedaży.
3. W wyjątkowych przypadkach, np. konieczności sprowadzenia części zamiennych od producenta, termin naprawy może zostać wydłużony do 30 dni.
4. Okres gwarancji dla użytkownika wynosi 24 miesiące od daty wydania towaru.
5. Towar przeznaczony jest do używania wyłącznie w warunkach indywidualnego gospodarstwa domowego.
6. Gwarancja nie obejmuje:
  - a. uszkodzeń powstałych na skutek używania urządzenia niezgodnie z instrukcją obsługi,
  - b. uszkodzeń mechanicznych, chemicznych lub termicznych,
  - c. napraw i modyfikacji dokonanych przez firmy lub osoby nieposiadające autoryzacji producenta,
  - d. części z natury łatwo zużywalnych lub materiałów eksploatacyjnych takich jak: baterie, żarówki, bezpieczniki, filtry, pokrętła, półki, akcesoria,
  - e. instalacji, konserwacji, przeglądków, czyszczenia, odblokowania, usunięcia zanieczyszczeń oraz instruktażu.
7. O sposobie usunięcia wady decyduje Gwarant. Usunięcie potwierdzonej wady urządzenia nastąpi poprzez wykonanie naprawy gwarancyjnej lub wymianę urządzenia. Gwarant może dokonać naprawy, gdy kupujący żąda wymiany lub Gwarant może dokonać wymiany, gdy kupujący żąda naprawy, jeżeli doprowadzenie do zgodności towaru (urządzenia) zgodnie z udzieloną gwarancją w sposób wybrany przez kupującego jest niemożliwe albo wymagałoby nadmiernych kosztów dla Gwaranta. W szczególnie uzasadnionych wypadkach, jeżeli naprawa i wymiana są niemożliwe lub wymagałyby nadmiernych kosztów dla Gwaranta może on odmówić doprowadzenia towaru do zgodności z udzieloną gwarancją i zaproponować inny sposób załatwienia reklamacji z gwarancji.
8. Wymiany towaru dokonuje punkt sprzedaży, w którym towar został zakupiony (wymiana lub zwrot gotówki) lub autoryzowany punkt serwisowy, jeżeli dysponuje taką możliwością (wymiana). Zwracane urządzenie musi być kompletne, bez uszkodzeń mechanicznych. Niespełnienie tych warunków może spowodować nieuznanie gwarancji.
9. W przypadku braku zgodności towaru z umową sprzedaży, kupującemu z mocy prawa przysługują środki ochrony prawnej ze strony i na koszt sprzedawcy, a gwarancja nie ma wpływu na te środki ochrony prawnej.
10. Niniejsza gwarancja obowiązuje na terytorium Polski.
11. Warunkiem dokonania naprawy lub wymiany urządzenia w ramach gwarancji jest przedstawienie dowodu zakupu oraz użytkowanie towaru zgodnie z informacjami zawartymi w instrukcji obsługi.

### UWAGA:

Uszkodzenie lub usunięcie tabliczki znamionowej z urządzenia może spowodować nieuznanie gwarancji.

Cały czas udoskonalamy nasze produkty, dlatego mogą się one nieznacznie różnić od zdjęć przedstawionych na opakowaniu oraz w instrukcji obsługi. Przed przystąpieniem do użytkowania urządzenia przeczytaj instrukcję obsługi.

**ART-DOM Sp. z o.o., ul. Zakładowa 90/92, 92-402 Łódź. Numer Krajowego Rejestru Sądowego 0000354059.**

