



DW60M6050**
DW60M6051**
DW60M6040**
DW60M6031**

Zmywarka do naczyń

Instrukcja obsługi

wyobraź sobie możliwości

Dziękujemy za zakup produktu firmy Samsung.



SAMSUNG

Instrukcje bezpieczeństwa

Gratulujemy zakupu nowej zmywarki do naczyń firmy Samsung. Niniejsza instrukcja zawiera ważne informacje dotyczące montażu, użytkowania i konserwacji urządzenia. Prosimy o poświęcenie czasu na przeczytanie niniejszej instrukcji. Zawarte w niej informacje pozwalają optymalnie wykorzystać bogactwo zalet i funkcji zmywarki do naczyń.

CO TRZEBA WIEDZIEĆ O ZASADACH BEZPIECZEŃSTWA











Prosimy o dokładne przeczytanie niniejszej instrukcji w celu uzyskania wiedzy na temat bezpiecznego i efektywnego korzystania z rozlicznych zalet i funkcji nowego urządzenia. Instrukcję należy zachować do wglądu i przechowywać w bezpiecznym miejscu w pobliżu urządzenia. Urządzenia należy używać wyłącznie w celu, do którego zostało ono wyprodukowane, w sposób zgodny z niniejszą instrukcją obsługi.

Ostrzeżenia i zasady bezpieczeństwa zawarte w niniejszej instrukcji nie wyczerpują wszystkich możliwych warunków i sytuacji. Użytkownik jest odpowiedzialny za zachowanie zdrowego rozsądku i ostrożności podczas montażu, konserwacji i obsługi zmywarki do naczyń.

Ponieważ zawarte poniżej informacje dotyczące obsługi odnoszą się do różnych modeli, charakterystyka zakupionej zmywarki do naczyń może nieznacznie odbiegać od opisu zawartego w instrukcji. Część ostrzeżeń może nie mieć zastosowania. W razie pytań lub wątpliwości należy skontaktować się z najbliższym centrum serwisowym lub poszukać pomocy i informacji w witrynie www.samsung.com.

WAŻNE SYMBOLE I ZASADY DOTYCZĄCE BEZPIECZEŃSTWA

Ważne symbole dotyczące bezpieczeństwa

	Zagrożenia lub niebezpieczne praktyki, które mogą spowodować poważne obrażenia ciała i/lub zniszczenie mienia.
	Zagrożenia lub niebezpieczne praktyki, które mogą spowodować obrażenia ciała i/lub zniszczenie mienia.
	Przestrzeganie tych podstawowych zasad bezpieczeństwa podczas korzystania ze zmywarki do naczyń pozwala ograniczyć ryzyko pożaru, eksplozji, porażenia prądem lub obrażeń ciała:
	NIE próbować.
	NIE rozmontowywać.
	NIE dotykać.
	Należy ściśle przestrzegać instrukcji.
	Wymij wtyczkę zasilania z gniazdka elektrycznego.
	Upewnij się, że urządzenie jest uziemione, aby nie doszło do porażenia prądem.
	Zadzwoń do centrum serwisowego, aby uzyskać pomoc.
	Uwaga

Powyższe symbole ostrzegawcze zostały zastosowane dla bezpieczeństwa użytkownika i innych osób.

Należy ich ściśle przestrzegać.

Instrukcję należy przechowywać w bezpiecznym miejscu i upewnić się, że kolejni użytkownicy urządzenia zapoznali się z jej treścią. W razie sprzedaży urządzenia należy przekazać instrukcję kolejnemu właścicielowi.



W celu ograniczenia ryzyka pożaru, porażenia prądem lub obrażeń ciała podczas korzystania z tego urządzenia należy przestrzegać podstawowych zasad bezpieczeństwa:











2_ Zasady bezpieczeństwa

1. Urządzenie nie jest przeznaczone do użytku przez osoby (w tym dzieci) o ograniczonej sprawności fizycznej, zmysłowej lub umysłowej, a także osoby nieposiadające odpowiedniej wiedzy i doświadczenia bez zapewnienia nadzoru lub udzielenia instrukcji dotyczących obsługi urządzenia przez osobę odpowiedzialną za ich bezpieczeństwo.
2. **Do użytku w Europie:** Dzieci w wieku od 8 lat, osoby o ograniczonej sprawności fizycznej, zmysłowej lub umysłowej, a także osoby nieposiadające wiedzy i doświadczenia mogą używać urządzenia wyłącznie pod nadzorem lub jeżeli otrzymały informacje dotyczące bezpiecznej obsługi urządzenia i rozumieją związane z nim zagrożenia. Dzieciom nie wolno bawić się urządzeniem. Czyszczenie i konserwacja nie mogą być wykonywane przez dzieci bez nadzoru.
3. Należy pilnować, aby dzieci nie bawiły się urządzeniem.
4. Ze względów bezpieczeństwa uszkodzony przewód zasilający musi zostać wymieniony przez producenta, w autoryzowanym serwisie lub przez wykwalifikowaną osobę.
5. Do urządzenia dołączono nowe przyłącza, których należy użyć do podłączenia go. Nie należy używać starych przyłączy.
6. Jeżeli urządzenie ma otwory wentylacyjne w podstawie, nie mogą one być zasłonięte przez dywan.
7. **Do użytku w Europie:** Urządzenie należy przechowywać w miejscu niedostępnym dla dzieci do 3-go roku życia, o ile nie są one pod stałym nadzorem.

Instrukcje bezpieczeństwa

8. **PRZESTROGA:** Aby uniknąć zagrożenia związanego z nieumyślnym zresetowaniem bezpiecznika termicznego, nie należy podłączać urządzeń za pośrednictwem zewnętrznego wyłącznika, takiego jak wyłącznik czasowy, lub do obwodu, który jest regularnie włączany i wyłączany przez dostawcę energii.
9. Urządzenie jest przeznaczone do użytku w gospodarstwach domowych i podobnych miejscach, takich jak:
 - kuchnie dla pracowników w sklepach, biurach i innych miejscach pracy;
 - gospodarstwa rolne;
 - hotele, motele i inne środowiska mieszkalne (do użytku przez klientów);
 - placówki oferujące nocleg i śniadanie.
10. Nie zostawiać otwartych drzwi, ponieważ grozi to potknięciem.
11. **OSTRZEŻENIE:** Noże i inne ostro zakończone sztuczce należy wkładać do kosza ostrzem w dół lub kłaść je poziomo.

INSTRUKCJE DOTYCZĄCE OBSŁUGI ZMYWARKI DO NACZYŃ

-  Ta zmywarka nie jest przeznaczona do użytku komercyjnego. Zmywarka została wyprodukowana z myślą o użytku domowym i w podobnych miejscach pracy i zamieszkania, takich jak:
- sklepy,
 - biura i salony,
- oraz przez klientów takich placówek, jak:
- hostele i domy dla gości.
-  Urządzenia można używać wyłącznie w gospodarstwie domowym do mycia naczyń i sztućców, zgodnie z instrukcją obsługi.
Żadne inne zastosowanie nie jest zalecane przez producenta i może być niebezpieczne.
-  Producent nie ponosi odpowiedzialności za szkody wynikające z błędnego lub niewłaściwego zastosowania lub obsługi.
-  **OSTRZEŻENIE**
W zmywarce nie wolno używać rozpuszczalników. Może to spowodować eksplozję.
-  **OSTRZEŻENIE**
Nie wolno wdychać ani połykać detergentu do zmywarek. Detergenty do zmywarek zawierają składniki drażniące lub powodujące korozję, które mogą spowodować poparzenie nosa, jamy ustnej lub gardła w przypadku połknięcia, a także uniemożliwić oddychanie. W przypadku spożycia lub dostania się detergentu do układu oddechowego należy natychmiast skontaktować się z lekarzem.
-  **OSTRZEŻENIE**
Należy unikać pozostawiania niepotrzebnie otwartych drzwi, gdyż można się o nie potknąć.
-  **OSTRZEŻENIE**
Nie wolno siadać na otwartych drzwiach ani opierać się o nie. Może to spowodować przewrócenie i uszkodzenie zmywarki do naczyń oraz obrażenia ciała użytkownika.
-  Należy używać wyłącznie detergentów i nabyliczszaczy przeznaczonych do zastosowania w zmywarkach.
Nie wolno używać płynu do mycia naczyń.
-  **OSTRZEŻENIE**
Nie należy używać środków do czyszczenia o wysokiej kwasowości.
-  Zbiornika na nabyliczszacz nie wolno napełniać detergentem w proszku lub w płynie. Może to spowodować poważne uszkodzenie zbiornika.
-  **OSTRZEŻENIE**
Nieumyślne napełnienie zbiornika soli detergentem do zmywarek w proszku lub w płynie grozi uszkodzeniem układu zmiękczenia wody. Przed napełnieniem zbiornika soli należy upewnić się, że wybrano właściwe opakowanie soli do zmywarek.
-  Należy używać wyłącznie specjalnej, gruboziarnistej soli do zmywarek, ponieważ inne typy soli mogą zawierać nierozpuszczalne dodatki, które mogą utrudnić funkcjonowanie układu zmiękczenia wody.
-  **OSTRZEŻENIE**
W przypadku urządzenia z koszem na sztućce (w zależności od modelu) umieszczenie sztućców w koszu uchwytami do dołu zwiększa efektywność czyszczenia i suszenia. Noże, widelce itp. należy jednak ustawiać rączkami do góry, ponieważ zmniejsza to ryzyko urazu.
-  W zmywarce nie należy umieszczać plastikowych przedmiotów nienadających się do mycia w gorącej wodzie, takich jak plastikowe opakowania, plastikowe sztućce lub naczynia.
Wysoka temperatura wewnątrz zmywarki może spowodować ich roztopienie lub zniekształcenie.
-  W przypadku modeli z funkcją Opóźniony start przed dodaniem detergentu sprawdź, czy dozownik jest suchy. W razie potrzeby należy wytrzeć go do sucha. Detergent wlany do wilgotnego dozownika spowoduje jego zatkanie i może nie zostać dokładnie rozproszony.
-  **OSTRZEŻENIE**
Noże i inne ostro zakończony sztućce należy wkładać do kosza ostrzem w dół lub kłaść je poziomo.

Instrukcje bezpieczeństwa

INSTRUKCJE DOTYCZĄCE BEZPIECZEŃSTWA DZIECI



Urządzenie nie jest zabawką! Aby ograniczyć ryzyko odniesienia obrażeń, dzieci powinny być trzymane z dala od urządzenia. Nie wolno pozwalać im na zabawę wewnątrz lub w pobliżu zmywarki do naczyń, a także na obsługiwanie jej. Dzieci nie rozumieją związanych z tym zagrożeń. Należy ich pilnować za każdym razem, gdy pracujesz w kuchni. Istnieje niebezpieczeństwo, że dzieci zamkną się w zmywarce podczas zabawy.



Dzieci w wieku od 8 lat, osoby o ograniczonej sprawności fizycznej, zmysłowej lub umysłowej, a także osoby nieposiadające wiedzy i doświadczenia mogą używać urządzenia wyłącznie pod nadzorem lub jeżeli otrzymały informacje dotyczące bezpiecznej obsługi urządzenia i rozumieją związane z nim zagrożenia. Dzieciom nie wolno bawić się urządzeniem. Czyszczenie i konserwacja nie mogą być wykonywane przez dzieci bez nadzoru.



Starsze dzieci mogą korzystać ze zmywarki wyłącznie, jeśli otrzymały dokładne wyjaśnienia dotyczące jej obsługi i są w stanie obsługiwać urządzenie w bezpieczny sposób, ze świadomością wszystkich zagrożeń wynikających z nieprawidłowego użytkowania.



DETERGENTY NALEŻY TRZYMAĆ W MIEJSCU NIEDOSTĘPNYM DLA DZIECI! Detergenty do zmywarek zawierają składniki drażniące i żrące, które w przypadku połknięcia mogą spowodować poparzenie jamy ustnej, nosa lub gardła, a także uniemożliwić oddychanie. Dzieciom nie wolno przebywać w pobliżu otwartej zmywarki do naczyń, gdyż na obudowie mogą znajdować się pozostałości detergentu. Jeśli dziecko połknie detergent lub dostania się on do jego układu oddechowego, należy natychmiast skontaktować się z lekarzem.

INSTRUKCJE DOTYCZĄCE MONTAŻU ZMYWARKI



Przed montażem urządzenia należy sprawdzić, czy są jakiegokolwiek uszkodzenia widoczne z zewnątrz. W żadnym wypadku nie wolno korzystać z uszkodzonego urządzenia. Uszkodzone urządzenie stanowi zagrożenie.



Zmywarka do naczyń musi być podłączona do źródła zasilania przy użyciu odpowiedniego gniazdka z przełącznikiem. Gniazdo musi być łatwo dostępne dla zamontowanej zmywarki do naczyń tak, aby można było odłączyć ją od źródła zasilania w dowolnym momencie. (Więcej informacji dostępnych jest w części „Elementy i funkcje urządzenia” na stronie 11).



Za zmywarką nie może znajdować się żadne gniazdko. Dosunięcie zmywarki do naczyń do gniazdka może spowodować ryzyko przegrzania i pożaru.













Zmywarka nie może być zamontowana pod płytą grzejną. Wysokie temperatury wytwarzane przez płytę grzejną mogą spowodować uszkodzenie zmywarki do naczyń. Z tego samego powodu urządzenie nie powinno być montowane w pobliżu otwartego okna lub sprzętu oddającego ciepło, takiego jak grzałki itp.



Zmywarki do naczyń nie należy podłączać do źródła zasilania do czasu zakończenia montażu i wyregulowania sprężyn drzwi.



Przed podłączeniem urządzenia należy upewnić się, że dane na tabliczce znamionowej (napięcie i pobór prądu) odpowiadają sieci elektrycznej. W razie wątpliwości należy skontaktować się z elektrykiem.

-  Bezpieczeństwo korzystania z tego urządzenia elektrycznego może zagwarantować wyłącznie stałe połączenie z odpowiednim systemem uziemienia. Kluczowe jest spełnienie podstawowych norm dotyczących bezpieczeństwa i regularna ich kontrola. W przypadku jakichkolwiek wątpliwości należy skontaktować się z elektrykiem. Producent nie ponosi odpowiedzialności za konsekwencje niewłaściwego uziemienia (np. porażenie prądem).
-  Urządzenia nie należy podłączać do źródła zasilania za pośrednictwem listwy lub przedłużacza. Nie gwarantują one właściwego zabezpieczenia urządzenia (np. przed przegrzaniem).
-  Urządzenie można montować w środowiskach mobilnych (np. na okrętach) wyłącznie pod warunkiem przeprowadzenia oceny ryzyka przez odpowiednio wykwalifikowanego specjalistę.
-  Plastikowa obudowa przyłącza wody zawiera element elektryczny. Nie wolno zanurzać jej w wodzie.
-  W węży z zabezpieczeniem przed niekontrolowanym wypływem wody znajdują się przewody elektryczne. Węża doprowadzającego wodę nie wolno przecinać, nawet jeżeli jest zbyt długi.
-  Montaż, konserwację i naprawy może wykonywać jedynie wykwalifikowana i kompetentna osoba zgodnie z krajowymi i lokalnymi przepisami dotyczącymi bezpieczeństwa. Wykonywanie napraw i innych prac przez osoby niewykwalifikowane może stwarzać zagrożenie. Producent nie ponosi odpowiedzialności za nieautoryzowane prace.
-  Wbudowany układ uszczelniający stanowi zabezpieczenie przed uszkodzeniami spowodowanymi przez wodę, jeżeli spełnione są następujące warunki.
- Zmywarka do naczyń jest poprawnie zamontowana i podłączona.
 - Zmywarka do naczyń jest właściwie konserwowana, a części wymieniane są gdy jest to potrzebne.
 - Zawór odcinający jest zakrecony na czas dłuższej przerwy w eksploatacji urządzenia (np. podczas urlopu).
 - Układ uszczelniający działa nawet wtedy, gdy urządzenie jest wyłączone. Musi ono jednak pozostawać podłączone do źródła zasilania.
-  Uszkodzone urządzenie stanowi zagrożenie. W przypadku uszkodzenia urządzenia należy odłączyć je od źródła zasilania i skontaktować się ze sprzedawcą lub serwisem.
-  Naprawy wykonane przez nieuprawnione osoby mogą spowodować nieprzewidywalne zagrożenie dla użytkownika, za które producent nie ponosi odpowiedzialności. Naprawy powinny być wykonywane wyłącznie przez autoryzowanego pracownika serwisu.
-  Wadliwe elementy należy zastępować wyłącznie oryginalnymi częściami zamiennymi. Montaż wyłącznie takich części stanowi gwarancję bezpiecznej eksploatacji urządzenia.
-  Przed rozpoczęciem prac konserwacyjnych należy zawsze odłączać urządzenie od źródła zasilania (poprzez wyłączenie gniazda i wyjęcie wtyczki).
-  Jeżeli kabel podłączeniowy jest uszkodzony, musi zostać zastąpiony specjalnym kablem dostarczonym przez producenta. Ze względów bezpieczeństwa, jego montaż może zostać przeprowadzony wyłącznie w serwisie lub przez autoryzowanego pracownika serwisu.

Instrukcje bezpieczeństwa



W krajach narażonych na plagi karaluchów lub innych szkodników należy zwracać szczególną uwagę na utrzymywanie urządzenia i jego otoczenia w czystości przez cały czas. Gwarancja nie obejmuje żadnych uszkodzeń spowodowanych przez karaluchy lub inne szkodniki.



W przypadku awarii lub podczas czyszczenia urządzenia izolacja elektryczna jest całkowita tylko gdy:

- urządzenie jest odłączone od gniazda, a wtyczka jest wyciągnięta,
- urządzenie jest wyłączone z sieci,
- bezpiecznik sieciowy jest wyłączony,
- bezpiecznik gwintowy jest zdemontowany (kraje, w których jest stosowany).



W urządzeniu nie wolno wprowadzać żadnych modyfikacji bez zgody producenta.



Nie wolno otwierać obudowy urządzenia.

Ingerencja w połączenia i części elektryczne oraz części mechaniczne jest bardzo niebezpieczna i grozi nieprawidłowościami w działaniu oraz porażeniem prądem.



Naprawy urządzenia podczas okresu gwarancji mogą być wykonywane wyłącznie przez pracownika serwisu autoryzowanego przez producenta. W przeciwnym razie gwarancja straci ważność.



Podczas montażu sprawdź, czy wokół urządzenia jest wystarczająco dużo miejsca do zapewnienia prawidłowej wentylacji.

Jeśli przestrzeń między urządzeniem a zlewem nie jest wystarczająca, może to spowodować uszkodzenie zlewu lub pojawienie się pleśni.



Ustawienie poziomu twardości wody wybrane w zmywarce musi być odpowiednie dla miejsca zamieszkania. (Więcej informacji dostępnych jest w części „Tryb układu zmiękczenia wody (Ustawienie poziomu twardości wody)” na stronie 19).

INSTRUKCJE DOTYCZĄCE OZNACZENIA WEEE



Prawidłowe usuwanie produktu (zużyty sprzęt elektryczny i elektroniczny)

(Dotyczy krajów, w których stosuje się systemy segregacji odpadów)

To oznaczenie umieszczone na produkcie, akcesoriach lub dokumentacji oznacza, że po zakończeniu eksploatacji nie należy tego produktu ani jego akcesoriów (np. ładowarki, zestawu słuchawkowego, przewodu USB) wyrzucać wraz ze zwykłymi odpadami gospodarstwa domowego. Aby uniknąć szkodliwego wpływu na środowisko naturalne i zdrowie ludzi wskutek niekontrolowanego usuwania odpadów, prosimy o oddzielenie tych przedmiotów od odpadów innego typu oraz o odpowiedzialny recykling i praktykowanie ponownego wykorzystania materiałów.

W celu uzyskania informacji na temat miejsca i sposobu bezpiecznego dla środowiska recyklingu tych przedmiotów, użytkownicy w gospodarstwach domowych powinni skontaktować się z punktem sprzedaży detalicznej, w którym dokonali zakupu produktu, lub z organem władz lokalnych.

Użytkownicy w firmach powinni skontaktować się ze swoim dostawcą i sprawdzić warunki umowy zakupu. Produktu ani jego akcesoriów nie należy usuwać razem z innymi odpadami komercyjnymi.

Informacje na temat zobowiązań firmy Samsung w zakresie ochrony środowiska i określonych obowiązków regulacyjnych dotyczących produktu, np. związanych z rozporządzeniem REACH, dyrektywą WEEE, utylizacją baterii można uzyskać na naszej stronie internetowej poświęconej zrównoważonemu rozwojowi, dostępnej za pośrednictwem witryny Samsung.com.

Spis treści

ELEMENTY I FUNKCJE URZĄDZENIA

11

- 11 Budowa zmywarki
- 14 Panel sterowania
- 17 Komunikaty

KORZYSTANIE Z DETERGENTU I UKŁADU ZMIĘKCZANIA WODY

19

- 19 Tryb układu zmiękczenia wody (Ustawienie poziomu twardości wody)
- 20 Ładowanie soli do układu zmiękczenia
- 21 Stosowanie detergentu
- 22 Używanie nablyszczacza
- 23 Jak korzystać z programu Multi tab

ŁADOWANIE KOSZY ZMYWARKI

24

- 24 Ładowanie górnego kosza
- 26 Ładowanie dolnego kosza
- 26 Składanie kolców dolnego kosza
- 27 Szufłada na sztućce
- 29 Typy przyborów/naczyni, które można myć w zmywarce

PROGRAMY ZMYWANIA

30

- 30 Włączanie urządzenia
- 30 Zmiana programu
- 31 Po zakończeniu cyklu zmywania
- 31 Tabela cykli zmywania

CZYSZCZENIE I KONSERWACJA

33

- 33 Czyszczenie filtrów
- 34 Czyszczenie ramion natryskowych
- 34 Czyszczenie drzwiczek
- 34 Konserwacja zmywarki
- 34 Ochrona przed mrozem
- 35 Jak konserwować zmywarę

MONTAŻ ZMYWARKI DO NACZYŃ

36

- 36 Przyłącze i spust wody
- 38 Podłączanie węży odpływowych
- 38 Ustawianie urządzenia
- 38 Uruchamianie zmywarki

INSTALACJA ZMYWARKI

39

- 39 Zmywarka do montażu pod blatem, do częściowej zabudowy, do całkowitej zabudowy

ROZWIĄZYWANIE PROBLEMÓW

45

- 45 Zanim zadzwonisz do serwisu
- 48 Kody błędów

DODATEK

49

- 49 Dane techniczne
- 50 Wymiary produktu

Elementy i funkcje urządzenia

BUDOWA ZMYWARKI

Przód i tył (DW60M6050**/DW60M6031**)

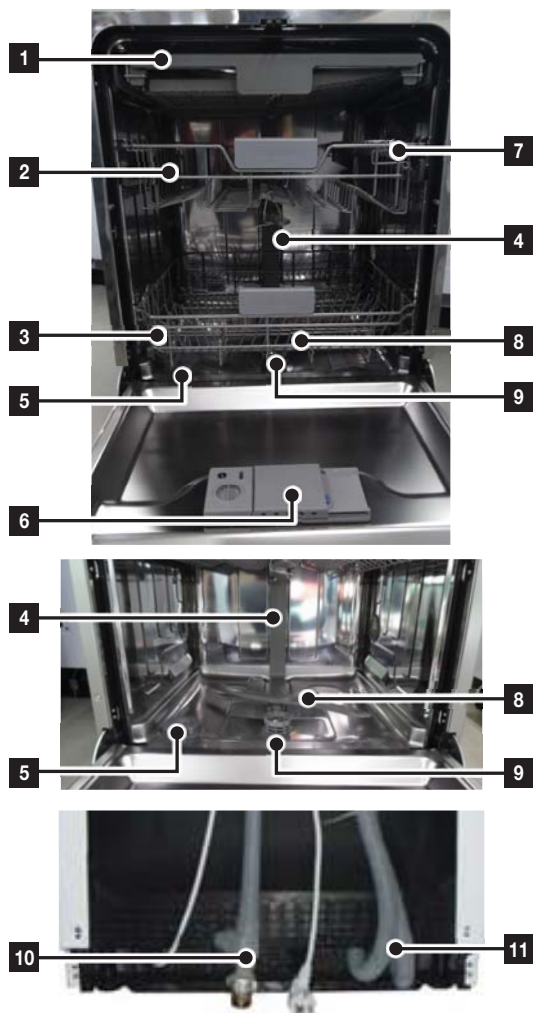

1	Trzeci kosz
2	Górny kosz
3	Dolny kosz
4	Dysza przewodu
5	Pojemnik na sól
6	Dozownik
7	Półka na filiżanki
8	Ramiona natryskowe
9	Zespół filtra
10	Wąż doprowadzający wodę
11	Wąż odpływowy

 Akcesoria: instrukcja obsługi, lejek do soli, kosz na sztućce.

Elementy i funkcje urządzenia

Przód i tył (DW60M6051**)

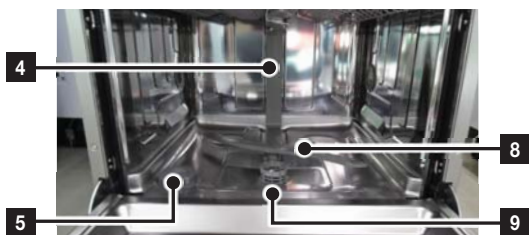
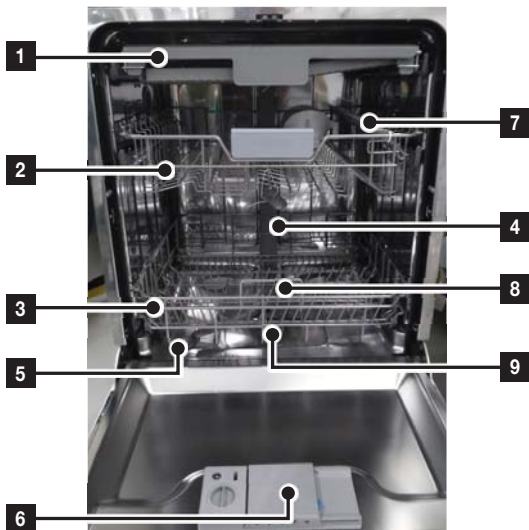

1	Trzeci kosz
2	Górny kosz
3	Dolny kosz
4	Dysza przewodu
5	Pojemnik na sól
6	Dozownik
7	Półka na filiżanki
8	Ramiona natryskowe
9	Zespół filtra
10	Wąż doprowadzający wodę
11	Wąż odpływowy

 Akcesoria: instrukcja obsługi, lejek do soli, kosz na sztućce.

Przód i tył (DW60M6040**)

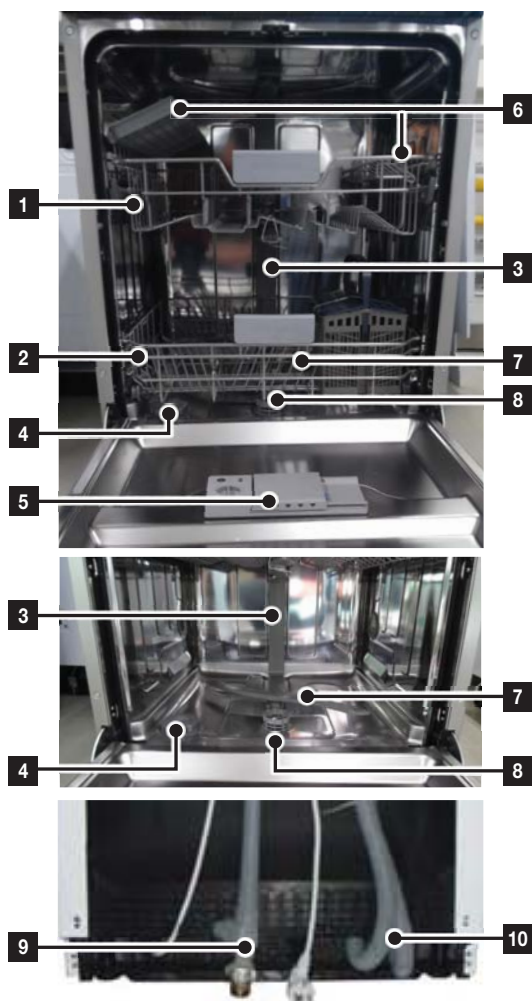

1	Górny kosz
2	Dolny kosz
3	Dysza przewodu
4	Pojemnik na sól
5	Dozownik
6	Półka na filiżanki
7	Ramiona natryskowe
8	Zespół filtra
9	Wąż doprowadzający wodę
10	Wąż odpływowy

 Akcesoria: instrukcja obsługi, lejek do soli, kosz na sztućce.

Elementy i funkcje urządzenia

PANEL STEROWANIA

DW60M6050F*/DW60M6051F*/DW60M6040F*/DW60M6031F*
 DW60M6050U*/DW60M6051U*/DW60M6040U*/DW60M6031U*
 DW60M6050S*/DW60M6051S*/DW60M6040S*/DW60M6031S*

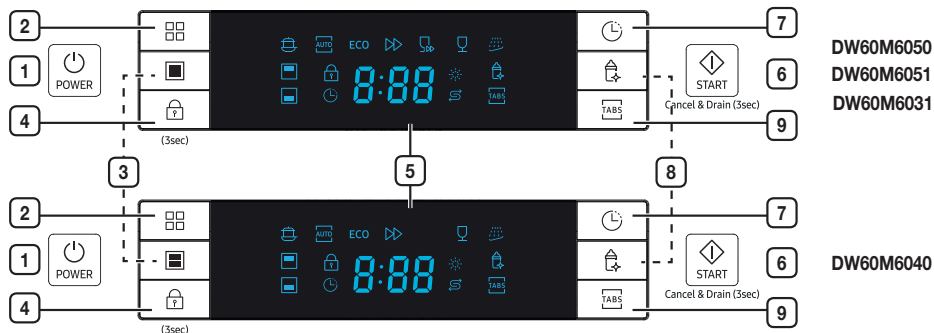

1	Zasilanie	Naciśnij ten przycisk, aby uruchomić zmywarkę: wyświetlacz zaświeci się.
2	Program	Naciśnięcie przycisku umożliwia wybór odpowiedniego programu.
3	Załadunek do połowy	W przypadku zmywania niewielkiej ilości przedmiotów należy używać tylko górnego lub dolnego kosza. Zmniejsza to zużycie prądu. Naciśnij przycisk Załadunek do połowy , aby wybrać dolny lub górny kosz.
4	Blokada sterowania	Przy użyciu tej funkcji można zablokować przyciski na panelu sterowania. Dzięki temu dziecko nie uruchomi przypadkowo zmywarki. Aby zablokować lub odblokować przyciski na panelu sterowania, przytrzymaj przyciski Blokada sterowania przez trzy (3) sekundy.
5	Okienko wyświetlacza	Sygnalizator czasu pracy, czas opóźnienia, kody błędów itp.
6	Start	Aby rozpocząć program, naciśnij przycisk Start przed zamknięciem drzwi urządzenia. *Resetowanie: aby anulować aktualnie uruchomiony program i wypompować wodę ze zmywarki, naciśnij i przytrzymaj przycisk Start przez trzy (3) sekundy. Po zresetowaniu zmywarki wybierz program i opcję, a następnie naciśnij przycisk Start , aby ponownie uruchomić zmywarkę.
7	Opóźniony start	Jeśli chcesz opóźnić rozpoczęcie zmywania, naciśnij ten przycisk. Rozpoczęcie zmywania można opóźnić o maksymalnie 24 godziny. Każde naciśnięcie przycisku oznacza opóźnienie rozpoczęcia zmywania o jedną godzinę.
8	Higiena	Naciśnij przycisk Higiena , aby uzyskać najwyższy poziom higieny zmywarki do naczyń. Temperatura przy ostatecznym płukaniu wynosi 67 °C i utrzymuje się przez kilka minut. Ta funkcja może być używana we wszystkich programach poza Szybkie zmywanie i Zmywanie wstępne.
9	Multi tab	Zmywarka oferuje program Multi tab, do którego nie używa się soli i nabłyszczacza, lecz tabletki typu Multi tab. Opcję tę można wybrać tylko z programem Intensywny, Automatyczny lub Ekologiczny.

- Gdy drzwiczki są otwarte, działa wyłącznie przycisk **Power (Zasilanie)**.
- Opcje (**Multi tab**, **Opóźniony start** i/lub **Załadunek do połowy**) można wybrać wyłącznie przed rozpoczęciem programu.

WAŻNE: Aby w pełni wykorzystać możliwości zmywarki, przed jej pierwszym użyciem należy przeczytać całą instrukcję obsługi.

DW60M6050BB/ DW60M6051BB/ DW60M6031BB

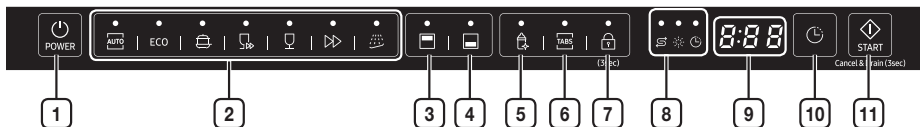



DW60M6040BB



1	Power (Zasilanie)	Naciśnij ten przycisk, aby uruchomić zmywarkę: wyświetlacz zaświeci się.
2	Cykl	Naciśnięcie przycisku umożliwia wybór odpowiedniego programu.
3	Górny kosz	<p>Po wybraniu opcji Górny kosz działać będzie tylko dysza górnego kosza. Dolna dysza nie będzie działać.</p> <p>Ta funkcja służy do zmywania mniejszej ilości naczyń lub szklanek umieszczonych w górnym koszu.</p> <p> Po wybraniu opcji Górny kosz należy umieścić naczynia, szklanki itp. tylko w górnym koszu. Zmywarka nie umyje przedmiotów umieszczonych w dolnym koszu.</p> <p>Wybór opcji Górny kosz powoduje skrócenie czasu trwania cyklu i zmniejszenie zużycia prądu.</p>
4	Dolny kosz	<p>Po wybraniu opcji Dolny kosz działać będzie tylko dysza dolnego kosza. Górna dysza nie będzie działać.</p> <p>Ta funkcja służy do zmywania mniejszej ilości naczyń lub szklanek umieszczonych w dolnym koszu.</p> <p> Po wybraniu opcji Dolny kosz należy umieścić przedmioty, szklanki itp. tylko w dolnym koszu. Zmywarka nie umyje przedmiotów umieszczonych w górnym koszu.</p> <p>Wybór opcji Dolny kosz powoduje skrócenie czasu trwania cyklu i zmniejszenie zużycia prądu.</p>
5	Higiena	Naciśnij przycisk Higiena , aby uzyskać najwyższy poziom higieny zmywarki do naczyń. Temperatura przy ostatecznym płukaniu wynosi 67 °C i utrzymuje się przez kilka minut. Ta funkcja może być używana we wszystkich programach poza Szybkie zmywanie i Zmywanie wstępne.
6	Multi tab	Zmywarka oferuje program Multi tab , do którego nie używa się soli i nabłyszczacza, lecz tabletki typu Multi tab . Z tej opcji można korzystać we wszystkich programach oprócz Automatyczny, Szybkie zmywanie i Zmywanie wstępne.

Elementy i funkcje urządzenia

<p>7 Blokada sterowania</p>	<p>Przy użyciu tej funkcji można zablokować przyciski na panelu sterowania. Dzięki temu dziecko nie uruchomi przypadkowo zmywarki.</p> <p>Aby zablokować lub odblokować przyciski na panelu sterowania, przytrzymaj przyciski Blokada sterowania przez trzy (3) sekundy.</p>
<p>8 Wskaźnik</p>	<p>Jeżeli wskaźnik Uzupełnianie nabyliczszacza lub Uzupełnianie soli świeci się, oznacza to, że konieczne jest uzupełnienie nabyliczszacza lub soli.</p> <p> Wskaźnik Opóźniony start</p> <ul style="list-style-type: none"> • Jeżeli wskaźnik „Opóźniony start” świeci się, należy wybrać opcję „Opóźniony start”. <p> Wskaźnik Uzupełnianie nabyliczszacza</p> <ul style="list-style-type: none"> • Jeżeli wskaźnik „Uzupełnianie nabyliczszacza” świeci się, oznacza to, że w zmywarce do naczyń jest mało nabyliczszacza i należy go uzupełnić. <p> Wskaźnik Uzupełnianie soli</p> <ul style="list-style-type: none"> • Jeżeli wskaźnik „Uzupełnianie soli” jest włączony, oznacza to, że w zmywarce do naczyń jest mało soli i należy ją uzupełnić.
<p>9 Wyświetlacz</p>	<p>Pokazuje pozostały czas, kod błędu lub czas opóźnienia.</p>
<p>10 Opóźniony start</p>	<p>Jeśli chcesz opóźnić rozpoczęcie zmywania, naciśnij ten przycisk. Rozpoczęcie zmywania można opóźnić o maksymalnie 24 godzin. Każde naciśnięcie przycisku oznacza opóźnienie rozpoczęcia zmywania o jedną godzinę.</p>
<p>11 Start</p>	<p>Aby rozpocząć program, naciśnij przycisk Start przed zamknięciem drzwi urządzenia.</p> <p>*Resetowanie: aby anulować aktualnie uruchomiony program i wypompować wodę ze zmywarki, naciśnij i przytrzymaj przycisk Start przez trzy (3) sekundy.</p> <p>Po zresetowaniu zmywarki wybierz program i opcję, a następnie naciśnij przycisk Start, aby ponownie uruchomić zmywarkę.</p>

 Opcje (**Multi tab, Załadunek do połowy, Opóźnienie, Higiena**) można wybrać przed rozpoczęciem programu.

 Aby zapobiec utracie czułości płytki dotykowej, postępuj zgodnie z następującymi wskazówkami:



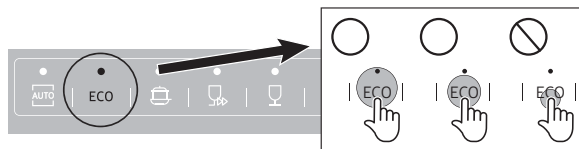



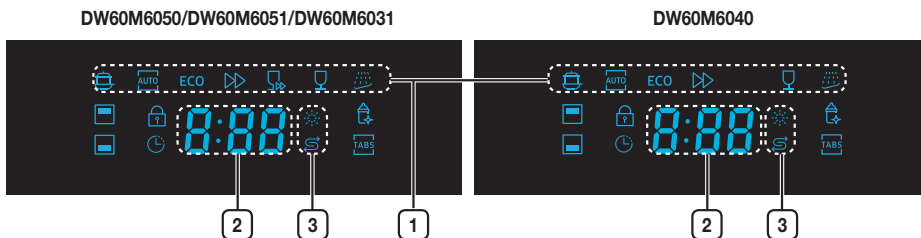

- Dotykaj środkowej części każdego przycisku jednym palcem. Nie naciskaj.
- Regularnie czyść powierzchnię przycisków dotykowych miękką, wilgotną szmatką.
- Uważaj, aby nie dotykać więcej niż jednego przycisku dotykowego na raz, jeśli nie wymaga tego instrukcja.



KOMUNIKATY

DW60M6050F*/DW60M6051F*/DW60M6040F*/DW60M6031F*
 DW60M6050U*/DW60M6051U*/DW60M6040U*/DW60M6031U
 DW60M6050S*/DW60M6051S*/DW60M6040S*/DW60M6031S*



1	Ikony programów	Naciśnij przycisk Program , aby wybrać dany program.
	Intensywny	Mocno zabrudzone przedmioty, w tym garnki i patelnie
	Zmywanie automatyczne	Lekko lub mocno zabrudzone przedmioty użytku codziennego, automatyczne wykrywanie poziomu zabrudzenia.
ECO	Ekologiczny	Normalnie zabrudzone przedmioty użytku codziennego, obniżone zużycie prądu i wody.
	Ekspresowy	Normalne przedmioty użytku codziennego, krótki czas trwania.
	Szybkie zmywanie	Lekko zabrudzone przedmioty, bardzo krótki czas trwania. (DW60M6050/DW60M6051/DW60M6031)
	Delikatny	Lekko zabrudzone delikatne przedmioty.
	Zmywanie wstępne	Plukanie w zimnej wodzie w celu usunięcia zabrudzeń przed rozpoczęciem innego programu.
2	Wyświetlacz	Pokazuje pozostały czas, kod błędu lub czas opóźnienia.
3	Wskaźniki uzupełniania	Jeżeli wskaźnik Uzupełnianie nabyłszczacza lub Uzupełnianie soli świeci się, oznacza to, że konieczne jest uzupełnienie nabyłszczacza lub soli.
	Wskaźnik Uzupełnianie nabyłszczacza	Jeżeli wskaźnik Uzupełnianie nabyłszczacza lub Uzupełnianie soli świeci się, oznacza to, że konieczne jest uzupełnienie nabyłszczacza lub soli. Więcej informacji o uzupełnianiu zbiornika nabyłszczacza znajduje się w części „Kiedy napelnić dozownik nabyłszczacza” na stronie 22 .
	Wskaźnik Uzupełnianie soli	Jeżeli wskaźnik „Uzupełnianie soli” jest włączony, oznacza to, że w zmywarce do naczyni jest mało soli i należy ją uzupełnić. Więcej informacji o uzupełnianiu zbiornika soli znajduje się w części „Ładowanie soli do układu zmiękczenia” na stronie 20 .

Elementy i funkcje urządzenia

DW60M6050BB/DW60M6051BB/DW60M6040BB/DW60M6031BB

DW60M6050/DW60M6051/DW60M6031

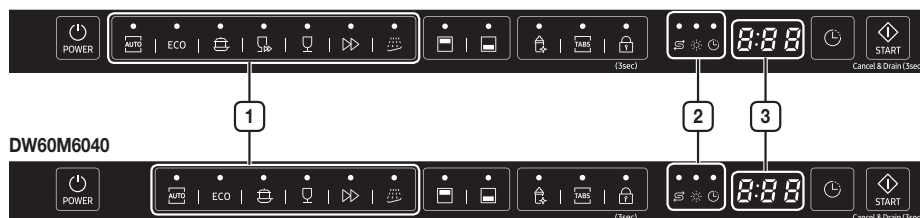

1	Ikon programów	Naciśnij przycisk Program , aby wybrać dany program.
	Zmywanie automatyczne	Lekko lub mocno zabrudzone przedmioty użytku codziennego, automatyczne wykrywanie poziomu zabrudzenia.
ECO	Ekologiczny	Normalnie zabrudzone przedmioty użytku codziennego, obniżone zużycie prądu i wody.
	Intensywny	Mocno zabrudzone przedmioty, w tym garnki i patelnie
	Szybkie zmywanie	Lekko zabrudzone przedmioty, bardzo krótki czas trwania. (DW60M6050/DW60M6051/DW60M6031)
	Delikatny	Lekko zabrudzone delikatne przedmioty.
	Ekspresowy	Normalne przedmioty użytku codziennego, krótki czas trwania.
	Zmywanie wstępne	Plukanie w zimnej wodzie w celu usunięcia zabrudzeń przed rozpoczęciem innego programu.
2	Wskaźniki uzupełniania	Jeżeli wskaźnik Uzupełnianie nabyliczaczka lub Uzupełnianie soli świeci się, oznacza to, że konieczne jest uzupełnienie nabyliczaczka lub soli.
	Wskaźnik Uzupełnianie soli	Jeżeli wskaźnik „Uzupełnianie soli” jest włączony, oznacza to, że w zmywarce do naczyń jest mało soli i należy ją uzupełnić. Więcej informacji o uzupełnianiu zbiornika soli znajduje się w części „Ładowanie soli do układu zmiękczenia” na stronie 20 .
	Wskaźnik Uzupełnianie nabyliczaczka	Jeżeli wskaźnik Uzupełnianie nabyliczaczka lub Uzupełnianie soli świeci się, oznacza to, że konieczne jest uzupełnienie nabyliczaczka lub soli. Więcej informacji o uzupełnianiu zbiornika nabyliczaczka znajduje się w części „Napełnianie zbiornika nabyliczaczka” na stronie 22 .
	Wskaźnik Opóźniony start	Jeśli wskaźnik „Opóźniony start” świeci się, należy wybrać opcję „Opóźniony start”.
3	Wyświetlacz	Pokazuje pozostały czas, kod błędu lub czas opóźnienia.

Korzystanie z detergentu i układu zmiękczenia wody

TRYB UKŁADU ZMIĘKCZENIA WODY (USTAWIENIE POZIOMU TWARDOŚCI WODY)

Zmywarka umożliwia dostosowanie zużycia soli do twardości używanej wody. Ma to na celu zoptymalizowanie poziomu zużycia soli. Aby ustawić poziom zużycia soli, należy wykonać następujące czynności:

1. Włącz urządzenie.
2. Naciśnij i przytrzymaj przez ponad 5 sekund przycisk **Zmywanie wstępne lub Program**, aby uruchomić konfigurację układu zmiękczenia wody w ciągu 60 sekund od włączenia urządzenia;
 - Naciśnij przycisk **Zmywanie wstępne lub Program**, aby wybrać właściwy zestaw ustawień, dostosowany do warunków lokalnych. Zestawy zmieniają się w następującej kolejności: H1 → H2 → H3 → H4 → H5 → H6. Regulację należy wykonać zgodnie z poniższą tabelą.
 - * Ustawienie fabryczne: H3 (EN 50242)
3. Odczekaj 5 sekund, aby zakończyć konfigurację urządzenia.

TWARDOŚĆ WODY				Pozycja pokręta	Zużycie soli (g/cykl)
° dH	° fH	° Clark	mmol/l		
0-5	0-9	0-6	0-0,94	H1	0
6-11	10-20	7-14	1,0-2,0	H2	9
12-17	21-30	15-21	2,1-3,0	H3	12
18-22	31-40	22-28	3,1-4,0	H4	20
23-34	41-60	29-42	4,1-6,0	H5	30
35-55	61-98	43-69	6,1-9,8	H6	60

- ☑ 1 dH (skala niemiecka) = 0,178 mmol/l
- ☑ 1 Clark (skala brytyjska) = 0,143 mmol/l
- ☑ 1 fH (skala francuska) = 0,1 mmol/l

- ☑ Informacje o twardości lokalnej wody w sieci można uzyskać w miejscowym zakładzie wodociągowym.

☑ UKŁAD ZMIĘKCZENIA WODY

Twardość wody jest w każdym miejscu inna. Jeśli woda używana w zmywarce jest twarda, na naczyńiach i sztućcach może utworzyć się osad. Urządzenie jest wyposażone w specjalny układ zmiękczenia wody korzystający z soli przeznaczonej specjalnie do usuwania kamienia i minerałów z wody.

[Osad na sztućcach]



Korzystanie z detergentu i układu zmiękczenia wody

ŁADOWANIE SOLI DO UKŁADU ZMIĘKCZENIA

Należy korzystać wyłącznie z soli przeznaczonej do użycia w zmywarkach.

Pojemnik na sól znajduje się pod dolnym koszem i należy go napełniać w sposób następujący:

UWAGA

- Należy używać wyłącznie soli przeznaczonej specjalnie do użycia w zmywarkach. Jakakolwiek inna sól, która nie jest przeznaczona specjalnie do użycia w zmywarkach, a zwłaszcza sól kuchenna, spowoduje uszkodzenie układu zmiękczenia wody. Producent nie odpowiada za uszkodzenia spowodowane użyciem niewłaściwej soli i nie usuwa ich w ramach gwarancji.
- Pojemnik na sól należy napełniać na krótko przed uruchomieniem jednego z pełnych programów zmywania. Zapobiegnie to pozostawianiu ziarenek soli, które mogły się rozsytać, lub słonej wody przez dłuższy czas na spodzie urządzenia, co może powodować korozję.
- Po pierwszym cyklu zmywania kontrolka na panelu sterowania gaśnie.

1. Wyjmij dolny kosz i odkręć korek pojemnika na sól.

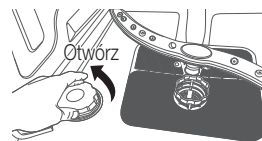

2. Jeśli pojemnik jest napełniany po raz pierwszy, wypełnij go w 2/3 objętości wodą (około 1 litra).

3. Włóż koniec otrzymanego w zestawie lejka do otworu i wsyp do niego około 1,5 kg soli. Wypłynięcie niewielkiej ilości wody z pojemnika na sól jest normalnym zjawiskiem.

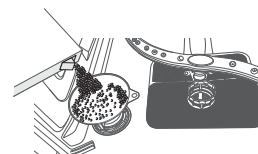

4. Ostrożnie dokręć ponownie korek.

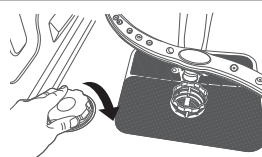

5. Kontrolka ostrzegawcza zazwyczaj gaśnie po napełnieniu pojemnika na sól.

-  • Sól w pojemniku należy uzupełnić, gdy tylko zaświeci się kontrolka ostrzegawcza soli na panelu sterowania. Choć pojemnik na sól jest wystarczająco napełniony, kontrolka może nie zgasnąć, dopóki sól się całkowicie nie rozpuści. Jeśli kontrolka ostrzegawcza soli nie jest widoczna na panelu sterowania, moment, kiedy należy uzupełnić sól w układzie zmiękczenia wody, można ocenić po liczbie cykli wykonanych przez zmywarkę.
- Jeżeli dużo substancji wylało się do wnętrza zmywarki do naczyń, uruchom program Zmywanie wstępne, aby ją wyczyścić.

STOSOWANIE DETERGENTU

Wszystkie programy zmywania wymagają umieszczenia detergentu w zbiorniku. Aby uzyskać najlepsze efekty, należy dodać ilość detergentu odpowiednią dla wybranego programu.

- ⚠ PRZESTROGA:** Należy korzystać wyłącznie z detergentów do zmywarek. Zwykłe detergenty wytwarzają zbyt dużo piany, co może prowadzić do obniżenia efektywności lub nieprawidłowego działania zmywarki do naczyń.
- ⚠ OSTRZEŻENIE:** Nie wolno połykać detergentu do zmywarek. Należy unikać wdychania oparów. Detergent do zmywarek zawiera drażniące i żrące substancje chemiczne, które są zagrożeniem dla układu oddechowego. Jeżeli detergent do zmywarek został połknięty lub jego opary dostały się do układu oddechowego, należy natychmiast skontaktować się z lekarzem.
- ⚠ OSTRZEŻENIE:** Detergent do zmywarek należy przechowywać w miejscu niedostępnym dla dzieci.

Napełnianie dozownika detergentu

1. Otwórz klapkę dozownika detergentu poprzez pchnięcie uchwyty odblokowującego.
 -  Klapka jest otwierana zawsze po zakończeniu programu zmywania.

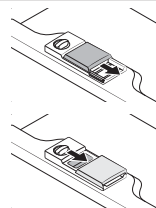

2. Dodaj do zbiornika na detergent ilość zalecaną do głównego zmywania.
3. Zamknij klapkę – przesunij ją w lewo i następnie naciśnij.

-  Nie ma oddzielnego przycisku do stosowania detergentu w tabletkach.

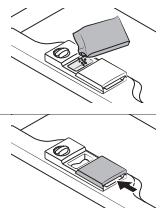

4. Aby uzyskać lepsze efekty zmywania, zwłaszcza gdy zmywane przedmioty są bardzo zabrudzone, umieść niewielką ilość detergentu (około 8 g) w drzwiach. Zostanie on użyty w fazie zmywania wstępnego.

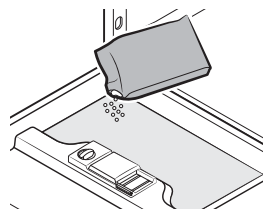

Korzystanie z detergentu i układu zmiękczenia wody

UŻYWANIE NABŁYSZCZACZA

Napełnianie zbiornika nabłyszczacza

Gdy na panelu sterowania zaświeci się wskaźnik Uzupelnianie nabłyszczacza, należy uzupełnić nabłyszczacz. Zmywarka została zaprojektowana z myślą o stosowaniu wyłącznie nabłyszczacza w płynie.

Użycie nabłyszczacza w proszku grozi zablokowaniem otworu zbiornika i awarią zmywarki.

Nabłyszczacz poprawia efektywność suszenia zmywarki.

⚠ PRZESTROGA: Nie należy umieszczać zwykłego detergentu w zbiorniku nabłyszczacza.

1. Odkręć korek zbiornika nabłyszczacza, obracając go w kierunku przeciwnym do ruchu wskazówek zegara.

🔧 Dodanie nabłyszczacza do detergentu w tabletkach poprawia skuteczność suszenia.

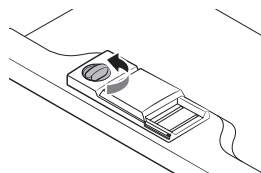

2. Napełnij zbiornik nabłyszczacza.

🔧 Podczas napełniania zbiornika nabłyszczacza należy patrzeć przez okienko podglądu.

⚠ PRZESTROGA: Nie należy napełniać zbiornika powyżej wskaźnika poziomu napełnienia.

Nadmiar nabłyszczacza może rozlać się podczas programu zmywania.

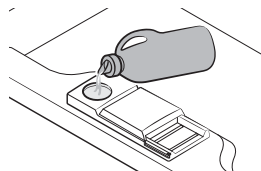

3. Ustaw pokrętkę poziomu nabłyszczacza w położeniu od 1 do 6. Im wyższa liczba, tym więcej nabłyszczacza zużywa zmywarka. Jeśli nie możesz łatwo obrócić pokrętki nabłyszczacza, spróbuj to zrobić monetą.

4. Zamknij korek zbiornika nabłyszczacza, obracając go w kierunku ruchu wskazówek zegara.

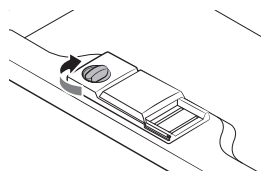

JAK KORZYSTAĆ Z PROGRAMU MULTI TAB

Zmywarka oferuje program Multi tab, do którego nie używa się soli i nabyłszczacza, lecz tabletki typu 3 w 1. Opcję tę można wybrać tylko z programem Intensywny lub Ekologiczny.

 Z opcji Multi tab należy korzystać wyłącznie z tabletkami Multi tab. Korzystanie z tabletek Multi tab w innych programach może negatywnie wpłynąć na efekty zmywania.

1. Włóż tabletkę typu Multi tab do pojemnika i uruchom program Multi tab.
2. Zamknij pokrywkę i dociśnij ją, żeby się zatrzasnęła.

 Podczas używania kompaktowych detergentów Multi tab należy sprawdzić, czy kłapkę można poprawnie zamknąć.

 **UWAGA:** Wszystkie detergenty należy przechowywać w miejscu niedostępnym dla dzieci. Detergent należy dodawać do dozownika bezpośrednio przed uruchomieniem zmywarki.



Ładowanie koszy zmywarki

W celu uzyskania optymalnych efektów działania zmywarki kosze należy ładować zgodnie z poniższymi wskazówkami. Wygląd i wyposażenie koszy i koszyków na sztućce może się różnić w zależności od modelu.

⚠ Środki ostrożności dotyczące ładowania koszy zmywarki

Jeśli na naczyniach znajdują się duże ilości resztek jedzenia, należy je zeskrobać. Nie trzeba pukać naczyń pod bieżącą wodą. Naczynia należy umieszczać w zmywarce w następującej kolejności:

1. Przedmioty takie jak: kubki, szklanki, garnki, patelnie itp. należy ustawiać dnem do góry.
2. Przedmioty zakrzywione lub z wgłębieniami powinny być tak nachylone, aby woda mogła z nich swobodnie wypływać.
3. Naczynia powinny być ustawione stabilnie, aby się nie przewróciły.
4. Naczynia nie mogą przeszkadzać w swobodnym ruchu ramion natryskowych podczas zmywania.

W zmywarce nie należy zmywać bardzo małych przedmiotów, ponieważ mogłyby wypaść z koszy.

👉 Wyjmowanie naczyń

Aby woda nie kapala z naczyń w górnym koszu na naczynia w dolnym koszu, zalecamy opróżnienie najpierw dolnego kosza, a następnie górnego.

ŁADOWANIE GÓRNEGO KOSZA

Górny kosz jest przeznaczony na bardziej delikatne i lżejsze naczynia, jak szklanki, filiżanki i spodki oraz talerze, miseczki i płaskie patelnie (o ile nie są zbyt brudne).

Ustaw naczynia tak, aby nie poruszały się pod wpływem strumienia wody. Szklanki, kubki i miski ustawiaj zawsze dnem do góry.

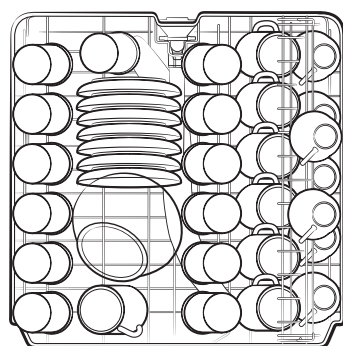

DW60M6050
DW60M6051
DW60M6031
(Zastawa 14-osobowa)

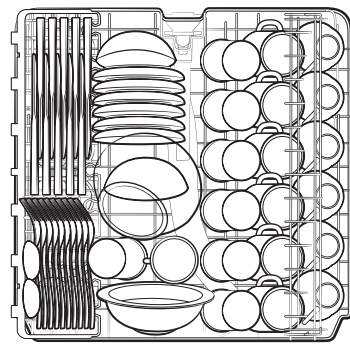

DW60M6040
(Zastawa 13-osobowa)

Regulacja górnego kosza

Wysokość górnego kosza można wyregulować w celu uzyskania większej ilości miejsca na duże przedmioty w górnym lub dolnym koszu.

1. Aby obniżyć górny kosz, naciśnij przełączniki „A” po lewej i prawej stronie górnego kosza, jednocześnie delikatnie ściągnając górny kosz w dół.
2. Aby podnieść górny kosz, należy pociągnąć go w górę bez korzystania z przełączników.

 **PRZESTROGA:** Zalecamy dostosowanie wysokości górnego kosza przed załadowaniem naczyń. Regulowanie kosza po załadowaniu naczyń może spowodować ich uszkodzenie.

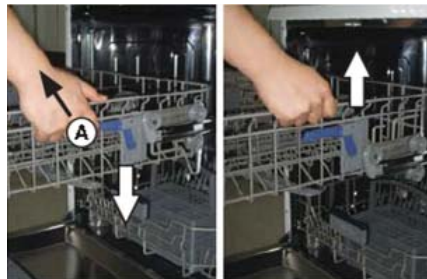

Aby obniżyć położenie

Aby podnieść połączenie

Ładowanie koszy zmywarki

ŁADOWANIE DOLNEGO KOSZA

Zalecamy, aby duże przedmioty, których zmywanie jest najtrudniejsze, wkładać do dolnego kosza: garnki, patelnie, pokrywki, półmiski i miski. Należy je umieszczać w sposób pokazany na rysunku po prawej stronie.

Pokrywki i półmiski najlepiej umieścić z boku kosza, aby nie utrudniały one ruchu górnego ramienia natryskowego. Garnki, miski itp. należy zawsze wkładać dnem do góry.

Głębokie garnki należy ustawić na ukos, aby woda lepiej z nich wypływała.

Dolny kosz zawiera składane rzędy zębów, co umożliwia wkładanie większych garnków lub większej ilości garnków lub patelni.

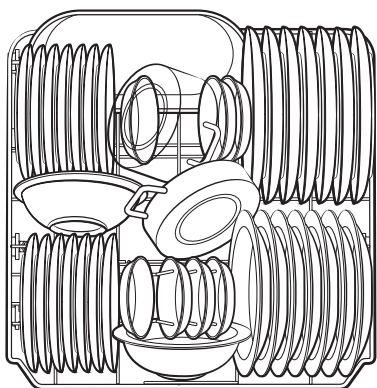

DW60M6050
DW60M6051
DW60M6031
(Zastawa 14-osobowa)

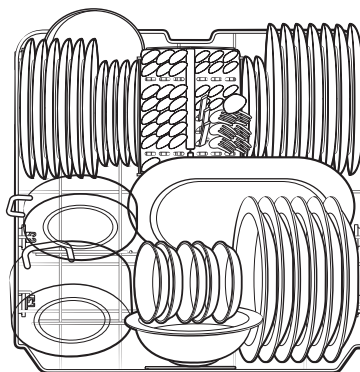

DW60M6040
(Zastawa 13-osobowa)

 Długie przedmioty, takie jak przybory do nakładania i duże noże, należy kłaść na półce, aby nie przeszkadzały w obrocie ramion natryskowych.

SKŁADANIE KOLCÓW DOLNEGO KOSZA

Dla ułatwienia układania garnków i patelni można złożyć kolce i/lub składane zęby w sposób pokazany na rysunku poniżej.

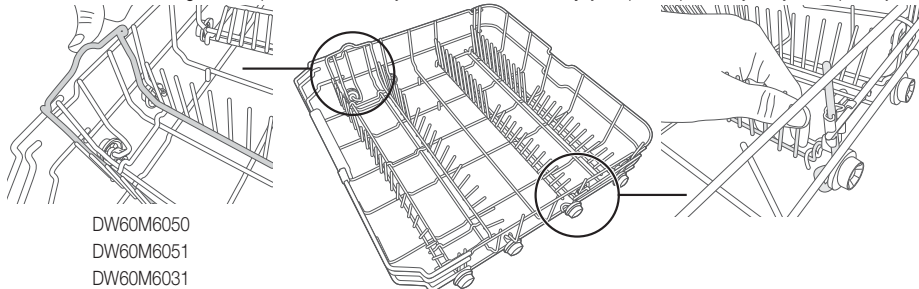







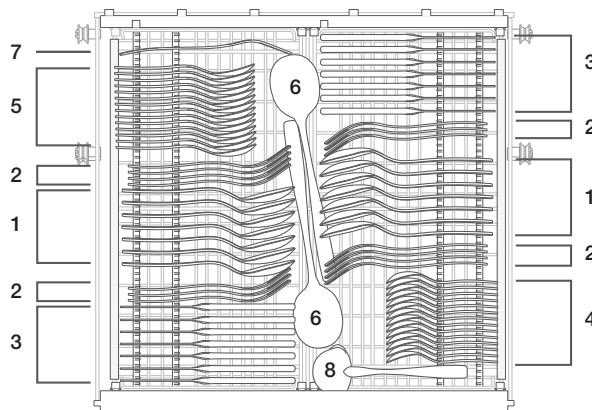

DW60M6050
DW60M6051
DW60M6031

SZUFLADA NA SZTUĆCE

Sztućce należy umieścić w specjalnej szufladzie, rączkami do dolu: Łyżki należy włożyć pojedynczo do odpowiednich przegródek. Szczególnie długie przybory należy ułożyć poziomo z przodu górnego kosza.

DW60M6050**/DW60M6051**/DW60M6031**



1	Łyżki stołowe		5	Łyżeczki deserowe	
2	Widelce		6	Łyżki do nakładania	
3	Noże		7	Widelce do nakładania	
4	Łyżeczki do herbaty		8	Łyżki wazowe	









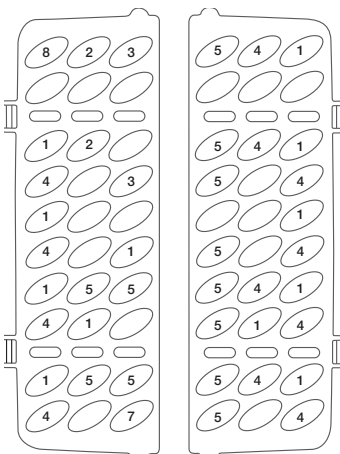
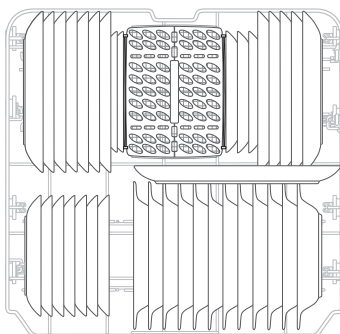

⚠ OSTRZEŻENIE

- Żadne przedmioty nie mogą wystawać przez spód.
- Ostre przedmioty należy zawsze umieszczać ostrym końcem w dół!

Ładowanie koszy zmywarki

DW60M6040**



1	Łyżki stołowe		5	Łyżeczki deserowe	
2	Widelce		6	Łyżki do nakładania	
3	Noże		7	Widelce do nakładania	
4	Łyżeczki do herbaty		8	Łyżki wazowe	





OSTRZEŻENIE

- Żadne przedmioty nie mogą wystawać przez spód.
- Ostre przedmioty należy zawsze umieszczać ostrym końcem w dół!

TYPY PRZYBORÓW/NACZYŃ, KTÓRE MOŻNA MYĆ W ZMYWARCE

Nie można	Można w ograniczonym zakresie
<p>Plastikowe przedmioty, które nie są odporne na wysoką temperaturę.</p> <p>Starsze sztucze z klejonymi elementami nie są odporne na wysoką temperaturę.</p> <p>Klejone sztucze lub naczynia.</p> <p>Przedmioty miedziane i cynowe. Szklanki ze szkła ołowiowego.</p> <p>Przedmioty ze stali podatne na rdzę.</p> <p>Drewniane półmiski.</p> <p>Przedmioty wykonane z włókien syntetycznych.</p>	<p>Niektóre typy szklanek mogą zmatowieć po wielokrotnym zmywaniu.</p> <p>Elementy srebrne i aluminiowe mają skłonność do blaknięcia podczas zmywania.</p> <p>Wzory szkliwione mogą płowić, jeśli są często zmywane w zmywarce.</p>

-  Nie należy próbować zmywać przedmiotów zabrudzonych popiołem z papierosów, woskiem ze świeczek, lakierem lub farbą. Kupując nowe naczynia, należy sprawdzać, czy nadają się one do zmywania w zmywarce.
-  Nie wolno przeladowywać zmywarki. Jest w niej miejsce tylko na 12 standardowych nakryć. Do zmywarki nie należy wkładać żadnych naczyń, których nie można zmywać w zmywarce. Ma to znaczenie dla uzyskania dobrych efektów i racjonalnego zużycia energii.

Podczas wkładania naczyń i sztuców

Naczynia i sztucze nie mogą przeszkadzać w ruchu obrotowym ramion natryskowych. Przedmioty z wgłębieniem, jak kubki, filiżanki, szklanki, patelnie itp., wkładaj wgłębieniem do dołu, aby woda nie gromadziła się w pojemniku ani w głębokiej podstawie.

-  Naczynia i inne przybory nie mogą leżeć na sobie ani nawzajem się przykrywać.
 - Szklanki nie powinny się dotykać, ponieważ mogłyby to spowodować ich uszkodzenie.
 - Duże przedmioty, których zmywanie jest najtrudniejsze, należy wkładać do dolnego kosza.
 - Górny kosz jest przeznaczony na delikatniejsze i lżejsze naczynia, jak szklanki, kubki i filiżanki.

UWAGA

Długie noże z ostrzem ustawione pionowo do góry stanowią potencjalne zagrożenie! Długie i/lub ostre przedmioty, jak noże do mięsa, należy układać poziomo w górnym koszu.

Uszkodzenie szklanek i innych naczyń.

Możliwe przyczyny	Zalecany środek zaradczy
<ul style="list-style-type: none"> • Typ szkła lub procesu produkcyjnego. Skład chemiczny detergentu. • Temperatura wody i czas trwania programu zmywarki. 	<ul style="list-style-type: none"> • Używaj tylko naczyń ze szkła lub porcelany, które według producenta nadają się do zmywania w zmywarce. • Używaj łagodnego detergentu, który jest przeznaczony do tego rodzaju naczyń. W razie potrzeby poproś producentów detergentów o więcej informacji. • Wybierz program z jak najniższą temperaturą. • Aby zapobiec uszkodzeniom, wyjmuj szklanki i przybory ze zmywarki jak najszybciej po zakończeniu programu.

Programy zmywania

WŁĄCZANIE URZĄDZENIA

Uruchamianie cyklu zmywania

1. Wyciągnij dolny i górny kosz, załaduj do nich naczynia i wepchnij z powrotem.
Zaleca się ładowanie najpierw dolnego, a potem górnego kosza (patrz rozdział „Ładowanie koszy zmywarki”).
2. Dodaj detergent (patrz rozdział „Korzystanie z detergentu i układu zmiękczenia wody”).
3. Włóż wtyczkę kabla zasilającego do gniazda. Wymagane jest zasilanie 220–240 V, 50 Hz. Parametry gniazda to 10 A, 250 V prądu zmiennego. Sprawdź, czy dopływ wody jest w odpowiednio odkręcony.
4. Zamknij drzwiczki i naciśnij przycisk **Power (Zasilanie)**, aby uruchomić urządzenie.



Powinien być słyszalny trzask świadczący o poprawnym zamknięciu drzwiczek. Po zakończeniu zmywania można wyłączyć urządzenie poprzez naciśnięcie przycisku **Power (Zasilanie)**.

ZMIANA PROGRAMU

Warunek:

1. Podczas cyklu można wprowadzać zmiany tylko krótko po jego uruchomieniu. W przeciwnym razie mogło już nastąpić dozowanie detergentu i urządzenie mogło już spuścić wodę do zmywania. W takim przypadku należy ponownie napelnić dozownik detergentu (patrz rozdział „Napelnianie dozownika detergentu”).
2. Naciśnij i przytrzymaj przez 3 sekundy przycisk **Power (Zasilanie)** lub **Resetowanie**, aby anulować program i włączyć go ponownie, a następnie zmień ustawienia programu.



W przypadku otwarcia drzwiczek podczas wykonywania programu, urządzenie wstrzyma pracę. Kontrolka programu przestane mrugać, a sygnał dźwiękowy będzie odtwarzany co minutę, do czasu zamknięcia drzwiczek. Gdy drzwiczki zostaną zamknięte, po 3 sekundach urządzenie automatycznie wznowi pracę.

Jeżeli Twoje urządzenie ma funkcję zapamiętywania przerwanych programów, wznowi i zakończy wybrany program po przerwie w dostawie prądu.

Dokładanie naczyń

Zapomniane naczynia można dołożyć w dowolnej chwili, o ile nie został jeszcze otwarty dozownik detergentu.

1. Uchyl lekko drzwiczki, aby zatrzymać zmywanie.
2. Gdy ramiona natryskowe przestaną się obracać, możesz do końca otworzyć drzwiczki.
3. Dołóż zapomniane naczynia.
4. Zamknij drzwiczki. Zmywarka wznowi pracę po dziesięciu sekundach.



OSTRZEŻENIE: Otwieranie drzwiczek podczas zmywania jest niebezpieczne, ponieważ można się poparzyć gorącą wodą. Jeżeli drzwiczki zostaną otwarte podczas pracy zmywarki, włączy się mechanizm zabezpieczający, który zatrzyma program.

PO ZAKOŃCZENIU CYKLU ZMYWANIA

Po zakończeniu cyklu pracy dzwonek zmywarki uruchomi się na chwilę, a następnie wyłączy się. Działanie programu dobiegnie końca dopiero, gdy na wyświetlaczu cyfrowym zostanie wyświetlony symbol „0”.

1. Wyłącz zmywarkę, naciskając przycisk **Power (Zasilanie)**.
2. Zakręć kurek dopływu wody!

Ostrożnie otwórz drzwiczki. Podczas otwierania drzwiczek może uoltnić się gorąca para!

- Gorące naczynia są wrażliwe na wstrząsy. Dlatego przed wyjęciem ich ze zmywarki należy poczekać około 15 minut, aby ostygły.
- Otwórz drzwiczki zmywarki, pozostaw je otwarte i odczekaj parę minut przed wyjęciem naczyń. W ten sposób naczynia będą lepiej stygły i wysychały.
- Opróżnianie zmywarki.



Woda we wnętrzu zmywarki jest zjawiskiem normalnym.

Opróżnij najpierw dolny, a następnie górny kosz. Pozwoli to uniknąć skapywania wody z górnego kosza na naczynia w dolnym koszu.

TABELA CYKLI ZMYWANIA

DW60M6050**/DW60M6051**/DW60M6040**/DW60M6031**

Program	Opis	Czas cyklu (min)	Zużycie prądu (kWh)	Zużycie wody (l)
Intensywny	Zmywanie wstępne (50 °C)	175	1,6	17,5
	Zmywanie (60 °C)			
	Płukanie			
	Płukanie (70 °C)			
	Suszenie			
Intensywny + Higijena	Zmywanie wstępne (50 °C)	200	1,65	17,5
	Zmywanie (60 °C)			
	Płukanie			
	Płukanie (70 °C)			
	Suszenie			
Ekologiczny	Zmywanie wstępne	225	0,93	10,5
	Zmywanie (50 °C)			
	Płukanie (55 °C)			
	Suszenie			
Ekologiczny + Higijena	Zmywanie wstępne	235	1,1	10,5
	Zmywanie (50 °C)			
	Płukanie (60 °C)			
	Suszenie			
Delikatny	Zmywanie wstępne	130	0,9	13
	Zmywanie (40 °C)			
	Płukanie			
	Płukanie (60 °C)			
	Suszenie			

Programy zmywania

Program	Opis	Czas cyklu (min)	Zużycie prądu (kWh)	Zużycie wody (l)
Delikatny + Higiena	Zmywanie wstępne	140	1,0	13
	Zmywanie (40 °C)			
	Płukanie			
	Płukanie (65 °C)			
	Suszenie			
Ekspresowy	Zmywanie wstępne (50 °C)	60	1,15	10
	Zmywanie (60 °C)			
	Płukanie (60 °C)			
	Suszenie			
Ekspresowy + Higiena	Zmywanie wstępne (50 °C)	80	1,25	10
	Zmywanie (60 °C)			
	Płukanie (65 °C)			
	Suszenie			
Szybkie zmywanie (DW60M6050**/ DW60M6051**/ DW60M6031**)	Zmywanie (45 °C)	30	0,75	11
	Płukanie (50 °C)			
	Płukanie (55 °C)			
Automatyczny	Zmywanie wstępne (45 °C)	150	0,9–1,3	11–15
	Automatyczny (45–55 °C)			
	Płukanie			
	Płukanie (65 °C)			
Suszenie				
Zmywanie wstępne	Zmywanie wstępne	15	0,02	4



Czas zmywania różni się w zależności od ciśnienia i temperatury dostarczonej wody.



Szybkie zmywanie: Ciągłe korzystanie z programu Szybkie zmywanie przez długi czas nie jest zalecane. Może to spowodować zmniejszenie skuteczności zmiękczacza wody.

Czyszczenie i konserwacja

CZYSZCZENIE FILTRÓW

Układ filtrowania

Dla wygody użytkownika pompę do wypompowywania wody i układ filtrowania umieszczono w łatwo dostępnym miejscu w zmywarce. Układ filtrowania składa się z trzech części: filtra głównego, filtra dużych cząsteczek i filtra małych cząsteczek.

1. **Filtr główny:** Cząsteczki jedzenia i brudu zatrzymane przez ten filtr są rozbijane przez specjalny strumień z dolnego ramienia natryskowego i trafiają do odpływu.
2. **Filtr dużych cząsteczek:** Większe przedmioty, jak kawałki kości lub szkła, które mogłyby zapchać odpływ, są zatrzymywane przez filtr wstępny. Aby wyjąć przedmiot zatrzymany przez ten filtr, lekko ściśnij wypustki u góry tego filtra i go wyciągnij.
3. **Filtr małych cząsteczek:** Ten filtr zatrzymuje brud i pozostałości jedzenia w obszarze odpływowym i zapobiega wtórnemu osadzaniu się ich na naczyńach podczas cyklu.

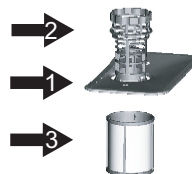

UWAGA: Filtra małych cząsteczek nie wolno wkładać spodem do góry.

Zespół filtra

Sprawność i efektywność działania zmywarki zależy w dużej mierze od czystości zespołu filtra. Filtr skutecznie usuwa cząsteczki jedzenia z wody używanej do zmywania, umożliwiając jej recyrkulację podczas cyklu. Dlatego warto po każdym cyklu zmywania usuwać większe kawałki jedzenia zatrzymane przez filtr, przepłukując półokrągły filtr i pojemnik pod bieżącą wodą. Aby wyjąć zespół filtra, obróć go w kierunku przeciwnym do ruchu wskazówek zegara, a następnie podnieś. Cały zespół filtra należy regularnie czyścić.

Filtr dużych i małych cząsteczek należy oczyścić szczotką do czyszczenia. Następnie cały zespół należy włożyć do zmywarki, umieścić na miejscu przyciskając w dół i kręcąc zgodnie z ruchem wskazówek zegara.

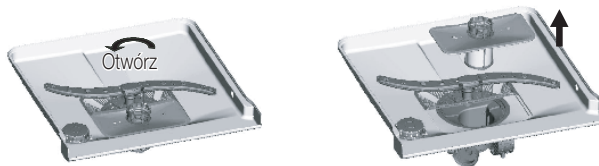

Zmywarki nie wolno używać bez filtrów. Jeśli filtr będzie nieprawidłowo włożony, urządzenie może gorzej działać, a naczynia i przybory mogą ulec uszkodzeniu.

OSTRZEŻENIE: Zmywarki nie należy nigdy uruchamiać bez założonych filtrów. Podczas czyszczenia filtrów nie należy ich uszkodzić. W przeciwnym razie filtry nie będą spełniać swojej roli i wystąpi ryzyko słabych efektów zmywania lub uszkodzenia części wewnętrznych.

Czyszczenie i konserwacja

CZYSZCZENIE RAMION NATRYSKOWYCH

Ramiona natryskowe należy regularnie czyścić, ponieważ w przeciwnym razie kamień może spowodować zapchanie łożysk i dysz. Aby zdemontować środkowe ramię natryskowe, przytrzymaj nakrętkę i obracaj ramię zgodnie z ruchem wskazówek zegara. Aby zdemontować dolne ramię natryskowe, pociągnij je w górę. Umyj ramiona w ciepłej wodzie z mydłem i wyczyść dysze miękką szmatką. Po dokładnym wypłukaniu zamontuj ramiona.



CZYSZCZENIE DRZWICZEK

Do czyszczenia krawędzi wokół drzwiczek należy używać tylko miękkiej szmatki zamoczonej w ciepłej wodzie. Powierzchni zewnętrznej nie należy czyścić żadnymi żrącymi proszkami ani czyścikami ściernymi, ponieważ zarysowałyby one wykończenie. Także niektóre ręczniki papierowe mogą zarysować powierzchnię lub zostawić na niej ślady.

⚠ OSTRZEŻENIE: Panelu drzwiczek nie należy nigdy czyścić żadnymi środkami rozpylanymi, ponieważ mogłyby one spowodować uszkodzenie zamka i podzespołów elektrycznych. Niezalecane jest także korzystanie ze środków żrących i ściernych oraz z niektórych ręczników papierowych ze względu na ryzyko zarysowania lub pozostawienia śladów na powierzchni ze stali nierdzewnej.

KONSERWACJA ZMYWARKI

Panel sterowania należy oczyścić lekko zwilżoną szmatką, a następnie dokładnie wytrzeć do sucha. Do czyszczenia powierzchni zewnętrznych należy używać dobrego gatunkowo wosku do polerowania urządzeń AGD. Żadnej części zmywarki nie należy skrobać ostrymi przedmiotami, szorstkimi czyścikami ani proszkami do szorowania.

OCHRONA PRZED MROZEM

Jeśli zmywarka jest pozostawiana na zimę w nieogrzewanym pomieszczeniu, należy wykonać następujące czynności:

1. Odłączyć zasilanie elektryczne od zmywarki.
2. Zakręcić dopływ wody i odłączyć rurę doprowadzającą wodę od zaworu wody.
3. Spuścić wodę z rury wlotowej i zaworu wody. (wodę można zebrać do miski)
4. Ponownie podłączyć rurę doprowadzającą wodę do zaworu wody.
5. Wyjąć filtr ze zmywarki i zebrać wodę przy użyciu gąbki.

JAK KONSERWOWAĆ ZMYWARKE

- **Po każdym zmywaniu**
Po każdym zmywaniu zakręć dopływ wody do urządzenia i pozostaw drzwiczki uchylone, aby nie zamykać we wnętrzu wilgoci i zapachów.
- **Wymywanie wtyczki**
Przed każdym czyszczeniem lub innymi czynnościami konserwacyjnymi zawsze wyjmuj wtyczkę z gniazda.
- **Zakaz stosowania rozpuszczalników i proszków do szorowania**
Do czyszczenia zewnętrznych i gumowych części zmywarki nie wolno używać rozpuszczalników ani proszków do szorowania. Należy używać wyłącznie szmatki i ciepłej wody z mydłem. Do usunięcia plam i śladów z powierzchni wewnętrznych należy użyć szmatki zwilżonej wodą z niewielką ilością octu lub środka przeznaczonego specjalnie do czyszczenia zmywarek.
- **Dłuższe wyjazdy**
Przed wyjazdem wskazane jest wykonanie cyklu zmywania z pustą zmywarką, a następnie wyjęcie wtyczki z gniazda, zakręcenie dopływu wody i pozostawienie uchylonych drzwiczek. Dzięki temu uszczelki będą się mniej niszczyły, a wewnątrz zmywarki nie będą powstawały zapachy.
- **Transportowanie urządzenia**
Urządzenie najlepiej jest transportować w pozycji pionowej. W razie bezwzględnej konieczności można je położyć tyłem do podłoża.
- **Uszczelki**
Jednym z czynników powodujących powstawanie zapachów w zmywarce są resztki jedzenia uwięzione w uszczelkach. Można temu zapobiec, czyszcząc je co pewien czas wilgotną gąbką.

Montaż zmywarki do naczyń



OSTRZEŻENIE: Zagrożenie porażeniem prądem

Odłącz dopływ prądu przed rozpoczęciem instalacji zmywarki.

Niezastosowanie się do instrukcji grozi śmiercią lub porażeniem prądem.



UWAGA: Podłączenie instalacji wodnej i elektrycznej należy zlecić fachowcom.

Informacje o podłączeniu do instalacji elektrycznej



PRZESTROGA, dla własnego bezpieczeństwa:

DO PODŁĄCZENIA TEGO URZĄDZENIA DO SIECI NIE NALEŻY UŻYWAĆ ŻADNYCH PRZEDŁUŻACZY ANI PRZEJŚCIÓWEK.

NIGDY, NIEZALEŻNIE OD OKOLICZNOŚCI, NIE WOLNO OBCINAĆ TRZECIEGO BOLCA UZIEMIĄJĄCEGO ANI WYMONTOWYWAĆ GO Z PRZEWODU ZASILAJĄCEGO.

Wymagania dotyczące sieci elektrycznej

- bezpiecznik lub wyłącznik 220–240 V, 50 Hz;
- osobny obwód rozgałęziowy do obsługi zmywarki do naczyń.

Instrukcje dotyczące uziemienia



Przed rozpoczęciem należy upewnić się, że dostępna jest odpowiednia instalacja z uziemieniem



To urządzenie musi być uziemione. W przypadku wadliwego działania lub uszkodzenia uziemienie zmniejsza ryzyko porażenia prądem, zapewniając odpływ prądu po linii najmniejszego oporu. Urządzenie jest wyposażone w przewód z odpowiednim przewodem uziemienia i wtyczką umożliwiającą podłączenie do uziemienia. Wtyczka ta musi zostać włożona do odpowiedniego gniazda, które jest zamontowane i uziemione zgodnie ze wszystkimi miejscowymi przepisami.



OSTRZEŻENIE: Niewłaściwe podłączenie przewodu uziemienia urządzenia grozi porażeniem prądem. W przypadku ewentualnych wątpliwości co do poprawności uziemienia należy zwrócić się do wykwalifikowanego elektryka lub serwisu. Nie wolno modyfikować wtyczki dołączonej do urządzenia.

PRZYŁĄCZE I SPUST WODY

Przyłącze zimnej wody

Wąż doprowadzający zimną wodę należy podłączyć do złączki z gwintem 3/4 cala i dobrze go przymocować.

Jeśli instalacja wodna jest nowa lub przez dłuższy czas nie była używana, należy ją przepłukać, przepuszczając przez nią wodę, aby była czysta. Ten środek ostrożności jest konieczny do uniknięcia ryzyka zapchania wlotu wody i uszkodzenia urządzenia.



Wąż doprowadzający wodę jest wyposażony w układ zabezpieczający przed niekontrolowanym wypływem. Należy pamiętać o podłączeniu do kurka zabezpieczenia na wężu doprowadzającym wodę.



Przyłącze ciepłej wody

Urządzenie można podłączyć także do domowej instalacji ciepłej wody (centralne ogrzewanie, bojler) pod warunkiem, że jej temperatura nie przekracza 60 °C. Czas cyklu będzie wtedy o około 15 minut krótszy, ale efektywność zmywania będzie nieco niższa. Procedura podłączania do instalacji ciepłej wody jest taka sama jak w przypadku instalacji zimnej wody.



Ustawianie urządzenia

Urządzenie należy ustawić w wybranym miejscu. Tyłem powinno ono opierać się o znajdującą się za nim ścianę, a boki powinny być równoległe do przylegających szafek lub ściany. Wąż doprowadzający wodę i wąż odpływowy można umieścić z prawej lub lewej strony zmywarki zależnie od tego, jak jest wygodniej.

Jak spuścić nadmiar wody z węży

Jeśli zlew znajduje się wyżej niż 1000 mm nad poziomem podłogi, nadmiaru wody z węży nie można spuszczać bezpośrednio do zlewu. Nadmiar wody z węży należy wtedy spuszczać do miski lub innego pojemnika, który znajduje się poniżej zlewu.

Wylot wody

Podłącz wąż odpływowy. Wąż odpływowy musi być poprawnie zamontowany, aby ze zmywarki nie wyciekała woda.

Należy dopilnować, aby wąż doprowadzający wodę nie był zapętlony lub zgnieciony.

Wąż przedłużający

Jeśli wymagane jest użycie węża przedłużającego, należy użyć węża, którego jakość i rozmiar odpowiadają parametrom węża odpływowego.

Nie powinien on być dłuższy niż 4 metry, ponieważ większa długość mogłaby mieć negatywny wpływ na skuteczność zmywania w zmywarce.

Podłączanie do syfonu

Odpływ musi znajdować się na wysokości od 40 cm (minimalnie) do 100 cm (maksymalnie) od spodu zmywarki. Wąż odpływowy należy przymocować opaską zaciskową.

Układ zabezpieczający przed niekontrolowanym wypływem wody

Zmywarka jest wyposażona w elektrozawór zabezpieczający przed niekontrolowanym wypływem wody. Gdyby przewód doprowadzający wodę zaczął kiedykolwiek przeciekać, elektrozawór odetnie dopływ wody. W przypadku uszkodzenia elektrozaworu lub węża doprowadzającego wodę należy go wymontować i wymienić.

Węża doprowadzającego wodę nie należy wydłużać ani skracać.

Montaż zmywarki do naczyń

PODŁĄCZANIE WĘŻY ODPŁYWOWYCH

Włóż wąż odpływowy do rury odpływowej o średnicy przynajmniej 4 cm albo połóż go tak, aby woda z niego wypływała do zlewu. Uwważaj, aby wąż nie był zgięty ani przygnieciony. Koniec węża musi znajdować się na wysokości od 40 do 100 cm nad podłożem. Swobodny koniec węża nie może być zanurzony w wodzie, aby zapobiec wstęcnemu napływowi wody do niego.

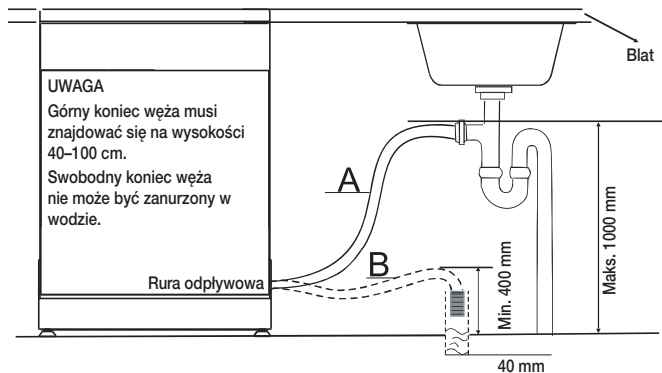

USTAWIANIE URZĄDZENIA

Urządzenie należy ustawić w wybranym miejscu. Tyłem powinno ono opierać się o znajdującą się za nim ścianę, a boki powinny być równoległe do przylegających szafek lub ścian. Wąż doprowadzający wodę i wąż odpływowy można umieścić z prawej lub lewej strony zmywarki zależnie od tego, jak jest wygodniej.

Poziomowanie urządzenia

Po przygotowaniu urządzenia do poziomowania, wysokość zmywarki może zostać zmieniona poprzez regulację poziomów śrub nóżek. Urządzenie nie powinno być nachylone bardziej, niż o 2°.

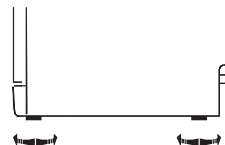

URUCHAMIANIE ZMYWARKI

Przed uruchomieniem zmywarki należy sprawdzić:

1. Czy zmywarka jest wypoziomowana i przymocowana.
2. Czy zawór wlotowy jest otwarty.
3. Czy przyłącza węży są szczelne.
4. Czy przewody są dobrze podłączone.
5. Czy zasilanie jest włączone.
6. Czy wąż doprowadzający wodę i wąż odpływowy nie są skręcone.
7. Czy ze zmywarki wyjęto wszystkie materiały opakowaniowe i pozycje dokumentacji

UWAGA: Po zainstalowaniu urządzenia należy umieścić niniejszą instrukcję w bezpiecznym miejscu. Zawartość niniejszej instrukcji może być przydatna dla użytkowników.

Instalacja zmywarki

ZMYWARKA DO MONTAŻU POD BLATEM, DO CZĘŚCIOWEJ ZABUDOWY, DO CAŁKOWITEJ ZABUDOWY

Podczas instalacji należy ściśle przestrzegać niniejszej instrukcji. Pozwoli to zapewnić prawidłowe działanie zmywarki i zmniejszyć ryzyko urazu podczas zmywania naczyń.

Nowa instalacja

Jeżeli zmywarka jest instalowana po raz pierwszy, większość pracy odbywa się przed ustawieniem jej we właściwym miejscu.

Wymiana

Jeżeli zmywarka ma zastąpić użytkowaną do tej pory, należy sprawdzić przyłącza dotychczasowego urządzenia pod kątem zgodności z nowym. W razie potrzeby dostosuj istniejące przyłącza.

KROK 1. WYBÓR NAJLEPSZEGO MIEJSCA DLA ZMYWARKI

 Zmywarkę należy ustawić w pobliżu istniejącej instalacji doprowadzającej wodę, instalacji odpływowej i instalacji elektrycznej.

 Warto wybrać jedną stronę szafki zlewowej jako miejsce instalacji, aby ułatwić podłączenie węży odpływowych zmywarki.

1. Wybierz miejsce w pobliżu zlewu, aby ułatwić podłączenie węża doprowadzającego wodę i węża odpływowego.
2. Mniej niż 5 mm od szczytu zmywarki do blatu szafki oraz zewnętrzne drzwiczki ustawione w jednej linii z szafką.

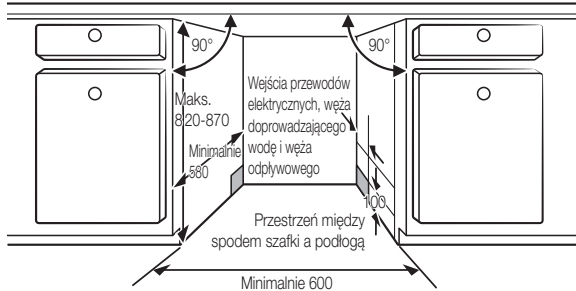

3. Jeśli zmywarka ma przylegać do rogu szafki, należy zadbać o to, aby po otwarciu drzwiczek pozostała odpowiednia ilość wolnego miejsca.



 Jeżeli wymaga tego umiejscowienie gniazdka, konieczne może być wykonanie otworu w przeciwnej ścianie szafki.

Instalacja zmywarki

KROK 2. KONTROLA WYMOGÓW DOTYCZĄCYCH PRZYŁĄCZY WODY I ZASILANIA



- Ciśnienie doprowadzanej wody musi mieścić się w zakresie 0,04–1,0 MPa.
- Potrzebne jest tylko przyłącze zimnej wody. Temperatura wody nie może przekraczać 60 °C.
- Nie doprowadzaj gorącej wody. W przeciwnym razie może dojść do awarii urządzenia.



- Należy używać prądu znamionowego 220–240 V, 50 Hz.
- Instalacja urządzenia musi odbywać się przy odłączonym kablu zasilającym.
- Należy używać gniazdka zasilającego o natężeniu do 16 A. (Maksymalne natężenie prądu w tej zmywarce wynosi 11 A.)
- Do zasilania zmywarki należy wykorzystywać instalację posiadającą:
 - bezpiecznik lub wyłącznik 220–240 V, 50 Hz;
 - osobny obwód rozgałęzienny do obsługi zmywarki do naczyń.
- Po przeprowadzeniu instalacji należy sprawdzić, czy kabel zasilający nie jest wygięty lub uszkodzony.
- Przed podłączeniem dopływu wody do zmywarki, upewnij się, że zawór dopływu wody jest zamknięty.
- Uszczelnij przyłącze dopływu wody za pomocą taśmy lub materiału izolacyjnego, aby zagwarantować szczelność.

KROK 3. PRZYGOTOWANIE PANELU NIESTANDARDOWEGO (DO ZMYWAREK DO CAŁKOWITEJ I CZĘŚCIOWEJ ZABUDOWY)

Panel niestandardowy należy przygotować zgodnie z wymiarami pokazanymi na ilustracji.

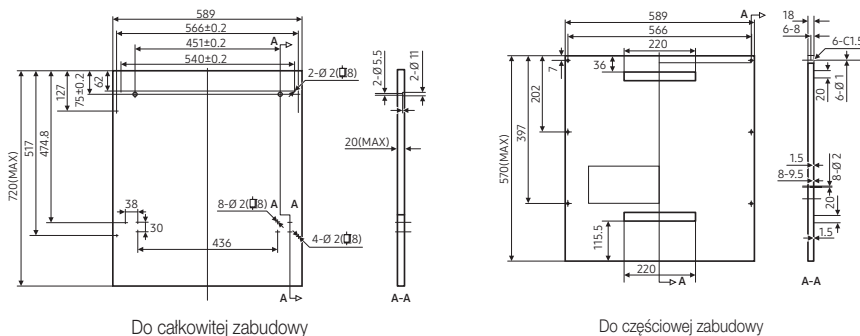

Do całkowitej zabudowy

1. Załóż hak na drewniany panel niestandardowy i włóż go w otwór w zewnętrznych drzwiczkach zmywarki.
2. Po ustawieniu panelu przymocuj go do zewnętrznych drzwiczek śrubami i wkrętami.

⚠ PRZESTROGA: Użyj panelu niestandardowego o wadze 3–7 kg.

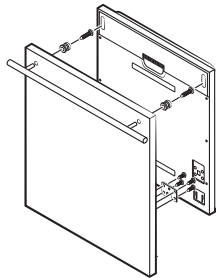

Wymij cztery krótkie śruby.

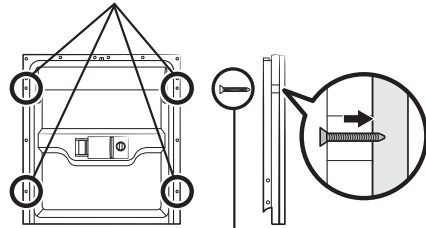

Wkręć cztery długie śruby.

Do częściowej zabudowy

1. Pasek samoprzylepny A na drewnianym panelu niestandardowym oraz filcowy pasek samoprzylepny B na zewnętrznych drzwiczkach zmywarki należy odkleić.
2. Po ustawieniu panelu przymocuj go do zewnętrznych drzwiczek śrubami i wkrętami.

⚠ PRZESTROGA: Użyj panelu niestandardowego o wadze 3–6 kg.

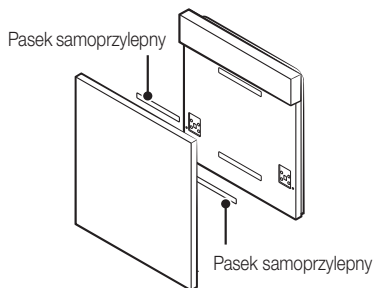

Wymij cztery krótkie śruby.

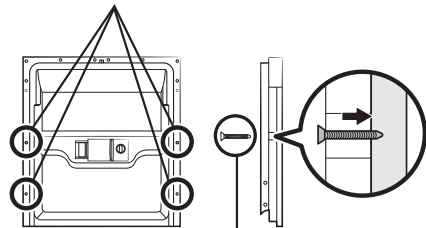

Wkręć cztery długie śruby.

Instalacja zmywarki

KROK 4. REGULACJA NAPRĘŻENIA SPRĘŻYN DRZWICZEK (DO ZMYWAREK DO CAŁKOWITEJ I CZĘŚCIOWEJ ZABUDOWY)

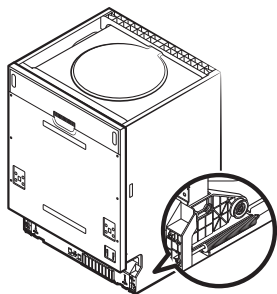

1. Sprężyny drzwiczek są fabrycznie wyregulowane tak, aby zapewnić prawidłowe naprężenie zewnętrznych drzwiczek. Po zamontowaniu drewnianego panelu niestandardowego należy wyregulować naprężenie sprężyn drzwiczek. Obróć śrubę regulacyjną tak, aby naprężyć lub rozluźnić stalową linkę.
2. Naprężenie sprężyn drzwiczek jest poprawne wtedy, gdy po pełnym otwarciu drzwiczki zachowują pozycję poziomą, ale podnoszą się do pozycji zamkniętej, gdy lekko podniesie się je palcem.

KROK 5. MONTAŻ ZMYWARKI

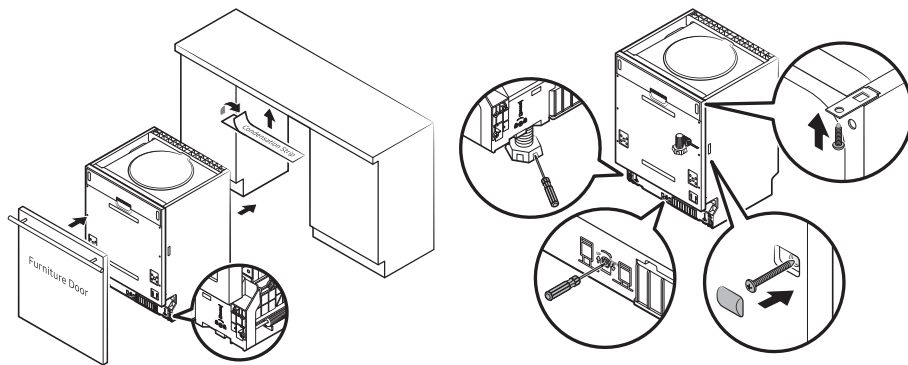

1. Przymocuj drzwiczki szafki do zewnętrznych drzwiczek zmywarki, korzystając z uchwytów otrzymanych w zestawie z urządzeniem. Zapoznaj się z rozmieszczeniem uchwytów przedstawionym na szablonie. (do zmywarek do całkowitej i częściowej zabudowy)
2. Wyreguluj napięcie sprężyn drzwiczek kluczem imbusowym. Lewą i prawą sprężynę drzwiczek naciąga się, obracając klucz imbusowy w kierunku zgodnym z ruchem wskazówek zegara. Niewyregulowanie sprężyn grozi uszkodzeniem zmywarki. (do zmywarek do całkowitej i częściowej zabudowy)
3. Podłącz wąż doprowadzający do instalacji zimnej wody.
4. Podłącz wąż odpływowy. Zapoznaj się ze schematem.
5. Podłącz przewód zasilający.
6. Przymocuj pas kondensacyjny pod blatem roboczym szafki. Upewnij się, że pas kondensacyjny pokrywa się z krawędzią blatu roboczego.
7. Ustaw zmywarkę w miejscu docelowym.
8. Wypoziomuj zmywarkę. Tylną nóżkę można regulować od przodu zmywarki, obracając śruby znajdujące się na środku podstawy zmywarki za pomocą klucza imbusowego. Do regulacji przednich nóżek należy użyć płaskiego śrubokręta i obracać je, dopóki zmywarka nie będzie wypoziomowana.
9. Zmywarkę należy unieruchomić. Istnieją dwa sposoby, aby to osiągnąć:
 - A. Zwykły blat roboczy: Włóż hak mocujący w otwór w bocznej części i zamocuj go do blatu roboczego za pomocą drewnianych śrub.
 - B. Marmurowy lub granitowy blat roboczy: Zamocuj bok za pomocą śruby.

Instalacja zmywarki

KROK 6. POZIOMOWANIE ZMYWARKI

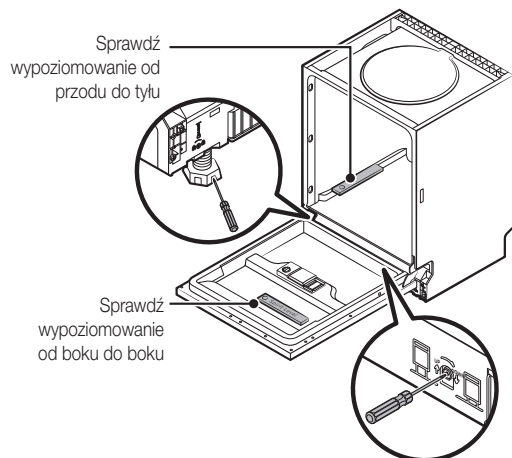

Poprawne działanie koszy na naczynia i efektywność zmywania zależą od wypoziomowania zmywarki.

1. Połóż poziomicę na drzwiczkach i prowadnicy kosza wewnątrz zmywarki w sposób pokazany na rysunku i sprawdź, czy zmywarka jest prawidłowo wypoziomowana.
2. Wypoziomuj zmywarkę, osobno regulując każdą z trzech nóżek poziomujących.
3. Podczas poziomowania zmywarki zachowaj ostrożność, aby urządzenie się nie przewróciło.

 Jeśli wysokość nóżki nie jest wystarczająca, użyj dodatkowej nóżki.

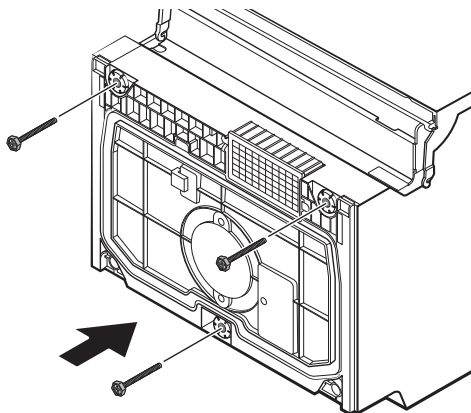

Rozwiązywanie problemów

W ramach ciągłego doskonalenia i unowocześniania produktu producent może wprowadzić pewne zmiany bez powiadomienia.

ZANIM ZADZWONISZ DO SERWISU

PROBLEM	MOŻLIWA PRZYCZYNA	ZALECANE DZIAŁANIA
Zmywarka nie rozpoczyna działania	<ul style="list-style-type: none"> Zadziałał bezpiecznik lub wyłącznik automatyczny. 	<ul style="list-style-type: none"> Wymień bezpiecznik lub wyłącznik automatyczny. Odłącz wszelkie inne urządzenia korzystające z tego samego obwodu co zmywarka.
	<ul style="list-style-type: none"> Zasilanie nie jest włączone. 	<ul style="list-style-type: none"> Sprawdź, czy zmywarka jest włączona i drzwiczki są dobrze zamknięte. Sprawdź, czy wtyczka przewodu zasilającego jest poprawnie włożona do gniazda sieci elektrycznej.
	<ul style="list-style-type: none"> Ciśnienie wody jest zbyt niskie. 	<ul style="list-style-type: none"> Sprawdź, czy dopływ wody jest poprawnie podłączony, a kurek odkręcony.
Pompa nie przestaje pompować	<ul style="list-style-type: none"> Przepelnienie. 	<ul style="list-style-type: none"> System ma wbudowane zabezpieczenie przed przepelnieniem. Jeśli wykryje przepelnienie, odcina zasilanie pompy cyrkulacyjnej i włącza wypompowywanie.
Hałas	<ul style="list-style-type: none"> Pewne odgłosy są normalnym zjawiskiem. 	<ul style="list-style-type: none"> Na przykład: odgłosy mielenia miękkich resztek jedzenia i otwierania kubka z detergentem.
	<ul style="list-style-type: none"> Przybory nie są unieruchomione w koszykach lub do koszyka włożono coś małego. 	<ul style="list-style-type: none"> Zwracaj uwagę, aby wszystkie objekty w zmywarce były unieruchomione.
	<ul style="list-style-type: none"> Silnik buczy. 	<ul style="list-style-type: none"> Zmywarka nie jest regularnie używana. Jeśli zmywarka nie jest często używana, należy raz na tydzień ją napełniać i wypompowywać z niej wodę, aby uszczelki nie wysychały.
Mydliny we wnętrzu	<ul style="list-style-type: none"> Niewłaściwy detergent. 	<ul style="list-style-type: none"> Aby nie tworzyły się mydliny, używaj tylko specjalnego detergentu do zmywarek. Jeśli utworzą się mydliny, otwórz zmywarkę i poczekaj, aż wyparują. Wlej 4 l zimnej wody do wnętrza zmywarki. Zamknij i zatrzaśnij zmywarkę, a następnie uruchom cykl „Soak” (namaczanie), aby spuścić wodę. W razie potrzeby można to działanie powtórzyć.
	<ul style="list-style-type: none"> Rozlany dodatek do płukania. 	<ul style="list-style-type: none"> Jeśli dodatek do płukania się rozleje, należy go natychmiast zetrzeć.
Plamy we wnętrzu zmywarki	<ul style="list-style-type: none"> Został użyty detergent z barwnikiem. 	<ul style="list-style-type: none"> Używaj tylko detergentów bez barwników.
Naczynia nie są suche	<ul style="list-style-type: none"> Dozownik dodatku do płukania jest pusty. 	<ul style="list-style-type: none"> Pamiętaj o napełnieniu dozownika dodatku do płukania.
Naczynia i sztućce nie są czyste	<ul style="list-style-type: none"> Niewłaściwy program. 	<ul style="list-style-type: none"> Wybierz bardziej intensywny program zmywania.
	<ul style="list-style-type: none"> Niewłaściwy sposób ładowania kosza. 	<ul style="list-style-type: none"> Sprawdź, czy duże naczynia nie blokują ruchów dozownika detergentu i ramion natryskowych.

Rozwiązywanie problemów

PROBLEM	MOŻLIWA PRZYCZYNA	ZALECANE DZIAŁANIA
Plamy i nalot na szklankach i sztućcach	<ol style="list-style-type: none"> 1. Bardzo twarda woda. 2. Niska temperatura na wlocie. 3. Przeładowanie zmywarki. 4. Niewłaściwy sposób ładowania. 5. Stary lub wilgotny detergent w proszku. 6. Pusty dozownik dodatku do płukania. 7. Nieprawidłowe dozowanie detergentu. 	<p>Aby usunąć plamy ze szklanek:</p> <ol style="list-style-type: none"> 1. Wyjmij ze zmywarki wszystkie przybory metalowe. 2. Nie dodawaj detergentu. 3. Wybierz najdłuższy cykl. 4. Uruchom zmywarkę i pozwól jej pracować przez około 18–22 minut, wtedy będzie w trakcie głównego zmywania. 5. Otwórz drzwiczki i wlej 2 kubki octu na spód zmywarki. 6. Zamknij drzwiczki i pozwól zmywarce dokończyć cykl. Jeśli ocet nie zadziała, wykonaj te same czynności, ale zamiast octu użyj 1/4 kubka (60 ml) kwasu cytrynowego w proszku.
Zmatowienie szklanek	<ul style="list-style-type: none"> • Miękka woda w połączeniu ze zbyt dużą ilością detergentu. 	<ul style="list-style-type: none"> • Jeśli woda jest miękka, używaj mniej detergentu. Ponadto do zmywania szklanek używaj najkrótszego cyklu, po którym są czyste.
Żółty lub brązowy nalot na powierzchniach wewnętrznych	<ul style="list-style-type: none"> • Plamy z kawy lub herbaty. 	<ul style="list-style-type: none"> • Usuń plamy ręcznie, używając roztworu 1/2 kubka wybielacza na 3 kubki ciepłej wody. <p>⚠ OSTRZEŻENIE: Przed przystąpieniem do czyszczenia wnętrza zmywarki należy odczekać 20 minut od zakończenia cyklu, aby elementy grzewcze ostygły. Nieprzestrzeganie tego zalecenia grozi poparzeniem.</p>
	<ul style="list-style-type: none"> • Cząsteczki żelaza w wodzie mogą powodować powstawanie nalotu. 	<ul style="list-style-type: none"> • W takim przypadku należy zakupić specjalny filtr w firmie zajmującej się zmiękczeniem wody.
Biały nalot na powierzchni wewnętrznej	<ul style="list-style-type: none"> • Minerale zawarte w twardej wodzie. 	<ul style="list-style-type: none"> • Wyczyść wnętrze wilgotną gąbką z detergentem do zmywarek. Pamiętaj, aby chronić ręce za pomocą rękawic gumowych. Nigdy nie używaj żadnego innego środka czyszczącego oprócz detergentu do zmywarek ze względu na ryzyko spienienia lub zmydlenia.
Pokrywka pojemnika na detergent nie zatrzaskuje się	<ul style="list-style-type: none"> • Pokrętło znajduje się w pozycji innej niż WYŁĄCZONE. 	<ul style="list-style-type: none"> • Obróć pokrętło do pozycji WYŁĄCZONE i przesuń zatrząsk drzwiczek w lewo.
W pojemnikach na detergent pozostaje detergent	<ul style="list-style-type: none"> • Naczynia blokują pojemniki na detergent. 	<ul style="list-style-type: none"> • Wyjmij naczynia i włóż je poprawnie.
Para	<ul style="list-style-type: none"> • Zwykłe zjawisko. 	<ul style="list-style-type: none"> • Podczas suszenia i spuszczenia wody z otworu wentylacyjnego obok zatrząsku drzwiczek może wydobywać się pewna ilość pary.
Czarne lub szare ślady na naczyniach	<ul style="list-style-type: none"> • Aluminiowe przybory ocierały się o naczynia. 	<ul style="list-style-type: none"> • Usuń te ślady delikatnym proszkiem do szorowania.
Woda stoi na dnie wnętrza zmywarki	<ul style="list-style-type: none"> • Jest to zjawisko normalne. 	<ul style="list-style-type: none"> • Niewielka ilość czystej wody wokół wylotu na spodzie zmywarki utrzymuje lepsze nawilżenie uszczelek.

PROBLEM	MOŻLIWA PRZYCZYNA	ZALECANE DZIAŁANIA
Zmywarka przecieka	<ul style="list-style-type: none"> Przepelniony dozownik lub rozlany nablyszczacz. 	<ul style="list-style-type: none"> Uważaj, aby nie przepelniać dozownika nablyszczacza. Rozlany nablyszczacz może powodować nadmierne powstawanie mydlin i być przyczyną przepelnienia. Jeśli dodatek do płukania się rozleje, należy go zetrzeć wilgotną ściereczką.
	<ul style="list-style-type: none"> Zmywarka nie jest wypoziomowana. 	<ul style="list-style-type: none"> Wypoziomuj zmywarke.
Przyciski nie działają, gdy urządzenie jest włączone	<ul style="list-style-type: none"> Drzwiczki są otwarte. 	<ul style="list-style-type: none"> Gdy drzwiczki są otwarte, przyciski nie działają. Nie dotyczy to wyłącznie przycisku Power (Zasilanie). Zamknij drzwiczki i naciśnij przycisk.
	<ul style="list-style-type: none"> Blokada sterowania Funkcja została włączona. 	<ul style="list-style-type: none"> Gdy funkcja Blokada sterowania jest włączona, przyciski nie odpowiadają. Aby odblokować zabezpieczenie, należy nacisnąć i przytrzymać przez trzy (3) sekundy przyciski Blokada sterowania. Funkcja Blokada sterowania jest wyłączana także w przypadku ponownego podłączenia przewodu zasilającego.



Efekty zmywania mogą być niezadowolające ze względu na problemy z zasilaniem. Przed skontaktowaniem się z serwisem należy sprawdzić inny program.

Rozwiązywanie problemów

KODY BŁĘDÓW

W przypadku wystąpienia błędu, kod błędu może zostać wyświetlony w celu przekazania komunikatu:

Kody	Znaczenia	Możliwe przyczyny
4C	Kontrola dopływu wody	Kurek nie jest otwarty, wlot wody jest zablokowany lub ciśnienie wody jest zbyt niskie
LC	Wyciek	Jeden z elementów zmywarki przecieka.
HC	Brak osiągnięcia wymaganej temperatury	Usterka elementu grzejnego
PC	Usterka zaworu rozdzielacza	Usterka zaworu rozdzielacza
AC	Usterka komunikacji między główną płytką drukowaną a podrzędną płytką drukowaną	Otwarty obwód lub przerwa w przewodzie wykorzystywanym do komunikacji
bC2	Przycisk naciśnięty przez dłuższy czas	Przycisk naciśnięty przez 30 sekund

 **OSTRZEŻENIE:** W przypadku przepełnienia, zanim zadzwonisz do serwisu, odetnij główny dopływ wody. Jeśli w komorze dolnej znajduje się woda z powodu przepełnienia lub niewielkiego wycieku, przed ponownym uruchomieniem zmywarki należy usunąć tę wodę.

Dodatek

DANE TECHNICZNE

Model	DW6•M605•F* DW6•M604•F*	DW6•M605•U* DW6•M604•U*	DW6•M605•SS DW6•M604•SS DW60M6031SS	DW6•M605•BB DW6•M604•BB DW60M6031BB	
Typ	Wolnostojąca	Do montażu pod blatem	Do częściowej zabudowy	Do całkowitej zabudowy	
Zasilanie	220-240 V~, 50 Hz				
Ciśnienie wody	0,04-1,0 MPa				
Znamionowy pobór mocy	1760-2100 W				
Przyłącze ciepłej wody	Maks. 60 °C				
Typ suszenia	Układ suszenia kondensacyjnego				
Typ zmywania	Natryskiwanie przez dysze wirujące				
Wymiary (Szerokość x Głębokość x Wysokość)	598 x 600 x 845 mm	598 x 570 x 815 mm	598 x 550 x 815 mm		
Pojemność zmywarki	DW6•M605* DW60M6031	Zastawa 14-osobowa			
	DW6•M604*	Zastawa 13-osobowa			
Waga (Po rozpakowaniu)	DW6•M605* DW60M6031	52	44	43,5	43
	DW6•M604*	50	43	42,5	42

Dodatek

WYMIARY PRODUKTU

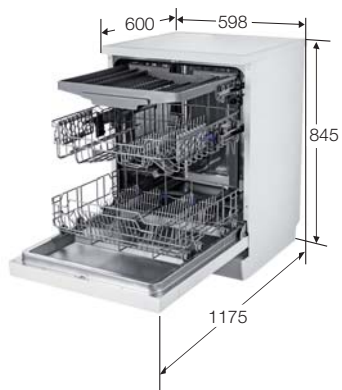

DW60M6050FS/DW60M6050FW
DW60M6040FS/DW60M6040FW



DW60M6050US/DW60M6050UW
DW60M6051US/DW60M6051UW
DW60M6040US/DW60M6040UW
DW60M6050SS/DW60M6031SS

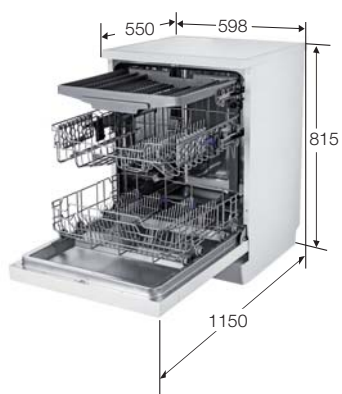

DW60M6051BB/DW60M6050BB/
DW60M6040BB/DW60M6031BB

Zgodność ze standardami

DW60M6050**/DW60M6051**/DW60M6031

 Poniższe diagramy przedstawiają poprawny załadunek koszyków według europejskich standardów.

- Pojemność zmywarki: Zastawa 14-osobowa
- Standard testowy: EN 60436
- Ustawienie kosza górnego: aby obniżyć położenie
- Program zmywania: Ekologiczny
- Dodatkowe opcje: Brak
- Ustawienia nabyliczaczka: 5
- Ustawienie układu zmiękczenia wody: H3
- Dawka detergentu standardowego: główne zmywanie 22 g
- Sposób ułożenia przedmiotów pokazują poniższe rysunki:

<Górny kosz>

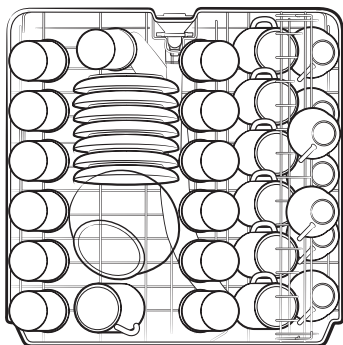

<Dolny kosz>

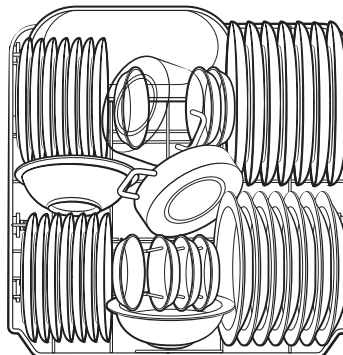

<Koszyk na sztućce>

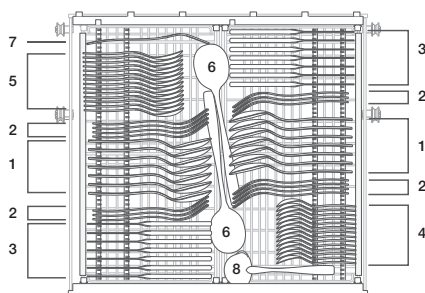

1	Łyżki stołowe	
2	Widelce	
3	Noże	
4	Łyżeczki do herbaty	
5	Łyżeczki deserowe	
6	Łyżki do nakładania	
7	Widelce do nakładania	
8	Łyżki wazowe	

Zgodność ze standardami

DW60M6040**

 Poniższe diagramy przedstawiają poprawny załadunek koszyków według europejskich standardów.

- Pojemność zmywarki: Zastawa 13-osobowa
- Standard testowy: EN 60436
- Ustawienie kosza górnego: aby obniżyć położenie
- Program zmywania: Ekologiczny
- Dodatkowe opcje: Brak
- Ustawienia nablyszczacza: 5
- Ustawienie układu zmiękczenia wody: H3
- Dawka detergentu standardowego: główne zmywanie 21 g
- Sposób ułożenia przedmiotów pokazują poniższe rysunki:

<Górny kosz>

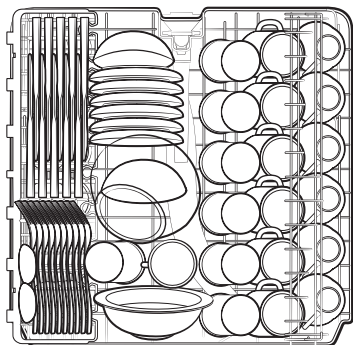

<Dolny kosz>

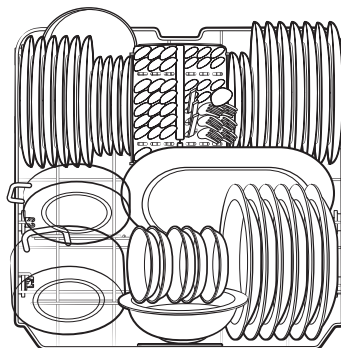

<Koszyk na sztućce>

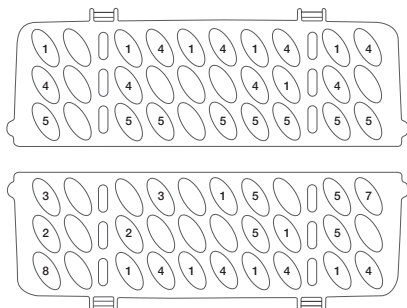

1	Łyżki stołowe	
2	Widelce	
3	Noże	
4	Łyżeczki do herbaty	
5	Łyżeczki deserowe	
6	Łyżki do nakładania	
7	Widelce do nakładania	
8	Łyżki wazowe	

Słowniczek do zmywarki

1. Silnik cyrkulacyjny	Silnik, który zasysa wodę pozostającą na podłodze zmywarki i prowadzi ją pod wysokim ciśnieniem przez wewnętrzną instalację wodą do górnych, środkowych i dolnych dysz.
2. Pompa odpływowa	Pompa, która odprowadza ze zmywarki zanieczyszczoną wodę, która powstaje podczas pracy zmywarki.
3. Grzałka	Grzałka znajduje się w instalacji wodnej wewnątrz zmywarki. Nagrzewa płynącą wodę w celu zwiększenia skuteczności zmywania.
4. Przepływomierz	Mierzy ilość doprowadzanej wody poprzez naliczanie impulsów IC znajdującego się obok zaworu wlotowego.
5. Rozdzielacz	Znajduje się na wylocie odpływu wewnątrz zmywarki. Włącza lub wyłącza przepływ wody trafiającej do dolnej części zmywarki. (Ten model nie ma tej części).
6. Dozownik	Pojemnik, w którym przechowywany jest detergent i nabyliczacz. Umożliwia stosowanie ich w zmywarce. Dozownik automatycznie wprowadza detergent i nabyliczacz do wnętrza zmywarki, gdy są potrzebne.
7. Układ wnętrza zmywarki	Wykonana ze stali nierdzewnej wewnętrzna obudowa, która tworzy podstawową konstrukcję zmywarki.
8. Układ odpływu	Miejsce wewnątrz zmywarki, w którym zbiera się woda. Wprowadzona woda zbiera się tutaj po zakończeniu obiegu. Układ odpływu jest podłączony do silnika cyrkulacyjnego i do pompy odpływowej.
9. Przedni układ wnętrza zmywarki	Wykonana ze stali nierdzewnej wewnętrzna obudowa, która stanowi wewnętrzny element przednich drzwiczek.
10. Układ postawy	Plastikowy element, który tworzy główną konstrukcję podstawy.
11. Układ koszyków	Górny i dolny kosz, do których można wkładać naczynia.
12. Dysze środkowe/dolne	Zmywają naczynia, obracając się i wytryskując wodę pod wysokim ciśnieniem, doprowadzoną przez instalację wodną.
13. Regulator ciśnienia	Instalacja regulująca ciśnienie powietrza. Wyrównuje ciśnienie powietrza wewnątrz urządzenia, które rozszerza się pod wpływem wysokiej temperatury podczas programów zmywania i płukania, z ciśnieniem powietrza na zewnątrz.
14. Przełącznik blokady drzwi	Wykrywa otwarcie lub zamknięcie drzwiczek zmywarki. Otwarcie drzwiczek podczas pracy zmywarki powoduje tymczasowe zatrzymanie programu.

Uwaga

Uwaga

MASZ PYTANIA LUB UWAGI?

LAND	RUFEN SIE UNS AN	ODER BESUCHEN SIE UNS ONLINE UNTER
AUSTRIA	0800 72 67 864 (0800-SAMSUNG)	www.samsung.com/at/support
BELGIUM	02-201-24-18	www.samsung.com/be/support (Dutch) www.samsung.com/be_fr/support (French)
DENMARK	707 019 70	www.samsung.com/dk/support
FINLAND	030-6227 515	www.samsung.com/fi/support
FRANCE	01 48 63 00 00	www.samsung.com/fr/support
GERMANY	06196 77 555 77	www.samsung.com/de/support
ITALIA	800-SAMSUNG (800.7267864)	www.samsung.com/it/support
CYPRUS	8009 4000 only from landline, toll free	www.samsung.com/gr/support
GREECE	80111-SAMSUNG (80111 726 7864) only from land line (+30) 210 6897691 from mobile and land line	www.samsung.com/gr/support
LUXEMBURG	261 03 710	www.samsung.com/be_fr/support
NETHERLANDS	088 90 90 100	www.samsung.com/nl/support
NORWAY	21629099	www.samsung.com/no/support
PORTUGAL	808 207 267	www.samsung.com/pt/support
SPAIN	91 175 00 15	www.samsung.com/es/support
SWEDEN	0771-400 300	www.samsung.com/se/support
SWITZERLAND	0800 726 786	www.samsung.com/ch/support (German) www.samsung.com/ch_fr/support (French)
UK	0333 000 0333	www.samsung.com/uk/support
IRELAND (EIRE)	0818 717100	www.samsung.com/ie/support