

NAWILŻACZ - INSTRUKCJA OBSŁUGI DEM-F600

Bezpieczeństwo

1. Nie należy pociągać za wtyczkę za pomocą mokrych rąk, aby uniknąć porażenia.
2. Nie należy rozkręcać, modyfikować ani naprawiać urządzenia samemu.
3. Gdy urządzenie jest włączane, nie należy dotykać atomizera za pomocą rąk.
4. Nie należy doprowadzić do zadrapania, uszkodzenia lub zaplątania kabla.
5. Nie należy wymieniać kabla samemu. Jeśli pojawią się problemy - odłącz kabel i skontaktuj się z serwisem.
6. Jeśli kabel jest uszkodzony, musi on być wymieniony przez producenta lub serwis.
7. Nie należy odłączać zbiornika od bazy podczas pracy. Nie należy dotykać wody oraz elementów bazy.
8. Urządzenie jest tylko do użytku domowego. Urządzenie nie jest do użytku na zewnątrz.
9. Odłącz kabel zasilania, jeśli urządzenie ma nie być używane przez dłuższy czas.
10. Nie należy obracać urządzenia gdy jest zasilane i gdy w środku jest woda.
11. Urządzenie nie powinno być używane przez dzieci oraz osoby z ograniczeniami które mogłyby utrudnić korzystanie z urządzenia.
12. Wysokie poziomy wilgoci mogą wspierać rozrost biologicznych organizmów w otoczeniu.
13. Obszar wokół nawilżacza nie może być wilgotny ani mokry. Jeśli pojawi się wilgoć, zmniejsz natężenie nawilżacza. Jeśli nie można już zmniejszyć intensywności, należy używać nawilżacza z przerwami. Nie pozwól, aby chłonne materiały, takie jak dywany, kurtyny czy obrusy wsysały wilgoć generowaną przez urządzenie.
14. Odłącz urządzenie podczas czyszczenia.
15. Nigdy nie zostawiaj wody w zbiorniku, gdy urządzenie ma nie być używane.
16. Opróżnij i wyczyść nawilżacz przed przechowywaniem go. Wyczyść go przed kolejnym użyciem.
17. Uwaga: mikro-organizmy powstałe w nieoczyszczonym i nieopróżnionym zbiorniku mogą być roznoszone przez urządzenie po włączeniu. Dlatego należy regularnie czyścić wnętrze urządzenia.
18. Należy czyścić urządzenie raz na 3 dni.
19. Trzymaj urządzenie z dala od dzieci - gotująca się woda oraz para mogą doprowadzić do poparzeń.
20. Opróżnij zbiornik i napełniaj go każdego trzeciego dnia. Przed ponownym napełnieniem urządzenia, przemyj go czystą wodą z kranu.
21. Dzieci powinny korzystać z urządzenia tylko pod nadzorem osoby dorosłej, która upewnia się, że się nim nie bawią.

Ostrzeżenia

1. Napięcie zasilania musi być odpowiednie do napięcia znamionowego urządzenia. Jeśli napięcie nie jest odpowiednie, nie korzystaj z produktu i skontaktuj się z producentem.
2. Po wyjęciu nawilżacza z opakowania i przed pierwszym użyciem, trzymaj go w temperaturze pokojowej przez 30 minut. Zapobiegnie to uszkodzeniu zbiornika z powodu nagłej zmiany temperatury.
3. Produkt należy używać w temperaturze pokojowej (5°C~40°C).
4. Produkt należy trzymać w płaskiej pozycji, aby zapobiec jego przewróceniu się.
5. Nie zaleca się używać nawilżacza na drewnianej powierzchni. Może to doprowadzić do jej uszkodzenia i deformacji z powodu wilgoci.
6. Trzymaj urządzenie 2 metry od mebli oraz urządzeń elektrycznych, aby nie zetknęły się z wilgocią.
7. Trzymaj urządzenie z dala od źródeł ciepła. Nie zostawiaj go na słońcu.
8. Nie należy wlewać do urządzenia gorącej (40+°C) wody. Może to doprowadzić do uszkodzenia urządzenia.
9. Nie pozwól, by woda dostała się pod obudowę urządzenia ani do wlotów powietrza.
10. Jeśli temperatura w pokoju jest mniejsza niż 0°C, wylej wodę z urządzenia, aby zapobiec jego uszkodzeniu.
11. Nie należy wkładać metalowych produktów ani chemikaliów do urządzenia. Przeszkodzi to w procesie atomizacji.
12. Podczas wylewania wody, wyłącz urządzenie i odłącz je od prądu.
13. Jeśli nawilżacz należy przenieść, czyścić lub napełnić wodą, należy najpierw wyłączyć urządzenie i odłączyć je od zasilania. Nie należy przemieszczać urządzenia podczas gdy pracuje.
14. Nie należy wlewać wody do wyjścia pary lub powietrza.
15. Podczas czyszczenia, należy uważać by woda nie dostała się do wnętrza urządzenia.
16. Nie należy samemu rozkręcać urządzenia.

Budowa urządzenia

 Wentylator znajduje się na spodzie. Nie należy więc kłaść urządzenia na materiale, który mógłby się zapłtać w urządzeniu.

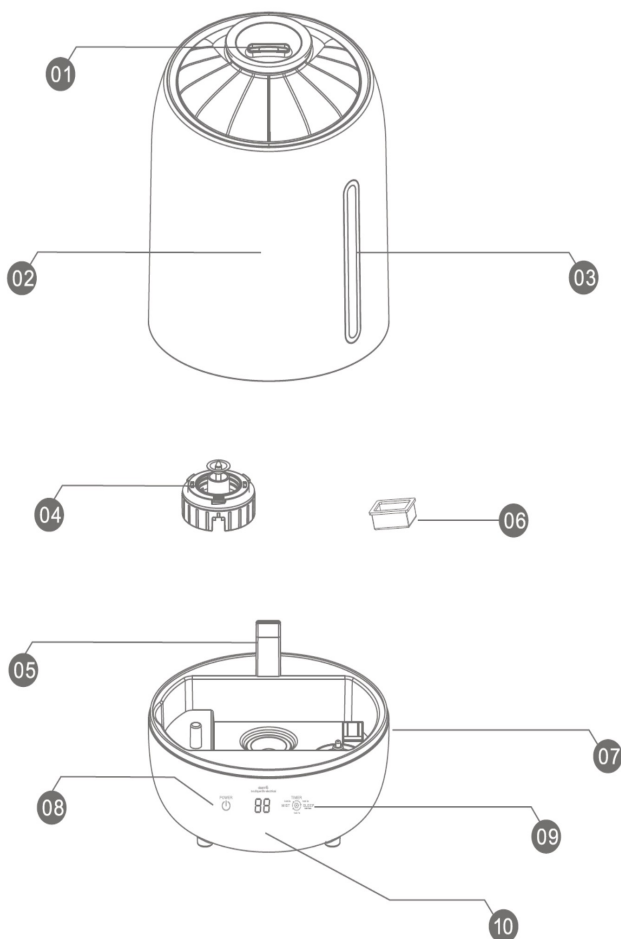

- 1) Wyjście
- 2) Zbiornik wodny
- 3) Miernik wody
- 4) Nakładka grzejnika
- 5) Rozpraszacz
- 6) Zbiornik na olejek zapachowy
- 7) Baza
- 8) Włączanie/Wyłączanie
- 9) Przycisk funkcji
- 10) Wyświetlacz

Diagram obwodów

Diagram pełni jedynie funkcję referencyjną. Firma Deerma zastrzega sobie prawa do ostatecznych interpretacji diagramu.

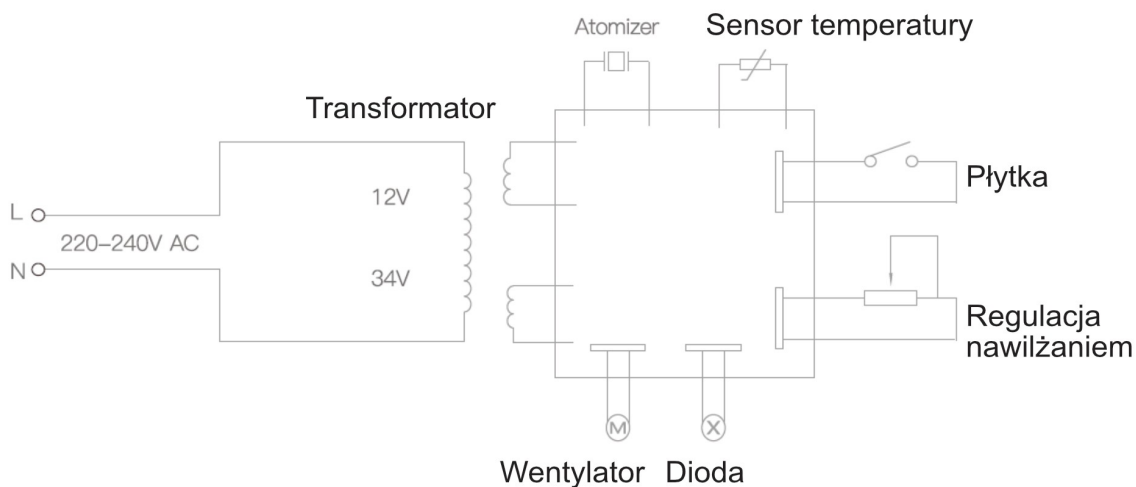

Nazwa produktu	Ultrasonic Humidifier
Model	DEM-F600
Pojemność zbiornika wody	5L
Napięcie	220-240V~
Częstotliwość	50-60Hz
Zasilanie	25W

Obsługa nawilżacza

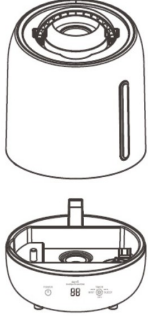
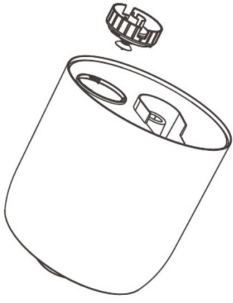
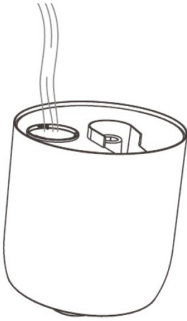
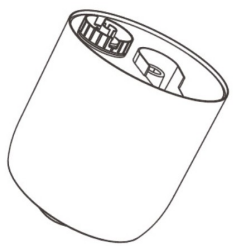
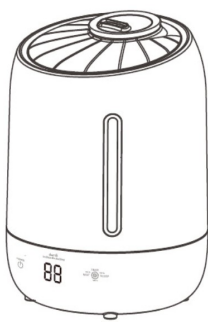
<p>01 Zdejmij pokrywę</p> 	<p>02 Zdejmij zbiornik pociągając za uchwyt</p> 
<p>03 Przewróć zbiornik na wodę do góry nogami i zdejmij zamknięcie</p> 	<p>04 Wypełnij zbiornik zimną wodą. Nie nalewaj ciepłej ani gorącej wody</p> 
<p>05 Bezpiecznie wymień zamknięcie zbiornika. Dopasuj strzałki do symbolu blokady i upewnij się, że nakrętka została zakręcona</p> 	<p>06 Załóż zbiornik z powrotem na bazę</p> 

Ostrzeżenie

- Ostrożnie obsługuj się zbiornikiem, aby go nie opuścić lub by nim nie uderzyć. Mogłoby to doprowadzić do wyciekania wody.
- Nawilżacz musi być używany na płaskiej oraz stabilnej powierzchni.

Obsługa nawilżacza

Przycisk zasilania

Urządzenie zostanie włączone po naciśnięciu przycisku .

Domyślnym trybem działania jest niski poziom mgiełki. Ponowne naciśnięcie przycisku wyłącza urządzenie.

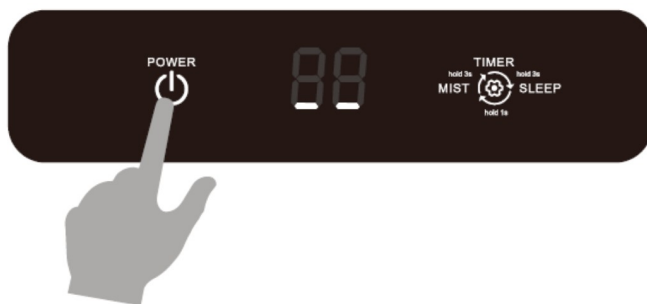

Mgiełka

Naciśnięcie  pozwala sterować intensywnością mgiełki. Każdy tryb oznaczony jest migającym światłem. 4-5 sekund po wybraniu trybu, ekran wróci do wyświetlania obecnej temperatury.



Timer

Naciśnij  i przytrzymaj przez 3 sekundy. Urządzenie wejdzie w tryb timera i cyfry będą migać. Czas można ustawić od 1 godziny do 2 godzin. Po wybraniu czasu, ekran będzie migać przez 4-5 sekund i zostanie ponownie wyświetlana temperatura.

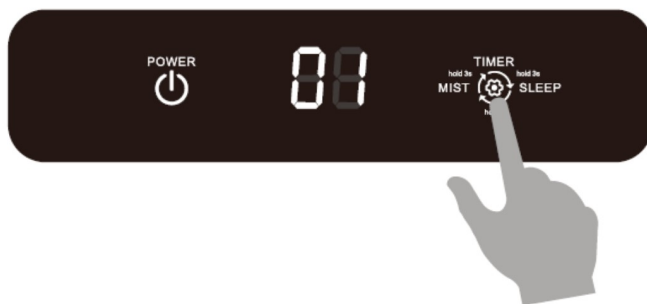

Uśpienie

Naciśnij  i przytrzymaj przez 3 sekundy. Wyświetlacz zgaśnie i urządzenie wejdzie w stan uśpienia. W tym trybie można zmieniać intensywność mgiełki.



Błąd: - -

Błąd wyświetla się, gdy temperatura otoczenia przekracza 40°C.



Błąd: E 1

Błąd „E 1” wyświetlany jest na ekranie, gdy poziom wody jest niewystarczający. Należy dodać więcej do urządzenia.



Pokazane na wyświetlaczu

1. Poziom mgiełki
2. Ustawienia czasu
3. Rzeczywista temperatura

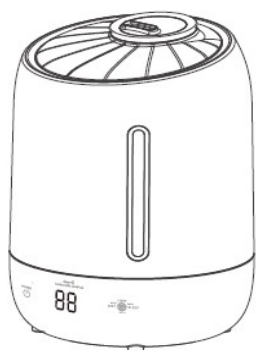

1. Zaleca się czyścić urządzenie regularnie. Odłącz urządzenie od zasilania przed czyszczeniem.

2. Zewnętrzne czyszczenie urządzenia: Przetrzyj obudowę za pomocą czystej i miękkiej ściereki o temperaturze poniżej 40°C. Nie czyść za pomocą twardych obiektów lub detergentów.

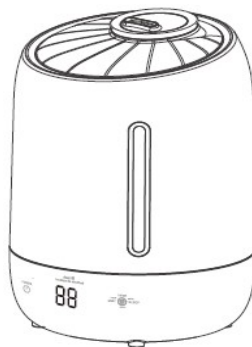
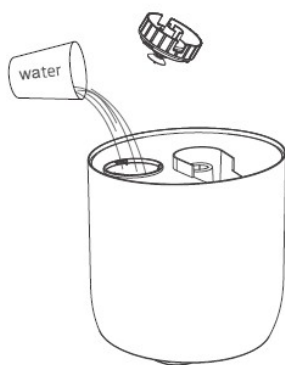

3. Zaleca się wymieniać wodę co tydzień, aby utrzymać zbiornik w czystości.

4. Przechowywanie

Nie przechowuj z użytym filtrem. Urządzenie powinno być suche podczas przechowywania. Wyczyść i załóż nowy filtr, gdy urządzenie ma być używane ponownie.

Nawilżacz korzysta z atomizera, aby rozdrabniać wodę na mgiełkę. Zbiornik służy do przechowywania wody, która ma być użyta.

Rozwiązywanie problemów

Trzymaj nawilżacz przynajmniej 2 metry od mebli oraz urządzeń elektronicznych, aby nie były pod wpływem wilgoci.

Dodawanie olejku

UWAGA! Dodanie olejku do zbiornika na wodę grozi trwałym uszkodzeniem produktu!

Olejek należy aplikować do specjalnie przeznaczonej do tego szufladki.



Problem	Rozwiązanie
Dioda się nie świeci i/lub nie jest wydzielana mgiełka	<ul style="list-style-type: none"> • Sprawdź, czy wtyczka jest poprawnie włożona do gniazdka. • Spróbuj podłączyć urządzenie do innego gniazdka. • Jeśli to konieczne, uruchom ponownie wyłącznik obwodu.
Dioda się świeci, lecz mgiełka nie jest wydzielana	<ul style="list-style-type: none"> • Sprawdź czy nie nalano zbyt dużo wody (powyżej maksimum). • Dolej więcej wody i dokładnie zakręć pokrywę.
Wydzielane jest niewiele mgiełki	<ul style="list-style-type: none"> • Sprawdź czy woda jest czysta. • Wymień filtr i folię oraz nalej czystą wodę.
Nietypowy dźwięk	<ul style="list-style-type: none"> • Sprawdź czy nie nalano zbyt dużo wody (powyżej maksimum). • Upewnij się, że urządzenie działa na równej i nieruchomej powierzchni, tak by woda nie była zaburzona.
Woda nie dociera do bazy	<ul style="list-style-type: none"> • Sprawdź, czy pokrywa zbiornika nie jest zabrudzona i czy zbiornik znajduje się na równej i nieruchomej powierzchni. • Wyczyść pokrywę zbiornika.
Urządzenie przecieka	<ul style="list-style-type: none"> • Upewnij się że urządzenie jest na równej powierzchni. • Sprawdź czy zbiornik i baza są ze sobą połączone. • Podczas przenoszenia urządzenia nie dotykaj pokrywy.

Urządzenie nie może być utylizowane z pozostałymi odpadami domowymi. Po zużyciu, należy oddać je do odpowiedniego punktu utylizującego urządzenia elektroniczne.

