

Piekarnik do zabudowy

Instrukcja instalacji i obsługi

NV70K2340RS / NV70K2340RB



SAMSUNG

Spis treści

Korzystanie z instrukcji 3

W instrukcji obsługi stosowane są następujące symbole: 3

Instrukcje dotyczące bezpieczeństwa 3

Ważne środki bezpieczeństwa 3

Prawidłowe usuwanie produktu (zużyty sprzęt elektryczny i elektroniczny) 6

Funkcja automatycznego oszczędzania energii 6

Instalacja 6

Elementy 6

Zasilanie 7

Zabudowa w szafce 8

Przed rozpoczęciem 9

Ustawienia początkowe 9

Zapach nowego piekarnika 9

Akcesoria 10

Obsługa 11

Panel sterowania 11

Częste ustawienia 11

Tryb pieczenia 15

Programy automatyczne 16

Czyszc. parą 17

Minutnik 17

Włączanie/wyłączanie dźwięku 17

Inteligentne pieczenie 18

Pieczenie ręczne 18

Programy automatyczne 22

Potrawy testowe 24

Konserwacja 25

Czyszczenie 25

Wymiana 27

Rozwiązywanie problemów 28

Punkty kontrolne 28

Kody informacyjne 30

Dodatek 30

Tabela z danymi produktu 30

Korzystanie z instrukcji

Dziękujemy za wybór piekarnika do zabudowy firmy SAMSUNG. Niniejsza instrukcja obsługi zawiera ważne informacje dotyczące bezpieczeństwa oraz zalecenia mające na celu pomóc w obsłudze i konserwacji urządzenia. Prosimy o poświęcenie czasu na przeczytanie niniejszej instrukcji obsługi przed rozpoczęciem korzystania z piekarnika oraz zachowanie jej na przyszłość.

W instrukcji obsługi stosowane są następujące symbole:

OSTRZEŻENIE

Zagrożenia lub niebezpieczne czynności, które mogą prowadzić do **poważnych obrażeń, śmierci i/lub uszkodzenia mienia**.

PRZESTROGA

Zagrożenia lub niebezpieczne czynności, które mogą prowadzić do **obrażeń i/lub uszkodzenia mienia**.

UWAGA

Użyteczne wskazówki, zalecenia i informacje ułatwiające korzystanie z urządzenia.

Instrukcje dotyczące bezpieczeństwa

Montaż piekarnika może być wykonywany tylko przez uprawnionego elektryka. Instalator odpowiedzialny jest za podłączenie urządzenia do sieci zgodnie z odpowiednimi zaleceniami dotyczącymi bezpieczeństwa.

Ważne środki bezpieczeństwa

OSTRZEŻENIE

Osoby o ograniczonej sprawności fizycznej, sensorycznej lub umysłowej, bądź o niedostatecznym doświadczeniu i wiedzy (np. dzieci) nie powinny korzystać z urządzenia bez nadzoru lub przeszkolenia w zakresie obsługi przez inną osobę odpowiedzialną za ich bezpieczeństwo.

Nie wolno dopuścić, by dzieci bawiły się urządzeniem.

Jeśli przewód zasilający ulegnie uszkodzeniu, musi zostać wymieniony na specjalny przewód lub zestaw dostępny u producenta lub w autoryzowanym serwisie (dotyczy wyłącznie modeli o stałym okablowaniu).

Ze względów bezpieczeństwa uszkodzony przewód zasilający musi zostać wymieniony przez producenta, w autoryzowanym serwisie lub przez wykwalifikowaną osobę. (Dotyczy wyłącznie modeli z przewodem zasilającym).

Należy zapewnić możliwość odłączenia zamontowanego urządzenia od zasilania. Odłączenie można osiągnąć poprzez umieszczenie wtyczki w dostępnym miejscu lub zainstalowanie przełącznika w okablowaniu zgodnie z odpowiednimi zasadami.

Instrukcje dotyczące bezpieczeństwa

Metoda mocowania nie może być oparta na wykorzystaniu klejów, ponieważ nie są one uważane za niezawodny sposób mocowania.

Urządzenie nagrzewa się w czasie pracy. Należy zachować odpowiednie środki ostrożności w celu uniknięcia kontaktu z elementami grzejnymi wewnątrz kuchenki.

Podczas pracy urządzenia łatwo dostępne części mogą się nagrzewać. Nie należy pozwalać małym dzieciom zbliżać się do urządzenia.

Jeśli urządzenie jest wyposażone w funkcję gotowania na parze lub samodzielnego czyszczenia, w przypadku rozlania się większych ilości płynów należy usunąć je przed czyszczeniem, a w czasie czyszczenia lub samooczyszczenia w piekarniku nie mogą znajdować się żadne przybory kuchenne. W niektórych modelach dostępna jest funkcja czyszczenia.

Jeśli urządzenie jest wyposażone w funkcję samooczyszczenia, podczas samooczyszczenia powierzchnie rozgrzewają się bardziej niż zwykle i dlatego dzieci powinny znajdować się w bezpiecznej odległości od piekarnika. W niektórych modelach dostępna jest funkcja czyszczenia.

Używać jedynie sond temperaturowych zalecanych dla tej kuchenki. (Tylko model z termosondą)

Nie należy używać myjki parowej.

W celu uniknięcia ryzyka porażenia prądem elektrycznym, przed wymianą żarówki należy odłączyć urządzenie od zasilania.

Do czyszczenia szklanych drzwiczek kuchenki nie wolno używać środków zawierających składniki ściernie lub ostrych szczotek metalowych, ponieważ mogą one zarysować powierzchnię, co może doprowadzić do pęknięcia szyby.

Podczas pracy urządzenia łatwo dostępne części nagrzewają się. Należy zachować odpowiednie środki ostrożności w celu uniknięcia kontaktu z elementami grzejnymi.

Dzieci poniżej 8. roku życia powinny korzystać z urządzenia wyłącznie pod stałą kontrolą.

Dzieci powyżej 8. roku życia i osoby o ograniczonej sprawności fizycznej, sensorycznej lub umysłowej, bądź o niedostatecznym doświadczeniu i wiedzy mogą korzystać z urządzenia jedynie pod nadzorem lub po przeszkoleniu w zakresie bezpiecznej obsługi i zagrożeń. Dzieciom nie wolno bawić się urządzeniem. Dzieci mogą przeprowadzać czyszczenie i konserwację urządzenia wyłącznie pod nadzorem osoby dorosłej.

W czasie pracy urządzenia zewnętrzne powierzchnie mogą być gorące. W czasie pracy urządzenia drzwiczki i zewnętrzna powierzchnia mogą się nagrzewać.

Urządzenie i przewody należy przechowywać w miejscu niedostępnym dla dzieci poniżej 8. roku życia.

Urządzenie nie zostało zaprojektowane z myślą o współpracy z zewnętrznym urządzeniem wyłączającym ani oddzielnym systemem zdalnego sterowania.

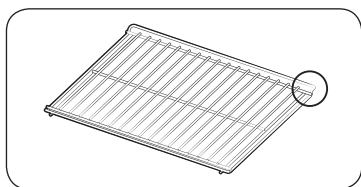

Ruszt należy umieszczać w piekarniku tak, aby wygięta część ramy zwrócona była do tyłu urządzenia. W ten sposób podczas pieczenia większych porcji ruszt będzie stabilniejszy (w zależności od modelu).

⚠ PRZESTROGA

Jeżeli piekarnik został uszkodzony w czasie transportu, nie wolno go podłączać.

Urządzenie może zostać podłączone do sieci zasilającej jedynie przez elektryka posiadającego odpowiednie uprawnienia.

W przypadku usterki lub uszkodzenia urządzenia nie wolno go uruchamiać.

Naprawy powinny być wykonywane wyłącznie przez uprawnionego technika. Nieprawidłowo wykonana naprawa może stanowić poważne zagrożenie dla Ciebie oraz innych. Jeżeli piekarnik wymaga naprawy należy skontaktować się z centrum serwisowym SAMSUNG lub sprzedawcą.

Przewody i kable elektryczne nie mogą dotykać piekarnika.

Piekarnik powinien być podłączony do sieci zasilającej za pomocą atestowanego rozłącznika lub bezpiecznika. Nigdy nie wolno korzystać z rozgałęźników ani przedłużaczy.

Na czas czyszczenia lub naprawy urządzenia należy je odłączyć od zasilania elektrycznego.

Zachować ostrożność podczas podłączania urządzeń elektrycznych w pobliżu piekarnika.

Jeśli urządzenie jest wyposażone w funkcję gotowania na parze, nie wolno go używać, gdy pojemnik z wodą jest uszkodzony. (Tylko model z funkcją pary)

Gdy pojemnik jest pęknięty lub uszkodzony, nie wolno go używać. Należy skontaktować się z najbliższym serwisem. (Tylko model z funkcją pary)

Piekarnik zaprojektowany jest jedynie do gotowania żywności stosowanej w gospodarstwie domowym.

Podczas pracy wewnętrzne powierzchnie piekarnika rozgrzewają się na tyle, aby spowodować oparzenia. Nie wolno dotykać elementów grzejnych lub wewnętrznych powierzchni piekarnika do czasu ich ostygnięcia.

Nie wolno przechowywać materiałów łatwopalnych w piekarniku.

Powierzchnie kuchenki nagrzewają się podczas dłuższej pracy urządzenia przy wysokiej temperaturze.

Podczas gotowania, w czasie otwierania drzwiczek należy zachować ostrożność, ponieważ może dojść do gwałtownego wydostania się gorącego powietrza i pary.

Podczas gotowania potraw zawierających alkohol, może dojść do jego odparowania z powodu wysokiej temperatury i zapalenia się oparów alkoholu w przypadku zetknięcia się oparów z gorącymi częściami piekarnika.

Dla własnego bezpieczeństwa nie wolno stosować myjek wysokociśnieniowych ani urządzeń do czyszczenia strumieniem pary.

Podczas korzystania z piekarnika należy dopilnować, aby dzieci trzymały się od niego w bezpiecznej odległości.

Żywność mrożona, taka jak pizza, powinna być pieczona na dużej siatce. W przypadku korzystania z blach do pieczenia może dojść do ich odkształcenia z powodu różnic temperatury.

Nie wolno nalewać wody na dno piekarnika, gdy jest ono gorące. Może to spowodować uszkodzenie powierzchni emaliowanej.

W czasie gotowania drzwiczki piekarnika muszą być zamknięte.

Nie wolno wykladać dna piekarnika folią aluminiową, a na nią kłaść blachy do pieczenia lub puszki. Folia aluminiowa blokuje przepływ ciepła, co może prowadzić do uszkodzenia emaliowanych powierzchni i spowodować pogorszenie wyników gotowania.

Soki owocowe mogą pozostawiać zacieki, które mogą stać się nieusuwalne z emaliowanych powierzchni piekarnika.

W przypadku pieczenia bardzo wilgotnych ciast należy użyć głębokiej blachy.

Nie wolno stawiać naczyń do pieczenia na otwartych drzwiczkach piekarnika.

Dzieci nie powinny przebywać w pobliżu kuchenki podczas otwierania i zamykania drzwiczek, gdyż mogłyby w nie uderzyć lub przytrzasnąć sobie palce.

Na drzwiczkach nie wolno stawać, siadać, kłaść ciężkich przedmiotów ani opierać się o nie.

Nie wolno otwierać drzwiczek, używając siły.

OSTRZEŻENIE: Nie odłączać urządzenia z gniazdka elektrycznego, nawet jeśli proces gotowania zakończył się.

OSTRZEŻENIE: Nie wolno zostawiać otwartych drzwiczek w czasie pieczenia.



Instrukcje dotyczące bezpieczeństwa

Prawidłowe usuwanie produktu (zużyty sprzęt elektryczny i elektroniczny)



(Dotyczy krajów, w których stosuje się systemy segregacji odpadów)

To oznaczenie umieszczone na produkcie, akcesoriach lub dokumentacji oznacza, że po zakończeniu eksploatacji nie należy tego produktu ani jego akcesoriów (np. ładowarki, zestawu słuchawkowego, przewodu USB) wyrzucać wraz ze zwykłymi odpadami gospodarstwa domowego. Aby uniknąć szkodliwego wpływu na środowisko naturalne i zdrowie ludzi wskutek niekontrolowanego usuwania odpadów, prosimy o oddzielenie tych przedmiotów od odpadów innego typu oraz o odpowiedzialny recykling i praktykowanie ponownego wykorzystania materiałów. W celu uzyskania informacji na temat miejsca i sposobu bezpiecznego dla środowiska recyklingu tych przedmiotów, użytkownicy w gospodarstwach domowych powinni skontaktować się z punktem sprzedaży detalicznej, w którym dokonali zakupu produktu, lub z organem władz lokalnych. Użytkownicy w firmach powinni skontaktować się ze swoim dostawcą i sprawdzić warunki umowy zakupu. Produktu ani jego akcesoriów nie należy usuwać razem z innymi odpadami komercyjnymi.

Więcej informacji na temat zobowiązań środowiskowych firmy Samsung i szczególnych obowiązków regulacyjnych dotyczących produktów, np. rozporządzenie REACH, znajduje się na stronie: samsung.com/uk/aboutsamsung/samsungelectronics/corporatecitizenship/data_corner.html

Funkcja automatycznego oszczędzania energii

- Po pewnym okresie nieaktywności w czasie pracy urządzenia zatrzymuje ono pracę i przechodzi w stan gotowości.
- Oświetlenie: Podczas gotowania można wyłączyć lampę piekarnika, naciskając przycisk lampy piekarnika. Oświetlenie piekarnika jest wyłączone po kilku minutach od rozpoczęcia programu gotowania, aby oszczędzić energię.

Instalacja

⚠ OSTRZEŻENIE

Piekarnik musi zostać zainstalowany przez wykwalifikowanego technika. Instalator odpowiedzialny jest za podłączenie piekarnika do sieci elektrycznej zgodnie z miejscowymi wymogami bezpieczeństwa.

Elementy

Należy sprawdzić, czy w opakowaniu produktu znajdują się wszystkie części i akcesoria. W razie problemu z piekarnikiem lub akcesoriami należy skontaktować się z lokalnym centrum obsługi klienta firmy Samsung lub ze sprzedawcą.

Przegląd informacji o piekarniku

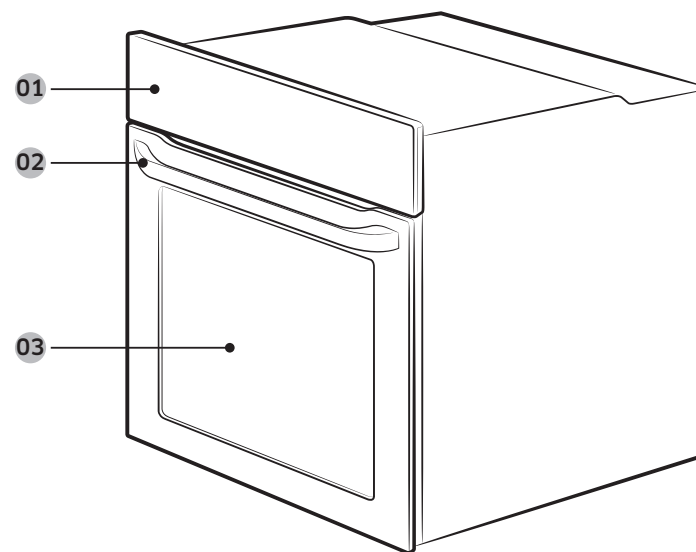

01 Panel sterowania

02 Uchwyt drzwiczek

03 Drzwiczki



Aksesoria

Piekarnik jest dostarczany z różnymi akcesoriami, które pomagają w przygotowywaniu różnych typów żywności.



Druciana podstawka



Wkładana taca druciana *



Blacha do pieczenia *



Blacha uniwersalna *



Głęboka blacha *



Rożen *

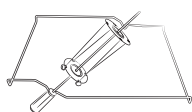

Rożen i przyrząd do szaszłyków *

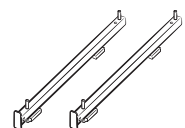

Prowadnica teleskopowa *

UWAGA

Dostępność akcesoriów oznaczonych gwiazdką (*) zależy od modelu piekarnika.

Zasilanie

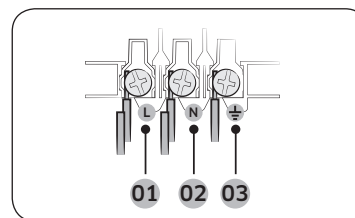

- 01 BRĄZOWY lub CZARNY
- 02 NIEBIESKI lub BIAŁY
- 03 ŻÓŁTY lub ZIELONY

Podłącz piekarnik do gniazdka elektrycznego. Jeśli gniazdko wtyczkowe nie jest dostępne ze względu na ograniczenia dopuszczalnych parametrów prądu, należy użyć wielobiegowego rozłącznika izolacyjnego (z odstępem min. 3 mm) w celu spełnienia wymogów bezpieczeństwa. Należy użyć przewodu zasilającego zgodnego z normą H05 RR-F lub H05 VV-F, min. 1,5-2,5 mm², o wystarczającej długości.

Natężenie znamionowe (A)	Minimalna powierzchnia przekroju
10 < A ≤ 16	1,5 mm ²
16 < A ≤ 25	2,5 mm ²

Sprawdź informacje o mocy wyjściowej podane na etykiecie dołączonej do piekarnika. Otwórz tylną osłonę piekarnika za pomocą śrubokrętu i odkręć śruby zacisku przewodu. Następnie podłącz przewody zasilające do odpowiednich zacisków przyłączeniowych. Zacisk (PE) służy do obsługi uziemienia. Podłącz najpierw przewód żółty i zielony (uziemienie), które muszą być dłuższe niż pozostałe. W przypadku korzystania z gniazdka wtyczkowego należy zapewnić, aby wtyczka była dostępna po zainstalowaniu piekarnika. Firma Samsung nie ponosi odpowiedzialności za wypadki spowodowane brakiem lub wadą uziemienia.

OSTRZEŻENIE

Nie wolno stawać na przewodach ani zginać ich podczas instalacji; należy je zabezpieczyć przed zetknięciem z elementami piekarnika, które wytwarzają ciepło.

Instalacja

Zabudowa w szafce

Jeśli piekarnik jest montowany w szafce do zabudowy, powierzchnie plastikowe i klejone elementy szafki muszą być odporne na temperaturę do 90 °C, a przylegające meble – do 75 °C. Firma Samsung nie ponosi odpowiedzialności za uszkodzenia mebli spowodowane wytwarzaniem ciepła przez piekarnik.

Piekarnik musi mieć zapewnioną prawidłową wentylację. Otwór wentylacyjny powinien mieć około 50 mm i znajdować się pomiędzy dolną półką a ścianką nośną. Jeśli piekarnik jest instalowany pod płytą kuchenną, należy postępować zgodnie z instrukcją instalacji płyty kuchennej.

Wymiary wymagane do instalacji

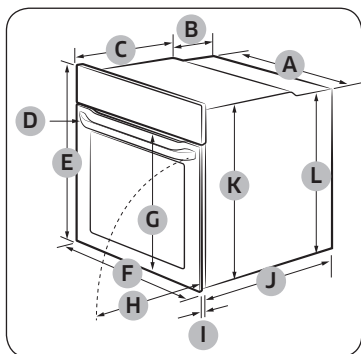

Piekarnik (mm)

A	560	G	Maks. 506
B	175	H	Maks. 494
C	370	I	21
D	Maks. 50	J	545
E	595	K	572
F	595	P	550

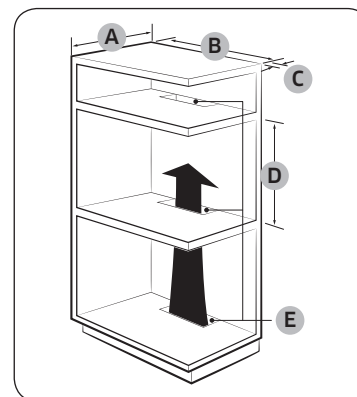

Szafka do zabudowy (mm)

A	Min. 550
B	Min. 560
C	Min. 50
D	Min. 590 - maks. 600
E	Min. 460 x min. 50

UWAGA

Szafka do zabudowy musi mieć otwory (E), aby zapewnić odpowiednią wentylację i cyrkulację gorącego powietrza.

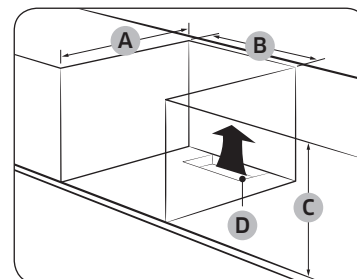

Szafka pod zlewozmywak (mm)

A	Min. 550
B	Min. 560
C	Min. 600
D	Min. 460 x min. 50

UWAGA

Szafka do zabudowy musi mieć otwory (D), aby zapewnić odpowiednią wentylację i cyrkulację gorącego powietrza.

Montaż piekarnika

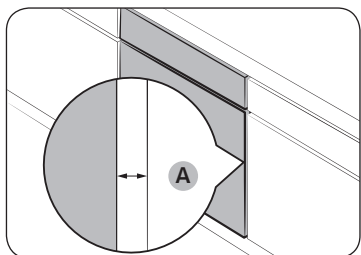

Upewnij się, że odstęp między piekarnikiem a ściankami szafki (A) wynosi co najmniej 5 mm z każdej strony.

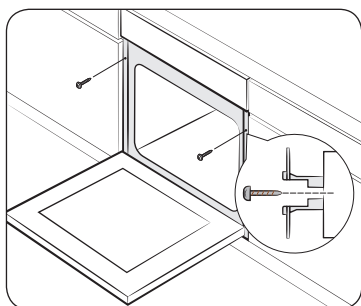

Umieść piekarnik w szafce i przykręć mocno dwoma śrubami po obu stronach.

Po zakończeniu instalacji usuń folię ochronną, taśmę i inne materiały opakowania, a następnie wyjmij dołączone akcesoria z wnętrza piekarnika. Aby wyjąć piekarnik z szafki, należy najpierw odłączyć go od zasilania, a następnie odkręcić 2 śruby znajdujące się po obu stronach piekarnika.

⚠ OSTRZEŻENIE

Wentylacja jest niezbędna do prawidłowego działania piekarnika. Pod żadnym pozorem nie wolno blokować otworów wentylacyjnych.

📖 UWAGA

Rzeczywisty wygląd piekarnika może być inny w zależności od modelu.

Przed rozpoczęciem

Ustawienia początkowe

Po włączeniu zasilania piekarnika po raz pierwszy na wyświetlaczu pojawi się domyślny czas „12:00” z migającą wartością godzin („12”). Wykonaj poniższe czynności, aby ustawić bieżący czas.

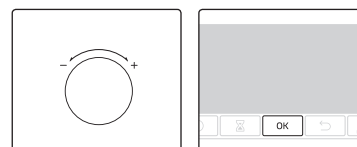

1. Gdy wartość godzin miga, przekręć pokrętko wartości (po prawej stronie), aby ustawić godzinę, a następnie naciśnij przycisk **OK**, aby przejść do wartości minut.

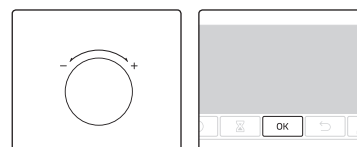

2. Gdy wartość minut miga, przekręć pokrętko wartości, aby ustawić minutę, a następnie naciśnij przycisk **OK**.

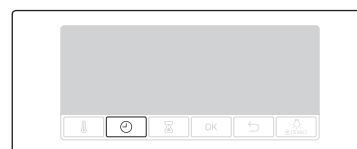

Aby zmienić bieżący czas po wprowadzeniu ustawienia początkowego, przytrzymaj przycisk **⏸** przez 3 sekundy i wykonaj powyższe czynności.

Zapach nowego piekarnika

Przed użyciem piekarnika po raz pierwszy należy go wyczyścić, aby usunąć zapach nowego piekarnika.

1. Wyjmij wszystkie akcesoria z wnętrza piekarnika.
2. Uruchom piekarnik w trybie termoobiegu lub w trybie konwencjonalnym na godzinę w temperaturze 200 °C. Dzięki temu spalone zostaną wszystkie substancje używane podczas produkcji.
3. Po zakończeniu wyłącz piekarnik.



Przed rozpoczęciem

Aksesoria

Przed pierwszym użyciem należy dokładnie wyczyścić akcesoria za pomocą ciepłej wody, detergentu i czystej, miękkiej szmatki.

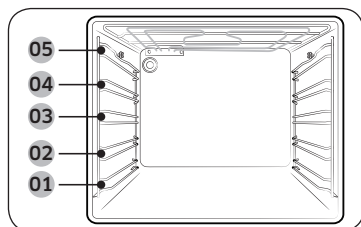

- Akcesoria należy umieszczać we właściwych miejscach wewnątrz piekarnika.
- Należy zachować odstęp co najmniej 1 cm między akcesorium a dnem piekarnika lub innym akcesorium.
- Przy wyjmowaniu przyborów kuchennych i/lub akcesoriów z piekarnika należy zachować ostrożność. Gorące posiłki lub akcesoria mogą spowodować poparzenia.
- Podczas nagrzewania akcesoria mogą ulec deformacji. Gdy wystygną, odzyskują pierwotny wygląd i funkcjonalność.

- 01 Poziom 1 02 Poziom 2
 03 Poziom 3 04 Poziom 4
 05 Poziom 5

Podstawowe użytkowanie

Aby czerpać jak najwięcej przyjemności z gotowania, warto poznać sposób korzystania z poszczególnych akcesoriów.

Druciana podstawka	Druciana podstawka jest przeznaczona do grillowania i pieczenia. Włóż drucianą podstawkę na miejsce wystającymi elementami (ograniczniki po obu stronach) do przodu.
Wkładana taca druciana *	Wkładana taca druciana jest używana w połączeniu z blachą w celu uniknięcia zabrudzenia dna piekarnika.
Blacha do pieczenia *	Blacha do pieczenia (głębokość: 20 mm) służy do pieczenia ciast, ciasteczek oraz innych wypieków. Należy ją wkładać tak, aby jej pochyła część była zwrócona do przodu urządzenia.
Blacha uniwersalna *	Blacha uniwersalna (głębokość: 30 mm) służy do gotowania i pieczenia. Wkładana taca druciana pozwala uniknąć zabrudzenia spodu piekarnika. Należy ją wkładać tak, aby jej pochyła część była zwrócona do przodu urządzenia.
Głęboka blacha *	Głęboka blacha (głębokość: 50 mm) służy do pieczenia z wkładaną tacą drucianą lub bez niej. Należy ją wkładać tak, aby jej pochyła część była zwrócona do przodu urządzenia.

Rożen *	Rożen służy do grillowania pożywienia, na przykład kurczaków. Używać rożna tylko w trybie pojedynczej komory na poziomie 3, gdzie znajduje się uchwyt. Aby zdemontować uchwyt rożna, należy go odkręcić.
Rożen i przyrząd do szaszłyków *	<p>W celu zebrania soków umieść blachę na poziomie 1 lub na dnie piekarnika, jeśli kawałek mięsa jest duży. Zalecamy używanie rożna do pieczenia mięsa o wadze do 1,5 kg.</p> <ol style="list-style-type: none"> 1. Włóż rożen w kawałek mięsa. Aby ułatwić wkładanie rożna, można przykręcić uchwyt do tępego końca. 2. Ułóż obgotowane ziemniaki i warzywa wokół kawałka mięsa. 3. Umieść podpórkę na środku półki i ustaw tak, aby element w kształcie litery „V” znajdował się z przodu. Ustaw rożen na podpórce zaostrowym końcem do tyłu i delikatnie pchaj, aż końcówka rożna wejdzie do mechanizmu obracania z tyłu piekarnika. Tępy koniec rożna musi opierać się na elemencie w kształcie litery „V”. (Rożen ma dwa ucha, które powinny znajdować się jak najbliżej drzwiczek piekarnika, tak aby zatrzymać ruch do przodu rożna; ucha służą również jako rączka dla uchwytu.) 4. Przed gotowaniem należy odkręcić uchwyt. 5. Po zakończeniu gotowania należy z powrotem przykręcić uchwyt w celu ułatwienia zdjęcia rożna z podpórki. <p>▲ OSTRZEŻENIE Sprawdź, czy uchwyt do ruszta jest dobrze umiejscowiony. W trakcie korzystania z ruszta należy zachować ostrożność. Ruszt zawiera ostre elementy, które mogą spowodować uszkodzenie ciała. Do wyjmowania gorącego ruszta należy używać rękawic ochronnych, aby uniknąć poparzenia.</p>
Prowadnice teleskopowe *	<p>Prowadnice teleskopowe służą do wkładania blachy w następujący sposób:</p> <ol style="list-style-type: none"> 1. Wsuń prowadnice z piekarnika. 2. Umieść blachę na prowadnicach i wsuń je do piekarnika. 3. Zamknij drzwiczki piekarnika.

UWAGA

Dostępność akcesoriów oznaczonych gwiazdką (*) zależy od modelu piekarnika.



Obsługa

Panel sterowania

Panel przedni jest dostępny w wielu różnych materiałach i kolorach. W celu poprawy jakości rzeczywisty wygląd piekarnika może ulec zmianie bez uprzedzenia.

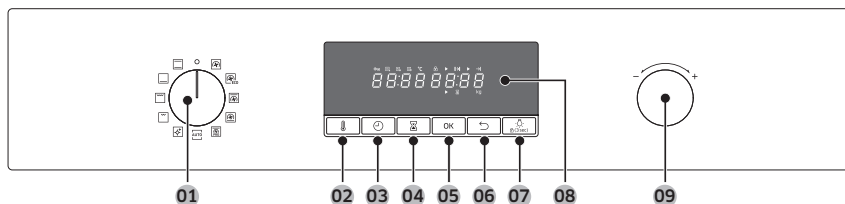

01 Przełącznik trybów	Przekręcenie wybiera tryb pieczenia lub funkcję.
02 Temperatura	Służy do ustawiania temperatury.
03 Czas pieczenia	Naciśnięcie powoduje ustawienie czasu pieczenia.
04 Minutnik	Minutnik pomaga monitorować godzinę lub czas trwania podczas pieczenia.
05 OK	Naciśnięcie powoduje zatwierdzenie ustawień.
06 Wstecz	Anulowanie bieżących ustawień i powrót do ekranu głównego.
07 Oświetlenie piekarnika () Blokada rodzicielska	Naciśnięcie powoduje włączenie lub wyłączenie oświetlenia wewnętrznego. Oświetlenie piekarnika włącza się automatycznie po rozpoczęciu pracy przez piekarnik. Natomiast po pewnym czasie bezczynności gaśnie, aby oszczędzić energię. Blokada rodzicielska: Blokada rodzicielska dezaktywuje wszystkie elementy sterujące, aby zapobiec wypadkom. Blokadę można wyłączyć, obracając pokrętko wyboru trybu do pozycji Wyl. Przytrzymanie przez 3 sekundy włącza, a ponowne przytrzymanie przez 3 sekundy wyłącza blokadę panelu sterowania.
08 Wyświetlacz	Pokazuje przydatne informacje o wybranych trybach lub ustawieniach.
09 Pokrętko wartości	Pokrętko wartości umożliwia: <ul style="list-style-type: none"> • Ustawienie czasu lub temperatury pieczenia. • Wybranie pozycji w menu najwyższego poziomu: Czyszczenie, Pieczenie automatyczne, Funkcja specjalna lub Grill • Wybranie rozmiaru porcji dla programów automatycznych.

Częste ustawienia

Domyślne ustawienia temperatury i/lub czasu pieczenia w poszczególnych trybach pieczenia są często zmieniane. Aby ustawić temperaturę i/lub czas pieczenia w wybranym trybie pieczenia, należy wykonać czynności opisane poniżej.

Temperatura

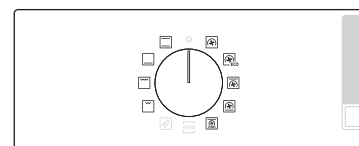

1. Przekręć pokrętko wyboru trybu, aby ustawić tryb lub funkcję. Dla każdej wybranej opcji zostanie wyświetlona domyślna temperatura.

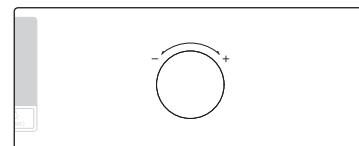

2. Obróć pokrętko wartości, aby ustawić żądaną temperaturę.



3. Naciśnij przycisk **OK**, aby zatwierdzić zmiany.

UWAGA

Jeśli nie wprowadzisz żadnych dalszych ustawień w ciągu kilku sekund, piekarnik automatycznie rozpocznie pieczenie z ustawieniami domyślnymi. Aby zmienić ustawioną temperaturę, naciśnij przycisk i wykonaj powyższe czynności.

Obsługa

Czas pieczenia



1. Przekręć pokrętko wyboru trybu, aby ustawić tryb lub funkcję.

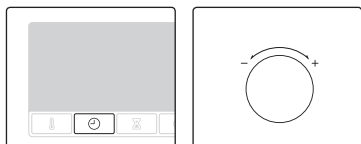

2. Naciśnij przycisk , a następnie ustaw żądany czas za pomocą pokrętki wartości. Czas można ustawić maksymalnie na 23 godziny i 59 minut.

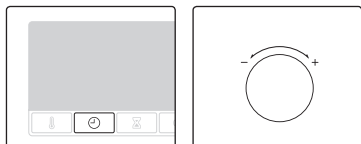

3. Możesz także opóźnić czas zakończenia pieczenia do dowolnego momentu. Naciśnij przycisk  i użyj pokrętki wartości, aby ustawić czas zakończenia. Więcej informacji w części **Opóźnione zakończenie**.



4. Naciśnij przycisk **OK**, aby zatwierdzić zmiany.

UWAGA

- Możliwe jest pieczenie bez ustawiania czasu pieczenia. W takim przypadku piekarnik rozpoczyna pieczenie w ustawionej temperaturze bez danych czasowych i konieczne jest ręczne zatrzymanie piekarnika po zakończeniu pieczenia.
- Aby zmienić ustawiony czas pieczenia, naciśnij przycisk  i wykonaj powyższe czynności.

Czas zakończenia

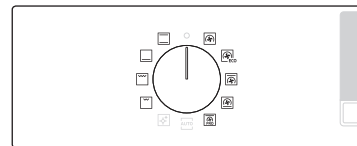

1. Przekręć pokrętko wyboru trybu, aby ustawić tryb lub funkcję.



2. Naciśnij dwukrotnie  i przekręć pokrętko wartości, aby ustawić czas zakończenia.



3. Naciśnij przycisk **OK**, aby zatwierdzić zmiany.

UWAGA

- Możliwe jest pieczenie bez ustawiania czasu zakończenia. W takim przypadku piekarnik rozpoczyna pieczenie w ustawionej temperaturze bez danych czasowych i konieczne jest ręczne zatrzymanie piekarnika po zakończeniu pieczenia.
- Aby zmienić czas zakończenia, naciśnij dwukrotnie  i wykonaj powyższe czynności.

Opóźnione zakończenie

Funkcja opóźnionego zakończenia została opracowana, by uczynić gotowanie wygodniejszym.

Przypadek 1

Założmy, że wybierasz jednogodzinny przepis o godzinie 14:00 i chcesz, aby piekarnik zakończył pieczenie o 18:00. Aby ustawić czas zakończenia, zmień czas gotowości na 18:00. Piekarnik rozpocznie pieczenie o 17:00 i skończy o 18:00, zgodnie z wprowadzonym ustawieniem.

Aktualna godzina: 14:00	Ustawiony czas pieczenia: 1 godzina	Ustawiona godzina zakończenia: 18:00
----------------------------	--	---

Piekarnik automatycznie rozpocznie pieczenie o 17:00 i skończy o 18:00.



Przypadek 2

Aktualna godzina: 14:00	Ustawiony czas pieczenia: 2 godziny	Ustawiona godzina zakończenia: 17:00
----------------------------	--	---

Piekarnik automatycznie rozpocznie pieczenie o 15:00 i skończy o 17:00.

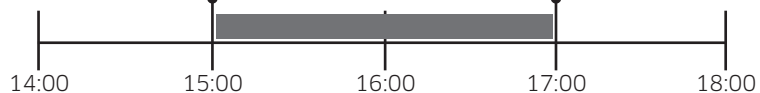

⚠ PRZESTROGA

- Funkcja Opóźnione zakończenie nie jest dostępna w trybie pieczenia podwójnego.
- Nie należy zostawiać przygotowanego jedzenia w piekarniku na zbyt długo. Jedzenie może się zepsuć.

Kasowanie czasu pieczenia.

Możliwe jest skasowanie czasu pieczenia. Ta funkcja umożliwia ręczne zatrzymanie piekarnika w dowolnym momencie podczas pracy.



1. Gdy piekarnik piecze, naciśnij przycisk , aby wyświetlić pozostały czas pieczenia.

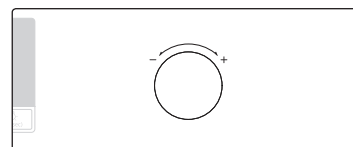

2. Przekręć pokrętkę wartości, aby ustawić czas pieczenia na „00:00”. Można też po prostu nacisnąć przycisk .



3. Naciśnij przycisk **OK**. Piekarnik kontynuuje pieczenie w ustawionych temperaturach bez informacji o czasie.

📄 UWAGA

W przypadku anulowania czasu pieczenia konieczne jest ręczne zatrzymanie piekarnika po zakończeniu pieczenia.

Obsługa

Kasowanie czasu zakończenia

Możliwe jest skasowanie czasu zakończenia. Ta funkcja umożliwi ręczne zatrzymanie piekarnika w dowolnym momencie podczas pracy.



1. Gdy piekarnik piecze, naciśnij dwukrotnie .

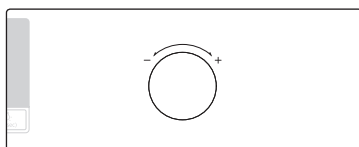

2. Przekręć pokrętkę wartości, aby ustawić czas zakończenia na aktualny czas. Można też po prostu nacisnąć przycisk .



3. Naciśnij przycisk **OK**. Piekarnik kontynuuje pieczenie w ustawionych temperaturach bez informacji o czasie.

UWAGA

W przypadku anulowania czasu zakończenia konieczne jest ręczne zatrzymanie piekarnika po zakończeniu pieczenia.

Zatrzymanie pieczenia



1. Podczas pieczenia naciśnij przycisk .



2. Aby anulować pieczenie, naciśnij przycisk **OK**.

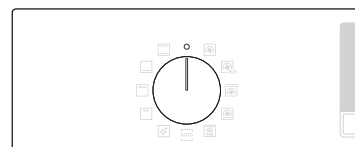

3. Możesz także ustawić pokrętkę wyboru trybów w pozycji „**0**”.

Tryb pieczenia



1. Przekręć pokrętko wyboru trybu, aby ustawić tryb lub funkcję.

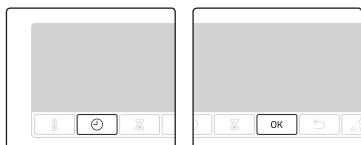

2. W razie potrzeby ustaw czas i/lub temperaturę pieczenia. Więcej informacji można znaleźć w części Częste ustawienia.

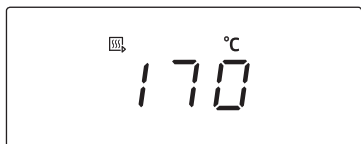





Piekarnik rozgrzewa się z wyświetloną ikoną  do czasu, aż temperatura jego wnętrza osiągnie wartość temperatury docelowej. Wstępne podgrzewanie jest zalecane we wszystkich trybach pieczenia, chyba że w zasadach przygotowywania potraw wskazano inaczej.





UWAGA

Możesz zmienić czas i/lub temperaturę podczas pieczenia.

Tryby pieczenia

Tryb		Zakres temperatur (°C)	Sugerowana temperatura (°C)
	Termoobieg	30-250	170
		Wentylator termoobiegu równomiernie rozprawdza ciepło wytwarzane przez grzałkę tylną. Ten tryb służy do pieczenia na wielu poziomach jednocześnie.	
	Eco Termoobieg	30-250	170
		Eco Termoobieg wykorzystuje zoptymalizowany system grzewczy w celu oszczędzania energii podczas pieczenia. Czas pieczenia nieznacznie wydłuża się, ale efekty pozostają takie same. Uwaga: ten tryb nie wymaga wstępnego podgrzewania.  UWAGA Tryb Eco Termoobieg służy do określania klasy wydajności energetycznej zgodnie z normą EN60350-1	
	Podgrzewanie od góry + termoobieg	40-250	190
		Wentylator termoobiegu równomiernie rozprawdza ciepło wytwarzane przez górną grzałkę. Ten tryb służy do pieczenia potraw, które wymagają przyrumienienia powierzchni (np. mięsa lub lasanii).	
	Podgrzewanie od dołu + termoobieg	40-250	190
		Wentylator termoobiegu równomiernie rozprawdza ciepło wytwarzane przez dolną grzałkę. Ten tryb służy do pieczenia pizzy, pieczywa lub ciasta.	

Obsługa

Tryb	Zakres temperatur (°C)	Sugerowana temperatura (°C)
 Pieczenie wstępne	80-200	160
	W trybie Pieczenie wstępne urządzenie wykonuje cykl automatycznego podgrzewania do uzyskania przez piekarnik temperatury 220 °C. Następnie uruchamiane są górna grzałka i wentylator termoobiegu, co umożliwi smażenie potraw, np. mięsa. Po usmażeniu mięso będzie pieczone w niskich temperaturach. Ten tryb służy do przygotowywania wołowiny, drobiu i ryb.	
 Tryb konwencjonalny	30-250	200
	Ciepło jest wytwarzane przez górną i dolną grzałkę. Tej funkcji należy używać do standardowego pieczenia większości rodzajów dań.	
 Podgrzewanie od dołu	100-230	190
	Dolna grzałka wytwarza ciepło. Ten tryb służy do przyrumieniania spodów quiche lub pizzy pod koniec pieczenia.	
 Duży grill	100-250	240
	Grill o dużej powierzchni emituje ciepło. Ten tryb służy do przypiekania powierzchni dań (np. mięsa, lasagni lub zapiekanek).	
 Grill ekologiczny	100-250	240
	Ciepło jest emitowane z powierzchni małego grilla. Funkcji tej należy używać dla mniejszych potraw, wymagających mniejszej ilości ciepła, np. ryb lub nadziewanych bagietek.	

Programy automatyczne

Niedoświadczonym kucharzom piekarnik oferuje łącznie 20 przepisów programów automatycznych. To rozwiązanie pozwala zaoszczędzić czas i przyspieszyć naukę. Czas i temperatura pieczenia będą regulowane zgodnie z wybranym programem i rozmiarem porcji.

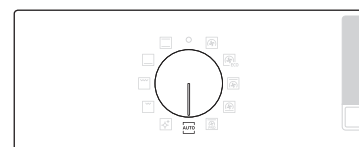

1. Przekręć pokrętkę wyboru trybu, aby wybrać pozycję **AUTO**.

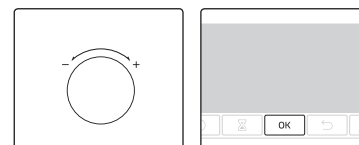

2. Przekręć pokrętkę wartości, aby wybrać program, a następnie naciśnij przycisk **OK**. Zostanie wyświetlony dostępny zakres wag (rozmiaru porcji).

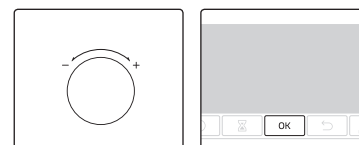

3. Przekręć pokrętkę wartości, aby ustawić rozmiar porcji, a następnie naciśnij przycisk **OK**, aby rozpocząć pieczenie.

Czyszcz. parą

Ta funkcja służy do czyszczenia lekkich zabrudzeń za pomocą pary. Ta funkcja pomaga oszczędzać czas, ponieważ eliminuje konieczność regularnego czyszczenia ręcznego. Pozostały czas wyświetla się na ekranie w czasie tego procesu.

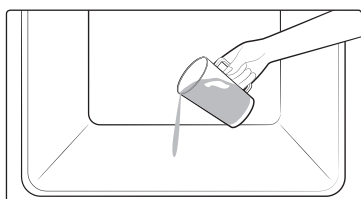

1. Wlej około 400 ml wody na dno pustego piekarnika i zamknij drzwiczki.



2. Przekręć pokrętkę wyboru trybu, aby wybrać pozycję .



3. Naciśnij przycisk **OK**, aby rozpocząć czyszczenie. Czyszczenie parą trwa 26 minut.

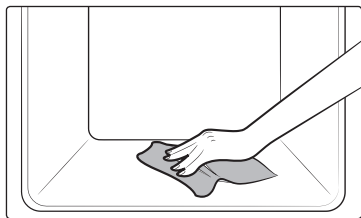

4. Użyj suchej ściereczki, aby wyczyścić wnętrze piekarnika.

⚠ OSTRZEŻENIE

Nie otwieraj drzwiczek przed zakończeniem cyklu. Woda wewnątrz piekarnika jest bardzo gorąca i może spowodować poparzenia.

📖 UWAGA

- Jeżeli piekarnik jest silnie zabrudzony tłuszczem, na przykład po pieczeniu lub grillowaniu, zalecamy ręczne usunięcie trwałych zanieczyszczeń środkiem czyszczącym przed uruchomieniem czyszczenia parą.
- Po zakończeniu cyklu należy zostawić drzwiczki piekarnika uchylone. Umożliwi to dokładne wyschnięcie wewnętrznych powierzchni emaliowanych.
- Jeśli wewnątrz piekarnika jest gorąco, funkcja automatycznego czyszczenia nie zostanie uruchomiona. Poczekaj, aż piekarnik wystygnie, a następnie spróbuj ponownie.
- Nie wolno nalewać wody na dno piekarnika przy użyciu siły. Należy to zrobić delikatnie. W przeciwnym razie woda wyleje się do przodu.

Minutnik

Minutnik pomaga monitorować godzinę lub czas trwania podczas pieczenia.



1. Naciśnij przycisk .

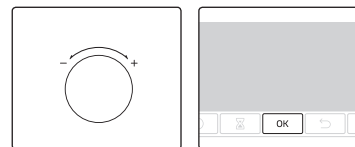

2. Przekręć pokrętkę wartości, aby ustawić żądany czas, a następnie naciśnij przycisk **OK**. Czas można ustawić maksymalnie na 23 godziny i 59 minut.

Włączanie/wyłączanie dźwięku



- Aby wyciszyć dźwięk, naciśnij i przytrzymaj przycisk  przez 3 sekundy.
- Aby wyłączyć wyciszenie dźwięku, ponownie przytrzymaj przycisk przez 3 sekundy.

Inteligentne pieczenie

Pieczenie ręczne

⚠ OSTRZEŻENIE dotyczące akrylamidu

Akrylamid wytwarzany podczas pieczenia produktów zawierających skrobię, np. chipsów ziemniaczanych, frytek i pieczywa, może powodować problemy ze zdrowiem. Zalecamy pieczenie tych produktów w niskich temperaturach i unikanie zbyt długiego pieczenia, mocnego przyrumieniania lub przypalania.

📖 UWAGA

- Wstępne podgrzewanie jest zalecane we wszystkich trybach pieczenia, chyba że w zasadach przygotowywania potraw wskazano inaczej.
- Podczas używania funkcji Grill ekologiczny należy kłaść jedzenie na środku akcesorium.

Wskazówki dotyczące akcesoriów

Do piekarnika są dołączone akcesoria w różnej ilości i różnego typu. Można znaleźć wśród nich akcesoria, których nie uwzględniono w poniższej tabeli. Jednak nawet jeśli dołączone akcesoria nie są identyczne z opisanymi w niniejszych zasadach przygotowywania potraw, można korzystać z nich i uzyskać takie same rezultaty.

- Blacha do pieczenia i blacha uniwersalna są używane wymiennie.
- W przypadku pieczenia tłustych potraw zalecamy umieszczenie pod drucianą podstawką blachy w celu zebrania pozostałości tłuszczu. Jeśli dołączono wkładaną tacę drucianą, można używać jej w połączeniu z blachą.
- Jeśli dołączono blachę uniwersalną, blachę głęboką lub obie, do pieczenia tłustych potraw lepiej jest używać głębszej.

Pieczenie ciast

W celu uzyskania najlepszych rezultatów zalecamy wstępne podgrzanie piekarnika.

Potrawa	Akcesoria	Poziom	Typ podgrzewania	Temperatura (°C)	Czas (min)
Biszkopt	Druciana podstawka, blacha Ø 25-26 cm	2		160-170	35-40
Babki	Druciana podstawka, blacha do babek drożdżowych	3		175-185	50-60
Tarta	Druciana podstawka, blacha do tart Ø 20 cm	3		190-200	50-60
Ciasto drożdżowe na blasze z owocami i kruszonką	Blacha uniwersalna	2		160-180	40-50
Owoce z kruszonką	Druciana podstawka, naczynie żaroodporne 22-24 cm	3		170-180	25-30
Babeczki	Blacha uniwersalna	3		180-190	30-35
Lasagne	Druciana podstawka, naczynie żaroodporne 22-24 cm	3		190-200	25-30
Bezy	Blacha uniwersalna	3		80-100	100-150
Suflet	Druciana podstawka, naczynia na suflety	3		170-180	20-25
Drożdżowe ciasto z jabłkami	Blacha uniwersalna	3		150-170	60-70
Pizza domowa, 1-1,2 kg	Blacha uniwersalna	2		190-210	10-15

Potrawa	Akcesoria	Poziom	Typ podgrzewania	Temperatura (°C)	Czas (min)
Mrożone ciasto francuskie, z nadzieniem	Błacha uniwersalna	2		180-200	20-25
Quiche	Druciana podstawka, naczynie żaroodporne 22-24 cm	2		180-190	25-35
Szarlotka	Druciana podstawka, blacha Ø 20 cm	2		160-170	65-75
Schłodzona pizza	Błacha uniwersalna	3		180-200	5-10

Pieczenie

Potrawa	Akcesoria	Poziom	Typ podgrzewania	Temperatura (°C)	Czas (min)
Mięso (Wołowina/Wieprzowina/Jagnięcina)					
Polędwica wołowa, 1 kg	Druciana podstawka + blacha uniwersalna	3 1		160-180	50-70
Polędwica cielęca z kością, 1,5 kg	Druciana podstawka + blacha uniwersalna	3 1		160-180	90-120
Pieczeń wieprzowa, 1 kg	Druciana podstawka + blacha uniwersalna	3 1		200-210	50-60
Schab, 1 kg	Druciana podstawka + blacha uniwersalna	3 1		160-180	100-120
Udo jagnięce z kością, 1 kg	Druciana podstawka + blacha uniwersalna	3 1		170-180	100-120

Potrawa	Akcesoria	Poziom	Typ podgrzewania	Temperatura (°C)	Czas (min)
Drób (Kurczak/Kaczka/Indyk)					
Kurczak, cały, 1,2 kg *	Druciana podstawka + blacha uniwersalna	3 1		205	80-100
Kawałki kurczaka	Druciana podstawka + blacha uniwersalna	3 1		200-220	25-35
Pierś z kaczki	Druciana podstawka + blacha uniwersalna	3 1		180-200	20-30
Mały indyk, cały, 5 kg	Druciana podstawka + blacha uniwersalna	3 1		180-200	120-150
Warzywa					
Warzywa, 0,5 kg	Druciana podstawka + blacha uniwersalna	3 1		220-230	15-20
Pieczone połówki ziemniaków, 0,5 kg	Druciana podstawka + blacha uniwersalna	3 1		200	45-50
Ryby					
Filet rybny, pieczony	Druciana podstawka + blacha uniwersalna	3 1		200-230	10-15
Pieczona ryba	Druciana podstawka + blacha uniwersalna	3 1		180-200	30-40

* Obróć na drugą stronę po upływie połowy ustawionego czasu.

Inteligentne pieczenie

Grillowanie

W trybie dużego grilla zalecamy wstępne podgrzanie piekarnika. Obróć po upływie połowy ustawionego czasu.

Potrawa	Akcesoria	Poziom	Typ podgrzewania	Temperatura (°C)	Czas (min)
Pieczyno					
Tosty	Druciana podstawka	5		240-250	2-4
Tosty z serem	Blacha uniwersalna	4		200	4-8
Wołowina					
Stek *	Druciana podstawka + blacha uniwersalna	4 1		230-250	15-20
Hamburgery *	Druciana podstawka + blacha uniwersalna	4 1		230-250	15-20
Wieprzowina					
Kotlety wieprzowe	Druciana podstawka + blacha uniwersalna	4 1		230-250	20-25
Kiełbaski	Druciana podstawka + blacha uniwersalna	4 1		230-250	10-15
Drób					
Kurczak, pierś	Druciana podstawka + blacha uniwersalna	4 1		230-240	30-35
Kurczak, udko	Druciana podstawka + blacha uniwersalna	4 1		230-240	25-30

* Obróć na drugą stronę po upływie $\frac{2}{3}$ czasu pieczenia.

Gotowe dania mrożone

Potrawa	Akcesoria	Poziom	Typ podgrzewania	Temperatura (°C)	Czas (min)
Mrożona pizza	Druciana podstawka	3		200-220	15-25
Mrożona lasania	Druciana podstawka	3		180-200	45-50
Mrożone frytki z piekarnika	Blacha uniwersalna	3		220-225	20-25
Mrożone krokiety	Blacha uniwersalna	3		220-230	25-30
Mrożony ser camembert do pieczenia	Druciana podstawka	3		190-200	10-15
Mrożone bagietki z przybraniem	Druciana podstawka + blacha uniwersalna	3 1		190-200	10-15
Mrożone paluszki rybne	Druciana podstawka + blacha uniwersalna	3 1		190-200	15-25
Mrożony burger rybny	Druciana podstawka	3		180-200	20-35

Pieczenie wstępne

Ten tryb obejmuje cykl automatycznego podgrzewania do temperatury 220 °C. Grzałka górna i wentylator konwekcyjny są uruchomione podczas procesu smażenia mięsa. Następnie żywność jest delikatnie gotowana we wstępnie wybranej niskiej temperaturze. Górna i dolna grzałka są uruchomione podczas tego procesu. Ten tryb jest odpowiedni do pieczenia mięsa i drobiu.

Potrawa	Akcesoria	Poziom	Temperatura (°C)	Czas (godz.)
Pieczeń wołowa	Druciana podstawka + blacha uniwersalna	3 1	80-100	3-4
Pieczeń wieprzowa	Druciana podstawka + blacha uniwersalna	3 1	80-100	4-5
Pieczeń jagnięca	Druciana podstawka + blacha uniwersalna	3 1	80-100	3-4
Pierś z kaczki	Druciana podstawka + blacha uniwersalna	3 1	70-90	2-3

ECO Termoobieg

W tym trybie wykorzystywany jest zoptymalizowany system grzewczy, zapewniając zmniejszone zużycie energii podczas gotowania potraw. W celu oszczędzenia większej ilości energii w przypadku sugerowanych czasów dla tej kategorii nie zalecamy wstępnego podgrzewania przez pieczeniem.

Możesz zwiększyć lub zmniejszyć czas gotowania i/lub temperaturę.

Potrawa	Akcesoria	Poziom	Temperatura (°C)	Czas (min)
Owoce z kruszonką, 0,8-1,2 kg	Druciana podstawka	2	160-180	40-60
Ziemniaki w mundurkach, 0,4-0,8 kg	Blacha uniwersalna	2	190-200	50-70
Kiełbaski, 0,3-0,5 kg	Druciana podstawka + blacha uniwersalna	3 1	160-180	15-25

Potrawa	Akcesoria	Poziom	Temperatura (°C)	Czas (min)
Mrożone frytki, 0,3-0,5 kg	Blacha uniwersalna	3	180-200	20-30
Mrożone łódeczki z ziemniaków, 0,3-0,5 kg	Blacha uniwersalna	3	190-210	20-30
Filety rybne, pieczone, 0,4-0,8 kg	Druciana podstawka + blacha uniwersalna	3 1	200-220	20-30
Chrupiące filety rybne, panierowane, 0,4-0,8 kg	Druciana podstawka + blacha uniwersalna	3 1	200-220	20-30
Pieczona połówka wołowa, 0,8-1,2 kg	Druciana podstawka + blacha uniwersalna	2 1	180-200	50-70
Pieczone warzywa, 0,4-0,6 kg	Blacha uniwersalna	3	200-220	20-30

Inteligentne pieczenie

Programy automatyczne

Poniższa tabela przedstawia 20 programów automatycznych do podgrzewania, pieczenia i wypiekania.

Zawiera ona ilości, zakresy wagi oraz odpowiednie zalecenia. Tryby i czasy gotowania zostały wstępnie zaprogramowane dla wygody użytkownika. W instrukcji obsługi można znaleźć kilka przepisów dla programów automatycznych.

Programy automatyczne od 1 do 8 oraz 18 i 19 obejmują wstępne podgrzewanie i wyświetlanie postępu wstępnego podgrzewania. Włóż jedzenie do piekarnika po usłyszeniu sygnału podgrzania.

⚠ OSTRZEŻENIE

Do wyjmowania jedzenia zawsze używaj rękawic ochronnych.

Nr	Potrawa	Waga (kg)	Akcesoria	Poziom
A 1	Zapiekanka ziemniaczana	1,0-1,5	Druciana podstawka	3
		Przygotuj świeżą zapiekankę ziemniaczaną w naczyniu żaroodpornym o średnicy 22-24 cm. Uruchom program, a po usłyszeniu sygnału podgrzania, umieść potrawę na środku tacy.		
A 2	Zapiekanka warzywna	0,8-1,2	Druciana podstawka	3
		Przygotuj świeżą zapiekankę warzywną w naczyniu żaroodpornym o średnicy 22-24 cm. Uruchom program, a po usłyszeniu sygnału podgrzania, umieść potrawę na środku tacy.		
A 3	Lasagne	1,0-1,5	Druciana podstawka	3
		Przygotuj domową lasagnę w naczyniu żaroodpornym o średnicy 22-24 cm. Uruchom program, a po usłyszeniu sygnału podgrzania umieść potrawę na środku tacy.		
A 4	Szarlotka	1,2-1,4	Druciana podstawka	2
		Przygotuj szarlotkę w metalowej, okrągłej formie o średnicy 24-26 cm. Uruchom program, a po usłyszeniu sygnału podgrzania umieść formę na środku tacy.		

Nr	Potrawa	Waga (kg)	Akcesoria	Poziom
A 5	Quiche Lorraine	1,2-1,5	Druciana podstawka	2
		Przygotuj spód quiche, umieść w okrągłym naczyniu na quiche o średnicy 25 cm. Uruchom program, a po usłyszeniu sygnału podgrzania dodaj nadzienie i umieść potrawę na środku tacy.		
A 6	Biszkopt	0,5-0,6	Druciana podstawka	3
		Przygotuj ciasto i włóż do okrągłej formy z czarnego metalu o średnicy 26 cm. Uruchom program, a po usłyszeniu sygnału podgrzania umieść formę na środku tacy.		
A 7	Babki	0,7-0,8	Druciana podstawka	2
		Przygotuj ciasto i włóż do okrągłej metalowej formy do pieczenia babek. Uruchom program, a po usłyszeniu sygnału podgrzania umieść formę na środku tacy.		
A 8	Holenderski biały chleb	0,7-0,8	Druciana podstawka	2
		Przygotuj ciasto i włóż do prostokątnej formy z czarnego metalu (długość 25 cm). Uruchom program, a po usłyszeniu sygnału podgrzania umieść formę na środku tacy.		
A 9	Pieczona połówka wołowa	0,9-1,1	Druciana podstawka + blacha uniwersalna	2
		1,1-1,3		1
Przypraw wołowinę i odstaw ją do lodówki na 1 godzinę. Umieść na drucianej podstawie tłuszczem ku górze.				
A 10	Pieczone w ziołach kotlety jagnięce	0,4-0,6	Druciana podstawka + blacha uniwersalna	4
		0,6-0,8		1
Zamarynuj kotlety z baraniny z ziołami i przyprawami, a następnie umieść je na drucianej podstawie.				

Nr	Potrawa	Waga (kg)	Akcesoria	Poziom
A 11	Kurczak, cały	0,9-1,1	Druciana podstawka + blacha uniwersalna	2
		1,1-1,3		1
		Oplucz i oczyść kurczaka. Posmaruj kurczaka olejem i posyp przyprawami. Umieść mięso na drucianej podstawce piersią do dołu i obróć na drugą stronę po usłyszeniu sygnału.		
A 12	Kurczak, pierś	0,4-0,6	Druciana podstawka + blacha uniwersalna	4
		0,6-0,8		1
		Zamarynuj piersi, a następnie umieść je na drucianej podstawie.		
A 13	Pstrąg	0,3-0,5	Druciana podstawka + blacha uniwersalna	4
		0,5-0,7		1
		Oplucz i wyczyść ryby, a następnie umieść je na drucianej podstawce obok siebie w przeciwnych kierunkach. Dodaj soku z cytryny, soli i ziół do środka ryb. Natnij nożem powierzchnię skóry. Posmaruj olejem i solą.		
A 14	Filet z łososia	0,4-0,6	Druciana podstawka + blacha uniwersalna	4
		0,6-0,8		1
		Oplucz i oczyść filety lub steki. Połóż filety na drucianej podstawce skórą ku górze.		
A 15	Pieczone warzywa	0,4-0,6	Blacha uniwersalna	4
		0,6-0,8		
		Oplucz i przygotuj plasterki cukinii, bakłażana, papryki, cebuli i pomidorków cherry. Natrzyj oliwą, ziołami i przyprawami. Równomiernie rozmieść na blasze.		

Nr	Potrawa	Waga (kg)	Akcesoria	Poziom
A 16	Pieczone połówki ziemniaków	0,6-0,8	Blacha uniwersalna	3
		0,8-1,0		
		Pokrój duże ziemniaki (po 200 g) na połówki wzdłuż. Połóż przeciętą częścią do góry na blasze i posmaruj oliwą z oliwek, ziołami i przyprawami.		
A 17	Mrożone frytki z piekarnika	0,3-0,5	Blacha uniwersalna	3
		0,5-0,7		
		Równomiernie rozmieść mrożone frytki na blasze.		
A 18	Mrożona pizza	0,3-0,6	Druciana podstawka	3
		0,6-0,9		
		Umieść mrożoną pizzę na środku drucianej podstawki. Uruchom program, a po usłyszeniu sygnału podgrzania włącz podstawkę. Pierwsze ustawienie jest przeznaczone do pieczenia cienkiej, włoskiej pizzy, a drugie ustawienie do pieczenia pizzy na grubym cieście.		
A 19	Pizza domowa	0,8-1,0	Blacha uniwersalna	2
		1,0-1,2		
		Przygotuj domową pizzę z ciastem drożdżowym i umieść na blasze. Waga obejmuje ciasto i dodatki, np. sos, warzywa, szynkę i ser. Uruchom program, a po usłyszeniu sygnału podgrzania włącz blachę.		
A 20	Fermentacja ciasta drożdżowego	0,5-0,6	Druciana podstawka	2
		0,7-0,8		
		Przygotuj ciasto w misce i przykryj folią kuchenną. Umieść na środku podstawki. Pierwsze ustawienie służy do przygotowywania ciasta na pizzę i ciasta, a drugie ustawienie do przygotowywania ciasta chlebowego.		

Inteligentne pieczenie

Potrawy testowe

Zgodnie z normą EN 60350-1

1. Pieczenie ciast

Zalecenia do wypiekania dotyczą wstępnie podgrzanego piekarnika. Zawsze należy umieszczać blachę w piekarniku tak, aby jej pochyła część zwrócona była do przodu urządzenia.

Rodzaj żywności	Akcesoria	Poziom	Typ podgrzewania	Temperatura (°C)	Czas (min)
Małe ciasta	Blacha uniwersalna	3		165	25-30
		2		165	28-33
		1+4		155	35-40
Kruche ciasto	Blacha uniwersalna	1+4		140	28-33
Biszkopt beztłuszczowy	Druciana podstawka + sprężynowa forma do ciasta (powlekane na czarno, ø 26 cm)	2		160	35-40
		2		160	35-40
		1+4		155	45-50
Szarlotka	Druciana podstawka + 2 sprężynowe formy do ciasta * (powlekane na czarno, ø 20 cm)	1, ustawiona po przekątnej		160	70-80
	Blacha uniwersalna + druciana podstawka + 2 sprężynowe formy do ciasta ** (powlekane na czarno, ø 20 cm)	1+3		160	80-90

* Dwa ciasta ułożone są na siatce z tyłu po lewej i z przodu po prawej stronie.

** Dwa ciasta są ułożone w środku, jedno na drugim.

2. Grillowanie

Rozgrzej pusty piekarnik, włączając na 5 minut funkcję Duży grill.

Rodzaj żywności	Akcesoria	Poziom	Typ podgrzewania	Temperatura (°C)	Czas (min)
Tosty z białego pieczywa	Druciana podstawka	5		250 (maks.)	1-2
Burgery wołowe * (12 szt.)	Druciana podstawka + blacha uniwersalna (do zbierania ściekających kropel)	4 1		250 (maks.)	1. 18-22 2. 7-10

* Obróć na drugą stronę po upływie $\frac{2}{3}$ czasu pieczenia.

3. Pieczenie

Rodzaj żywności	Akcesoria	Poziom	Typ podgrzewania	Temperatura (°C)	Czas (min)
Cały kurczak *	Druciana podstawka + blacha uniwersalna (do zbierania ściekających kropel)	3 1		205	80-100

* Obróć na drugą stronę po upływie połowy ustawionego czasu.

Konserwacja

Czyszczenie

⚠ OSTRZEŻENIE

Sprawdź przed czyszczeniem, czy piekarnik i akcesoria wystygły.
Nie wolno używać środków czyszczących, twardych szczoteczek, gąbek lub ścierek, wełny stalowej, noży oraz innych szorstkich przyrządów do czyszczenia.

Wnętrze piekarnika

- Aby oczyścić wnętrze piekarnika, należy skorzystać ze szmatki i łagodnego środka czyszczącego lub ciepłej wody z mydłem.
- Uszczelki drzwiczek nie należy wycierać ręką.
- W celu uniknięcia uszkodzenia emaliowanych powierzchni piekarnika należy stosować wyłącznie standardowe do czyszczenia piekarników.
- W celu usunięcia trwałych zanieczyszczeń należy zastosować specjalny środek do czyszczenia piekarników.

Powierzchnia zewnętrzna piekarnika

Do czyszczenia elementów zewnętrznych piekarnika, jak drzwiczki, uchwyt i wyświetlacz, należy użyć czystej szmatki i łagodnego środka czyszczącego lub ciepłej wody z mydłem, a następnie osuszyć je za pomocą ręczników kuchennych lub suchej ściereki. Gorące powietrze wydobywające się z wnętrza może powodować osadzanie się tłuszczu i brudu, zwłaszcza w okolicy uchwytu. Zalecamy czyszczenie uchwytu po każdym użyciu.

Akcesoria

Po każdym użyciu należy myć akcesoria i suszyć je za pomocą ręcznika kuchennego. W celu usunięcia trwałych zabrudzeń zanurz użyte akcesoria w ciepłej wodzie z mydłem na około 30 minut przed umyciem.

Katalityczna powierzchnia emaliowana (tylko niektóre modele)

Zdejmowane części są pokryte emalią katalityczną o ciemnym zabarwieniu. Mogą one zostać zanieczyszczone olejem lub tłuszczem rozprzodzanym przez cyrkulujące powietrze podczas pieczenia z termoobiegiem. Jednak zanieczyszczenia te wypalają się przy temperaturach powyżej 200 °C.

1. Wyjmij wszystkie akcesoria z piekarnika.
2. Wyczyść wnętrze piekarnika.
3. Uruchom tryb termoobieg z maksymalną temperaturą na około godzinę.

📖 UWAGA

Części katalityczne są powlekane po 1 stronie lub po 3 stronach w zależności od modelu.

Zdejmowanie drzwiczek

W przypadku normalnego użytkowania drzwiczki piekarnika nie powinny być zdejmowane, ale jeżeli konieczny jest ich demontaż (np. w celu wyczyszczenia), należy postępować zgodnie z poniższą instrukcją.

⚠ PRZESTROGA

Drzwiczki piekarnika są ciężkie.

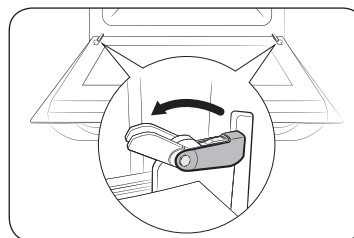

1. Otworzyć drzwiczki i całkowicie wychylić zaciski na obu zawiasach.

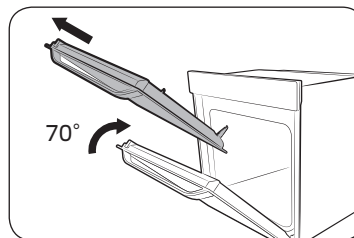

2. Przymknąć drzwiczki o około 70°. Obiema rękami złapać za środkową część boków drzwiczek piekarnika i wysunąć, aż możliwe będzie usunięcie zawiasów.

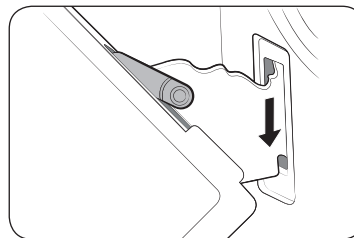

3. Po zakończeniu czyszczenia należy powtórzyć kroki 1 i 2 w odwrotnej kolejności, aby przymocować drzwiczki. Zacisk zawiasu powinien być zamknięty po obu stronach.

Konserwacja

Usuwanie szklanych drzwiczek

Drzwiczki piekarnika wyposażone są w trzy szyby umieszczone obok siebie. Szyby te można usunąć w celu wyczyszczenia.

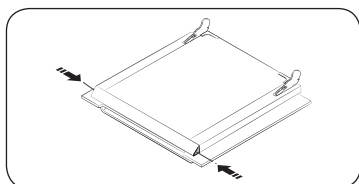

1. Naciśnij oba przyciski z lewej i prawej strony drzwiczek.

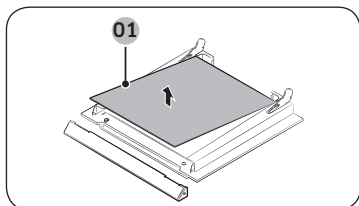

2. Zdejmij osłonę, a następnie wyjmij szyby 1 i 2 z drzwiczek.

01 Szyba 1

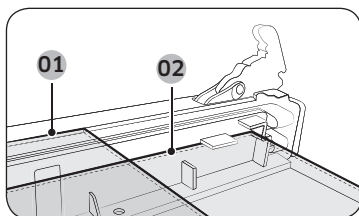

3. Po zakończeniu czyszczenia szyb drzwiczek należy powtórzyć kroki 1 i 2 w odwrotnej kolejności, aby je zamontować. Sprawdź, czy szyby 1 i 2 zostały zamontowane w odpowiednich położeniach (zgodnie z rysunkiem).

01 Szyba 1

02 Szyba 2

UWAGA

Podczas montowania pierwszej szyby skieruj stronę z nadrukiem w dół.

Zbiornik na wodę

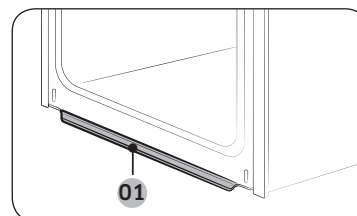

01 Zbiornik na wodę

W zbiorniku wody zbiera się nie tylko nadmiar wilgoci podczas pieczenia, ale także resztki jedzenia. Należy regularnie opróżniać i czyścić zbiornik wody.

OSTRZEŻENIE

W razie napotkania wycieku ze zbiornika wody, należy skontaktować się z lokalnym centrum serwisowym firmy Samsung.

Czyszczenie górnej ścianki (w zależności od modelu)

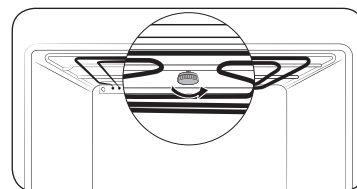

1. Możesz obniżyć grzałkę grilla, co ułatwia czyszczenie górnej ścianki piekarnika. Zdejmij okrągłą nakrętkę, przekręcając ją przeciwnie do ruchu wskazówek zegara i przytrzymując grzałkę grilla.

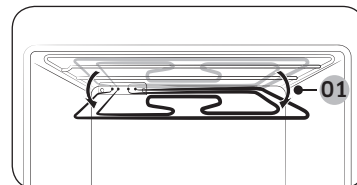

01 Około 12°

2. Przód grzałki opadnie. Grzałki nie można wyjąć z piekarnika. Nie naciskaj grzałki, ponieważ może ulec deformacji.

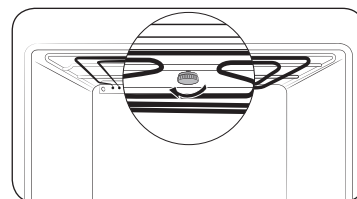

3. Po zakończeniu czyszczenia podnieś grzałkę grilla do pierwotnego poziomu i przekręć okrągłą nakrętkę zgodnie z ruchem wskazówek zegara.

Zdejmowanie prowadnic bocznych (w zależności od modelu)

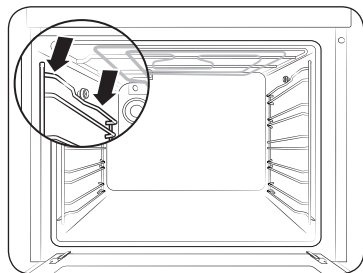

1. Naciśnij środkowy fragment górnej części prowadnicy.

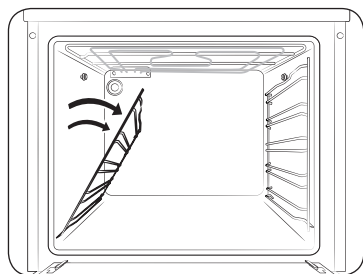

2. Obróć prowadnicę o około 45°.

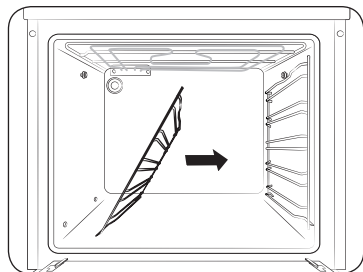

3. Pociągnij i wyjmij prowadnicę z dwóch dolnych otworów.

Wymiana

Żarówki

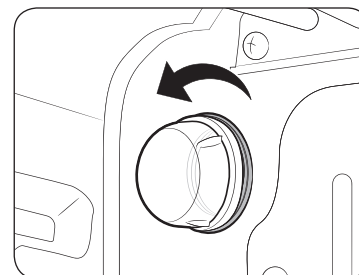

1. Zdejmij szklaną osłonę, przekręcając ją w lewo.
2. Wymień lampkę piekarnika.
3. Wyczyść szklaną osłonę.
4. Po zakończeniu zamontuj szklaną osłonę, wykonując krok 1 powyższej procedury w odwrotnym kierunku.

⚠ OSTRZEŻENIE

- Przed wymianą żarówki należy wyłączyć piekarnik i odłączyć przewód zasilający.
- Należy używać wyłącznie żarówek 25-40 W / 220-240 V odpornych na temperaturę do 300 °C. Zatwierdzone żarówki można zawsze nabyć w lokalnym centrum serwisowym firmy Samsung.
- Podczas obsługi żarówki halogenowej należy zawsze używać suchej szmatki. Ma to na celu ochronę żarówki przed działaniem odcisków palców lub potu, które skraca jej żywotność.

Rozwiązywanie problemów

Punkty kontrolne

W razie napotkania problemu z piekarnikiem najpierw przejrzyj poniższą tabelę i wypróbuj propozycje rozwiązań. Jeśli problem nadal występuje, skontaktuj się z lokalnym centrum serwisowym firmy Samsung.

Problem	Przyczyna	Działanie
Nie można prawidłowo naciskać przycisków.	• Jeśli między przyciski dostała się obca substancja	• Usuń substancję obcą i spróbuj ponownie.
	• Model dotykowy: wilgoć na zewnątrz	• Usuń wilgoć i spróbuj ponownie.
	• Jeśli ustawiono funkcję blokady	• Sprawdź, czy funkcja blokady jest włączona.
Czas nie jest wyświetlany.	• Jeśli urządzenie nie otrzymuje zasilania	• Sprawdź, czy urządzenie otrzymuje zasilanie.
Piekarnik nie działa.	• Jeśli urządzenie nie otrzymuje zasilania	• Sprawdź, czy urządzenie otrzymuje zasilanie.
Piekarnik wyłącza się podczas pracy.	• Jeśli urządzenie jest odłączone od gniazdka elektrycznego	• Podłącz zasilanie.
Zasilanie wyłącza się podczas pracy.	• Jeśli pieczenie trwa długo	• Po długim czasie pieczenia poczekaj, aż piekarnik wystygnie.
	• Jeśli wentylator chłodzący nie działa	• Sprawdź, czy słychać wentylator chłodzący.
	• Jeśli piekarnik jest zainstalowany w miejscu bez dobrej wentylacji	• Zachowaj odstępny zgodnie z instrukcją instalacji produktu.
	• Jeśli jest wiele wtyczek podłączonych do tego samego gniazdka	• Użyj jednej wtyczki.
Brak zasilania piekarnika.	• Jeśli urządzenie nie otrzymuje zasilania	• Sprawdź, czy urządzenie otrzymuje zasilanie.

Problem	Przyczyna	Działanie
Zbyt wysoka temperatura zewnętrzna piekarnika podczas pracy.	• Jeśli piekarnik jest zainstalowany w miejscu bez dobrej wentylacji	• Zachowaj odstępny zgodnie z instrukcją instalacji produktu.
Nie można prawidłowo otworzyć drzwiczek.	• Jeśli między drzwiczkami a wnętrzem produktu znajdują się resztki jedzenia	• Dokładnie wyczyść piekarnik i otwórz drzwiczki ponownie.
Oświetlenie wnętrza jest słabe lub nie włącza się.	• Jeśli lampa włącza się i wyłącza	• Lampa wyłącza się automatycznie po pewnym czasie w celu oszczędzania energii. Możesz włączyć ją ponownie, naciskając przycisk oświetlenia piekarnika.
	• Jeśli lampa została pokryta substancją obcą podczas pieczenia	• Wyczyść wnętrze piekarnika, a następnie sprawdź.
Piekarnik razi prądem elektrycznym.	• Jeśli zasilanie nie jest prawidłowo uziemione	• Sprawdź, czy zasilanie jest prawidłowo uziemione.
	• Jeśli używane gniazdko nie ma uziemienia	
Skrapła się woda.	• W zależności od przygotowywanego jedzenia może pojawić się woda lub para wodna. Nie oznacza to awarii produktu.	• Poczekaj, aż piekarnik wystygnie, a następnie wytrzyj go suchym ręcznikiem do naczyń.
Przez szczelinę w drzwiczkach wydobywa się para.		
W piekarniku jest woda.		

Problem	Przyczyna	Działanie
Jasność wewnątrz piekarnika zmienia się.	<ul style="list-style-type: none"> Jasność zmienia się w zależności od zmian mocy wyjściowej. 	<ul style="list-style-type: none"> Zmiany mocy wyjściowej podczas pieczenia nie oznaczają awarii i nie trzeba się nimi martwić.
Pieczenie zostało zakończone, ale wentylator chłodzący nadal pracuje.	<ul style="list-style-type: none"> Wentylator automatycznie pracuje przez pewien czas w celu zapewnienia wentylacji wewnątrz piekarnika. 	<ul style="list-style-type: none"> Nie oznacza to awarii produktu i nie trzeba się tym martwić.
Piekarnik nie podgrzewa.	<ul style="list-style-type: none"> Jeśli drzwiczki są otwarte 	<ul style="list-style-type: none"> Zamknij drzwiczki i uruchom ponownie.
	<ul style="list-style-type: none"> Jeśli przyciski sterowania piekarnikiem nie są ustawione prawidłowo 	<ul style="list-style-type: none"> Przejdź do rozdziału dotyczącego obsługi piekarnika i zresetuj piekarnik.
	<ul style="list-style-type: none"> Jeśli zadziałał bezpiecznik lub rozłącznik w instalacji domowej 	<ul style="list-style-type: none"> Wymień bezpiecznik lub zresetuj obwód. Jeśli zjawisko powtarza się, wezwij elektryka.
Dym wydobywa się podczas pracy.	<ul style="list-style-type: none"> Podczas początkowej pracy 	<ul style="list-style-type: none"> Podczas pierwszego użycia piekarnika grzałka może emitować dym. Nie jest to oznaką wadliwego działania urządzenia. Po pierwszych 2-3 użyciach kuchenki to zjawisko powinno ustąpić.
	<ul style="list-style-type: none"> Jeśli na grzałce jest jedzenie 	<ul style="list-style-type: none"> Poczekaj, aż piekarnik wystygnie i usuń jedzenie z grzałki.

Problem	Przyczyna	Działanie
Zapach spalenizny lub plastiku podczas korzystania z piekarnika.	<ul style="list-style-type: none"> Jeśli użyto pojemników z plastiku lub innych materiałów, które nie są odporne na wysokie temperatury 	<ul style="list-style-type: none"> Należy używać szklanych pojemników odpornych na wysokie temperatury.
Piekarnik nie piecze prawidłowo.	<ul style="list-style-type: none"> Jeśli drzwiczki są często otwierane podczas pracy 	<ul style="list-style-type: none"> Nie wolno często otwierać drzwiczek, chyba że pieczone produkty wymagają obrócenia na drugą stronę. Częste otwieranie drzwiczek powoduje spadek temperatury wewnętrznej, co może wpływać na efekty pieczenia.
Funkcja czyszczenia parą nie działa.	<ul style="list-style-type: none"> Dzieje się tak dlatego, że temperatura jest zbyt wysoka. 	<ul style="list-style-type: none"> Ostudź piekarnik przed użyciem.

Rozwiązywanie problemów

Kody informacyjne

Jeśli piekarnik nie działa, na wyświetlaczu pojawi się kod informacyjny. Sprawdź w poniższej tabeli i wypróbuj propozycje rozwiązań.

Kod	Znaczenie	Działanie
C-d1	Awaria blokady drzwiczek	Wyłącz piekarnik, a następnie uruchom ponownie. Jeśli problem nadal występuje, odłącz całe zasilanie na około 30 sekund, a następnie podłącz ponownie. Jeśli problem nie zostanie rozwiązany, skontaktuj się z centrum serwisowym.
C-20	Awaryje czujników	
C-21		
C-22		
C-F1	Występuje tylko podczas zapisu/odczytu EEPROM	
C-F0	Jeśli nie ma komunikacji pomiędzy główną płytką drukowaną, a podrzędną płytką drukowaną	
C-F2	Występuje w przypadku problemu z komunikacją na linii moduł Touch IC <-> micom główny lub podrzędny	Wyłącz piekarnik, a następnie uruchom ponownie. Jeśli problem nadal występuje, odłącz całe zasilanie na około 30 sekund, a następnie podłącz ponownie. Jeśli problem nie zostanie rozwiązany, skontaktuj się z centrum serwisowym.
C-d0	Problem z przyciskiem Występuje w przypadku naciśnięcia i przytrzymania przycisku przez dłuższy czas.	Wyczyść przyciski i upewnij się, że nie ma na nich/wokół nich wody. Wyłącz piekarnik i spróbuj ponownie. Jeśli problem nadal występuje, skontaktuj się z lokalnym centrum serwisowym firmy Samsung.
S-01	Funkcja wyłącznika bezpieczeństwa Piekarnik ciągle pracował w ustawionej temperaturze przez długi okres czasu. <ul style="list-style-type: none"> • Poniżej 105 °C – 16 godzin • Od 105 °C do 240 °C – 8 godzin • Od 245 °C do maks. – 4 godziny 	Nie oznacza to awarii systemu. Wyłącz piekarnik i wyjmij jedzenie. Następnie spróbuj ponownie w normalny sposób.

Dodatek

Tabela z danymi produktu

SAMSUNG	SAMSUNG
Identyfikator modelu	NV70K2340RS NV70K2340RB
Indeks wydajności energetycznej (Energy Efficiency Index) na komorę (EEI na komorę)	94,0
Klasa wydajności energetycznej na komorę	A
Zużycie energii wymagane do podgrzania standardowej porcji w komorze piekarnika elektrycznego podczas cyklu w trybie konwencjonalnym przypadające na komorę (całkowita wartość energii elektrycznej) (zużycie energii na komorę elektryczną)	0,99 kWh/cykl
Zużycie energii wymagane do podgrzania standardowej porcji w komorze piekarnika elektrycznego podczas cyklu w trybie wentylatora przypadające na komorę (całkowita wartość energii elektrycznej) (zużycie energii na komorę elektryczną)	0,79 kWh/cykl
Liczba komór	1
Źródło ciepła na komorę (elektryczność lub gaz)	Energia elektryczna
Ilość na komorę (V)	70 l
Typ piekarnika	Do zabudowy
Ciężar urządzenia (M)	34,2 kg

Podane dane są zgodne ze standardem EN 60350-1 i przepisami nr 65/2014 i 66/2014 Komisji Unii Europejskiej.

Wskazówki dotyczące oszczędzania energii

- Podczas gotowania drzwiczki piekarnika muszą być zamknięte. Drzwiczki można otworzyć, aby odwrócić potrawę. Aby zachować odpowiednią temperaturę i oszczędzić energię, nie należy często otwierać drzwiczek piekarnika podczas gotowania.
- Należy zaplanować proces gotowania większej liczby potraw, aby uniknąć wyłączenia piekarnika między pieczeniem potraw. Pomaga to zaoszczędzić energię i skracza czas ponownego nagrzewania piekarnika.
- Jeśli gotowanie trwa dłużej niż 30 minut, można wyłączyć kuchenkę około 5-10 minut przed końcem czasu gotowania, aby oszczędzić energię. Pozostałe ciepło zostanie wykorzystane do dokończenia procesu gotowania.
- Jeśli jest to możliwe, należy piec jedną potrawę na raz.

Notatki

PYTANIA LUB UWAGI?

KRAJ	ZADZWOŃ POD NUMER	LUB ODWIEDŹ STRONĘ INTERNETOWĄ POD ADRESEM
BOSNIA	055 233 999	www.samsung.com/support
BULGARIA	800 111 31, Безплатна телефонна линия	www.samsung.com/bg/support
CROATIA	072 726 786	www.samsung.com/hr/support
CZECH	800 - SAMSUNG (800-726786)	www.samsung.com/cz/support
HUNGARY	0680SAMSUNG (0680-726-786) 0680PREMIUM (0680-773-648)	www.samsung.com/hu/support
MONTENEGRO	020 405 888	www.samsung.com/support
POLAND	801-172-678* lub +48 22 607-93-33* Dedykowana infolinia do obsługi zapytań dotyczących telefonów komórkowych: 801-672-678* lub +48 22 607-93-33* * (koszt połączenia według taryfy operatora)	www.samsung.com/pl/support
ROMANIA	*8000 (apel in retea) 08008-726-78-64 (08008-SAMSUNG) Apel GRATUIT	www.samsung.com/ro/support
SERBIA	011 321 6899	www.samsung.com/rs/support
SLOVAKIA	0800 - SAMSUNG (0800-726 786)	www.samsung.com/sk/support
LITHUANIA	8-800-77777	www.samsung.com/lt/support
LATVIA	8000-7267	www.samsung.com/lv/support
ESTONIA	800-7267	www.samsung.com/ee/support

DG68-00757A-00