

concept

Elektrická koloběžka

Elektrická kolobežka

Hulajnoga elektryczna

Elektromos roller

Elektriskais skrejritenis

Electric scooter

E-Scooter

Scooter électrique

Monopattino elettrico

Monopatín eléctrico

Trotinetă electrică



SC2500

CZ

SK

PL

HU

LV

EN

DE

FR

IT

ES

RO

PODĚKOVÁNÍ

Děkujeme Vám, že jste si zakoupili výrobek značky Concept a přejeme Vám, abyste byli s naším výrobkem spokojeni po celou dobu jeho používání.

Před prvním použitím prostudujte pozorně celý návod k obsluze a potom si jej uschovejte. Zajistěte, aby i ostatní osoby, které budou s výrobkem manipulovat, byly seznámeny s tímto návodem.

Technické parametry	
Rozměr koloběžky v rozloženém stavu	1083*401*1186 mm
Rozměr koloběžky ve složeném stavu	1083*401*460 mm
Výška od země po desku	115 mm
Hmotnost	13 kg
Velikost kol	10 palců
Kapacita	6,4 Ah
Výkon motoru	350 W
Dojezd na jedno nabití	až 25 km
Maximální rychlost	25 km/h
Maximální nosnost	100 kg (120 kg)
Maximální sklon vozovky	15°

DŮLEŽITÁ BEZPEČNOSTNÍ UPOZORNĚNÍ

- Nepoužívejte elektrokoloběžku jinak, než je popsáno v tomto návodu.
- Před prvním použitím odstraňte ze spotřebiče všechny obaly a marketingové materiály
- Pro svou bezpečnost dodržujte místní pravidla silničního provozu. Před jízdou zkontrolujete stav Vaší elektrické koloběžky, zda není poškozená pneumatika nebo jakýkoliv jiný díl z elektrické koloběžky a všechny díly jsou správně dotažené.
- Vždy se při používání elektrické koloběžky chovejte tak, abyste neublížili sobě nebo dalším osobám a cizímu majetku.
- Jakékoliv úpravy, přestavby elektrické koloběžky jsou zakázané, mohlo by dojít k poškození konstrukce elektrické koloběžky, či změně výkonu motoru, což by mohlo vést k vážnému zranění.
- Nenechávejte elektrickou koloběžku bez dozoru.
- Při vypořádání nabíjecího adaptéru ze zásuvky elektrického napětí nikdy netahejte za přívodní kabel, ale uchopte nabíjecí adaptér a tahem jej vypojte.

- Nedovolte dětem a nesvéprávným osobám s elektrickou koloběžkou manipulovat, používejte ji mimo jejich dosah.
- Dbejte zvýšené opatrnosti, pokud je elektrická koloběžka používána v blízkosti dětí.
- Nedovolte, aby byla elektrická koloběžka používána jako hračka.
- Nepoužívejte jiné příslušenství, než je doporučeno výrobcem.
- Nevkládejte žádné předměty do otvorů. Nepoužívejte elektrickou koloběžku, je-li ucpán jakýkoli její otvor.
- **Neponořujte elektrickou koloběžku do vody ani do jiné kapaliny. Došlo by k poškození elektrické koloběžky a bezpečnostní nehodě.**
- Pravidelně kontrolujte elektrickou koloběžku i přírodní kabel nabíjecího adaptéru z důvodu poškození.
- Nevhazujte akumulátor elektrické koloběžky do ohně a nevystavujte ho teplotám nad 35 °C.
- Nedotýkejte se poháněných pohyblivých částí elektrické koloběžky během provozu. Po jízdě na elektrické koloběžce se nedotýkejte kotoučů brzd.
- Neopravujte elektrickou koloběžku sami. Obratě se na autorizovaný servis.
- Tuto elektrokoloběžku mohou používat děti ve věku 15 let a starší a osoby se sníženými fyzickými či mentálními schopnostmi nebo nedostatkem zkušeností a znalostí, pokud jsou pod dozorem nebo byly poučeny o používání elektrokoloběžky bezpečným způsobem a rozumí případným nebezpečím.
- **Pamatujte, že při jízdě na elektrické koloběžce můžete ztratit rovnováhu, narazit nebo spadnout, abyste předešli zranění, seznamte se s tímto návodem a udržujte koloběžku v dobrém stavu!**
- Před jízdou oblékněte bezpečnostní chrániče loktů, kolen a přilbu. Přizpůsobte jízdě oblečení – doporučujeme sportovní.
- Nepoužívejte koloběžku v případě nepříznivého počasí (déšť, sníh, silný vítr, a tak dále...).
- Nepoužívejte koloběžku pro přepravu jiných osob, či dětí. Koloběžka je určena pouze pro jednu osobu.
- Koloběžku mohou používat osoby starší 15 let. V případě těhotenství koloběžku NEPOUŽÍVEJTE!
- Maximální nosnost koloběžky je 120 kg.

- Nepožívejte alkohol, či jiné návykové látky před nebo během jízdy. Nekuřte během jízdy na koloběžce.
- Netelefonujte a nepoužívejte sluchátka během jízdy! Vždy věnujte plnou pozornost řízení.
- Dávejte pozor na stav cest, veškeré nerovnosti mohou negativně ovlivnit vaši jízdu – bláto, led, sníh, mokro, výmoly.
- Koloběžka je určena ke stoupání do úhlu, který je menší než 15°.
- Nepoužívejte koloběžku na pozemních komunikacích určených pro auta.
- Neparkujte svou koloběžku před bezpečnostními východy, evakuační chodbou a na vyhrazeném místě pro záchranné služby.

VÝSTRAHA! NESPRÁVNÉ POUŽÍVÁNÍ KOLOBĚŽKY NEBO NEPŘEČTENÍ TÉTO UŽIVATELSKÉ PŘÍRUČKY MŮŽE VÉST K VÁŽNÉMU ZRANĚNÍ. PRODEJCE ANI DISTRIBUTOR NENESE ŽÁDNOU ZODPOVĚDNOST ZA ZRANĚNÍ, FINANČNÍ ŠKODY, NEHODY, PRÁVNÍ SPORY NEBO KONFLIKTY, KTERÉ JSOU ZPŮSOBENÉ NESPRÁVNÝM POUŽITÍM A NEDODRŽENÍM TÉTO PŘÍRUČKY.

Nedodržíte-li pokyny výrobce, nemůže být případná oprava uznána jako záruční.

POPIS VÝROBKU

- | | |
|--------------------------------|----------------------------------|
| 1 Plyn (akcelérátor rychlosti) | 10 LED displej |
| 2 Brzda | 11 Zámek krytu přístrojové desky |
| 3 Přední světlo | 12 Háček |
| 4 Sloupek | 13 Nabíjecí port |
| 5 Pojistný kroužek | 14 Bezpečnostní aretační klíč |
| 6 Motor | 15 Protiskluzová deska |
| 7 Stojánek | 16 Blatník |
| 8 Kotoučová brzda | 17 Zadní světla |
| 9 Řídítka | |

Obsah balení

- 1x Elektrická koloběžka SC2500
- 1x Nabíjecí adaptér
- 1x Akumulátor
- 1x Šestihranný klíč M5
- 1x Uživatelská příručka

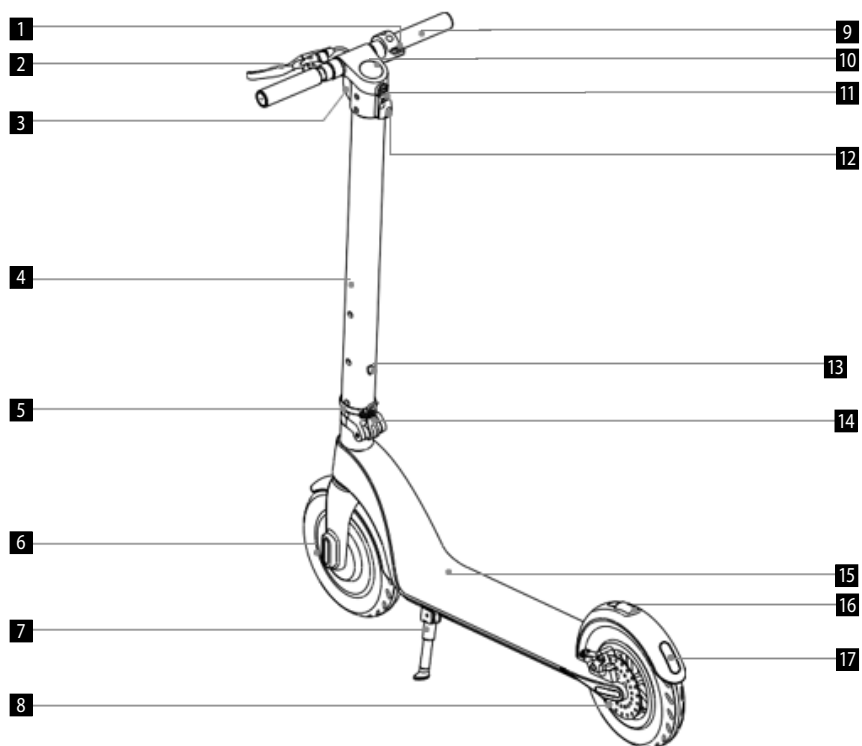

POPIS ŘIDÍTEK A OVLÁDÁNÍ

1. Brzdová páka

Přidržením rukojeti brzdy zastavíte. Lehce přišlápněte zadní blatník pro přibrzdění.

2. LED displej

Pokud se Vám rozsvítí kontrolka „Označení poruchy“, kontaktujte svého prodejce, poradí Vám, jak dále postupovat.

3. Tlačítko funkcí

A Krátkým stisknutím tlačítka funkcí přepnete rychlostní stupně.

- Režim pro začátečníky: indikátor rychlostního režimu se nezobrazí.
- Režim pro pokročilé: indikátor rychlostního režimu se zobrazuje bíle.
- Sportovní režim: indikátor rychlostního režimu svítí červeně.

B Dvěma krátkými stisky funkčního tlačítka zapnete/vypnete přední světla. Zadní světla svítí při brzdění automaticky.

4. Tlačítko pro zapnutí/vypnutí

Dlouhým podržením tlačítka zapnete/vypnete elektrickou koloběžku.

5. Tlačítko pro ovládání plynu

Zmáčknutím tlačítka akcelérátoru (plynu) se koloběžka rozjede a při opakovaném zmáčknutí zrychlujete.

6. Funkce tempomatu

Tempomat se aktivuje automaticky, pokud se udržuje konstantní rychlost po dobu 6 sekund. Pokud chcete tempomat vypnout, stačí přidat plyn nebo šlápnout na brzdu.

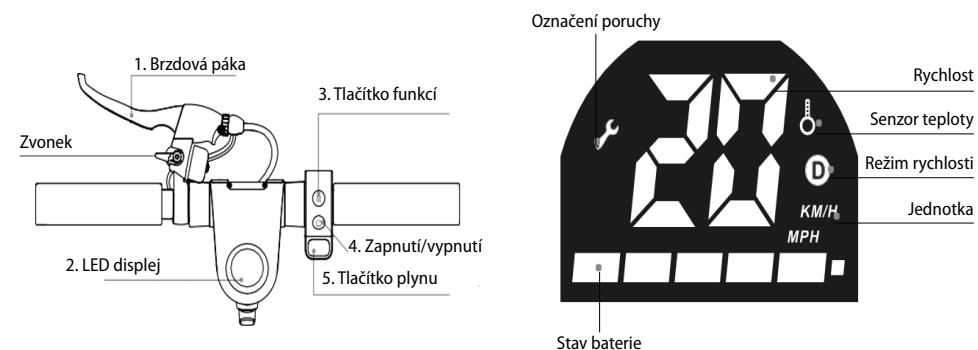

NÁVOD K OBSLUZE

SESTAVENÍ ELEKTRICKÉ KOLOBĚŽKY

Upozornění

Vždy elektrickou koloběžku vypněte a vytáhněte zástrčku nabíjecího adaptéru ze zásuvky elektrického napětí před sestavováním nebo odnímáním příslušenství!

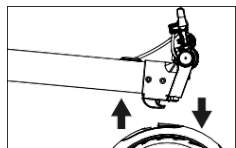
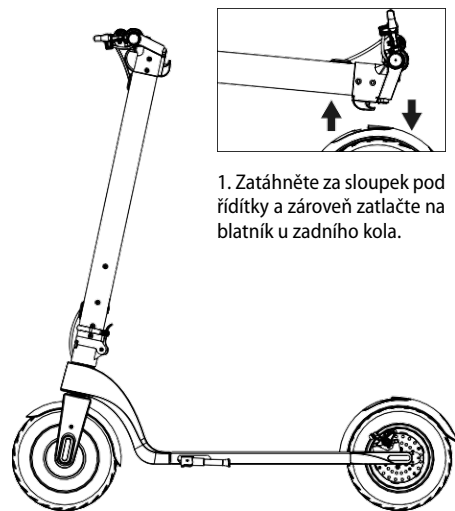

1. Zatáhněte za sloupek pod říditky a zároveň zatlačte na blatník u zadního kola.

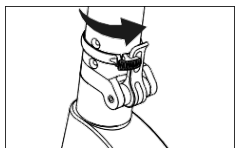

2. Postavte sloupek a pomocí upevňovacího kroužku zabezpečte bezpečnostní aretační klíč.

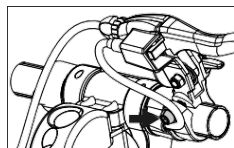

3. Upevněte brzdovou páku pomocí šestihranného klíče M5.

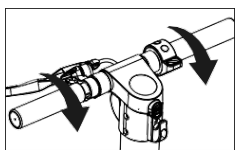

4. Dotáhněte říditka (při dotahování dávejte pozor na směr).

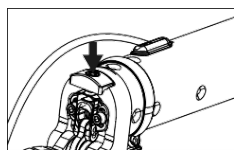

5. Dotáhněte šroub u sloupku tak, aby byl nehybný.

SLOŽENÍ ELEKTROKOLOBĚŽKY

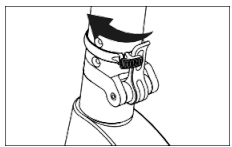
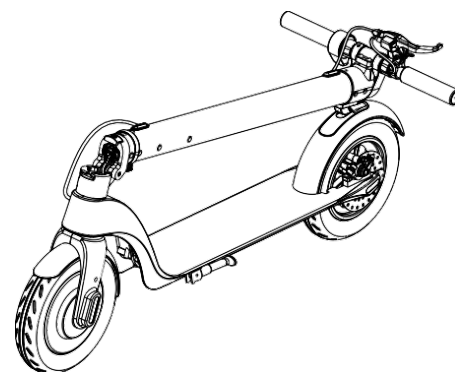

1. Uvolněte upevňovací kroužek.

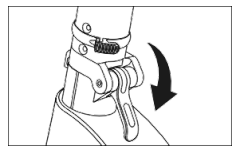

2. Povolte bezpečnostní aretační klíč.

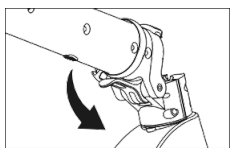

3. Sklopte sloupek.

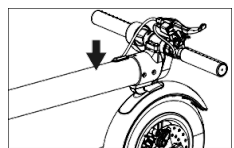

4. Háček musí zapadnout do otvoru na zadním blatníku a zatlačením upevněte.

ŘÍZENÍ ELEKTRICKÉ KOLOBĚŽKY

1. Stiskněte tlačítko zapnutí po dobu 2 sekund.
2. Postavte se jednou nohou na desku a druhou nohou se silou odrazte od země.
3. Po dosažení dostatečné rychlosti a cítíte-li se stabilně, postavte i druhou nohu na desku elektrické koloběžky.
4. Po rozjezdu mírně zmáčkněte plyn a lehkým otáčením říditek změňte směr jízdy.
5. Stisknutím tlačítka PLYN zrychlujte. Buďte opatrní a nejezděte příliš rychle!
6. Stisknutím brzdové páky zabrzděte a mírným sešlápnutím zadní brzdy přibrzdujte.
7. Když elektrická koloběžka dostatečně zpomalí, dejte nohu z desky. Až koloběžka plně zastaví, můžete sestoupit oběma nohama.

DOJEZD ELEKTROKOLOBĚŽKY

Dojezd elektrokoloběžky může být ovlivněn několika faktory, jako je například vliv počasí, váhy, nabití akumulátoru a kondice cest. Tyto faktory jsou uvedeny jako hlavní příklady, každý z těchto faktorů může ovlivnit dojezd, mnoho z nich se i kombinuje. Mějte tedy na paměti, že celkový dojezd uvedený ve specifikacích je pouze orientační. Ve skutečnosti se může dojezd velmi lišit. Buďte tedy na tuto situaci připraveni.

Dojezd elektrokoloběžky v závislosti na hmotnosti

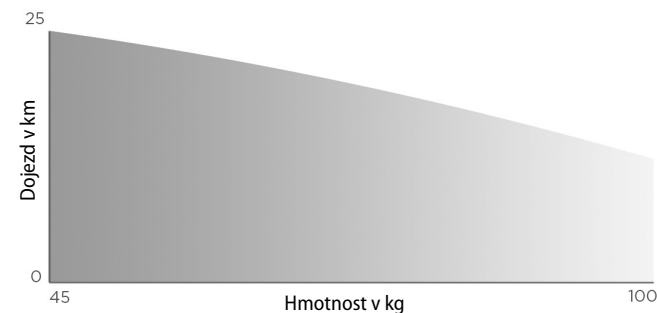

SPECIFIKACE BATERIE

Dodržujte následující pokyny ohledně skladování a nabíjení, díky kterým prodloužíte životnost a výkon akumulátoru. Věnujte zvýšenou pozornost bezpečnostním upozorněním a bližším specifikacím.

Specifikace baterie	
Druh	Li-ion akumulátor
Doba nabíjení	3-4 hodiny
Napětí	36 V
Provozní teplota	0-35 °C
Teplota během nabíjení	0-35 °C
Skladovací teplota	-8 °C - 35 °C
Maximální napětí během nabíjení	42 V
Doporučená doba skladování (-8 °C až 35 °C)	3 měsíce při plném nabití
Kapacita akumulátoru	6,4 Ah

Maximální proud nabíjení	2 A
Vstupní napětí	100-240 V AC
Frekvence	50–60 Hz
Výstupní napětí	42 V
Výstupní proud	1,5 A

BEZPEČNOST POUŽÍVÁNÍ AKUMULÁTORU

Přestaňte používat akumulátor v případě, že nastanou následující případy:

- Akumulátor elektrické koloběžky používejte pouze v souladu s místními právními zákony. Pro demontáž a úpravu akumulátoru kontaktujte příslušné kvalifikované osoby.
- Nedotýkejte se jakékoliv látky, která začne unikat z akumulátoru. Pokud akumulátor začne zapáchat, či bude nadměrně teplý, přestaňte akumulátor dále používat.
- Během nabíjení nepoužívejte elektrickou koloběžku. Vždy před jízdou a instalací odpojte akumulátor z nabíjení.
- Dbejte na to, aby se akumulátoru nedotýkaly děti a zvířata!
- Aby akumulátor fungoval, co nejvíce efektivně dbejte na teplotu skladování a teplotu nabíjení. Vždy používejte teplotní rozsah, který je uveden ve specifikacích baterie.
- Pro přepravu lithiových baterií si vždy zjistěte místní právní zákony. Lithiové baterie jsou považované za nebezpečné.
- Akumulátor obsahuje nebezpečné látky, nikdy neotevírejte baterii. Do akumulátoru nic nevkládejte.
- Je zakázáno nabíjení lithiového akumulátoru, který byl příliš vybit. Tyto akumulátory představují bezpečnostní riziko, odevzdejte je na vhodném sběrném místě.
- Pokud vnitřní teplota akumulátoru překročí 45 °C, automaticky se spustí ochranný systém.
- Nenabíjejte akumulátor, pokud venkovní nebo vnitřní teplota překročí 40 °C.
- Nikdy nenechávejte stát elektrickou koloběžku na přímém slunečním záření. Mohlo by dojít k poškození akumulátoru.
- K nabíjení elektrické koloběžky používejte pouze originální nabíjecí zařízení.

POSTUP PŘI NABÍJENÍ

První možnost nabíjení baterie:

- Otevřete kryt nabíjecího portu a ujistěte se, že je nabíjecí port čistý a suchý.
- Připojte nabíjecí zařízení k akumulátoru a druhý konec k napájení (100-240 V).
- Pokud kontrolka na nabíječe svítí červeně, nabíjení akumulátoru probíhá v pořádku. Pokud se kontrolka nerozsvítí, zkontrolujte připojení k síti.
- Pokud se barva indikátoru na nabíječe změní v zelenou, znamená to, že je akumulátor nabit na 99 %. Přestaňte s nabíjením. Delší nabíjení akumulátoru ovlivní životnost baterie.

Druhá možnost nabíjení baterie:

- Vyjměte baterii z elektrokoloběžky. Odejměte silikonový kryt z nabíjecího portu, dále zapojte DC konektor nabíječky do nabíjecího portu akumulátoru.
- Zapojte napájecí kabel do nabíječky a poté druhý port do zásuvky (100–240 V). Zkontrolujte indikátor nabíječky, zda svítí.



- Svítí-li indikátor na nabíječe zeleně, akumulátor je nabit, odpojte nabíjecí zařízení od akumulátoru.
- Nabíjecí port po skončení nabíjení zakryjte silikonovým krytem, který zabrání zanášení prachu a styku s cizími kovovými předměty, které by mohly způsobit zkrat.

VÝMĚNA BATERIE

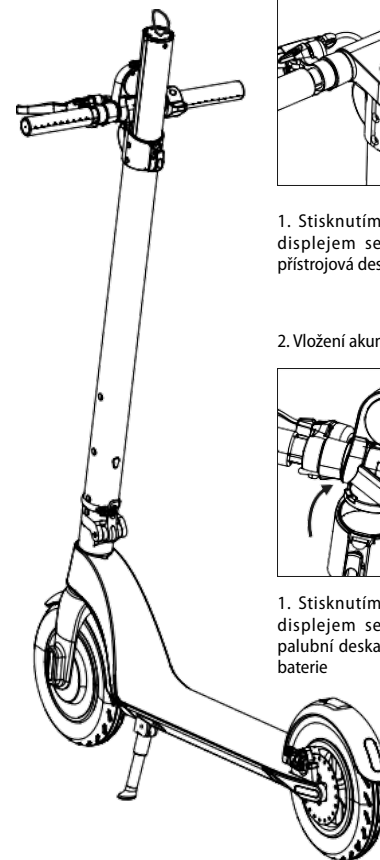

1. Vyjmutí akumulátoru z elektrokoloběžky

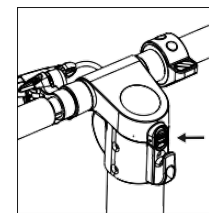

1. Stisknutím tlačítka pod displejem se Vám otevře přístrojová deska.

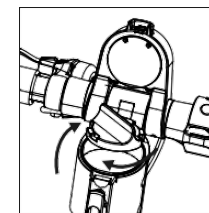

2. Vyšroubujte kryt akumulátoru.

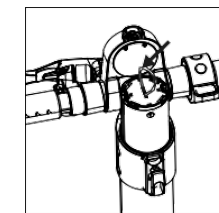

3. Vytáhněte akumulátor pomocí šňůrky, která je umístěna na vrchní straně akumulátoru.

2. Vložení akumulátoru do elektrokoloběžky

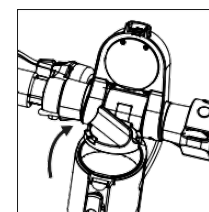

1. Stisknutím tlačítka pod displejem se Vám otevře palubní deska, vyjměte kryt baterie

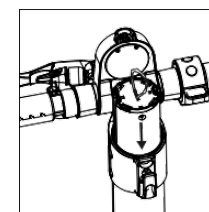

2. Zarovnejte drážku akumulátoru s drážkou v elektrokoloběžce. Ujistěte se, že pomocná šňůrka je vždy viditelná na vrchní straně akumulátoru.

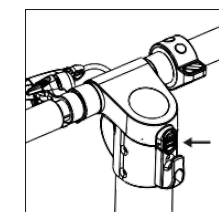

3. Utáhněte kryt baterie. A zatlačte na přístrojovou desku. Vždy se ujistěte, že displej je zpět pevně uchycen.

ÚDRŽBA A ČIŠTĚNÍ

- Vždy se ujistěte, že jsou akumulátor a nabíjecí zařízení elektrické koloběžky odpojené od přívodu elektřiny. Elektrická koloběžka musí být vypnuta.
- Navlhčete si čistou vodou měkký hadřík, kterým očistíte elektrickou koloběžku. Při provádění údržby ložisek nikdy nedávejte více mazacího oleje.
- Je zakázáno čistit elektrickou koloběžku pomocí tryskající vody či ponořováním do vody a jiných kapalin. Došlo by k trvalému poškození elektronických prvků.

SKLADOVÁNÍ

- Před uskladněním plně nabijte akumulátor, abyste zabránili poškození akumulátoru vlivem nadměrného vybití při dlouhodobém skladování.
- Alespoň jednou za tři měsíce akumulátor znovu nabijte.
- Pokud teplota skladování bude nižší než 0 °C, akumulátor nenabíjejte. Přesuňte akumulátor do místnosti s pokojovou teplotou, poté nabíjejte.
- Skladujte svoji elektrickou koloběžku ve vhodném, suchém vnitřním prostoru. Elektrokoloběžku je možné zakrýt, abyste zabránili usazování prachu.

ŘEŠENÍ PROBLÉMŮ

Problém	Řešení
Elektrokoloběžka nespouští	Nabijte akumulátor.
Elektrokoloběžka se nenabíjí	Zkontrolujte, zda je nabíječka správně vložena do zásuvky, pokud není, upevněte nabíječku do sítě.
	Zkontrolujte, zda nabíječka elektrokoloběžky funguje (kontrolka svítí). Zkontrolujte, zda je zástrčka nabíječky a nabíjecí port elektrokoloběžky správně zasunuty.
Snížení provozu akumulátoru	Životnost akumulátoru je u konce – akumulátor je třeba vyměnit za nový. Kontaktujte autorizovaný servis.
Motor nepracuje	Kontaktujte autorizovaný servis.
Brzdy	Vydávají skřípavý nebo pískavý zvuk – zkontrolujte seřízení brzd.
	Pokud došlo k povolení upínacího prvku brzd utáhněte šrouby a seřídte brzy.
	Pokud jsou brzdy a brzdové destičky znečištěné a brání v kvalitním brždění, vyčistěte brzdy čistou vodou.

V případě, že váš problém neobsahuje tabulka výše, kontaktujte svého prodejce nebo autorizovaný servis. Veškeré úpravy a opravy, které budete provádět na elektrické koloběžce, mohou vést k poškození a následně reklamace nebudou uznány!

DOKOUPITELNÉ PŘÍSLUŠENSTVÍ

Brašna	kód produktu 42393855
Držák na mobilní telefon	kód produktu 42393856
Náhradní akumulátor	kód produktu 42393834

LIKVIDACE AKUMULÁTORU

Spotřebič obsahuje Li-Ion akumulátor. Tento typ akumulátoru obsahuje látky, které při svém rozpadu mohou škodit životnímu prostředí. Před likvidací spotřebiče nebo výměnou akumulátoru je třeba původní akumulátor vyjmout a odevzdat na vhodném sběrném místě.

SERVIS

Údržbu rozsáhlejšího charakteru nebo opravu, která vyžaduje zásah do vnitřních částí výrobku, musí provést odborný servis.

OCHRANA ŽIVOTNÍHO PROSTŘEDÍ

- Preferujte recyklaci obalových materiálů a starých spotřebičů.
- Krabice od spotřebiče může být dána do sběru tříděného odpadu.
- Plastové sáčky z polyetylénu (PE) odevzdejte do sběru materiálu k recyklaci.

Recyklace spotřebiče na konci jeho životnosti



Tento spotřebič je označen v souladu s Evropskou směrnicí 2012/19/EU o elektrickém odpadu a elektrických zařízeních (WEEE). Symbol na výrobku nebo jeho balení udává, že tento výrobek nepatří do domácího odpadu. Je nutné odvést ho do sběrného místa pro recyklaci elektrického a elektronického zařízení. Zajištěním správné likvidace tohoto výrobku pomůžete zabránit negativním důsledkům pro životní prostředí a lidské zdraví, které by jinak byly způsobeny nevhodnou likvidací tohoto výrobku. Likvidace musí být provedena v souladu s předpisy pro nakládání s odpady. Podrobnější informace o recyklaci tohoto výrobku zjistíte u příslušného místního úřadu, služby pro likvidaci domovního odpadu nebo v obchodě, kde jste výrobek zakoupili.



Tento výrobek splňuje veškeré základní požadavky směrnic EU, které se na něj vztahují.

Změny v textu, designu a technických specifikacích se mohou měnit bez předchozího upozornění a vyhrazujeme si právo na jejich změnu.

POĎAKOVANIE

Ďakujeme vám, že ste sa rozhodli kúpiť si výrobok značky Concept a prajeme vám, aby ste boli s naším výrobkom spokojní po celý čas jeho používania.

Pred prvým použitím si prosím pozorne preštudujte celý návod na obsluhu a dobre ho odložte. Zabezpečte, aby všetci, ktorí budú tento výrobok používať, boli oboznámení s týmto návodom.

Technické parametre	
Rozmer kolobežky v rozloženom stave	1083*401*1186 mm
Rozmer kolobežky v zloženom stave	1083*401*460 mm
Výška od zeme po dosku	115 mm
Hmotnosť	13 kg
Veľkosť kolies	10 palcov
Kapacita	6,4 Ah
Výkon motora	350 W
Dojazd na jedno nabitie	až 25 km
Maximálna rýchlosť	25 km/h
Maximálna nosnosť	100 kg (120 kg)
Maximálny sklon vozovky	15°

DÔLEŽITÉ BEZPEČNOSTNÉ UPOZORNENIA

- Nepoužívajte elektrokolobežku inak, než je uvedené v tomto návode.
- Pred prvým použitím odstráňte zo spotrebiča všetky obaly a marketingové materiály
- Pre svoju bezpečnosť dodržujte miestne pravidlá cestnej premávky. Pred jazdou skontrolujete stav vašej elektrickej kolobežky, či nie je poškodená pneumatika alebo nejaký iný diel z elektrickej kolobežky a či sú všetky diely dobre dotiahnuté.
- Pri používaní elektrickej kolobežky sa vždy správajte tak, aby ste neublížili sebe ani iným osobám, ani nepoškodili cudzí majetok.
- Akékoľvek úpravy a prestavby elektrickej kolobežky sú zakázané, mohlo by dôjsť k poškodeniu konštrukcie elektrickej kolobežky alebo k zmene výkonu motora, čo by mohlo viesť k vážnemu zraneniu.
- Elektrickú kolobežku nenechávajte bez dozoru.
- Pri odpájaní nabíjacieho adaptéra zo zásuvky elektrického napätia nikdy neťahajte za prírodný kábel, ale uchopte nabíjací adaptér a ťahom ho odpojte.

- Nedovoľte deťom alebo nesvojprávnym osobám s elektrickou kolobežkou manipulovať, používajte ju mimo ich dosahu.
- Buďte veľmi opatrní, ak sa elektrická kolobežka používa v blízkosti detí.
- Nedovoľte, aby sa elektrická kolobežka používala ako hračka.
- Nepoužívajte iné príslušenstvo, než ktoré odporúča výrobca.
- Do otvorov nekladajte žiadne predmety. Nepoužívajte elektrickú kolobežku, ak je upchatý nejaký jej otvor.
- **Elektrickú kolobežku neponárajte do vody ani do inej kvapaliny. Došlo by k poškodeniu elektrickej kolobežky a bezpečnostnej nehode.**
- Pravidelne kontrolujte elektrickú kolobežku a prírodný kábel nabíjacieho adaptéra na prípadné poškodenie.
- Akumulátor elektrickej kolobežky nevhadzujte do ohňa ani ho nevystavujte teplotám nad 35 °C.
- Počas jazdy sa nedotýkajte poháňaných pohyblivých častí elektrickej kolobežky. Po jazde na elektrickej kolobežke sa nedotýkajte kotúčov brzd.
- Elektrickú kolobežku neopravujte sami. Obráťte sa na autorizovaný servis.
- Túto elektrokolobežku môžu používať deti od veku 15 rokov a osoby so zníženými fyzickými alebo mentálnymi schopnosťami alebo nedostatkom skúseností a znalostí, ak sú pod dozorom alebo boli poučené o používaní elektrokolobežky bezpečným spôsobom a rozumejú prípadnému nebezpečenstvu.
- **Pamätajte, že pri jazde na elektrickej kolobežke môžete stratiť rovnováhu, naraziť alebo spadnúť. Aby ste predišli zraneniu, oboznámte sa s týmto návodom a kolobežku udržiavajte v dobrom stave!**
- Pred jazdou si nasadte bezpečnostné chrániče lakťov, kolien a prilbu. Oblečenie prispôbte jazde – odporúčame športové.
- Kolobežku nepoužívajte v prípade nepriaznivého počasia (dážď, sneh, silný vietor a pod.)
- Kolobežku nepoužívajte na prepravu iných osôb ani detí. Kolobežka je určená iba pre jednu osobu.
- Kolobežku môžu používať osoby staršie ako 15 rokov. V prípade tehotenstva kolobežku NEPOUŽÍVAJTE!
- Maximálna nosnosť kolobežky je 120 kg.
- Pred ani počas jazdy nepožívajte alkohol ani iné návykové látky. Počas jazdy na kolobežke nefajčite.

- Počas jazdy netelefonujte a nepoužívajte slúchadlá! Vždy venujte plnú pozornosť riadeniu.
- Dávajte pozor na stav ciest, všetky nerovnosti môžu negatívne ovplyvniť vašu jazdu – blato, ľad, sneh, moko, výtlky.
- Kolobežka je určená na stúpanie do uhla, ktorý je menší ako 15°.
- Kolobežku nepoužívajte na pozemných komunikáciách určených pre autá.
- Kolobežku neparkujte pred bezpečnostnými východmi, evakuačnou chodbou ani na vyhradenom mieste pre záchranú službu.

VÝSTRAHA! NESPRÁVNE POUŽÍVANIE KOLOBEŽKY ALEBO NEPREČÍTANIE TEJTO POUŽÍVATEĽSKEJ PRÍRUČKY MÔŽE VIESŤ K VÁŽNEMU ZRANENIU. PREDAJCA ANI DISTRIBÚTOR NENESIE ŽIADNU ZODPOVEDNOSŤ ZA ZRANENIE, FINANČNÉ ŠKODY, NEHODU, PRÁVNE SPORY ALEBO KONFLIKTY, KTORÉ VZNIKLI NESPRÁVNÝM POUŽITÍM A NEDODRŽANÍM TEJTO PRÍRUČKY.

Ak nedodržíte pokyny výrobcu, prípadná oprava sa neuzná ako záručná.

POPIS VÝROBKU

- | | |
|--------------------------------|-----------------------------------|
| 1 Plyn (akcelérátor rýchlosti) | 10 LED displej |
| 2 Brzda | 11 Zámok krytu prístrojovej dosky |
| 3 Predné svetlo | 12 Háčik |
| 4 Stĺpik | 13 Nabíjací port |
| 5 Poistný krúžok | 14 Bezpečnostný aretačný kľúč |
| 6 Motor | 15 Protišmyková doska |
| 7 Stojan | 16 Blatník |
| 8 Kotúčová brzda | 17 Zadné svetlá |
| 9 Riadidlá | |

Obsah balenia

- 1x Elektrická kolobežka SC2500
- 1x Nabíjací adaptér
- 1x Akumulátor
- 1x Šesťhranný kľúč M5
- 1x Používateľská príručka

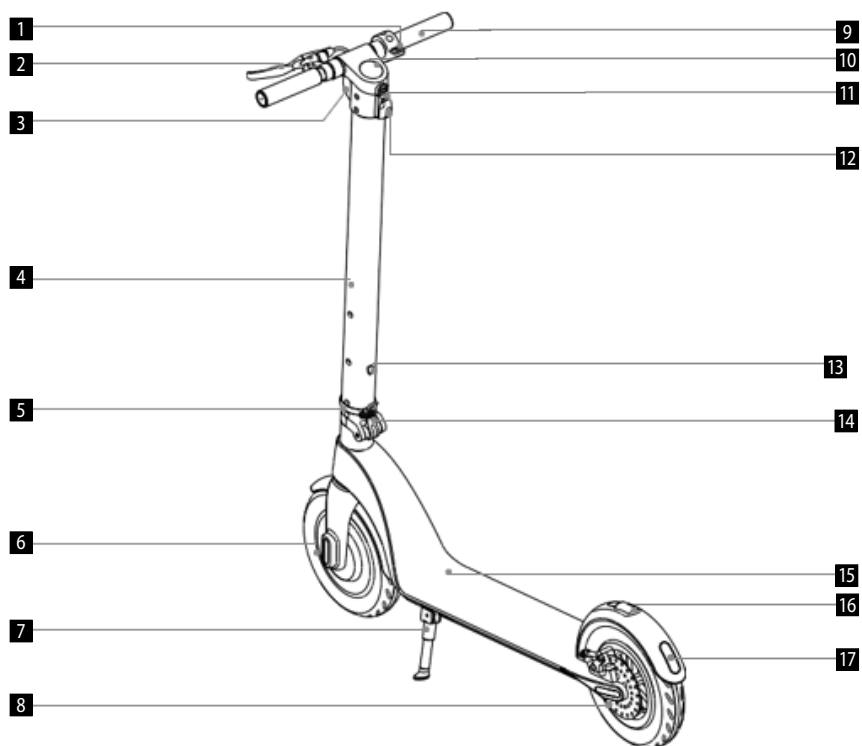

POPIS RIADIDIEL A OVLÁDANIA

1. **Brzdová páka**
Pridržením rukoväte brzdy zastavíte. Pre príbrzdenie zľahka zošliapnite zadný blatník.
2. **LED displej**
Ak sa rozsvieti kontrolka „Označenie poruchy“, kontaktujte vášho predajcu, poradí vám, ako ďalej postupovať.
3. **Tlačidlo funkcií**
 - A Krátkym stlačením tlačidla funkcií prepnete rýchlostné stupne.
 - Režim pre začiatočníkov: indikátor rýchlostného režimu sa nezobrazí.
 - Režim pre pokročilých: indikátor rýchlostného režimu sa zobrazuje bielo.
 - Športový režim: indikátor rýchlostného režimu svieti červeno.
 - B Dvoma krátkymi stlačeniami funkčného tlačidla zapnete/vypnete predné svetlá. Zadné svetlá svietia pri brzdení automaticky.
4. **Tlačidlo zapnutia/vypnutia**
Dlhým podržaním tlačidla elektrickú kolobežku zapnete/vypnete.
5. **Tlačidlo na ovládanie plynu**
Stlačením tlačidla akcelérátora (plynu) sa kolobežka rozbehne a pri opakovanom stlačení zrýchli.
6. **Funkcia tempomatu**
Tempomat sa aktivuje automaticky, ak sa 6 sekúnd udrží konštantná rýchlosť. Ak chcete tempomat vypnúť, stačí pridať plyn alebo šliapnuť na brzdu.

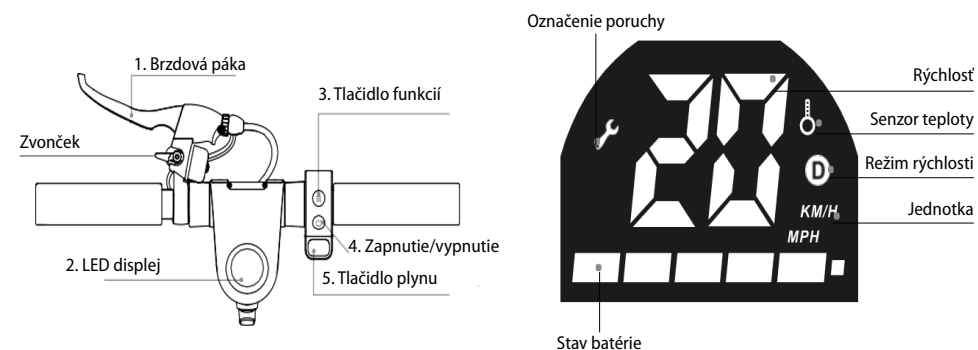

NÁVOD NA OBSLUHU

ZOSTAVENIE ELEKTRICKEJ KOLOBEŽKY

Upozornenie

Pred zostavovaním a odnímaním príslušenstva elektrickú kolobežku vždy vypnite a zástrčku nabíjacieho adaptéra vytiahnite zo zásuvky elektrického napätia!

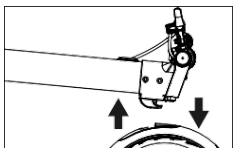
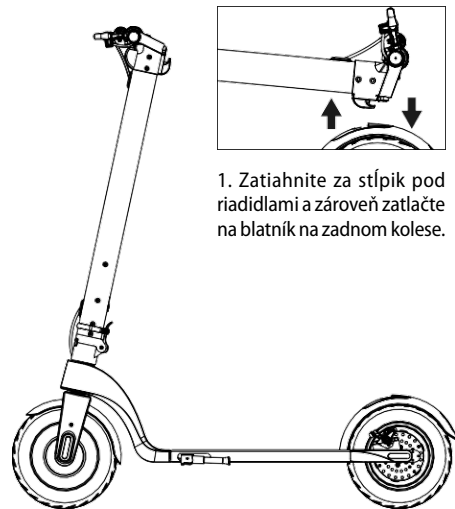

1. Zatiahnite za stĺpik pod riadidlami a zároveň zatlačte na blatník na zadnom kolese.

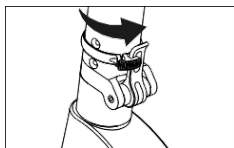

2. Stĺpik postavte a pomocou upevňovacieho krúžka zaistíte bezpečnostný aretačný kľúč.

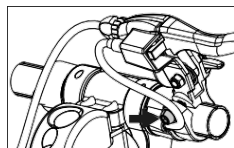

3. Upevnite brzdovú páku pomocou šesťhranného kľúča M5.

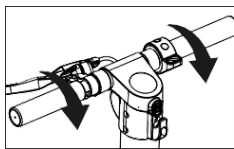

4. Uťahnite riadidlá (pri uťahovaní dávajte pozor na smer).

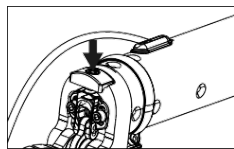

5. Skrutku na stĺpiku utiahnite tak, aby bola pevná.

ZOSTAVENIE ELEKTROKOLOBEŽKY

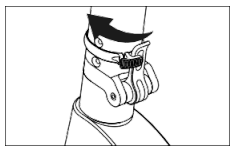
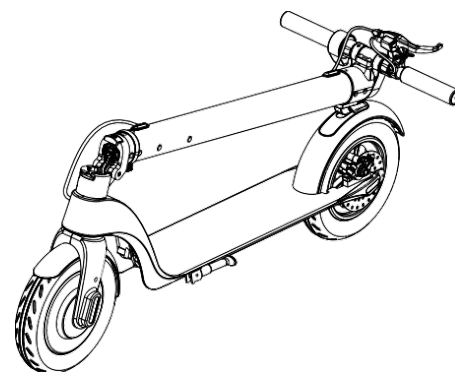

1. Uvoľnite upevňovací krúžok.

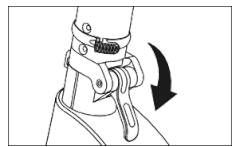

2. Uvoľnite bezpečnostný aretačný kľúč.

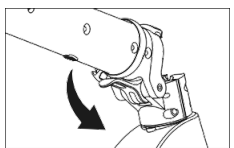

3. Sklopte stĺpik.

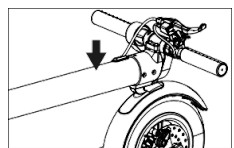

4. Háčik musí zapadnúť do otvoru na zadnom blatníku a zatlačením upevnite.

RIADENIE ELEKTRICKEJ KOLOBEŽKY

1. Na 2 sekundy stlačte tlačidlo zapnutia.
2. Jednou nohou sa postavte na dosku a druhou nohou sa silou odrazte od zeme.
3. Po dosiahnutí dostatočnej rýchlosti a ak sa cítite stabilne, na dosku elektrickej kolobežky postavte aj druhú nohu.
4. Po rozjazde mierne stlačte plyn a ľahkým otáčaním riadidiel zmeníte smer jazdy.
5. Stlačením tlačidla PLYN zrýchľujete. Buďte opatrní a nejazdite príliš rýchlo!
6. Stlačením brzdovej páky zabrzdíte a miernym zošliapnutím zadnej brzdy pribrzdíte.
7. Ak elektrická kolobežka dostatočne spomalí, dajte nohu z dosky. Až kolobežka úplne zastaví, môžete zostúpiť oboma nohami.

DOJAZD ELEKTROKOLOBEŽKY

Dojazd elektrokolobežky môže byť ovplyvnený niekoľkými faktormi, ako je napríklad vplyv počasia, hmotnosť, nabitie akumulátora a stav ciest. Tieto faktory sú uvedené ako hlavné príklady, každý z týchto faktorov môže ovplyvniť dojazd, mnohé z nich sa aj kombinujú. Majte teda na pamäti, že celkový dojazd uvedený v špecifikáciách je iba orientačný. V skutočnosti sa dojazd môže veľmi líšiť. Buďte na túto situáciu pripravení.

Dojazd kolobežky v závislosti od hmotnosti

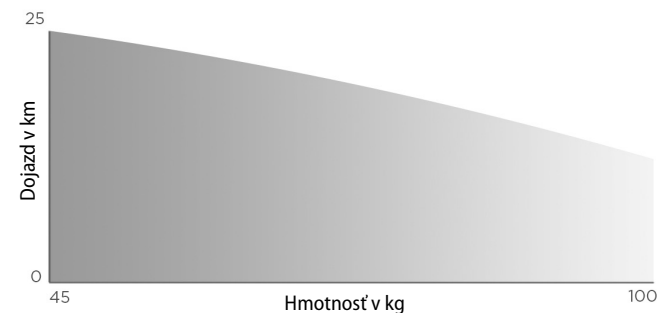

ŠPECIFIKÁCIA BATÉRIE

Dodržujte nasledujúce pokyny pre skladovanie a nabíjanie, vďaka čomu predĺžite životnosť a výkon akumulátora. Venujte zvýšenú pozornosť bezpečnostným upozorneniam a bližším špecifikáciám.

Špecifikácia batérie	
Druh	Li-ión akumulátor
Doba nabíjania	3-4 hodiny
Napätie	36 V
Prevádzková teplota	0-35 °C
Teplota počas nabíjania	0-35 °C
Skladovacia teplota	-8 °C - 35 °C
Maximálne napätie počas nabíjania	42 V
Odporúčaná doba skladovania (-8 °C až 35 °C)	3 mesiace pri plnom nabití
Kapacita akumulátora	6,4 Ah

Maximálny prúd nabíjania	2 A
Vstupné napätie	100-240 V AC
Frekvencia	50–60 Hz
Výstupné napätie	42 V
Výstupný prúd	1,5 A

BEZPEČNOSŤ POUŽÍVANIA AKUMULÁTORA

Akumulátor prestaňte používať, ak nastanú nasledujúce prípady:

- Akumulátor elektrickej kolobežky používajte iba v súlade s miestnymi predpismi. Pre demontáž a úpravu akumulátora kontaktujte príslušné kvalifikované osoby.
- Nedotýkajte sa žiadnej látky, ktorá začne unikať z akumulátora. Ak akumulátor začne zapáchať alebo bude nadmerne teplý, prestaňte ho používať.
- Počas nabíjania elektrických kolobežku nepoužívajte. Pred každou jazdou a inštaláciou odpojte akumulátor z nabíjania.
- Nedovoľte, aby sa akumulátora nedotýkali deti a zvieratá!
- Aby akumulátor fungoval čo najefektívnejšie, dbajte na teplotu skladovania a teplotu nabíjania. Vždy používajte teplotný rozsah, ktorý je uvedený v špecifikáciách batérie.
- Pred prepravou lítiových batérii si vždy prečítajte miestne predpisy. Lítiové batérie sa považujú za nebezpečné.
- Akumulátor obsahuje nebezpečné látky, preto batériu nikdy neotvárajte. Do akumulátora nič nekladajte.
- Je zakázané nabíjať lítiový akumulátor, ktorý bol príliš vybitý. Taký akumulátor predstavuje bezpečnostné riziko, odovzdajte ho na vhodnom zbernom mieste.
- Ak vnútorná teplota akumulátora prekročí 45 °C, automaticky sa aktivuje ochranný systém.
- Nenabíjajte akumulátor, ak vonkajšia alebo vnútorná teplota prekročí 40 °C.
- Elektrickú kolobežku nikdy nenechávajte stáť na priamom slnku. Mohlo by dôjsť k poškodeniu akumulátora.
- Na nabíjanie elektrickej kolobežky používajte iba originálne nabíjacie zariadenie.

POSTUP PRI NABÍJANÍ

Prvá možnosť nabíjania batérie:

- Otvorte kryt nabíjacieho portu a ubezpečte sa, že nabíjací port je čistý a suchý.
- Nabíjacie zariadenie pripojte k akumulátoru a druhý koniec k napájaniu (100-240 V).
- Ak kontrolka na nabíjačke svieti červeno, nabíjanie akumulátora prebieha v poriadku. Ak sa kontrolka nerozsvieti, skontrolujte pripojenie k sieti.
- Ak sa farba indikátora na nabíjačke zmení na zelenú, znamená to, že akumulátor je nabitý na 99 %. Prestaňte s nabíjaním. Dlhšie nabíjanie akumulátora ovplyvní životnosť batérie.

Druhá možnosť nabíjania batérie:

- Batériu vyberte z elektrokolobežky. Odstráňte silikónový kryt z nabíjacieho portu, potom zapojte DC konektor nabíjačky do nabíjacieho portu akumulátora.
- Napájací kábel zapojte do nabíjačky a potom druhý port do zásuvky (100–240 V). Skontrolujte indikátor nabíjačky, či svieti.



- Ak indikátor na nabíjačke svieti zeleno, akumulátor je nabitý; nabíjacie zariadenie odpojte od akumulátora.
- Nabíjací port po skončení nabíjania zakryte silikónovým krytom, ktorý zabráni zanášanju prachu a kontaktu s cudzími kovovými predmetmi, ktoré by mohli spôsobiť skrat.

VÝMENA BATÉRIE

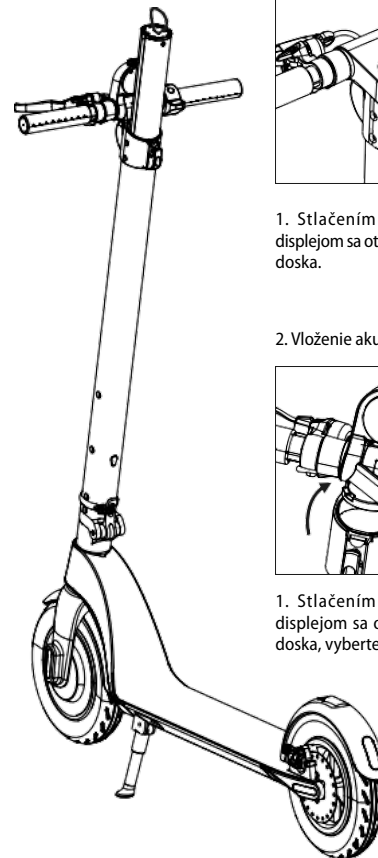

1. Vybratie akumulátora z elektrokolobežky

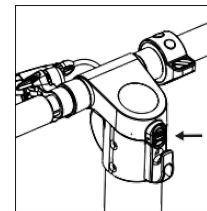

1. Stlačením tlačidla pod displejom sa otvorí prístrojová doska.

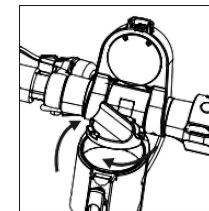

2. Odskrutkujte kryt akumulátora.

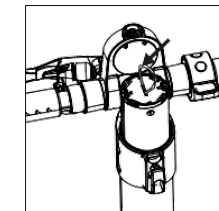

3. Akumulátor vyťahnite pomocou šnúrky, ktorá je umiestnená na vrchnej strane akumulátora.

2. Vloženie akumulátora do elektrokolobežky

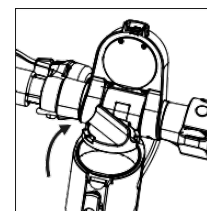

1. Stlačením tlačidla pod displejom sa otvorí palubná doska, vyberte kryt batérie

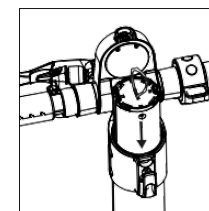

2. Drážku akumulátora zarovnajte s drážkou veľetrokolobežky. Ubezpečte sa, že pomocná šnúrka je vždy viditeľná na vrchnej strane akumulátora.

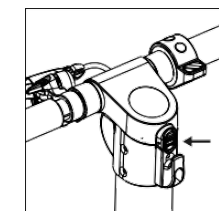

3. Utiahnite kryt batérie. A zatlačte na prístrojovú dosku. Vždy sa ubezpečte, že displej je znova pevne uchytený.

ÚDRŽBA A ČISTENIE

- Vždy sa ubezpečte, že akumulátor a nabíjacie zariadenie elektrickej kolobežky sú odpojené od prívodu elektriny. Elektrická kolobežka musí byť vypnutá.
- Navlhčite mäkkú handričku čistou vodou a ňou očistite elektrickú kolobežku. Pri údržbe ložísk nikdy nedávajte viac mazacieho oleja.
- Je zakázané elektrickú kolobežku čistiť striekajúcou vodou alebo ponáraním do vody alebo iných kvapalín. Došlo by k trvalému poškodeniu elektronických prvkov.

SKLADOVANIE

- Pred uskladnením plne nabite akumulátor, aby ste pri dlhodobom skladovaní zabránili poškodeniu akumulátora vplyvom nadmerného vybitia.
- Aspoň raz za tri mesiace akumulátor znova nabite.
- Ak teplota skladovania bude nižšia ako 0 °C, akumulátor nenabíjajte. Akumulátor presuňte do miestnosti s izbovou teplotou, potom ho nabite.
- Elektrickú kolobežku skladujte vo vhodnom suchom vnútornom priestore. Elektrokolobežku môžete zakryť, aby ste zabránili usadzovaniu prachu.

RIEŠENIE PROBLÉMOV

Problém	Riešenie
Elektrokolobežka neštartuje	Nabite akumulátor.
Elektrokolobežka sa nenabíja	Skontrolujte, či je nabíjačka správne vložená do zásuvky, ak nie, nabíjačku upevnite do siete.
	Skontrolujte, či nabíjačka elektrokolobežky funguje (kontrolka svieti).
	Skontrolujte, či zástrčka nabíjačky a nabíjací port elektrokolobežky sú správne zasunuté.
Zníženie činnosti akumulátora	Životnosť akumulátora je na konci – akumulátor treba vymeniť za nový. Kontaktujte autorizovaný servis.
Motor nepracuje	Kontaktujte autorizovaný servis.
Brzdy	Vydávajú škripavý alebo pískavý zvuk – skontrolujte nastavenie brzd.
	Ak došlo k uvoľneniu upínacieho prvku brzd, utiahnite skrutky a nastavte brzdy.
	Ak sú brzdy alebo brzdové doštičky znečistené a bránia v kvalitnom brzdení, brzdy vyčistíte čistou vodou.

Ak váš problém nie je opísaný v tabuľke vyššie, kontaktuje vášho predajcu alebo autorizovaný servis. Všetky úpravy a opravy, ktoré budete robiť na elektrickej kolobežke, môžu viesť k poškodeniu a následná reklamácia nebude uznaná!

DOKÚPITEĽNÉ PRÍSLUŠENSTVO

Taška	kód výrobku 42393855
Držiak na mobilný telefón	kód výrobku 42393856
Náhradný akumulátor	kód výrobku 42393834

LIKVIDÁCIA AKUMULÁTORA

Spotrebič obsahuje- Li-ión akumulátor. Tento typ akumulátora obsahuje látky, ktoré pri rozpade môžu poškodiť životné prostredie. Pred likvidáciou spotrebiča a výmenou akumulátora treba pôvodný akumulátor vybrať a odovzdať na vhodnom zbernom mieste.

SERVIS

Údržbu rozsiahlejšieho charakteru alebo opravu, ktorá si vyžaduje zásah do vnútorných častí výrobku, musí urobiť odborný servis.

OCHRANA ŽIVOTNÉHO PROSTREDIA

- Preferujte recykláciu obalových materiálov a starých spotrebičov.
- Škatuľu od spotrebiča môžete dať do zberu triedeného odpadu.
- Plastové vrecúška z polyetylénu (PE) odovzdajte do zberu materiálu na recykláciu.

Recyklácia prístroja na konci jeho životnosti



Tento spotrebič je označený v súlade s európskou smernicou 2012/19/EÚ o elektrickom odpade a elektrických zariadeniach (WEEE). Symbol na výrobku alebo jeho obale udáva, že tento výrobok nepatrí do domáceho odpadu. Treba ho odovzdať na zberné miesto na recykláciu elektrických a elektronických zariadení. Zaistením správnej likvidácie tohto výrobku zabránite negatívnym dôsledkom na životné prostredie a ľudské zdravie. Likvidácia musí byť vykonaná v súlade s predpismi na likvidáciu odpadu. Podrobnejšie informácie o recyklácii tohto výrobku zistíte na príslušnom miestnom úrade, u služby na likvidáciu domového odpadu alebo v obchode, kde ste výrobok kúpili.



Tento výrobok spĺňa všetky základné požiadavky smerníc EÚ, ktoré pre neho platia.

Zmeny v texte, vzhľade a technických špecifikáciách môžu nastať bez predošlého upozornenia a na tieto zmeny si vyhradujeme právo.

PODZIĘKOWANIE

Dziękujemy za zakup produktu marki Concept i życzymy Państwu zadowolenia z naszego produktu przez cały czas jego użytkowania.

Przed pierwszym użyciem prosimy o uważne przeczytanie całej instrukcji obsługi oraz zachowanie jej na przyszłość. Należy zadbać o to, aby także inne osoby, które będą obchodziły się z produktem, zapoznały się z niniejszą instrukcją.

Parametry techniczne	
Wymiary hulajnogi po rozłożeniu	1083*401*1186 mm
Wymiary hulajnogi po złożeniu	1083*401*460 mm
Wysokość od ziemi po deskę	115 mm
Waga	13 kg
Rozmiar kół	10 cali
Pojemność	6,4 Ah
Moc silnika	350 W
Zasięg na jednym naładowaniu	do 25 km
Maksymalna prędkość	25 km/godz.
Maksymalna nośność	100 kg (120 kg)
Maksymalne pochylenie jezdni	15°

WAŻNE PRZESTROGI DOTYCZĄCE BEZPIECZEŃSTWA

- Nie wolno korzystać z hulajnogi elektrycznej w sposób inny niż opisany w niniejszej instrukcji.
- Przed pierwszym użyciem usuń z urządzenia wszystkie materiały opakowaniowe i marketingowe.
- Dla swojego bezpieczeństwa przestrzegaj obowiązujących zasad ruchu drogowego. Przed rozpoczęciem jazdy sprawdź stan Twojej hulajnogi elektrycznej – czy nie ma uszkodzonej opony lub jakiegokolwiek innej części oraz czy wszystkie części są należycie dokręcone.
- Używając hulajnogi elektrycznej zawsze zachowuj się w taki sposób, aby nie wyrządzić krzywdy sobie lub innym osobom oraz aby nie uszkodzić obcego mienia.
- Jakiegokolwiek modyfikacje lub przeróbki hulajnogi elektrycznej są zabronione, gdyż mogłyby spowodować uszkodzenie konstrukcji hulajnogi czy też zmianę mocy silnika, co mogłoby grozić poważnymi obrażeniami.
- Nie zostawiaj hulajnogi elektrycznej bez nadzoru.

- Podczas odłączania ładowarki od gniazda elektrycznego, nigdy nie wolno jej wrywać poprzez ciągnięcie kabla zasilającego, natomiast należy chwycić ładowarkę i odłączyć ją poprzez pociągnięcie.
- Nie dopuszczaj dzieci ani osób ubezwłasnowolnionych do obsługi hulajnogi, używaj hulajnogi poza ich zasięgiem.
- W przypadku używania hulajnogi elektrycznej w pobliżu dzieci należy zachować szczególną ostrożność.
- Nie pozwól na używanie hulajnogi elektrycznej jako zabawki.
- Nie wolno używać akcesoriów innych niż zalecane przez producenta.
- Nie wolno wkładać w otwory jakichkolwiek przedmiotów. Nie wolno używać hulajnogi elektrycznej, jeżeli jakkolwiek jej otwór jest zatkany.
- **Nie wolno zanurzać hulajnogi elektrycznej w wodzie lub innej cieczy. Mogłoby to prowadzić do uszkodzenia hulajnogi lub do awarii.**
- Należy regularnie sprawdzać hulajnogę elektryczną oraz kabel zasilający ładowarki pod kątem uszkodzeń.
- Nie wolno wrzucać akumulatora hulajnogi elektrycznej do ognia czy też narażać go na działanie temperatury powyżej 35°C.
- Podczas jazdy nie wolno dotykać napędzanych części ruchomych hulajnogi elektrycznej. Po zakończeniu jazdy na hulajnodze nie wolno dotykać tarcz hamulcowych.
- Nie naprawiaj hulajnogi elektrycznej we własnym zakresie. Zwróć się do autoryzowanego serwisu.
- Z hulajnogi elektrycznej mogą korzystać dzieci w wieku 15 lat lub więcej oraz osoby o ograniczonej sprawności ruchowej lub umysłowej, lub bez odpowiedniego doświadczenia i wiedzy, tylko pod warunkiem, że są one nadzorowane, albo zapoznały się z instrukcją bezpiecznej obsługi hulajnogi, i rozumieją ewentualne zagrożenia.
- **Pamiętaj, że w czasie jazdy na hulajnodze elektrycznej można stracić równowagę, zderzyć się lub spaść – aby zapobiec obrażeniom, zapoznaj się z niniejszą instrukcją i utrzymuj hulajnogę w dobrym stanie!**
- Przed rozpoczęciem jazdy załóż bezpieczne ochraniacze na łokcie i kolana oraz kask ochronny. Ubiór dostosuj do jazdy – zalecane jest ubranie sportowe.
- Nie korzystaj z hulajnogi w razie niesprzyjającej pogody (deszcz, śnieg, silny wiatr itd.).

- Nie wolno używać hulajnogi do przewozu innych osób czy też dzieci. Hulajnoga jest przeznaczona tylko dla jednej osoby.
- Z hulajnogi mogą korzystać osoby powyżej 15 roku życia. **NIE UŻYWAJ** hulajnogi, jeśli jesteś w ciąży!
- Maksymalna nośność hulajnogi wynosi 120 kg.
- Przed lub w trakcie jazdy nie wolno spożywać alkoholu ani używać innych środków odurzających. W trakcie jazdy na hulajnodze nie wolno palić papierosów.
- W czasie jazdy zabronione jest używanie telefonu oraz słuchawek! Zawsze skup całą swoją uwagę na prowadzeniu.
- Uważaj na stan dróg – wszelkie nierówności, takie jak błoto, lód, śnieg, mokro, wyboje, mogą niekorzystnie wpływać na Twoją jazdę.
- Z hulajnogi można korzystać do podjazdów pod kątem mniejszym niż 15°.
- Nie wolno używać hulajnogi na jezdni przeznaczonej dla samochodów.
- Nie wolno odstawiać swojej hulajnogi przed wyjściami ewakuacyjnymi, korytarzami ewakuacyjnymi oraz w miejscach zastrzeżonych dla służb ratowniczych.

OSTRZEŻENIE! NIEWŁAŚCIWY SPOSÓB UŻYWANIA CZYTELNI NIEPRZECZYTANIE NINIEJSZEGO PODRĘCZNIKA UŻYTKOWNIKA MOŻE SPOWODOWAĆ POWAŻNE OBRAŻENIA. SPRZĘDAWCA ORAZ DYSTRYBUTOR NIE PONOSZĄ ŻADNEJ ODPOWIEDZIALNOŚCI ZA OBRAŻENIA, SKODY FINANSOWE, WYPADKI, KONFLIKTY LUB SPORY PRAWNE, SPOWODOWANE PRZEZ NIEWŁAŚCIWY SPOSÓB UŻYCIA LUB NIEPRZESTRZEGANIE WSKAZÓWEK ZAWARTYCH W NINIEJSZYM PODRĘCZNIKU.

Nieprzestrzeganie wskazówek producenta może prowadzić do nieobjęcia gwarancją ewentualnej naprawy.

OPIS PRODUKTU

- | | |
|-------------------------------|--|
| 1 Gaz (akcelerator prędkości) | 10 Wyświetlacz LED |
| 2 Hamulec | 11 Zatrząsk pokrywki panelu sterowania |
| 3 Światło przednie | 12 Haczyk |
| 4 Słupek | 13 Złącze ładowania |
| 5 Pierścień zabezpieczający | 14 Klucz bezpiecznej blokady |
| 6 Silnik | 15 Deska antypoślizgowa |
| 7 Stojak | 16 Błotnik |
| 8 Hamulec tarczowy | 17 Światło tylne |
| 9 Kierownica | |

Zawartość opakowania

- 1 szt. hulajnoga elektryczna SC2500
- 1 szt. ładowarka
- 1 szt. akumulator
- 1 szt. klucz sześciokątny M5
- 1 szt. podrecznik użytkownika

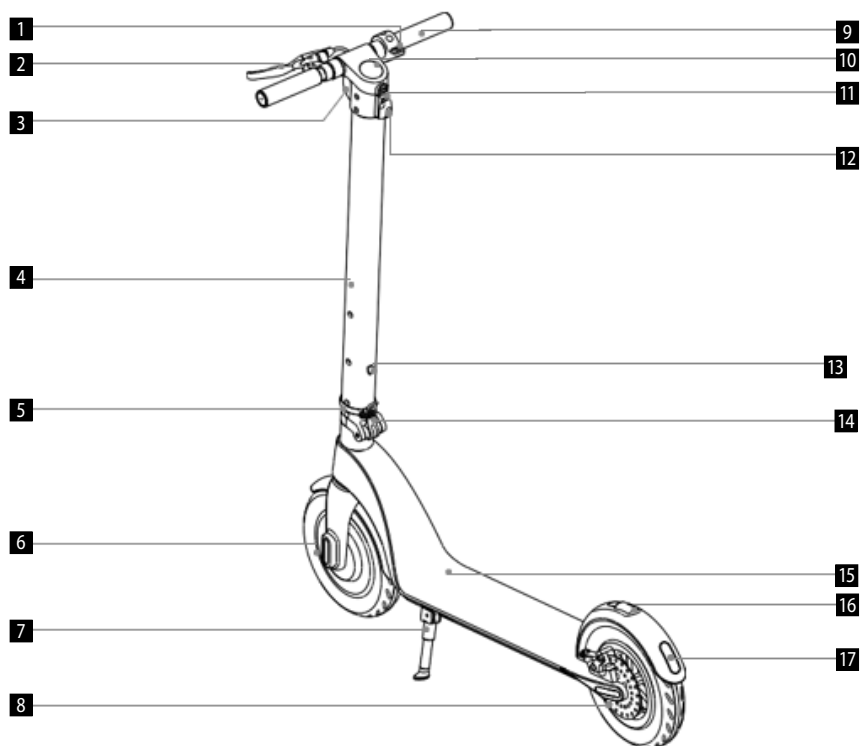

OPIS KIEROWNICY ORAZ OBSŁUGI

1. Dźwignia hamulca

Przytrzymaj rączkę hamulca, aby zatrzymać się. Delikatnie naciśnij nogą tylny błotnik, aby zwolnić.

2. Wyświetlacz LED

Jeśli zapala się lampka kontrolna „Stan awarii”, skontaktuj się ze swoim sprzedawcą, aby zasięgnąć porady, co robić dalej.

3. Przycisk funkcyjny

A Krótkim naciśnięciem przycisku funkcyjnego przełącza się tryby prędkości.

- Tryb dla początkujących: wskaźnik trybu prędkości nie wyświetla się.
- Tryb dla zaawansowanych: wskaźnik trybu prędkości wyświetla się na biało.
- Tryb sportowy: wskaźnik trybu prędkości świeci na czerwono.

B Podwójnym krótkim naciśnięciem przycisku funkcyjnego włącza się/wyłącza światła przednie. Światła tylne świecą automatycznie podczas hamowania.

4. Przycisk włączenia / wyłączenia

Długim naciśnięciem przycisku włącza się/wyłącza hulajnogę elektryczną.

5. Przycisk sterowania gazem

Po naciśnięciu przycisku akceleratora (gazu) hulajnoga rusza, a po ponownym naciśnięciu przyspiesza.

6. Funkcja tempomatu

Tempomat aktywuje się automatycznie w momencie, gdy utrzymujesz stałą prędkość przez 6 sekund. Jeśli chcesz wyłączyć tempomat, wystarczy dodać gazu lub nacisnąć hamulec.

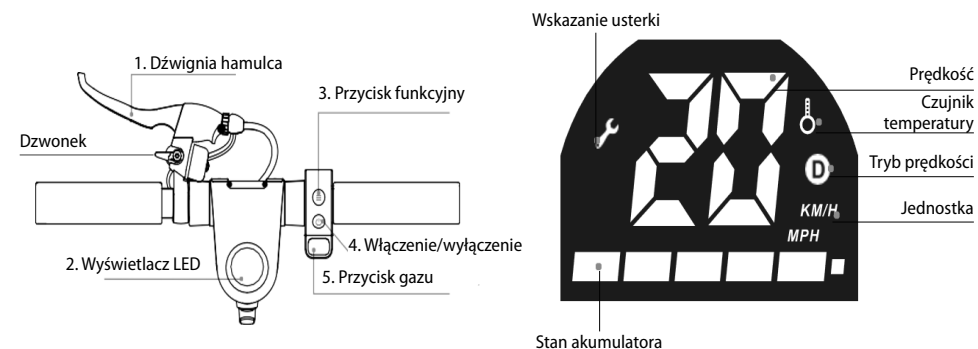

INSTRUKCJA OBSŁUGI

ZMONTOWANIE HULAJNOGI ELEKTRYCZNEJ

Uwaga

Przed montowaniem lub zdejmowaniem akcesoriów zawsze wyłącz hulajnogę elektryczną i odłącz wtyczkę ładowarki od gniazda elektrycznego!

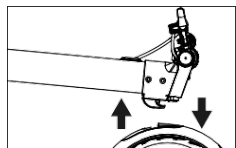
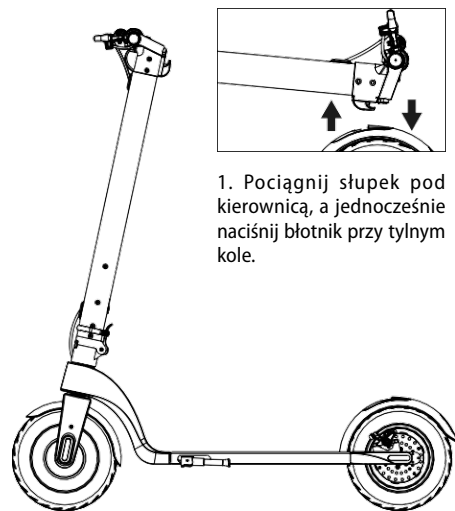

1. Pociągnij słupek pod kierownicą, a jednocześnie naciśnij błotnik przy tylnym kole.



2. Postaw słupek i za pomocą pierścienia mocującego zablokuj klucz bezpiecznej blokady.

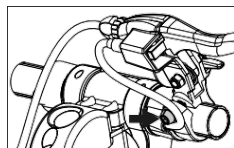

3. Zamocuj dźwignię hamulca za pomocą klucza sześciokątneho M5.

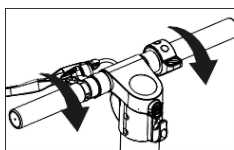

4. Dokręć kierownicę (uważaj, aby kierunek dokręcania był właściwy).

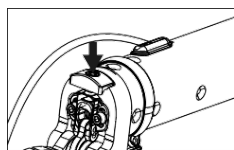

5. Dokręć śrubę przy słupku w taki sposób, aby była nieruchoma.

ZŁOŻENIE HULAJNOGI ELEKTRYCZNEJ

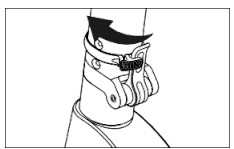
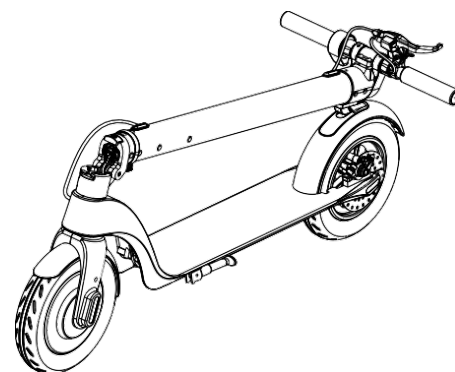

1. Poluzuj pierścień mocujący.

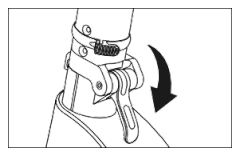

2. Poluzuj klucz bezpiecznej blokady.

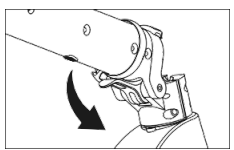

3. Złóż słupek.

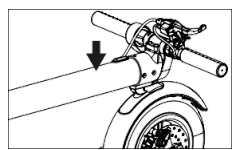

4. Haczyk musi znaleźć się w otworze na tylnym błotniku – unieruchom go poprzez naciśnięcie.

PROWADZENIE HULAJNOGI ELEKTRYCZNEJ

1. Naciśnij i przytrzymaj przez 2 sekundy przycisk włączenia.
2. Stań jedną nogą na desce, a drugą nogą mocno odepchnij się od ziemi.
3. Po osiągnięciu wystarczającej prędkości, oraz jeśli czujesz się stabilnie, stań także drugą nogą na desce hulajnoги elektrycznej.
4. Po ruszeniu delikatnie naciśnij przycisk gazu. Zmiany kierunku jazdy dokonasz obracając delikatnie kierownicą.
5. Naciśnięciem przycisku GAZ przyspieszasz. Zachowuj ostrożność i nie jeźdź zbyt szybko!
6. Hamuj naciśnięciem dźwigni hamulca i zwalniasz delikatnym naciskaniem nogą hamulca tylnego.
7. Gdy hulajnoga elektryczna wystarczająco zwolni, zdejmij nogę z deski. Gdy hulajnoga zatrzyma się całkowicie, możesz zejść z niej oboma nogami.

ZASIĘG HULAJNOGI ELEKTRYCZNEJ

Na zasięg hulajnoги elektrycznej może wpływać kilka czynników, takich jak pogoda, waga, stan naładowania akumulatora czy też jakość nawierzchni. Powyższe czynniki należą do najczęstszych przykładów – mogą one mieć wpływ na zasięg z osobna, jak również w połączeniu. Pamiętaj zatem o tom, że dane o całkowitym zasięgu podane w specyfikacjach są tylko orientacyjne. W rzeczywistości zasięg może być bardzo różny. Pamiętaj zatem o takiej możliwości.

Zasięg hulajnoги w zależności od wagi

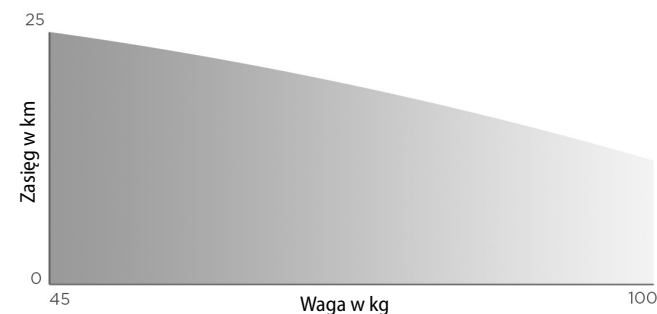

SPECYFIKACJA AKUMULATORA

Przeznaczaj poniższych wskazówek dotyczących przechowywania i ładowania, aby przedłużyć żywotność i wydajność akumulatora. Zwróć szczególną uwagę na wskazówki dotyczące bezpieczeństwa oraz szczegółową specyfikację.

Specyfikacja akumulatora	
Typ	Akumulator litowo-jonowy
Czas ładowania	3-4 godziny
Napięcie	36 V
Temperatura robocza	0-35°C
Temperatura w czasie ładowania	0-35°C
Temperatura przechowywania	-8°C – 35°C
Maksymalne napięcie w czasie ładowania	42 V
Zalecany okres przechowywania (-8°C do 35°C)	3 miesiące po pełnym naładowaniu

Pojemność akumulatora	6,4 Ah
Maksymalny prąd ładowania	2 A
Napięcie wejściowe	100-240 V AC
Częstotliwość	50-60 Hz
Napięcie wyjściowe	42 V
Prąd wyjściowy	1,5 A

BEZPIECZNE UŻYWANIE AKUMULATORA

Nie używaj akumulatora, jeżeli zaistnieje któryś z poniższych przypadków:

- Używaj akumulatora hulajnogi elektrycznej wyłącznie zgodnie z obowiązującymi przepisami prawnymi. Demontaż i modyfikacje akumulatora mogą być przeprowadzane jedynie przez osoby posiadające odpowiednie kwalifikacje.
- Unikaj kontaktu z jakąkolwiek substancją wyciekającą z akumulatora. Jeśli z akumulatora ulatnia się dziwny zapach, czy też zagrzewa się on nadmiernie, zaprzestań używania akumulatora.
- W trakcie ładowania nie wolno używać hulajnogi elektrycznej. Przed rozpoczęciem jazdy lub instalacji zawsze odłącz akumulator od ładowarki.
- Należy zapewnić, aby dzieci i zwierzęta nie dotykały akumulatora!
- Należyte funkcjonowanie akumulatora wymaga jak najbardziej skutecznego zadbania o temperaturę przechowywania oraz temperaturę ładowania. Wartości temperatury zawsze muszą mieścić się w zakresie podanym w specyfikacji akumulatora.
- Przed transportem akumulatorów litowo-jonowych należy zawsze sprawdzić zgodność z obowiązującymi przepisami prawnymi. Akumulatory litowo-jonowe zalicza się do materiałów niebezpiecznych.
- Akumulator zawiera niebezpieczne substancje, nigdy nie wolno otwierać akumulatora. Niczego nie wkładaj do akumulatora.
- Zabronione jest ładowanie akumulatora litowo-jonowego, który został za bardzo rozładowany. W takim przypadku akumulator stanowi zagrożenie bezpieczeństwa i należy go oddać we właściwym punkcie zbiórki.
- W przypadku, gdy temperatura we wnętrzu akumulatora wzrośnie powyżej 45°C, automatycznie włącza się system zabezpieczający.
- Nie ładuj akumulatora, jeżeli temperatura na zewnątrz lub we wnętrzu przekroczy 40°C.
- Nigdy nie narażaj hulajnogi elektrycznej na bezpośrednie działanie promieni słonecznych. Mogłoby to spowodować uszkodzenie akumulatora.
- Do ładowania hulajnogi elektrycznej używaj wyłącznie oryginalnego urządzenia ładującego.

PROCEDURA ŁADOWANIA

Pierwsza opcja ładowania akumulatora:

- Otwórz pokrywkę złącza ładowania i przekonaj się, że złącze ładowania jest czyste i suche.
- Podłącz urządzenie ładujące do akumulatora, a jego drugi koniec do sieci zasilającej (100-240 V).
- Jeśli lampka kontrolna na ładowarce świeci na czerwono, oznacza to, że ładowanie akumulatora odbywa się bez zakłóceń. Jeżeli lampka kontrolna nie zapala się, sprawdź połączenie z siecią.
- Gdy kolor wskaźnika na ładowarce zmienia się w zielony, oznacza to, że akumulator jest naładowany w 99%. Zakończ ładowanie. Dłuższe ładowanie może skracać żywotność akumulatora.

Druga opcja ładowania akumulatora:

- Wyjmij akumulator z hulajnogi. Zdejmij pokrywkę silikonową ze złącza ładowania oraz podłącz wtyk DC ładowarki do złącza ładowania akumulatora.
- Podłącz kabel zasilający do ładowarki, i następnie drugie złącze do gniazda (100-240 V). Sprawdź, czy świeci wskaźnik ładowarki.



Złącze ładowania



Interfejs akumulatora

- Jeśli wskaźnik na ładowarce świeci na zielono, oznacza to, że akumulator jest naładowany. Odłącz urządzenie ładujące od akumulatora.
- Po zakończeniu ładowania, na złącze ładowania załóż pokrywkę silikonową zapobiegającą przenikaniu kurzu oraz kontaktowi z obcymi przedmiotami metalowymi, które mogłyby spowodować zwarcie.

WYMIANA AKUMULATORA

1. Wyjęcie akumulatora z hulajnogi elektrycznej

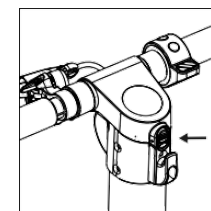

1. Naciśnij przycisk pod wyświetlaczem, aby otworzyć panel sterowania.

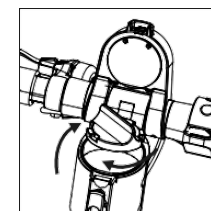

2. Wykręć pokrywkę akumulatora.

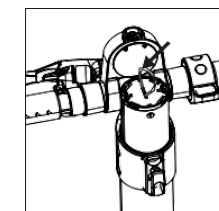

3. Wyciągnij akumulator przy pomocy sznurka umieszczonego na górnej stronie akumulatora.

2. Włożenie akumulatora do hulajnogi elektrycznej

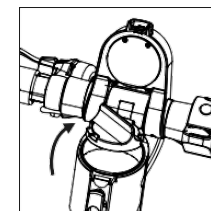

1. Po naciśnięciu przycisku pod wyświetlaczem otwiera się panel sterowania – wyjmij pokrywkę akumulatora.

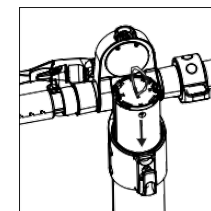

2. Wyrównaj rowek akumulatora z rowkiem w hulajnodze. Przekonaj się, że sznurek pomocniczy jest zawsze widoczny na górnej stronie akumulatora.

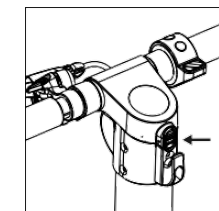

3. Dokręć pokrywkę akumulatora. Naciśnij panel sterowania. Za każdym razem przekonaj się, że wyświetlacz jest stabilnie zamocowany w swoim miejscu.

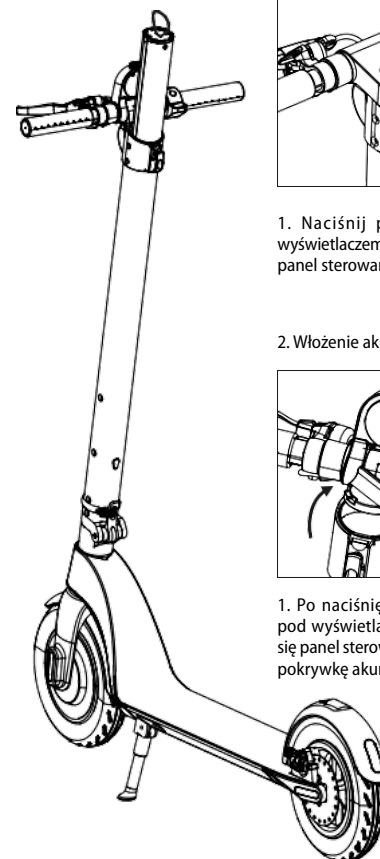

KONSERWACJA I CZYSZCZENIE

- Zawsze upewnij się, że akumulator oraz urządzenie ładujące hulajnogę elektryczną są odłączone od sieci elektrycznej. Hulajnoga elektryczna musi być wyłączona.
- Zwiłż miękką ściereczkę w czystej wodzie, a oczyść nią hulajnogę elektryczną. Podczas konserwacji łożysk nigdy nie dodawaj oleju smarowego.
- Zabronione jest czyszczenie hulajnogi elektrycznej za pomocą strumienia wody czy też zanurzania w wodzie lub innych cieczach. Mogłoby to spowodować trwałe uszkodzenie elementów elektronicznych.

PRZECHOWYWANIE

- Przed złożeniem do przechowywania należy w pełni naładować akumulator, aby zapobiec uszkodzeniu akumulatora w wyniku nadmiernego rozładowania w czasie długotrwałego przechowywania.
- Akumulator należy doładowywać co najmniej raz na trzy miesiące.
- Jeżeli temperatura przechowywania będzie niższa niż 0°C, nie ładuj akumulatora. Przenieść akumulator do pomieszczenia o temperaturze pokojowej, i następnie doładuj go.
- Przechowuj swoją hulajnogę elektryczną w odpowiednim, suchym pomieszczeniu wewnętrznym. Możesz przykryć hulajnogę elektryczną, aby zapobiec osadzeniu się kurzu.

ROZWIĄZYWANIE PROBLEMÓW

Problem	Rozwiązanie
Hulajnoga elektryczna nie włącza się	Naładuj akumulator.
Hulajnoga elektryczna nie ładuje się	Sprawdź, czy ładowarka jest poprawnie podłączona do gniazda, a jeśli nie, popraw połączenie z siecią.
	Sprawdź, czy ładowarka hulajnogi działa (wskaźnik świeci się). Sprawdź, czy wtyk ładowarki oraz złącze ładowania hulajnogi są prawidłowo połączone.
Obniżona wydajność akumulatora	Żywotność akumulatora zbliża się ku końcowi – należy wymienić akumulator na nowy. Skontaktuj się z autoryzowanym serwisem.
Silnik nie działa	Skontaktuj się z autoryzowanym serwisem.
Hamulce	Od hamulców dochodzą odgłosy trzeszczenia lub pischczenia – sprawdź wyregulowanie hamulców.
	Jeżeli nastąpiło poluzowanie elementu mocującego hamulce, należy dokręcić śruby oraz wyregulować hamulce.
	W przypadku, gdy hamulce oraz klocki hamulcowe są zanieczyszczone w stopniu, który uniemożliwia prawidłowe hamowanie, oczyść hamulce czystą wodą.

Jeśli nie znajdujesz rozwiązania Twojego problemu w powyższej tabeli, skontaktuj się ze swoim sprzedawcą bądź autoryzowanym serwisem. Jakiegokolwiek modyfikacje lub naprawy wykonane przez Ciebie na hulajnodze elektrycznej mogą spowodować uszkodzenia oraz następne odrzucenie reklamacji!

OPCJONALNE AKCESORIA

Torba	kod produktu 42393855
Uchwyt na telefon	kod produktu 42393856
Zapasyowy akumulator	kod produktu 42393834

UTYLIZACJA AKUMULATORA

Urządzenie zawiera akumulator litowo-jonowy. Ten typ akumulatora zawiera substancje, które podczas swojego rozkładu mogą zagrażać środowisku naturalnemu. Przed utylizacją urządzenia lub wymianą akumulatora należy wyjąć stary akumulator i oddać go we właściwym punkcie zbiórki.

SERWIS

Bardziej kompleksowe konserwacje lub naprawy wymagające ingerencji w wewnętrzne elementy produktu muszą zostać wykonane przez wykwalifikowany serwis.

OCHRONA ŚRODOWISKA

- Preferujemy recykling materiałów opakowaniowych oraz starych urządzeń elektrycznych.
- Karton od urządzenia można oddać w punkcie zbiórki odpadów sortowanych.
- Plastikowe worki z polietylenu (PE) oddajemy w punkcie zbiórki materiałów do recyklingu.

Recykling urządzenia po zakończeniu użytkowania



Urządzenie jest oznakowane zgodnie z dyrektywą europejską 2012/19/UE w sprawie zużytego sprzętu elektrycznego i elektronicznego (WEEE). Symbol na produkcie lub jego opakowaniu oznacza, że takiego produktu nie wolno traktować jako odpadu komunalnego. Należy przekazać go do punktu zbiórki i recyklingu urządzeń elektrycznych i elektronicznych. Zapewnienie prawidłowej utylizacji produktu zapobiega negatywnemu oddziaływaniu na środowisko i zdrowie ludzi, jakie mogłoby wynikać z niewłaściwej utylizacji produktu. Utylizację należy wykonać zgodnie z przepisami dotyczącymi postępowania z odpadami. W celu uzyskania szczegółowych informacji na temat recyklingu produktu należy zwrócić się do lokalnego urzędu, firmy zajmującej się utylizacją odpadów z gospodarstw domowych lub sklepu, w którym zakupiono produkt.



Produkt spełnia wszystkie stosowne wymagania podstawowe, nakładane na niego przez dyrektywy UE.

Tekst, wygląd i specyfikacja techniczna mogą ulec zmianie bez uprzedniego powiadomienia, do czego zastrzegamy sobie prawo.

KÖSZÖNETNYILVÁNÍTÁS

Köszönjük, hogy megvásárolta ezt a Concept márkájú készüléket, és kívánjuk, hogy használata során végig elégedett legyen termékünkkel.

Az első használat előtt figyelmesen tanulmányozza át az egész használati útmutatót, és őrizze meg. Gondoskodjon róla, hogy a terméket kezelő valamennyi személy megismerje az útmutató tartalmát.

Műszaki adatok	
A roller mérete szétnyitott állapotban	1083*401*1186mm
A roller mérete összecsukott állapotban	1083*401*460mm
Magasság a földtől a lábtartóig	115 mm
Súly	13 kg
A kerekek mérete	10 hüvelyk
Kapacitás	6,4 Ah
A motor teljesítménye	350 W
Egy feltöltéssel megtehető út	kb. 25 km
Maximális sebesség	25 km/h
Maximális teherbírás	100 kg (120 kg)
Maximális emelkedő	15°

FONTOS BIZTONSÁGI FIGYELMEZTETÉSEK

- Ne használja az elektromos rollert az ebben az útmutatóban leírtaktól eltérően.
- Az első használat előtt távolítson el az elektromos rollerről minden csomagoló- és marketinganyagot
- Biztonsága érdekében tartsa be a helyi közúti szabályokat. Indulás előtt ellenőrizze elektromos rollerét, nem sérült-e a gumi vagy más alkatrész, és minden alkatrész megfelelően rögzítve van-e.
- Az elektromos roller használata során mindig úgy viselkedjen, hogy ne okozzon kárt magának, illetve más személyeknek vagy vagyontárgyaknak.
- Az elektromos roller bármiféle módosítása, átalakítása tilos, mert sérülhet az elektromos roller szerkezete vagy módosulhat a motor teljesítménye, ami súlyos sérüléshez vezethet.
- Ne hagyja az elektromos rollert felügyelet nélkül.
- Amikor a tápadaptert kihúzza a konnektorból, soha ne a kábelnél fogva húzza, hanem fogja meg a tápadaptert, és úgy húzza ki.
- Ne engedje, hogy gyermekek vagy cselekvőképtelen személyek

hozzányúljanak az elektromos rollerhez, ott használja, ahol nem férhetnek hozzá.

- Legyen különösen óvatos, ha az elektromos rollert gyermekek közelében használja.
- Ne engedje, hogy az elektromos rollert játéokra használják.
- Ne használjon más tartozékot, mint amit a gyártó javasol.
- Ne tegyen semmilyen tárgyat a nyílásokba. Ne használja az elektromos rollert, ha bármelyik nyílása eldugult.
- **Az elektromos rollert ne merítse vízbe vagy más folyadékba. Az elektromos roller meghibásodhat vagy baleset történhet.**
- Rendszeresen ellenőrizze, nem sérült-e az elektromos roller vagy a tápadapter hálózati kábele.
- Az elektromos roller akkumulátorát ne dobja tűzbe, és ne tegye ki 35 °C feletti hőmérsékletnek.
- Működés közben ne érjen hozzá az elektromos roller meghajtott mozgó alkatrészeihez. Az elektromos roller használata után ne nyúljon hozzá a féktárcsákhoz.
- Ne javítsa saját maga az elektromos rollert. Forduljon szakszervizhez.
- Ezt az elektromos rollert csak 15 évnél idősebb gyerekek használhatják, és olyan csökkent fizikai, szellemi vagy mentális képességű személyek, akik felügyelet alatt vannak, vagy ismertették velük az elektromos roller biztonságos használati módját és tisztában vannak az esetleges veszélyekkel.
- **Ne felejtse el, hogy az elektromos roller használata közben elveszítheti az egyensúlyát, nekiütközhet valaminek vagy leeshet, a sérülések elkerülése érdekében ismerkedjen meg ezzel a használati útmutatóval, és tartsa a rollert jó állapotban!**
- Rollerezés előtt vegyen fel könyök- és térdvédőt, valamint védősisakot. A rollerezéshez megfelelően öltözködjön – sportos ruházatot javasunk.
- Ne használja a rollert kedvezőtlen időjárás (eső, hó, erős szél stb.) esetén.
- Ne használja a rollert más személyek vagy gyermekek szállítására. A roller csak egy személy számára alkalmas.
- A rollert 15 évnél idősebb személyek használhatják. **NE HASZNÁLJA** a rollert, ha terhes!
- A roller maximális teherbírása 120 kg.
- Ne fogyasszon alkoholt vagy más függőséget okozó anyagot rollerezés előtt és alatt. Ne dohányozzon rollerezés közben.

- Ne telefonáljon és ne használjon fülhallgatót rollerezés közben! Mindig szentelje teljes figyelmét az irányításnak.
- Ügyeljen az út állapotára, minden egyenetlenség negatívan befolyásolhatja az haladását – sár, jég, hó, nedvesség, gödrök.
- A roller legfeljebb 15°-os emelkedőre van tervezve
- Ne használja a rollert gépkocsiknak szánt úton.
- Ne állítsa le rollerét vészkijárat, menekülési útvonal elé és mentők számára kijelölt helyre.

FIGYELEM! A ROLLER HELYTELEN HASZNÁLATA VAGY ENNEK AZ ÚTMUTATÓNAK A FIGYELMEN KÍVÜL HAGYÁSA SÚLYOS SÉRÜLÉSSSEL JÁR HAT. A GYÁRTÓ ÉS A FORGALMAZÓ SEMMILYEN FELELŐSSÉGET NEM VISEL A HELYTELEN HASZNÁLATBÓL VAGY AZ ÚTMUTATÓ UTASÍTÁSAINAK BE NEM TARTÁSÁBÓL EREDŐ SÉRÜLÉSÉRT, ANYAGI KÁRÉRT, BALESETÉRT, JOGVITÁÉRT ÉS KONFLIKTUSÉRT.

Ha nem tartja be a gyártó utasításait, az esetleges javításra nem vonatkozik a jótállás.

A TERMÉK LEÍRÁSA

- | | |
|------------------------------|--------------------------------|
| 1 Gáz (a sebesség vezérlése) | 10 LED-kijelző |
| 2 Fék | 11 A műszerfal fedelének zárja |
| 3 Első világítás | 12 Kampó |
| 4 Oszlop | 13 Töltőport |
| 5 Biztosító gyűrű | 14 Biztonsági rögzítőkulcs |
| 6 Motor | 15 Csúszásgátló lábtartó |
| 7 Állvány | 16 Sárhányó |
| 8 Tárcafék | 17 Hátsó lámpa |
| 9 Kormány | |

A csomag tartalma

- 1x SC2500 elektromos roller
- 1x Töltőadapter
- 1x Akkumulátor
- 1x M5 hatszögletű kulcs
- 1x Használati útmutató

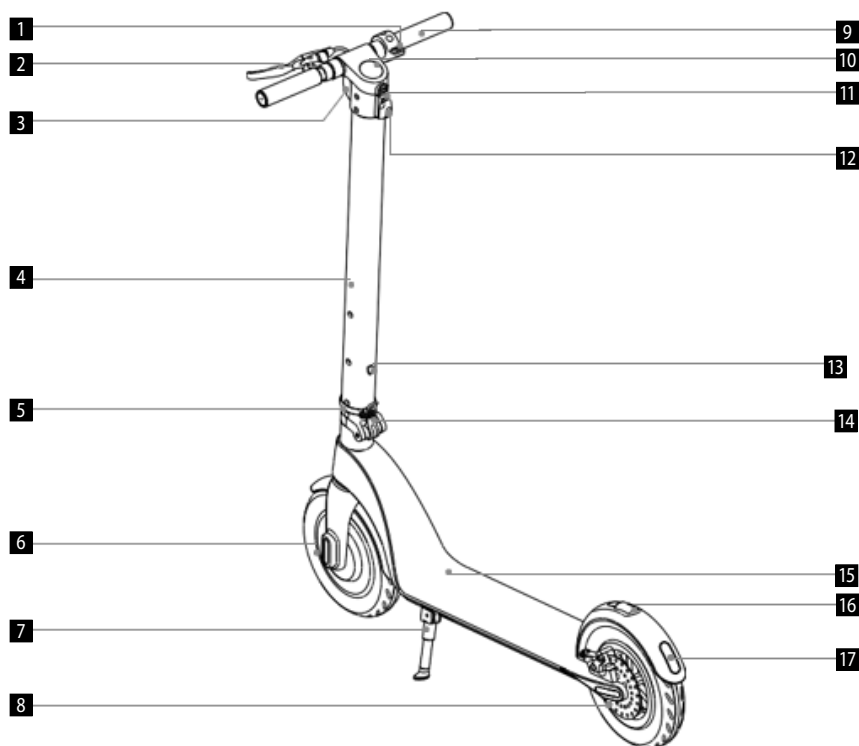

A KORMÁNY ÉS A VEZÉRLÉS LEÍRÁSA

1. Fékkar

A fék karjának meghúzásával megáll. A fékezéshez enyhén lépjen rá a hátsó sárhányóra.

2. LED-kijelző

Ha kigyullad a „Hibajelzés” kontroll lámpa, vegye fel a kapcsolatot az eladóval, aki tanácsot ad, mit tegyen.

3. Funkciógomb

A A funkciógomb rövid megnyomásával sebességfokozatot vált.

- Kezdő üzemmód: a sebességfokozat üzemmód indikátora nem látható.
- Haladó üzemmód: a sebességfokozat üzemmód indikátora fehéren jelenik meg.
- Sportos üzemmód: a sebességfokozat üzemmód indikátora pirosan világít.

B A funkciógomb két rövid megnyomásával kapcsolja be/ki az első világítást. A hátsó lámpa fékezéskor automatikusan világít.

4. Be-/kikapcsoló gomb

A gomb hosszú nyomva tartásával kapcsolja be/ki az elektromos rollert.

5. A gáz szabályzó gombja

A gázgomb megnyomására a roller elindul, és ismételt megnyomására gyorsít.

6. Tempomat funkció

A tempomat automatikusan aktiválódik, ha legalább 6 másodpercig tartja a sebességet. Ha ki akarja kapcsolni a tempomatot, elég gázt adni vagy rálépni a fékre.

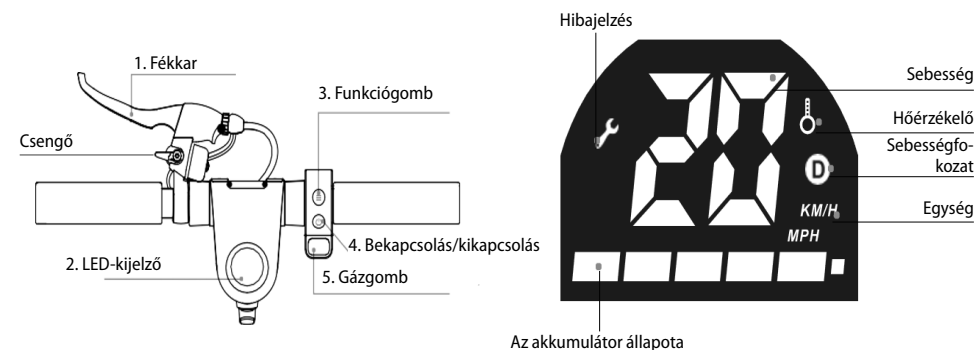

HASZNÁLATI ÚTMUTATÓ

AZ ELEKTROMOS ROLLER ÖSSZESZERELÉSE

Figyelmeztetés

Az elektromos rollert mindig kapcsolja ki és húzza ki a tápadapter csatlakozóját a konnektorból tartozék felszerelése vagy eltávolítása előtt!

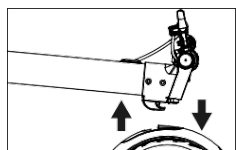
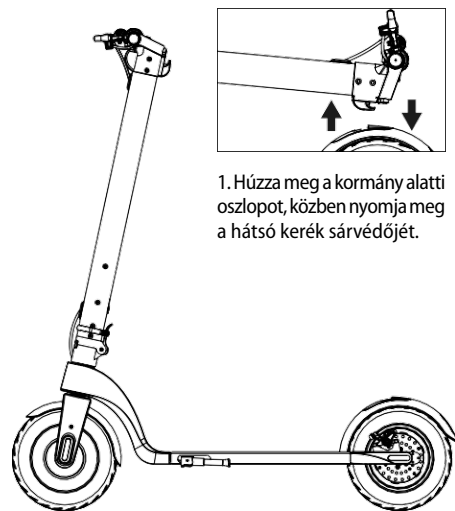

1. Húzza meg a kormány alatti oszlopot, közben nyomja meg a hátsó kerék sárvédőjét.



2. Állítsa fel az oszlopot, és a rögzítőgyűrű segítségével rögzítse a biztonsági rögzítőkulcsot.

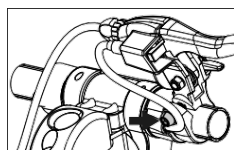

3. Rögzítse a fékkart az M5 hatlapú kulccsal.

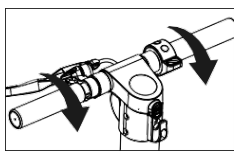

4. Húzza meg a kormányt (a meghúzásnál ügyeljen az irányra).

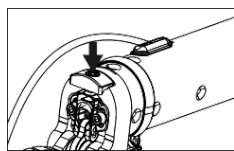

5. Húzza meg az oszlopnál levő csavart, hogy ne mozogjon.

AZ ELEKTROMOS ROLLER ÖSSZECSUKÁSA

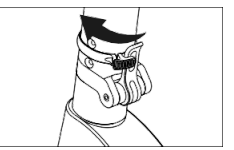
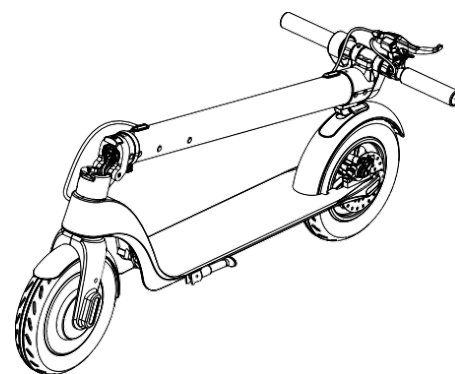

1. Oldja ki a rögzítőgyűrűt.

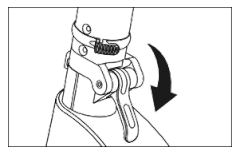

2. Oldja ki a biztonsági rögzítőkulcsot.

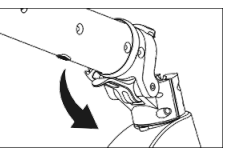

3. Hajtsa le az oszlopot.

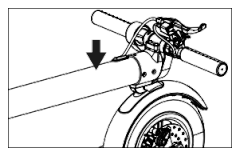

4. A kampónak illeszkednie kell a hátsó sárhányón lévő nyílásba, megnyomással rögzítse.

AZ ELEKTROMOS ROLLER VEZETÉSE

1. Tartsa lenyomva a bekapcsoló gombot 2 másodpercig.
2. Álljon egyik lábával a lábtartóra, a másikkal erősen lökje el magát a talajtól.
3. Miután elérte a megfelelő sebességet és stabilan érzi magát, a másik lábával is álljon fel a rollerre.
4. Elindulás után enyhén nyomja meg a gázt, a kormány enyhe elfordításával módosíthatja az útírányt.
5. A GÁZ gomb megnyomásával gyorsítson. Legyen óvatos, ne hajtson túl gyorsan!
6. A fékkar megnyomásával fékezzen, és enyhén a hátsó fékre lépve lassítson.
7. Amikor az elektromos roller eléggé lelassult, tegye le a lábát a lábtartóról. Amint a roller teljesen megállt, mindkét lábát leveheti róla.

AZ ELEKTROMOS ROLLERREL MEGTEHETŐ TÁVOLSÁG

Az elektromos rollerrel megtehető távolságot több tényező is befolyásolhatja, pl. az időjárás hatásai, az akkumulátor töltöttsége és az útviszonyok. Ezek a tényezők csak a fő példák, mindegyik befolyásolhatja a megtehető távolságot, több akár egyszerre is jelen lehet. Ezért ne felejtse el, hogy a specifikációban feltüntetett teljes távolság csak tájékoztató jellegű. A valóságban erősen eltérhet. Legyen felkészülve erre.

A rollerrel megtehető távolság a súly függvényében

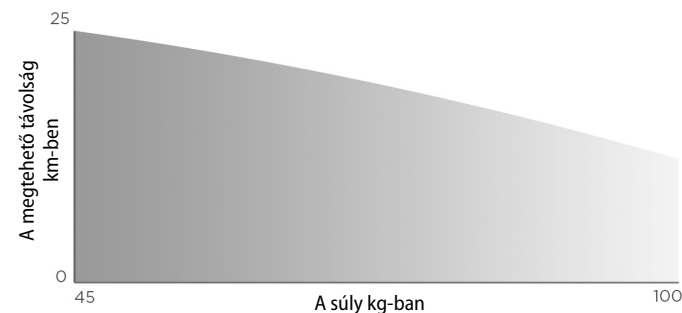

AZ AKKUMULÁTOR SPECIFIKÁCIÓJA

A raktározásra és töltésre vonatkozóan tartsa be az alábbi utasításokat, amelyek segíteni meghosszabbítani az akkumulátor élettartamát és teljesítményét. Szenteljen különös figyelmet a biztonsági figyelmeztetéseknek és a részletesebb specifikációnak.

Az akkumulátor specifikációja	
Típus	Li-ion akkumulátor
Töltési idő	3-4 óra
Feszültség	36 V
Üzemi hőmérséklet	0-35 °C
Hőmérséklet töltés közben	0-35 °C
Tárolási hőmérséklet	-8 °C – 35 °C
Maximális feszültség töltés közben	42 V
A tárolás javasolt időtartama (-8 °C és 35 °C között)	3 hónap teljes feltöltöttség mellett

Az akkumulátor kapacitása	6,4 Ah
Maximális áramerősség	2 A
Bemeneti feszültség	100-240 V AC
Frekvencia	50-60 Hz
Kimeneti feszültség	42 V
Kimeneti áram	1,5 A

AZ AKKUMULÁTOR BIZTONSÁGOS HASZNÁLATA

Ne használja tovább az akkumulátort az alábbi esetekben:

- Az elektromos roller akkumulátorát csak a helyi jogszabályokkal összhangban használja. Az akkumulátor kiszerezése és módosítása érdekében forduljon megfelelő szakképzettségű személyhez.
- Ne érjen hozzá semmilyen anyaghoz, ami az akkumulátorból szökik. Ha az akkumulátor szagot bocsát ki, vagy túlságosan felmelegszik, ne használja tovább.
- Töltés közben ne használja az elektromos rollert. Rollerezés és szerelés előtt mindig vegye le az akkumulátort a töltőről.
- Ügyeljen rá, hogy gyermekek és állatok ne nyúljanak hozzá az akkumulátorhoz!
- Az akkumulátor minél hatékonyabb működése érdekében figyeljen oda a tárolás és a töltés hőmérsékletére. Mindig tartsa be az akkumulátor specifikációjában megadott hőmérsékleti tartományt.
- Alítiumakkumulátorokszállítására vonatkozóan mindig tájékozódjon a helyi jogszabályokról. Alítiumakkumulátorok veszélyesnek számítanak.
- Az akkumulátor veszélyes anyagokat tartalmaz, soha ne nyissa fel az akkumulátort. Ne tegyen semmit az akkumulátorba.
- Tilos olyan lítiumakkumulátort tölteni, amely túlzottan lemerült. Ezek az akkumulátorok biztonsági kockázatot jelentenek, adja le őket megfelelő gyűjtőhelyen.
- Ha az akkumulátor belső hőmérséklete meghaladja a 45 °C-ot, automatikusan bekapcsol a védőrendszer.
- Ne töltse az akkumulátort, ha a külső vagy belső hőmérséklet meghaladja a 40 °C-ot.
- Soha ne hagyja az elektromos rollert közvetlen napfényen állni. Az akkumulátor meghibásodhat.
- Az elektromos roller töltésére csak eredeti töltőberendezést használjon.

A TÖLTÉS MÓDJA

Az egyik töltési mód:

- Nyissa fel a töltőport fedelét, és bizonyosodjon meg róla, hogy a töltőport tiszta és száraz.
- Csatlakoztassa a töltőberendezést az akkumulátorhoz, a másik végét pedig a tápellátáshoz (100-240 V).
- Ha a töltőn lévő kontroll-lámpa pirosan világít, az akkumulátor töltése rendben folyik. Ha a kontroll-lámpa nem gyullad ki, ellenőrizze az elektromos csatlakozást.
- Ha az indikátor színe zöldre vált, azt jelenti, hogy az akkumulátor 99 %-osan fel van töltve. Hagyja abba a töltést. Az akkumulátor további töltése befolyásolja akkumulátor élettartamát.

A másik töltési mód:

- Vegye ki az akkumulátort az elektromos rollerből. Vegye le a szilikonfedelelet a töltőportról, majd a töltő DC csatlakozóját csatlakoztassa az akkumulátor töltőportjához.
- Csatlakoztassa a tápkábelt a töltőhöz, majd a másik portot az aljzatba (100-240 V). Ellenőrizze, világít-e a töltő kontroll-lámpája.



Töltőport

Akkumulátor felület

- Ha a kontroll-lámpa a töltőn zölden világít, az akkumulátor fel van töltve, válassza le a töltőberendezést az akkumulátorról.
- A töltőportot a töltést követően zárja le a szilikonfedéllel, amely megvédi a portól és attól, hogy idegen fémtárgyakkal érintkezzen, amelyek rövidzárlatot okozhatnak.

AZ AKKUMULÁTOR CSERÉJE

1. Az akkumulátor kivétele az elektromos rollerből

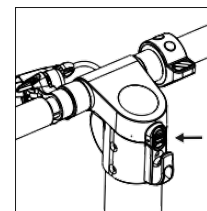

1. Nyomja meg a kijelző alatti gombot a műszerfal megnyitására.

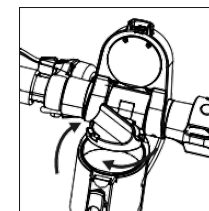

2. Csavarozza le az akkumulátor fedelét.

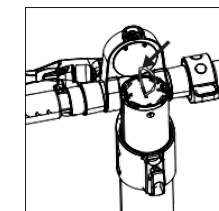

3. Az akkumulátor tetején lévő zsinór segítségével húzza ki akkumulátort.

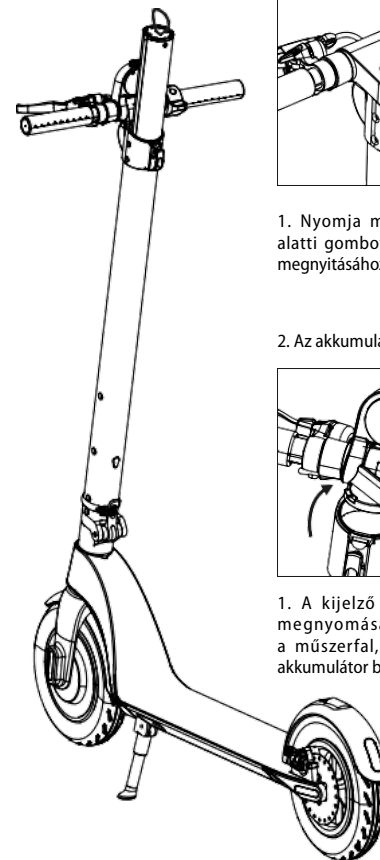

2. Az akkumulátor behelyezése az elektromos rollerbe

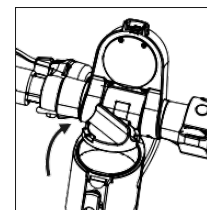

1. A kijelző alatti gomb megnyomásával kinyílik a műszerfal, vegye ki az akkumulátor borítását

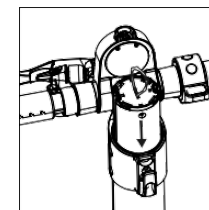

2. Illessze össze az akkumulátor vágatát az elektromos rolleren lévő vágattal. Bizonyosodjon meg róla, hogy a biztonsági zsinór mindig látható az akkumulátor tetején.

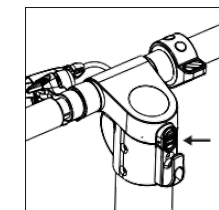

3. Húzza meg az akkumulátor fedelét. És nyomja rá a műszerfalra. Mindig győződjön meg róla, a kijelző ismét stabilan rögzítve van.

KARBANTARTÁS ÉS TISZTÍTÁS

- Mindig győződjön meg róla, hogy az akkumulátor és az elektromos roller töltőberendezése le van választva az elektromos hálózatról. Az elektromos rollernek kikapcsolva kell lennie.
- Nedvesítsen meg tiszta vízzel egy puha rongyot, amellyel megtisztíthatja az elektromos rollert. A csapágyak karbantartásához ne használjon több olajat.
- Tilos az elektromos rollert vizsgárral tisztítani vagy vízbe, esetleg más folyadékba tenni. Az elektronikus alkatrészek tartósan meghibásodhatnak.

TÁROLÁS

- Eltárolás előtt teljesen töltse fel az akkumulátort, nehogy meghibásodjon, ha a tárolás során túlzottan lemerül.
- Legalább háromhavonta egyszer újra töltse fel az akkumulátort.
- Ha a tárolási hőmérséklet alacsonyabb, mint 0 °C, ne töltse az akkumulátort. Vigye át az akkumulátort egy szobahőmérsékletű helyiségbe, és ott töltse fel.
- Elektromos rollerét megfelelő száraz belső térben tárolja. Az elektromos rollert le lehet takarni, hogy megakadályozza a por lerakódását.

HIBAELHÁRÍTÁS

Hiba	Megoldás
Az elektromos roller nem indul be	Töltse fel az akkumulátort.
Az elektromos roller nem tölt	Ellenőrizze, hogy a töltő jól van-e bedugva a csatlakozóba, ha nem, stabilizálja a töltőt a hálózatban.
	Ellenőrizze, működik-e az elektromos roller töltője (a kontroll-lámpa világít).
	Ellenőrizze, hogy a töltő és az elektromos roller töltőportja megfelelően van-e csatlakoztatva.
Az akkumulátor üzemiidejének csökkenése	Az akkumulátor élettartama a végéhez közeledik – az akkumulátort újra kell cserélni. Lépjen kapcsolatba a szakszervizzel.
A motor nem működik	Lépjen kapcsolatba a szakszervizzel.
Fékek	Csikorgó vagy sípoló hangot adnak ki – ellenőrizze a fékek beállítását.
	Ha a fékek rögzítőeleme kilazult, húzza meg a csavarokat és állítsa be a fékeket.
	Ha a fékek és fékpofák szennyeződtek és akadályozzák a megfelelő fékezést, tiszta vízzel tisztítsa meg őket.

Amennyiben az alábbi táblázat nem tartalmazza a tapasztalt problémát, vegye fel a kapcsolatot az eladóval vagy egy szakszervizzel. Minden módosítás és javítás, amit az elektromos rolleren végez, meghibásodást okozhat, és reklamációját nem ismerik el!

VÁSÁROLHATÓ TARTOZÉKOK

Táska	termékkód 42393855
Mobiltelefon tartó	termékkód 42393856
Tartalék akkumulátor	termékkód 42393834

AZ AKKUMULÁTOR MEGSEMISÍTÉSE

A készülékben Li-Ion akkumulátor van. Ez az akkumulátortípus olyan anyagokat tartalmaz, amelyek bomlásuk során árthatnak a környezetnek. A készülék megsemmisítése előtt, vagy az akkumulátor cseréje esetén az eredeti akkumulátort ki kell venni, és egy megfelelő gyűjtőhelyen le kell adni.

SZERVIZ

Nagyobb mértékű, vagy a termék belső részeire is vonatkozó karbantartást vagy javítást szakszervizben kell elvégeztetni.

A KÖRNYEZET VÉDELME

- Lehetőleg gondoskodjon a csomagolóanyagok és a régi készülék újrahasznosításáról.
- A készülék dobozát a szelektív gyűjtőbe dobhatja.
- A polietilén (PE) műanyagzacskókat adja le újrahasznosítható anyagokat gyűjtő udvarban.

A készülék újrahasznosítása élettartama végén



Ez az elektromos roller az európai Elektromos hulladékról és elektromos berendezésekről (WEEE) szóló 2012/19/EU irányelvnek megfelelően van megjelölve. A terméken vagy a csomagolásán található szimbólum jelzi, hogy a termék nem tartozik a vegyes háztartási hulladék közé. El kell vinni olyan helyre, ahol az elektromos és elektronikus hulladékot gyűjtik újrahasznosítás céljából. A termék megfelelő módon történő megsemmisítésének biztosításával megakadályozza a környezetet és az emberi egészséget veszélyeztető negatív hatásokat, amelyeket a nem megfelelő hulladék-megsemmisítés okozhatna. A megsemmisítést a hulladékgazdálkodási előírásoknak megfelelően kell végrehajtani. A termék újrahasznosítására vonatkozó részletesebb információkért forduljon az illetékes helyi hivatalhoz, a háztartási hulladék megsemmisítésével foglalkozó szolgáltatóhoz, vagy az üzlethez, ahol a terméket vásárolta.



Ez a termék teljesíti minden rá vonatkozó EU-irányelv alapkövetelményeit.

Változtatások a szövegben, a kivitelben és a műszaki jellemzőkben előzetes figyelmeztetés nélkül történhetnek, a módosításra vonatkozó jog fenntartva.

PATEICĪBA

Pateicamies par šīs "Concept" ierīces iegādi. Ceram, ka būsiat apmierināti ar šo izstrādājumu visu tā kalpošanas laiku. Pirms lietošanas rūpīgi izlasiet šo lietošanas instrukciju un uzglabāiet to drošā vietā, lai nepieciešamības gadījumā varētu pārlasīt. Nodrošiniet, lai arī citi cilvēki, kuri izmantos šo ierīci, pirms tās lietošanas būtu iepazinušies ar norādījumiem.

Tehniskie dati	
Izmēri nesalocītā stāvoklī	1083*401*1186 mm
Izmēri salocītā stāvoklī	1083*401*460 mm
Augstums no zemes līdz pamatnei	115 mm
Svars	13 kg
Riteņu izmērs	10 collu
Akumulators	6,4 Ah
Motora jauda	350 W
Nobraukums ar vienu uzlādi	līdz 25 km
Maksimālais ātrums	25 km/h
Maksimālā slodze	100 kg (120 kg)
Kāpuma leņķis	15°

SVARĪGI DROŠĪBAS NORĀDĪJUMI

- Lietojiet skrejriteni tikai tā, kā izklāstīts šajā lietošanas instrukcijā.
- Pirms ierīces pirmās izmantošanas noņemiet visu iepakojumu un reklāmas materiālus.
- Savai drošībai ievērojiet vietējos ceļu satiksmes noteikumus. Pirms braukšanas pārbaudiet elektriskā skrejriteņa stāvokli, lai redzētu, vai riepa vai kāda cita elektriskā skrejriteņa daļa nav bojāta un visas detaļas ir pareizi pievilktas.
- Izmantojot elektrisko skrejriteni, vienmēr rīkojieties tā, lai nekaitētu sev vai citām personām un citu cilvēku īpašumam.
- Jebkuras elektriskā skrejriteņa izmaiņas un pārbūve ir aizliegta. Tas varētu izraisīt elektriskā skrejriteņa konstrukcijas bojājumu vai motora jaudas izmaiņas, kas var radīt nopietnus savainojumus.
- Neatstājiet elektrisko skrejriteni bez uzraudzības.
- Atvienojot uzlādes adapteru no elektrotīkla, nekad neraujiet elektrības vadu. Satveriet uzlādes adapteru un atvienojiet to, viegli pavelkot.
- Neļaujiet ar elektrisko skrejriteni darboties bērniem vai personām bez

- attiecīgām iemaņām. Izmantojiet to viņiem nepieejamā vietā.
- Esiet īpaši piesardzīgi, izmantojot elektrisko skrejriteni bērnu tuvumā.
 - Nelaujiet izmantot elektrisko skrejriteni kā rotaļlietu.
 - Izmantojiet tikai ražotāja ieteiktos piederumus.
 - Neievietojiet ierīces atverēs dažādus priekšmetus. Neizmantojiet elektrisko skrejriteni, ja kāda no atverēm ir aizpildīta.
 - **Neiegremdējiet elektrisko skrejriteni ūdenī vai citā šķidrumā. Tas izraisīs elektriskā skrejriteņa bojājumus vai drošības traucējumus.**
 - Regulāri pārbaudiet, vai elektriskais skrejritenis un uzlādes adaptera elektrības vads nav bojāti.
 - Nemetiet elektriskā skrejriteņa akumulatoru ugunī un nepakļaujiet to temperatūrai virs 35 °C.
 - Elektriskā skrejriteņa darbības laikā nepieskarieties tā kustīgajām daļām. Pēc braukšanas ar elektrisko skrejriteni nepieskarieties bremžu diskam.
 - Nelaboļiet elektrisko skrejriteni patstāvīgi. Sazinieties ar pilnvaroto servisa centru.
 - Bērni vecumā līdz 15 gadiem, kā arī personas ar fiziskiem, maņu vai garīgiem traucējumiem vai ar nepietiekamu pieredzi un zināšanām drīkst izmantot šo elektrisko skrejriteni, ja viņi atrodas citu cilvēku uzraudzībā vai arī ir instruēti par elektriskā skrejriteņa izmantošanu drošā veidā, kā arī izprot iespējamo bīstamību.
 - **Atcerieties, ka, braucot ar elektrisko skrejriteni, varat zaudēt līdzsvaru, sadurties vai nokrist. Lai izvairītos no savainojumiem, iepazīstieties ar šo instrukciju un uzturiet skrejriteni labā stāvoklī!**
 - Braukšanas laikā lietojiet elkoņu un ceļgalu aizsargus un ķiveri. Pielāgojiet apģērbu braukšanai. Iesakām valkāt sporta apģērbu.
 - Nelietojiet skrejriteni, ja ir slikti laikapstākļi (lietus, sniegs, spēcīgs vējš un tamlīdzīgi).
 - Neizmantojiet skrejriteni citu personu vai bērnu pārvadāšanai. Skrejritenis ir paredzēts tikai vienam cilvēkam.
 - Skrejriteni var izmantot personas, kas ir vecākas par 15 gadiem. **NEIZMANTOJIET skrejriteni grūtniecības laikā!**
 - Skrejriteņa maksimālā slodze ir 120 kg.
 - Nelietojiet alkoholu vai citas atkarību izraisošas vielas pirms braukšanas vai tās laikā. Nesmēķējiet, braucot ar skrejriteni.
 - Neveiciet tālruņa zvanus un neizmantojiet austiņas braukšanas laikā! Vienmēr pievērsiet visu uzmanību skrejriteņa vadīšanai.

- Pievērsiet uzmanību ceļu stāvoklim, jebkuri izciļņi var nelabvēlīgi ietekmēt braucienu – dubļi, ledus, sniegs, slapjums, bedres.
- Skrejritenis ir paredzēts, lai uzbrauktu slīpumā, kas ir mazāks par 15 °.
- Neizmantojiet skrejriteni uz ceļa, kas paredzēts automobiļiem.
- Nenovietojiet skrejriteni drošības izeju, evakuācijas gaitiņu priekšā un neatliekamās palīdzības dienestu transportlīdzekļiem paredzētās vietās.

BRĪDINĀJUMS! SKREJRITENĀ NEPAREIZA LIETOŠANA VAI ŠIS LIETOŠANAS INSTRUKCIJAS NEIZLASĪŠANA VAR IZRAISĪT NOPIETNUS IEVAINOJUMUS. PĀRDEVĒJS UN IZPLATĪTĀJS NAV ATBILDĪGI PAR TRAUMĀM, FINANSIĀLIEM ZAUDĒJUMIEM, NEGADĪJUMIEM, JURIDISKIEM STRĪDIEM VAI KONFLIKTIEM, KAS RADUŠIES NEPAREIZAS LIETOŠANAS UN ŠIS INSTRUKCIJAS NEIEVĒROŠANAS DĒĻ.

Ražotāja norādījumu neievērošanas dēļ var tikt atteikts garantijas remonts.

IERĪCES APRAKSTS

- | | |
|------------------------|--|
| 1 Gāze (akselerators) | 10 LED displejs |
| 2 Bremzes | 11 Instrumentu paneļa pārsega slēdzene |
| 3 Priekšējais lukturis | 12 Āķis |
| 4 Stūres kolonna | 13 Uzlādes pieslēgvietā |
| 5 Bloķēšanas gredzens | 14 Drošības bloķēšanas atslēga |
| 6 Motors | 15 Neslidoša pamatne |
| 7 Balsts | 16 Dubļusargs |
| 8 Disku bremzes | 17 Aizmugurējie lukturi |
| 9 Stūre | |

Iepakojuma saturs

- 1x Elektriskais skrejriteņis SC2500
- 1x Uzlādes adapters
- 1x Akumulators
- 1x Šeštūra atslēga M5
- 1x Lietošanas instrukcija

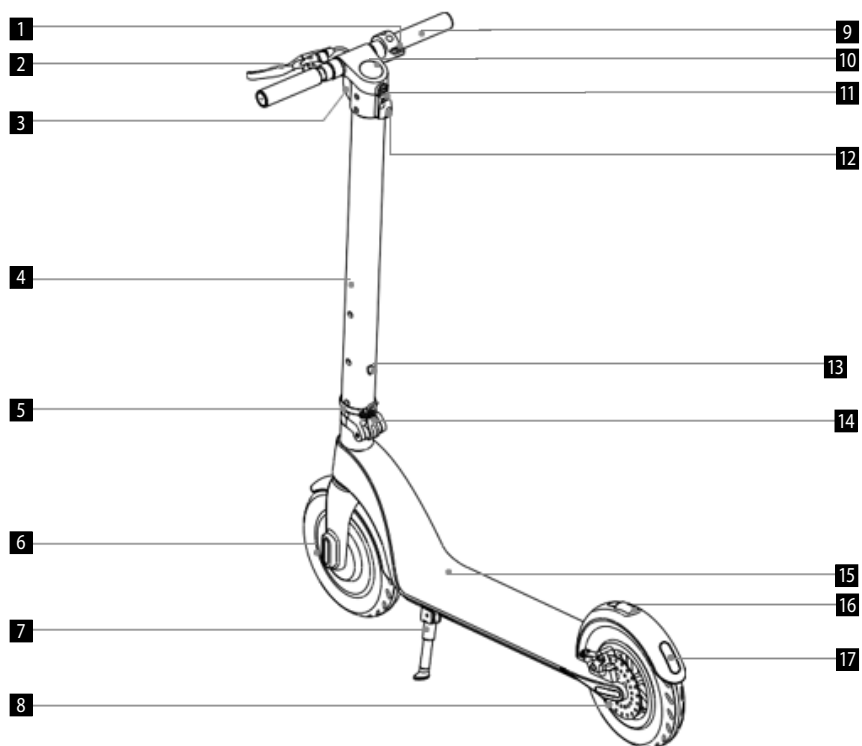

STŪRES UN VADĪBAS IERĪCES APRAKSTS

1. **Bremžu svira**
Piespiediet bremžu rokturi, lai apstātos. Viegli nospiediet aizmugurējo dubļusargu, lai palēninātu gaitu.
2. **LED displejs**
Ja iedegas signāllampīņa "Defekta norāde", sazinieties ar izplatītāju, lai saņemtu padomu, kā rīkoties.
3. **Funkciju taustiņš**
A Īsi nospiediet funkciju taustiņu, lai pārslēgtu pārnesumus.
 - Iesācēja režīms: ātruma režīma indikators neparādās.
 - Pieredzējuša lietotāja režīms: ātruma režīma indikators parādās baltā krāsā.
 - Sporta režīms: ātruma režīma indikators iedegas sarkanā krāsā.
 B Divreiz īsi nospiediet funkciju taustiņu, lai ieslēgtu/izslēgtu lukturus. Bremzējot aizmugurējie lukturi iedegas automātiski.
4. **Ieslēgšanas/izslēgšanas taustiņš**
Turiet taustiņu ilgi nospiestu, lai ieslēgtu/izslēgtu elektrisko skrejriteņi.
5. **Gāzes kontroles taustiņš**
Nospiežot akseleratora (gāzes) taustiņu, skrejriteņis tiek iedarbināts un palielina ātrumu, nospiežot atkārtoti.
6. **Kruīza kontroles funkcija**
Kruīza kontrole aktivizējas automātiski, ja 6 sekundes tiek uzturēts konstants ātrums. Ja vēlaties izslēgt kruīza kontroli, palieliniet ātrumu, nospiežot gāzi, vai nospiediet bremzes.

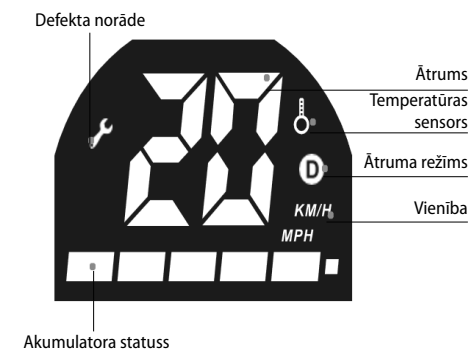
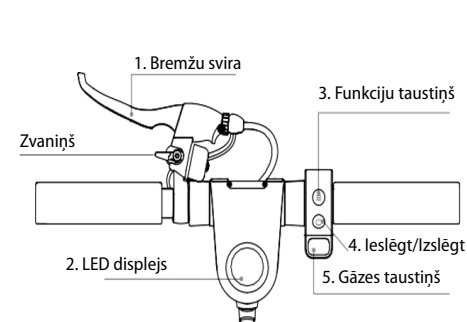

LIETOŠANAS INSTRUKCIJA

ELEKTRISKĀ SKREJRITĒŅA MONTĀŽA

Bridinājums

Pirms piederumu pievienošanas vai noņemšanas vienmēr izslēdziet elektrisko skrejriteni un izvelciet uzlādes adaptera kontaktdakšu no strāvas kontaktligzdas.

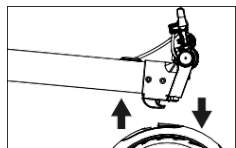
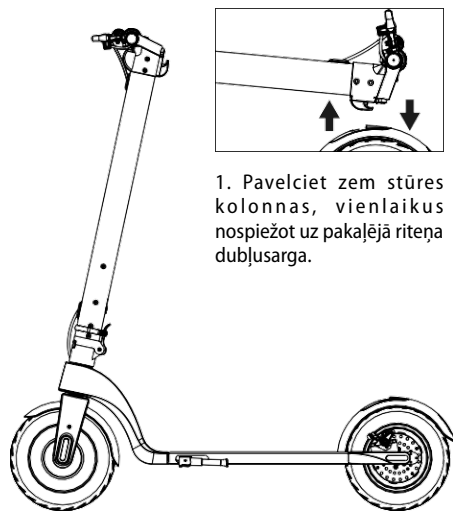

1. Pavelciet zem stūres kolonnas, vienlaikus nospiežot uz pakalējā riteņa dubļusarga.

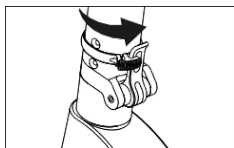

2. Novietojiet kolonnu un drošības slēdzenes atslēgu nostipriniet stiprinājuma gredzenu.

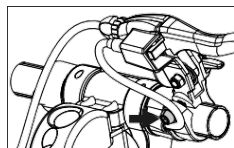

3. Piestipriniet bremžu sviru, izmantojot M5 sešstūra uzgriežņu atslēgu.

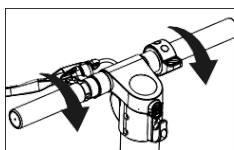

4. Pievelciet stūri (pievelkot pievērsiet uzmanību virzienam).

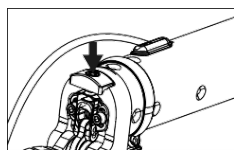

5. Pievelciet skrūvi pie kolonnas tā, lai tā būtu nekustīga.

ELEKTRISKĀ SKREJRITĒŅA DAĻAS

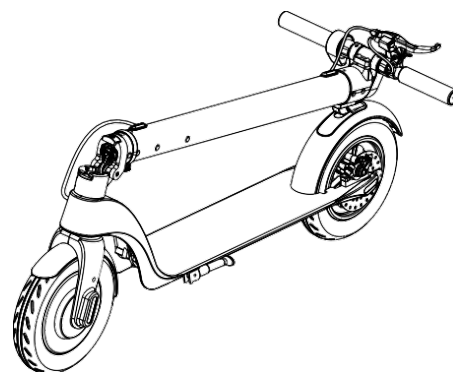

1. Atskrūvējiet stiprinājuma skrūves.

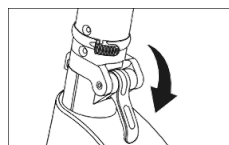

2. Aktivizējiet drošības bloķēšanas atslēgu.

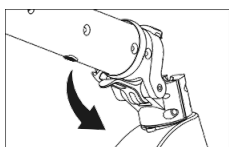

3. Nolaidiet kolonnu.

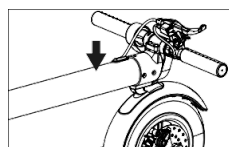

4. Āķim jābūt ievietotam aizmugurējā dubļusarga atverē; nospiežiet, lai nostiprinātu.

ELEKTRISKĀ SKREJRITĒŅA VADĪBA

1. Nospiežiet ieslēgšanas/izslēgšanas taustiņu 2 sekundes.
2. Uzlieciet vienu kāju uz pamatnes, bet ar otru kāju atspērieties no zemes.
3. Sasniedzot pietiekamu ātrumu un jūtoties stabili, uzlieciet otru kāju uz elektriskā skrejriteņa pamatnes.
4. Pēc brauciena uzsākšanas viegli nospiežiet gāzi un nedaudz pagrieziet stūri, lai mainītu braukšanas virzienu.
5. Nospiežiet GĀZES taustiņu, lai paātrinātu gaitu. Esiet uzmanīgi un nebrauciet pārāk ātri!
6. Piespiežiet bremžu sviru, lai bremzētu, un nedaudz piespiežiet aizmugurējo bremzi, lai nedaudz bremzētu.
7. Kad elektriskais skrejriteņis pietiekami palēninās, noņemiet kāju no pamatnes. Kad skrejriteņis pilnībā apstājas, varat nolaisties ar abām kājām.

ELEKTRISKĀ SKREJRITĒŅA NOBRAUKUMS

Elektriskā skrejriteņa nobraukumu var ietekmēt vairāki faktori, piemēram, laikapstākļi, slodze, akumulatora uzlāde un ceļu stāvoklis. Šie faktori ir norādīti kā galvenie piemēri, katrs no tiem var ietekmēt nobraukumu, turklāt tie var būt vairāki kopā. Tāpēc ņemiet vērā, ka kopējais specifikācijā norādītais nobraukums ir tikai indikatīvs. Realitātē nobraukums var ievērojami atšķirties. Tāpēc esiet gatavi šādai situācijai.

Skrejriteņa nobraukums atkarībā no svara

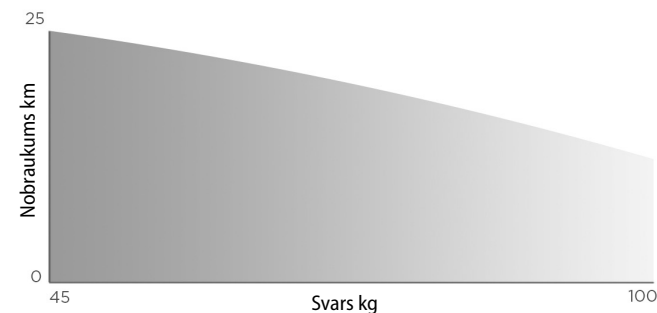

AKUMULATORA SPECIFIKĀCIJA

Ievērojiet turpmāk minētos uzglabāšanas un uzlādes norādījumus, lai pagarinātu akumulatora darbības laiku un veiktspēju. Pievērsiet īpašu uzmanību drošības brīdinājumiem un detalizētai specifikācijai.

Akumulatora specifikācija	
Veids	Litija jonu akumulators
Uzlādes laiks	3–4 stundas
Spriegums	36 V
Darba temperatūra	0–35 °C
Temperatūra uzlādes laikā	0–35 °C
Uzglabāšanas temperatūra	-8 °C–35 °C
Maksimālais spriegums uzlādes laikā	42 V
Ieteicamais uzglabāšanas laiks (no -8 °C līdz 35 °C)	3 mēneši ar pilnu uzlādi
Akumulatora kapacitāte	6,4 Ah

Maksimālā uzlādes strāva	2 A
Ievades spriegums	100–240 V AC
Frekvence	50–60 Hz
Izvades spriegums	42 V
Izvades strāva	1,5 A

AKUMULATORA LIETOŠANAS DROŠĪBA

Pārtrauciet izmantot akumulatoru šādos gadījumos:

- Izmantojiet elektriskā skrejriteņa akumulatoru tikai saskaņā ar vietējiem tiesību aktiem. Sazinieties ar atbilstīgu kvalificētu personu, lai izņemtu un modificētu akumulatoru.
- Nepieskarieties nevienai vietai, kas sāk izplūst no akumulatora. Ja akumulators sāk smakot vai kļūst pārmērīgi silts, pārtrauciet akumulatora izmantošanu.
- Neizmantojiet elektrisko skrejriteņi uzlādes laikā. Pirms braukšanas un uzstādīšanas vienmēr atvienojiet akumulatoru no elektrotīkla.
- Pārliedzieties, ka bērni un dzīvnieki nepieskaras akumulatoram!
- Lai akumulators darbotos, pievērsiet pēc iespējas lielāku uzmanību uzglabāšanas temperatūrai un uzlādes temperatūrai. Vienmēr ievērojiet akumulatora specifikācijā norādīto temperatūras diapazonu.
- Pirms litija akumulatora transportēšanas vienmēr pārbaudiet vietējos likumus. Litija akumulatorus uzskata par bīstamiem.
- Akumulators satur bīstamas vielas, nekad neatveriet akumulatoru. Neko neievietojiet akumulatorā.
- Par daudz izlādēta litija akumulatora uzlāde ir aizliegta. Šie akumulatori rada drošības risku. Nododiet tos atbilstīgā savākšanas punktā.
- Ja akumulatora iekšējā temperatūra pārsniedz 45 °C, tiks automātiski iedarbināta aizsardzības sistēma.
- Nelādējiet akumulatoru, ja ārējā vai iekšējā temperatūra pārsniedz 40 °C.
- Nekad neatstājiet elektrisko skrejriteņi stāvam tiešu saules staru ietekmē. Tas var sabojāt akumulatoru.
- Lai uzlādētu elektrisko skrejriteņi, izmantojiet tikai oriģinālo uzlādes ierīci.

UZLĀDES NORISE

Pirmā iespēja uzlādēt akumulatoru:

- Atveriet uzlādes pieslēgvietas vāciņu, lai pārliedzinātos, ka uzlādes pieslēgvietā ir tīra un sausa.
- Pievienojiet uzlādes ierīci akumulatoram, savukārt otru galu pievienojiet barošanas avotam (100–240 V).
- Ja lādētāja signāllampīņa deg sarkanā krāsā, akumulatora norit sekmīgi. Ja signāllampīņa neieslēdzas, pārbaudiet elektrotīkla savienojumu.
- Ja lādētāja signāllampīņas krāsa kļūst zaļa, tas nozīmē, ka akumulators ir uzlādēts līdz 99%. Pārtrauciet uzlādi. Ilgāka akumulatora uzlāde ietekmē akumulatora izmantošanas laiku.

Otrā iespēja uzlādēt akumulatoru:

- Izņemiet akumulatoru no elektriskā skrejriteņa. Noņemiet silikona vāciņu no uzlādes pieslēgvietas, pēc tam pievienojiet lādētāja līdzstrāvas savienotāju akumulatora uzlādes pieslēgvietai.
- Pievienojiet strāvas vadu lādētājam un pēc tam pievienojiet otru pieslēgvietu kontaktligzdai (100–240 V). Pārbaudiet lādētāja indikatoru, lai redzētu, vai tas ir ieslēgts.



Ja lādētāja signāllampīņa ir zaļa, akumulators ir uzlādēts. Atvienojiet uzlādes ierīci no akumulatora.

- Pēc uzlādes uzlieciet pieslēgvietai silikona vāciņu, lai novērstu putekļu iekļūšanu un saskari ar metāla priekšmetiem, kas var izraisīt issavienojumu.

AKUMULATORA MAIŅA

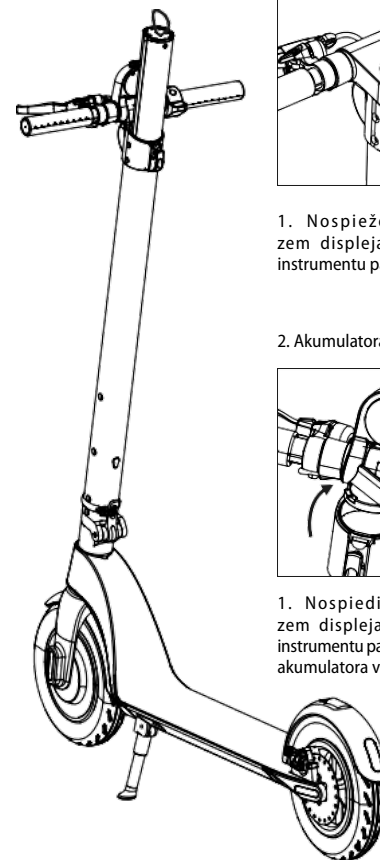

1. Akumulatora izņemšana no elektriskā skrejriteņa

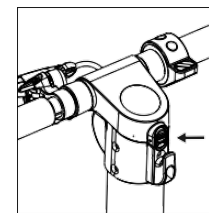

1. Nospiežot taustiņu zem displeja, parādīsies instrumentu panelis.

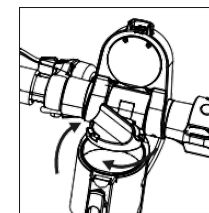

2. Atskrūvējiet akumulatora vāciņu.

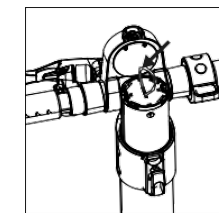

3. Izvelciet akumulatoru, izmantojot vadu, kas atrodas akumulatora bloka augšpusē.

2. Akumulatora ievietošana elektriskajā skrejriteņā

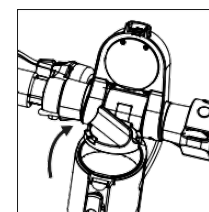

1. Nospiediet taustiņu zem displeja, lai atvērtu instrumentu paneli; noņemiet akumulatora vāciņu

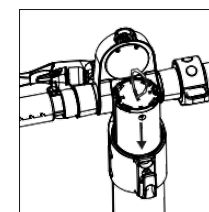

2. Izlīdziniet akumulatora gropi ar elektriskā skrejriteņa gropi. Pārliedzieties, ka papildu vads vienmēr ir redzams akumulatora bloka augšpusē.

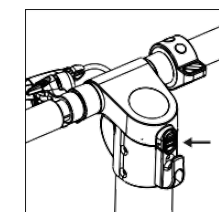

3. Pievelciet akumulatora vāciņu. Un piespiediet instrumentu paneli. Vienmēr pārliedzieties, ka displejs ir atkal nostiprināts.

APKOPE UN TĪRĪŠANA

- Vienmēr pārliedzieties, ka elektriskā skrejriteņa akumulators un uzlādes ierīce ir atvienota no barošanas avota. Elektriskais skrejriteņis ir jāizslēdz.
- Lai notīrītu elektrisko skrejriteņi, samitriniet mīkstu drāniņu ar tīru ūdeni. Veicot gultņu apkopi, nekad neuzklājiet par daudz eļļas.
- Elektrisko skrejriteņi aizliegts tīrīt ar ūdeni vai iegremdēt ūdenī un citos šķidrums. Tas izraisītu neatgriezeniskus elektronisko elementu bojājumus.

UZGLABĀŠANA

- Pirms uzglabāšanas pilnībā uzlādējiet akumulatoru, lai novērstu akumulatora bojājumus pārmērīgas izlādes dēļ ilgstošas uzglabāšanas laikā.
- Uzlādējiet akumulatoru vismaz reizi trijos mēnešos.
- Ja uzglabāšanas temperatūra ir zemāka par 0 °C, neuzlādējiet akumulatoru. Pārvietojiet akumulatoru uz telpu, kurā ir istabas temperatūra, un pēc tam uzlādējiet.
- Uzglabājiet elektrisko skrejriteni piemērotā, sausā iekštelpā. Elektrisko skrejriteni var pārklāt, lai novērstu putekļu iekļūšanu.

PROBLĒMU RISINĀŠANA

Problēma	Risinājums
Elektrisko skrejriteni nevar iedarbināt	Uzlādējiet akumulatoru.
Elektriskais skrejritis neuzlādējas	Pārbaudiet, vai lādētājs ir pareizi ievietots kontaktligzdā; ja nav pievienojiet to elektrotīklam pareizi.
	Pārbaudiet, vai elektriskā skrejriteņa lādētājs darbojas (signāllampīņa ir ieslēgta).
	Pārbaudiet, vai elektriskā skrejriteņa lādētāja kontaktdakša un uzlādes pieslēgvietā ir pareizi pievienota.
Akumulatora darbības samazināšanās	Akumulatora izmantošanas laiks ir beidzies – akumulators ir jānomaina pret jaunu. Sazinieties ar pilnvaroto servisa centru.
Nedarbojas motors	Sazinieties ar pilnvaroto servisa centru.
Bremzes	Tās rada čīkstīgu skaņu – pārbaudiet bremžu centrēšanu.
	Ja bremžu stiprinājuma elements ir vaļīgs, pievelciet skrūves un centrējiet bremzes.
	Ja bremzes un bremžu uzlikas ir piesārņotas un novērš pienācīgu bremzēšanu, notīriet bremzes ar tīru ūdeni.

Ja Jūsu problēma nav norādīta tabulā, sazinieties ar izplatītāju vai pilnvaroto servisu. Jebkādas izmaiņas un remonts, ko veicat elektriskajam skrejritenim, var izraisīt bojājumus, un vēlākas pretenzijas netiks pieņemtas!

PIEDERUMI, KO VAR IEGĀDĀTIES ATSEVIŠĶI

Apvalks	produkta kods 42393855
Mobilā tālruņa turētājs	produkta kods 42393856
Rezerves akumulators	produkta kods 42393834

AKUMULATORA IZNĪCINĀŠANA

Ierīcē ir litija jonu akumulators. Šāds akumulatora veids satur vielas, kas to sadalīšanās laikā var kaitēt videi. Pirms ierīces iznīcināšanas vai akumulatora nomaiņas jāizņem iepriekšējais akumulators un jānodod atbilstīgā savākšanas punktā.

TEHNISKĀ APKALPE

Plašāka mēroga apkopes un remontdarbi, kuriem ir nepieciešama iejaukšanās ierīces iekšpusē, jāveic kvalificētam speciālistam vai servisa centram.

VIDES AIZSARDZĪBA

- Nododiet iepakojuma materiālu un vecās ierīces otrreizējai pārstrādei.
- Ierīču kastes var nodot atkritumu šķirošanas punktos.
- Polietilēna (PE) maisiņus nododiet otrreizējai pārstrādei paredzēto materiālu savākšanas punktā.

Ierīces otrreizējā pārstrāde tās kalpošanas laika beigās



Šī ierīce ir marķēta saskaņā ar Eiropas Parlamenta un Padomes Direktīvu 2012/19/ES par elektrisko un elektronisko iekārtu atkritumiem (EEIA). Simbols uz izstrādājuma vai tā iepakojuma norāda, ka šis izstrādājums nepieder sadzīves atkritumiem. Tas jānogādā elektrisko un elektronisko iekārtu otrreizējās pārstrādes savākšanas punktā. Nodrošinot šā izstrādājuma pareizu iznīcināšanu, tiks novērsta nelabvēlīga ietekme uz vidi un cilvēku veselību, ko var izraisīt nepareiza ierīces iznīcināšana. Iznīcināšana jāveic saskaņā ar noteikumiem par atkritumu apstrādi. Lai iegūtu papildu informāciju par šīs ierīces otrreizēju pārstrādi, lūdzu, sazinieties ar vietējās pašvaldības sadzīves atkritumu iznīcināšanas dienestu vai veikal, kurā iegādājāties izstrādājumu.



Šis izstrādājums atbilst visām piemērojamo ES direktīvu pamatprasībām.

Izmaiņas tekstā, konstrukcijā un tehniskajās specifikācijās var tikt veiktas bez iepriekšēja brīdinājuma, un mēs paturam tiesības veikt šīs izmaiņas.

ACKNOWLEDGMENT

Thank you for purchasing a Concept product. We wish you much joy with your new appliance every day you use it. Please read the instruction manual carefully before initial use. To refer to this manual any time you need to, we recommend you to keep it in a safe place. And please pass it to any future owner of the appliance.

Technical specifications	
Unfolded scooter size	1083*401*1186 mm
Folded scooter size	1083*401*460 mm
Height from ground to the deck	115 mm
Weight	13 kg
Wheel size	10 inches
Capacity	6.4 Ah
Motor power	350 W
Range per charge	Up to 25 km
Maximum speed	25 km/h
Maximum load	100 kg (120 kg)
Maximum incline	15°

IMPORTANT SAFETY PRECAUTIONS

- Do not use the scooter in any other way than as described in this manual.
- Remove all the covering and marketing materials from the appliance before the first use.
- For your own safety, follow the local road traffic code. Before using the electric scooter, check the condition of your electric scooter, check for a damaged tire or any other part and check that all parts are properly tightened.
- When using the electric scooter, always be careful not to hurt yourself, other people or damage other people's property.
- It is forbidden to modify or rebuild the electric scooter as it may damage the electric scooter or change the power of the motor, which may result in serious injury.
- Do not leave the electric scooter unattended.
- When disconnecting the unit from the wall outlet, never pull the power cord, grasp the charger and disconnect it by removing it from the receptacle.

- Do not allow children or unauthorized people to handle the electric scooter, use it out of their reach.
- Pay extra attention when using the electric scooter near children.
- Do not allow the electric scooter to be used as a toy.
- Do not use any accessories other than those recommended by the manufacturer.
- Do not insert any objects into the openings. Do not use the electric scooter if any of the openings is clogged.
- **Do not immerse the electric scooter in water or any other liquid. This would damage the electric scooter and lead to an accident.**
- Check the electric scooter and the charger cord for damage regularly.
- Do not throw the battery of the electric scooter into a fire or expose it to temperatures above 35 °C.
- Do not touch the driven moving parts of the electric scooter during operation. When riding the electric scooter, do not touch the brake discs.
- Do not attempt to repair the electric scooter by yourself. Contact an authorized service centre.
- This electric scooter can be used by children aged from 15 years and above and persons with reduced physical, sensory or mental capabilities or lack of experience and knowledge if they have been given supervision or instruction concerning the use of the device in a safe way and understand the hazards involved.
- **Please bear in mind that when riding the electric scooter, you can lose balance, bump into something or fall. In order to prevent an injury, read and understand this manual and keep the scooter in good condition.**
- Before riding the electric scooter, put on safety elbow pads, knee pads and a helmet. Wear appropriate clothing – we recommend sportswear.
- Do not use the electric scooter in a bad weather (rain, snow, strong wind, etc.).
- Do not use the scooter to transport other people or children. The electric scooter is intended for one person only.
- The electric scooter can be used by people over 15 years of age. DO NOT USE the electric scooter if you are pregnant.
- The maximum load of the electric scooter is 120 kg.
- Do not consume alcohol or use any other addictive substances before or during riding the electric scooter. Do not smoke while riding the electric

scooter.

- Do not make calls or use headphones while riding the electric scooter. Always pay full attention to driving.
- Pay attention to the state of the roads, any uneven road surface can negatively affect your ride – mud, ice, snow, wet ground, potholes.
- The electric scooter is designed to climb to an angle that is less than 15°.
- Do not use the electric scooter on roads intended for cars.
- Do not park your electric scooter in front of safety exits, evacuation corridors and spaces reserved for emergency services.

WARNING! IMPROPER USE OF THE ELECTRIC SCOOTER OR FAILURE TO READ THIS INSTRUCTION MANUAL MAY RESULT IN SERIOUS INJURY. THE DEALER OR THE DISTRIBUTOR ASSUME NO RESPONSIBILITY FOR INJURY, FINANCIAL DAMAGE, DISAGREEMENTS, LEGAL DISPUTES OR CONFLICTS CAUSED BY IMPROPER USE AND FAILURE TO FOLLOW INSTRUCTIONS OF THIS MANUAL.

Damages from failure to follow the manufacturer's instructions are not covered by the warranty.

PRODUCT DESCRIPTION



- | | |
|----------------|-------------------------|
| 1 Accelerator | 10 LED display |
| 2 Brake | 11 Dashboard cover lock |
| 3 Headlight | 12 Hook |
| 4 Column | 13 Charging port |
| 5 Locking ring | 14 Safety lock |
| 6 Motor | 15 Anti-slip deck |
| 7 Kickstand | 16 Mudguard |
| 8 Disc brake | 17 Tail lights |
| 9 Handlebars | |

Package contents

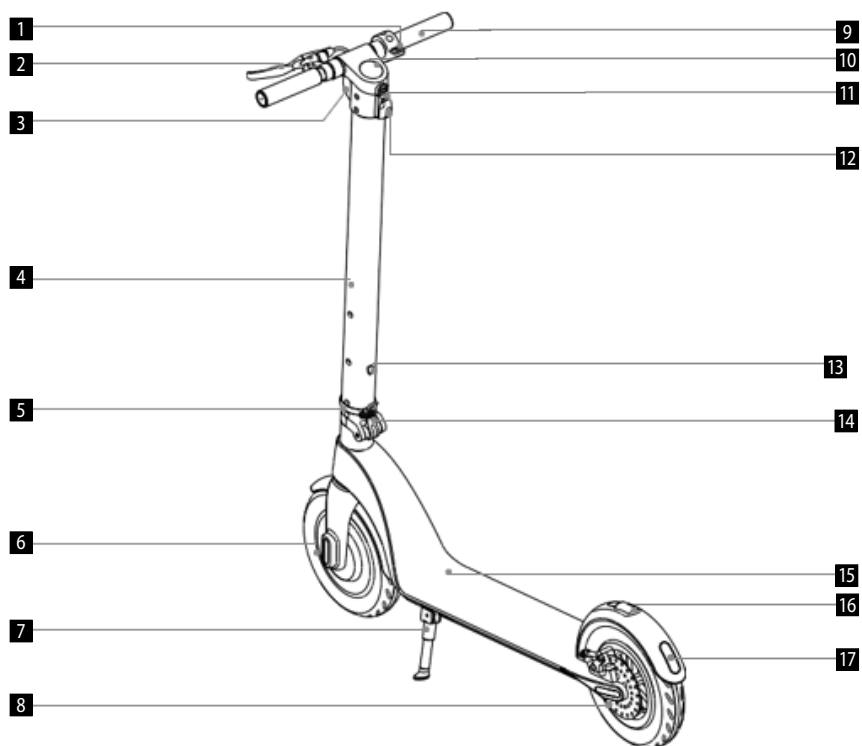
- 1x Electric scooter SC2500
- 1x Charger
- 1x Battery
- 1x M5 Allen key
- 1x User manual



HANDLEBARS AND CONTROL DESCRIPTION

1. **Brake lever**
Hold the brake handle to stop. Lightly step on the rear mudguard to brake a little.
2. **LED display**
If the "Fault indication" light lights up, contact your dealer and ask him for an advice on how to proceed.
3. **Function button**
 - A Short press the function button to switch gears.
 - Beginner mode: the speed mode indicator  is off.
 - Advanced mode: the speed mode indicator  is white.
 - Sports mode: the speed mode indicator  is red.
 - B Short press the function button twice to turn on/off the headlights. The tail lights turn on automatically when braking.
4. **On/Off button**
Long press the button to switch the electric scooter on/off.
5. **Accelerator button**
Press the accelerator button to start the electric scooter and press it again to accelerate.
6. **Cruise control function**
The cruise control is automatically activated if you maintain a constant speed for 6 seconds. If you want to deactivate the cruise control, simply accelerate or step on a brake.

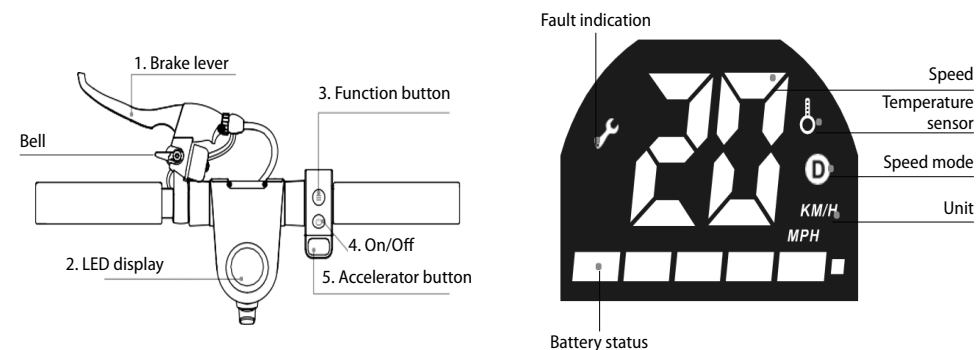

OPERATING INSTRUCTIONS

ELECTRIC SCOOTER ASSEMBLY

Warning

Always switch off the electric scooter and disconnect the charger from wall socket before assembling or removing accessories!

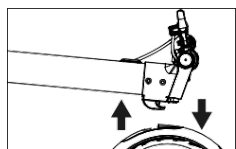
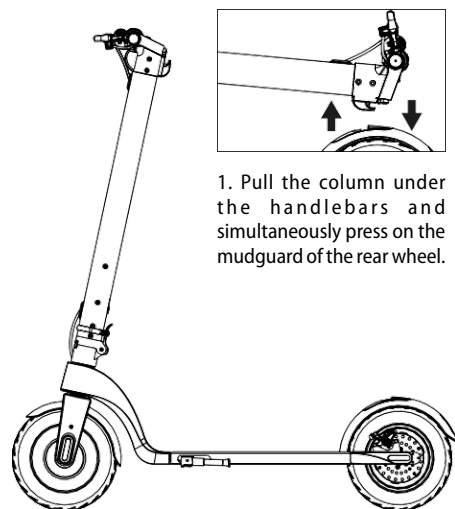

1. Pull the column under the handlebars and simultaneously press on the mudguard of the rear wheel.



2. Put the column upright and use the locking ring to secure the safety lock.

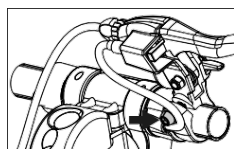

3. Secure the brake lever with an M5 Allen key.

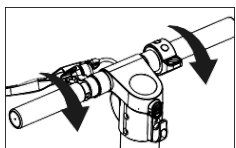

4. Tighten the handlebars (pay attention to the direction when tightening).

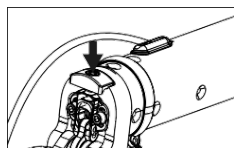

5. Tighten the bolt at the column so that it is stationary.

ELECTRIC SCOOTER ASSEMBLY

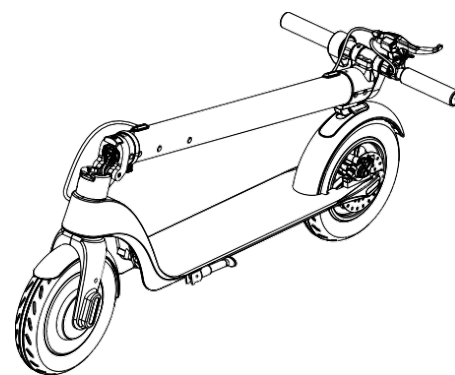

1. Loosen the locking ring.

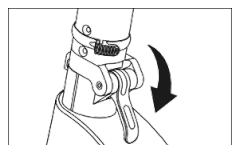

2. Loosen the safety lock.

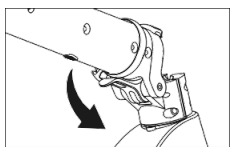

3. Lower the column.

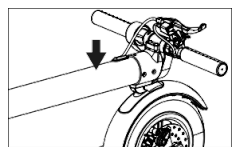

4. The hook must fit into the opening on the rear mudguard, press to secure it.

HOW TO RIDE THE ELECTRIC SCOOTER

1. Press and hold the On/Off button for 2 seconds.
2. Place one foot on the deck and use the other one to kick off the ground.
3. After you reach a sufficient speed and you feel stable, place your other foot on the deck of the electric scooter.
4. After start, slightly press the accelerator and carefully turn the handlebars to change direction.
5. Press the ACCELERATOR button to accelerate. Be careful and do not ride too fast!
6. Press the brake lever and lightly step on the rear brake to brake.
7. When the electric scooter slows down enough, remove your foot from the deck. After the electric scooter stops completely, put both your feet on the ground.

RANGE OF THE ELECTRIC SCOOTER

The range of the electric scooter can be affected by several factors, such as the weather, weight, battery charge and state of the road. These are just main examples, each factor can affect the range and many of them can combine with each other. Please bear in mind that the total range given in specifications is for reference only. The actual range can vary greatly. Bear it in mind when using the electric scooter.

Scooter range depending on weight

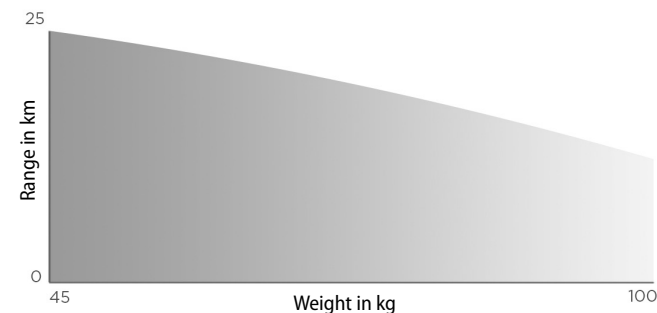

BATTERY SPECIFICATIONS

Follow these storage and charge instructions to extend battery lifespan and performance. Please pay special attention to safety precautions and other specifications.

Battery specifications	
Type	Li-ion battery
Charging time	3-4 hours
Voltage	36 V
Operating temperature	0-35 °C
Charge temperature	0-35 °C
Storage temperature	-8 °C – 35 °C
Maximum charging voltage	42 V
Recommended storage time (-8 °C – 35 °C)	3 months when fully charged
Battery capacity	6.4 Ah

Maximum charging current	2 A
Input voltage	100-240 V AC
Frequency	50–60 Hz
Output voltage	42 V
Output current	1.5 A

SAFE USING OF THE BATTERY

Stop using the battery in the following cases:

- Use the battery of the electric scooter only in accordance with local laws. Contact a qualified person to remove and replace the battery.
- Do not touch any substances leaking from the battery. If the battery starts to produce an unpleasant odour or gets too hot, stop using it.
- Do not use the electric scooter during charging. Always disconnect the battery from the charger before ride and installation.
- Do not let children and animals touch the battery!
- To ensure proper operation of the battery, pay attention to the storage and charge temperature. Always observe the temperature range given in the specifications.
- Always follow local laws when transporting lithium batteries. Lithium batteries are considered dangerous.
- The battery contains dangerous substances, never open the battery. Do not insert anything into the battery.
- It is forbidden to charge a lithium battery that has been over-discharged. These batteries represent a safety hazard, hand them over to the appropriate collection point.
- If the internal temperature of the battery exceeds 45 °C, the protection system will be automatically activated.
- Do not charge the battery if the outdoor or indoor temperature exceeds 40 °C.
- Never leave the electric scooter on a direct sunlight. This could damage the battery.
- Use only original chargers to charge the electric scooter.

CHARGING PROCEDURE

First charging method:

- Open the charging port cover and make sure that the charging port is clean and dry.
- Connect the charging device to the battery and the other end to the power supply (100-240 V).
- If the indicator on the charger lights up red, the battery is charging properly. If the indicator does not light up, check the connection to the mains.
- If the indicator on the charger lights up green, the battery is charged to 99 %. Stop charging the battery. Prolonged charging of the battery affects its lifespan.

Second charging method:

- Remove the battery from the electric scooter. Remove the silicone cover from the charging port, then connect the DC connector of the charger to the charging port of the battery.
- Plug the power cord into the charger and the second port into a wall outlet (100-240 V). Check whether the charger indicator is on.



If the indicator on the charger lights up green, the battery is charged, disconnect the charging device from the battery.

- After charging, cover the charging port with the silicone cover which protects the port from dust and prevents contact with foreign metal objects that could cause a short circuit.

BATTERY REPLACEMENT

1. Removing the battery from the electric scooter

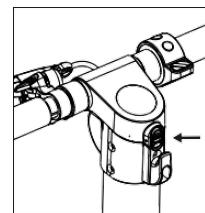

1. Press the button below the display to open the dashboard.

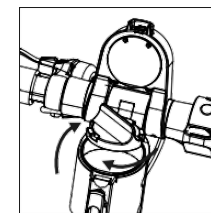

2. Unscrew the battery cover.

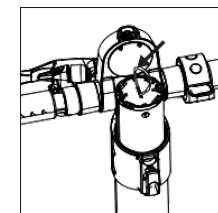

3. Pull out the battery using the cord located on the top of the battery.

2. Installing the battery into the electric scooter

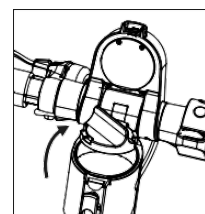

1. Press the button below the display to open the dashboard, remove the battery cover.

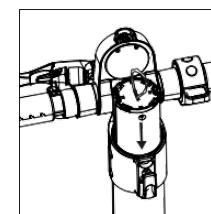

2. Align the groove of the battery with the groove in the electric scooter. Make sure that the cord is always visible on the top of the battery.

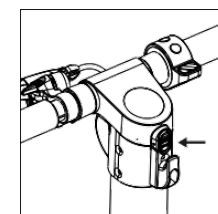

3. Tighten the battery cover. Then press on the dashboard. Always make sure that the display is firmly attached.

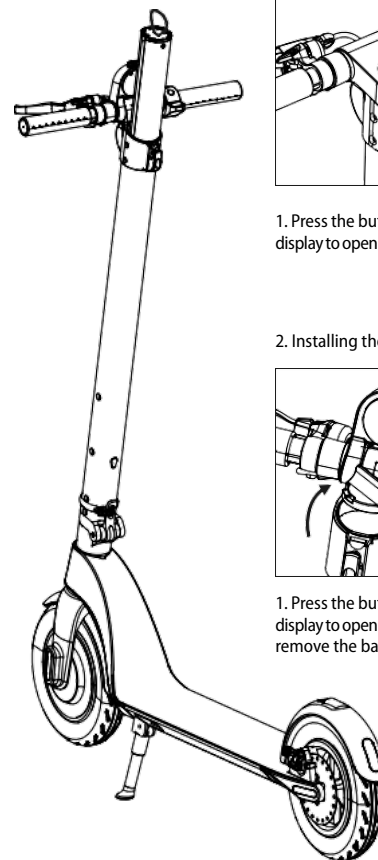

CLEANING AND MAINTENANCE

- Always make sure that the battery and charger of the electric scooter are disconnected from the power supply. The electric scooter must be switched off.
- Dampen a soft cloth with clean water and use it to clean the electric scooter. Never use an excessive amount of lubricating oil when performing bearing maintenance.
- It is forbidden to clean the electric scooter using water spray or immerse it into water and other liquids. This would permanently damage the electrical components.

STORAGE

- Before storage, fully charge the battery to prevent damage to the battery caused by over-discharge during long-term storage.
- Recharge the battery at least once every three months.
- Do not charge the battery if the storage temperature is below 0 °C. Move the battery to a room with a room temperature and then charge it.
- Store your electric scooter in a suitable dry interior. The electric scooter can be covered to prevent dust on settling on it.

TROUBLESHOOTING

Problem	Remedy
The electric scooter does not start	Charge the battery.
The electric scooter does not charge	Make sure that the charger is correctly connected to the wall outlet, if not, connect the charger to the mains.
	Make sure that the charger of the electric scooter works (the indicator is on). Make sure that the plug of the charger and the charging port of the electric scooter are correctly connected.
Reduced performance of the battery	The battery life is over – replace the battery with a new one. Contact an authorized service centre.
The motor is not working	Contact an authorized service centre.
Brakes	The brakes make a grinding or whistling noise – check their adjustment.
	If the clamping element of the brakes is loosened, tighten the bolts and adjust the brakes.
	If the brakes and brake pads are dirty and offer poor braking power, clean the brakes with clean water.

If the instructions in the table above do not help you to solve the problem, contact your dealer or an authorized service centre. Any modifications and repairs you make to the electric scooter may damage the appliance and subsequent warranty claims will not be accepted!

OPTIONAL ACCESSORIES

Bag	product code 42393855
Mobile phone holder	product code 42393856
Spare battery	product code 42393834

BATTERY DISPOSAL

The appliance contains a Li-ion battery. This type of battery contains substances that can damage the environment in their disintegration. Before disposing of the appliance or replacing the battery, the original battery must be removed and returned to an appropriate collection point.

SERVICE

Extensive maintenance or repair, which requires access to internal parts of the product, has to be performed by a qualified service centre.

ENVIRONMENTAL CONCERNS

- Packaging materials and old appliances should be recycled.
- Packaging materials may be disposed of as sorted waste.
- Dispose the plastic bags made of polyethylene (PE) of as sorted waste.

Recycling of the appliance at the end of its lifespan



This appliance is labelled in accordance with European Directive 2012/19/EU concerning used electrical and electronic appliances (Waste Electrical and Electronic Equipment - WEEE). The symbol on the product or on its packaging indicates that this product may not be treated as household waste. Instead, it should be taken to the appropriate collection point for the recycling of electrical and electronic equipment. By ensuring this product is disposed of correctly, you will help prevent potential negative consequences for the environment and human health, which could otherwise be caused by inappropriate waste handling of this product. The disposal of such material has to be done according to the recycling regulations. For more detailed information about recycling of this appliance see the authorized local office or service for household waste disposal or the shop, where you purchased the appliance.



The product meets all the necessary requirements of the EU directives applicable to the specific product.

Changes in text, design, and technical specifications are subject to change without notice and we reserve the right to change them.

DANKSAGUNG

Vielen Dank, dass Sie ein Produkt der Marke Concept eingekauft haben. Wir wünschen Ihnen, dass Sie mit unserem Produkt über seine gesamte Gebrauchsdauer zufrieden sein werden.

Lesen Sie sich vor dem ersten Gebrauch die ganze Bedienungsanleitung sorgfältig durch und bewahren Sie diese dann auf. Stellen Sie sicher, dass auch andere Personen, die dieses Produkt behandeln werden, sich mit dieser Gebrauchsanweisung vertraut machen.

Technische Parameter	
Abmessungen des E-Scooters ausgeklappt	1083*401*1186 mm
Abmessungen des E-Scooters zusammengeklappt	1083*401*460 mm
Höhe vom Boden zum Brett	115 mm
Gewicht	13 kg
Radgröße	10 Zoll
Kapazität	6,4 Ah
Motorleistung	350 W
Reichweite pro Ladung	bis 25 km
Max. Geschwindigkeit	25 km/h
Max. Tragkraft	100 kg (120 kg)
Max. Neigung der Fahrbahn	15°

WICHTIGE SICHERHEITSHINWEISE

- Benutzen Sie den E-Scooter nicht anders, als es in dieser Anleitung beschrieben ist.
- Vor dem ersten Einsatz entfernen Sie alle Verpackungen und Marketingunterlagen vom Gerät.
- Halten Sie die lokalen Straßenverkehrsregeln für Ihre Sicherheit ein. Überprüfen Sie vor der Fahrt den Zustand Ihres E-Scooters, die Räder oder sonstige Komponenten des E-Scooters auf Beschädigung und alle Teile auf richtiges Festziehen.
- Verhalten Sie sich bei dem Einsatz des E-Scooters immer so, dass Sie weder sich selbst noch Dritte verletzen oder das Vermögen Dritter beschädigen.
- Jegliche Anpassungen oder Umbauten des E-Scooters sind verboten, dies kann zur Beschädigung der Konstruktion des E-Scooters oder zur Änderung der Motorleistung führen, was schwere Verletzungen zu Folge haben kann.
- Lassen Sie den E-Scooter nicht ohne Aufsicht.

- Ziehen Sie nie am Zuleitungskabel, um den Ladeadapter von der Steckdose zu trennen, sondern greifen Sie den Ladeadapter und ziehen Sie diesen aus der Steckdose aus.
- Gestatten Sie den Kindern und Unmündigen nicht, mit dem E-Scooter zu manipulieren, nutzen Sie diesen außerhalb ihrer Reichweite.
- Verwenden Sie den E-Scooter nur mit großer Vorsicht in der Nähe von Kindern.
- Erlauben Sie nicht, dass der E-Scooter als Spielzeug verwendet wird.
- Nutzen Sie kein anderes Zubehör, als es vom Hersteller empfohlen wird.
- Legen Sie keine Gegenstände in die Öffnungen hinein. Benutzen Sie den E-Scooter nicht, wenn irgendwelche dessen Öffnungen verstopft ist.
- **Tauchen Sie den E-Scooter weder ins Wasser noch in eine andere Flüssigkeit ein. Dies würde zur Beschädigung des E-Scooters und zum Sicherheitsunfall führen.**
- Überprüfen Sie den E-Scooter, sowie das Anschlusskabel des Ladeadapters regelmäßig auf Beschädigung.
- Werfen Sie den Akkumulator des E-Scooters nicht ins Feuer und setzen Sie ihn keinen Temperaturen von über 35 °C aus.
- Berühren Sie die angetriebenen beweglichen Teile des E-Scooters während des Betriebs nicht. Berühren Sie die Brems Scheiben nach der Fahrt mit dem E-Scooter nicht.
- Reparieren Sie den E-Scooter nicht selbst. Wenden Sie sich an eine autorisierte Werkstatt.
- Diesen E-Scooter können Kinder ab dem 15. Lebensjahr und Personen mit den erniedrigten physischen oder mentalen Fähigkeiten oder mit den ungenügenden Erfahrungen und Kenntnissen dann nutzen, wenn sie unter der Aufsicht stehen oder wenn sie über das Nutzen des E-Scooters auf eine sichere Weise belehrt wurden und wenn sie die eventuellen Gefahren verstehen.
- **Denken Sie daran, dass Sie bei der Fahrt mit dem E-Scooter Gleichgewicht verlieren, aufprallen oder stürzen können. Machen Sie sich mit dieser Anleitung vertraut und erhalten Sie den E-Scooter im guten Zustand, um die Verletzungen vorzubeugen!**
- Ziehen Sie sich die Ellbogen- und Knieschützer, sowie den Helm vor der Fahrt an. Stimmen Sie Ihre Bekleidung mit der Fahrt ab - es wird Sportbekleidung empfohlen.
- Benutzen Sie den E-Scooter beim Unwetter nicht (Regen, Schnee, starker

- Wind, usw...)
- Benutzen Sie den E-Scooter nicht zum Transport von Dritten, bzw. von Kindern. Der E-Scooter ist nur für eine Person bestimmt.
- Der E-Scooter kann von Personen ab dem 15. Lebensjahr genutzt werden. BENUTZEN Sie den E-Scooter NICHT in Schwangerschaft!
- Maximale Tragkraft des E-Scooters beträgt 120 kg.
- Trinken Sie vor oder während der Fahrt keinen Alkohol und nehmen Sie keine anderen Suchtstoffe ein. Rauchen Sie nicht bei der Fahrt mit dem E-Scooter.
- Telefonieren Sie nicht und benutzen Sie keine Kopfhörer bei der Fahrt! Konzentrieren Sie sich immer voll auf das Fahren.
- Berücksichtigen Sie den Zustand der Straßen, jegliche Unebenheiten - Schlamm, Eis, Schnee, Feuchte, Schlaglöcher - können Ihre Fahrt negativ beeinflussen.
- Der E-Scooter ist zum Steigen im Winkel unter 15° bestimmt.
- Benutzen Sie den E-Scooter nicht auf den Straßen, die für Kraftfahrzeuge bestimmt sind.
- Parken Sie Ihren E-Scooter nicht vor den Notausgängen, Fluchtwegen oder auf einem für den Rettungsdienst bestimmten Parkplatz nicht.

WARNUNG! UNSACHGEMÄSSE BENUTZUNG DES E-SCOOTERS ODER NICHT DURCHLESEN DIESES BENUTZERHANDBUCHS KANN ZU EINER SCHWEREN VERLETZUNG FÜHREN. DER VERKÄUFER ODER DER VERTREIBER TRÄGT HAFTET NICHT FÜR VERLETZUNGEN, FINANZSCHÄDEN, UNFÄLLE, RECHTSSTREITE ODER KONFLIKTE, DIE AUF DIE UNSACHGEMÄSSE NUTZUNG UND NICHT-EINHALTUNG DIESES HANDBUCHS ZURÜCK ZU FÜHREN SIND.

Bei der Nichteinhaltung der Anweisungen des Herstellers kann eine eventuelle Reparatur nicht als Garantiereparatur anerkannt werden.

PRODUKTBESCHREIBUNG

- | | |
|---------------------|--------------------------------------|
| 1 Gas (Akzelerator) | 10 LED-Display |
| 2 Bremse | 11 Schloss der Schaltbrettabdeckung |
| 3 Vorderlicht | 12 Haken |
| 4 Säule | 13 Ladeport |
| 5 Sicherheitsring | 14 Sicherheits-Arretierungsschlüssel |
| 6 Motor | 15 Rutschfestes Brett |
| 7 Ständer | 16 Kotflügel |
| 8 Scheibenbremse | 17 Rücklicht |

Packungsinhalt

- 1x E-Scooter SC2500
- 1x Ladeadapter
- 1x Akku
- 1x M5-Sechskantschlüssel
- 1x Benutzerhandbuch

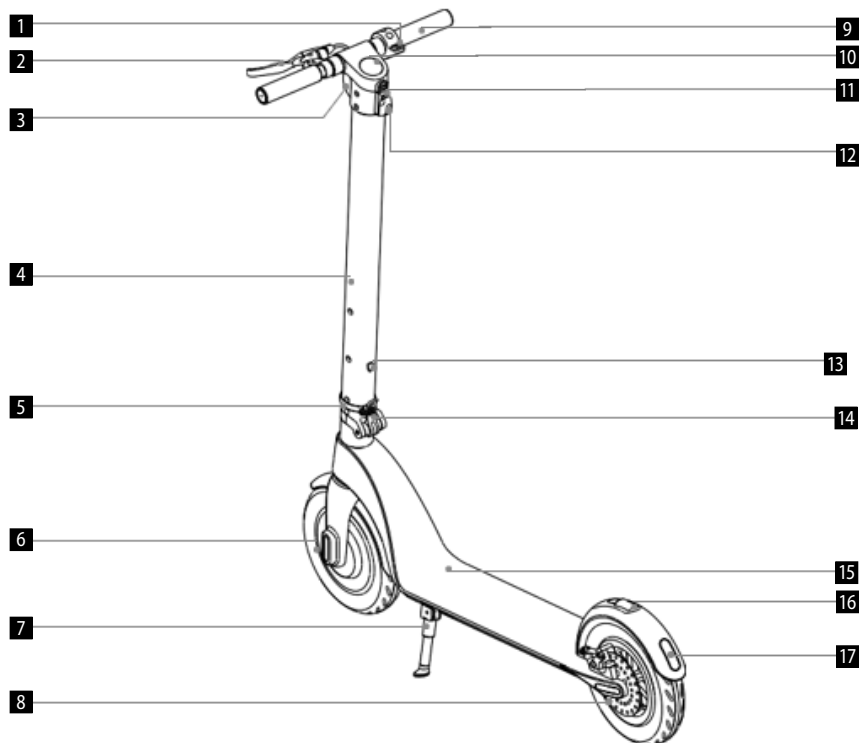

BESCHREIBUNG DER LENKSTANGE UND DER BEDIENUNG

1. Bremshebel

Durch Halten des Griffs der Bremse halten Sie an. Treten Sie leicht auf den hinteren Kotflügel, um abzubremesen.

2. LED-Display

Wenn die Kontrollleuchte „Störungsanzeige“ erleuchtet, setzen Sie sich mit Ihrem Verkäufer in Verbindung, der Sie berät, wie weiter vorzugehen ist.

3. Funktionstaste

A Durch kurzes Drücken der Funktionstaste schalten Sie zwischen den Geschwindigkeitsstufen um.

- Anfängermodus: die Anzeige vom Geschwindigkeitsmodus erleuchtet nicht.
- Fortgeschrittenenmodus: die Anzeige vom Geschwindigkeitsmodus erleuchtet weiß.
- Sportmodus: die Anzeige vom Geschwindigkeitsmodus leuchtet rot.

B Das Vorderlicht wird durch zwei kurze Drücke der Funktionstaste ein-/ausgeschaltet. Das Rücklicht leuchtet beim Bremsen automatisch.

4. EIN/AUS Taste

Durch langes Drücken der Taste wird der E-Scooter ein-/ausgeschaltet.

5. Gasbedienungstaste

Durch Drücken der Akzeleratortaste (Gas) wird der Scooter in Bewegung gebracht, und beim erneuten Drücken beschleunigt er.

6. Tempomatfunktion

Wenn eine permanente Geschwindigkeit über 6 Sekunden erhalten bleibt, aktiviert sich der Tempomat automatisch. Wenn Sie den Tempomat ausschalten möchten, genügt es, Gas zu geben oder auf die Bremse zu treten.

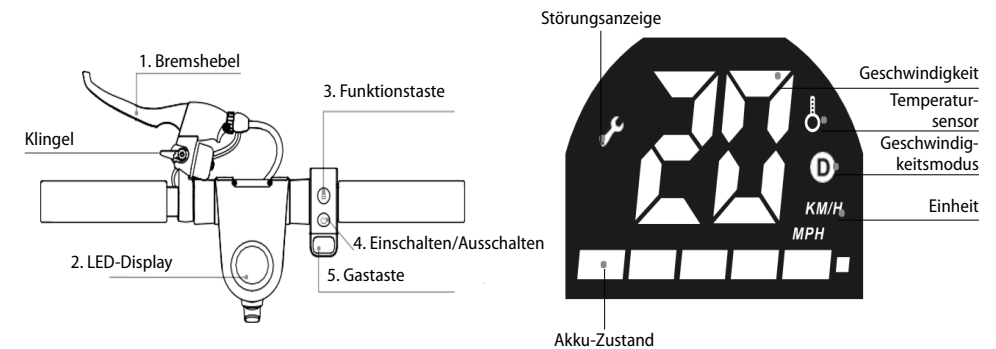

BEDIENUNGSANLEITUNG

ZUSAMMENBAU DES E-SCOOTERS

Hinweis

Vor dem Zusammenbau oder von der Wegnahme des Zubehörschaltens Sie den E-Scooter immer aus und ziehen Sie den Stecker des Ladeadapters aus der Netzsteckdose immer aus!

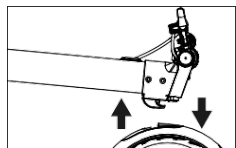
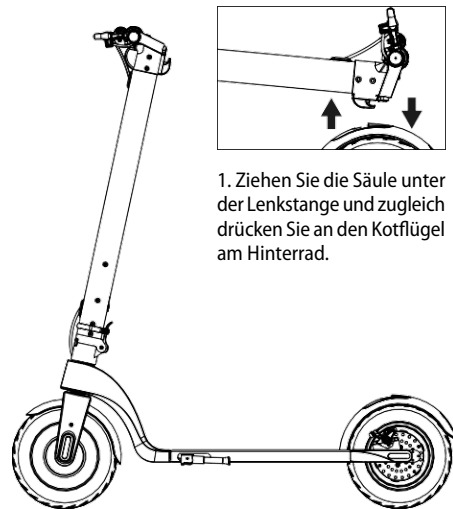

1. Ziehen Sie die Säule unter der Lenkstange und zugleich drücken Sie an den Kotflügel am Hinterrad.



2. Stellen Sie die Säule auf und sichern Sie den Sicherheits-Arretierungsschlüssel mit dem Befestigungsring.

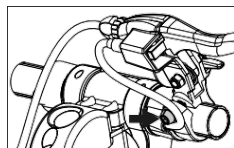

3. Befestigen Sie den Bremshebel mit dem M5-Sechskantschlüssel.

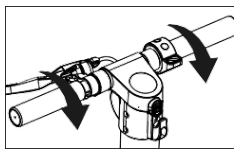

4. Ziehen Sie die Lenkstange fest (beim Festziehen ist auf die Richtung zu achten).

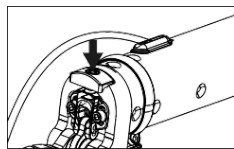

5. Ziehen Sie die Schraube an der Säule so fest, damit diese unbeweglich ist.

ZUSAMMENBAU DES E-SCOOTERS

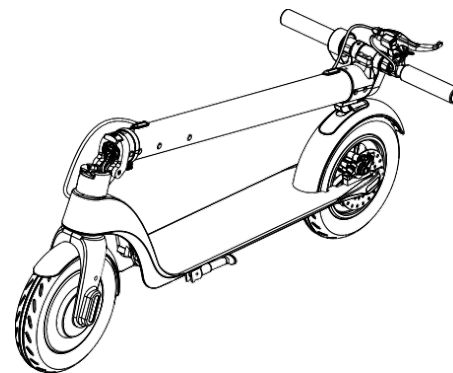

1. Lösen Sie die den Befestigungsring.

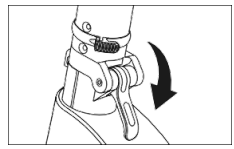

2. Lösen Sie den Sicherheits-Arretierungsschlüssel

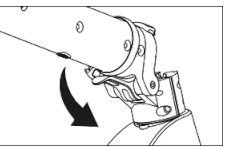

3. Klappen Sie die Säule um.

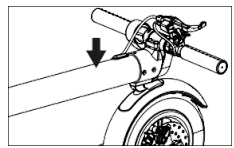

4. Der Haken muss in die Öffnung am hinteren Kotflügel einrasten, befestigen Sie es durch Drücken.

LENKUNG DES E-SCOOTERS

1. Drücken Sie die Ein-Taste über 2 Sekunden.
2. Treten Sie mit einem Fuß auf das Brett, und mit dem anderen Fuß stoßen Sie sich vom Boden kräftig ab.
3. Wenn die ausreichende Geschwindigkeit erreicht wurde und wenn Sie sich stabil fühlen, treten Sie auch mit dem anderen Fuß aufs Brett des E-Scooters.
4. Nach dem Start geben Sie etwas Gas, und durch leichtes Drehen der Lenkstange ändern Sie die Fahrtrichtung.
5. Durch Drücken der GAS-Taste beschleunigen Sie. Seien Sie vorsichtig und fahren Sie nicht zu schnell!
6. Durch Drücken des Bremshebels wird gebremst und durch leichtes Treten auf die Rückbremse wird abgebremst.
7. Wenn der E-Scooter ausreichend verlangsamt, geben Sie den Fuß weg vom Brett. Sobald der E-Scooter stehen bleibt, können Sie mit beiden Füßen absteigen.

REICHWEITE DES E-SCOOTERS

Die Reichweite des E-Scooters kann durch mehrere Faktoren beeinflusst werden, wie z. B. durch das Wetter, das Gewicht, den Ladezustand des Akkus und den Zustand der Straßen. Diese Faktoren werden als Hauptbeispiele angeführt, die Reichweite kann durch jeden dieser Faktoren beeinflusst werden, viele davon werden auch kombiniert. Beachten Sie daher, dass die in der Spezifikation angeführte Gesamtreichweite nur ein Orientierungswert ist. In der Wirklichkeit kann die Reichweite sehr viel abweichen. Seien Sie daher auf diese Situation vorbereitet.

Reichweite des E-Scooters je nach dem Gewicht

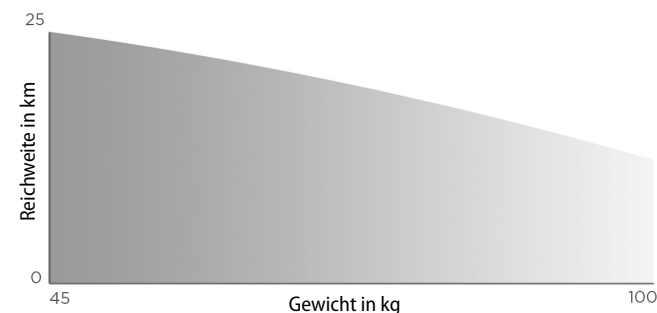

SPEZIFIKATION DES AKKUS

Halten Sie die nachstehenden Anweisungen hinsichtlich der Lagerung und Ladung ein, dank dessen Sie die Nutzungsdauer des Akkus verlängern und die Leistung erhöhen. Den Sicherheitsanweisungen und den näheren Spezifikationen ist erhöhte Aufmerksamkeit zu widmen.

Spezifikation des Akkus	
Typ	Li-Ion-Akku
Ladezeit	3-4 Stunden
Spannung	36 V
Betriebstemperatur	0-35 °C
Temperatur bei der Ladung	0-35 °C
Aufbewahrungstemperatur	-8 °C - 35 °C
Max. Spannung bei der Ladung	42 V

Empfohlene Aufbewahrungsdauer (bei -8 °C bis 35 °C)	3 Monate vollgeladen
Akku-Kapazität	6,4 Ah
Max. Ladestrom	2 A
Eingangsspannung	100-240 V AC
Frequenz	50-60 Hz
Ausgangsspannung	42 V
Ausgangsstrom	1,5 A

SICHERE BENUTZUNG DES AKKUS

In folgenden Fällen ist der Akku nicht mehr zu benutzen:

- Der Akku des E-Scooters darf nur im Einklang mit den lokalen Rechtsvorschriften genutzt werden. Setzen Sie sich mit zuständigen qualifizierten Personen in Verbindung, um den Akku auszubauen und anzupassen.
- Berühren Sie keine aus dem Akku austretenden Stoffe. Wenn der Akku zu stinken beginnt, bzw. zu heiß ist, benutzen Sie ihn nicht mehr.
- Der E-Scooter darf beim Ladevorgang nicht genutzt werden. Vor der Fahrt und der Installierung ist der Akku jeweils von dem Ladegerät zu trennen.
- Achten Sie darauf, dass Kinder oder Tiere den Akku nicht berühren!
- Achten Sie auf die Aufbewahrungs- und die Ladetemperatur, damit der Akku möglichst effizient funktioniert. Es ist jeweils der Temperaturbereich anzuwenden, der in der Spezifikation des Akkus angeführt ist.
- Informieren Sie sich jeweils über die lokalen Rechtsvorschriften zum Transport der Li-Ion Akkus. Die Li-Ion Akkus werden als Gefahrgüter betrachtet.
- Im Akku sind Gefahrstoffe enthalten, öffnen Sie daher niemals den Akku. Legen Sie nichts in den Akku hinein.
- Es ist verboten, solchen Li-Ion Akku aufzuladen, der zu tief entladen wurde. Solche Akkus stellen ein Sicherheitsrisiko dar, führen Sie diese daher einer geeigneten Sammelstelle zu.
- Überschreitet die Innentemperatur des Akkus 45 °C, schaltet das Schutzsystem automatisch ein.
- Laden Sie den Akku nicht, wenn die Außenraum- oder Innenraumtemperatur 40 °C überschreitet.
- Lassen Sie den E-Scooter nie auf einer Stelle mit direkter Sonneneinstrahlung stehen. Dies könnte zur Beschädigung des Akkus führen.
- Laden Sie den E-Scooter ausschließlich mit einem Originalladegerät.

LADEVERFAHREN

Eine Möglichkeit des Ladevorgangs vom Akku:

- Öffnen Sie den Deckel des Ladeports und überzeugen Sie sich, dass der Ladeport sauber und trocken ist.
- Schließen Sie das Ladegerät an den Akku und das andere Ende an die Stromversorgung (100-240 V) an.
- Wenn die Kontrollleuchte am Ladegerät rot leuchtet, erfolgt der Ladevorgang des Akkus richtig. Wenn die Kontrollleuchte nicht erleuchtet, ist der Netzanschluss zu überprüfen.
- Wenn die Farbe der Anzeige am Ladegerät grün wird, bedeutet es, dass der Akku zu 99 % geladen ist. Beenden Sie den Ladevorgang. Durch eine längere Ladung des Akkus würde die dessen Nutzungsdauer beeinflussen.

Die andere Möglichkeit des Ladevorgangs vom Akku:

- Bauen Sie den Akku aus dem E-Scooter aus. Nehmen Sie den Silikondeckel vom Ladeport ab, und dann schließen Sie den Stecker des Ladegeräts an den Ladeport des Akkus an.
- Schließen Sie den Netzkabel an das Ladegerät, und anschließend den anderen Port an die Steckdose (100-240 V) an. Überprüfen Sie, ob die Anzeige des Ladegeräts leuchtet.

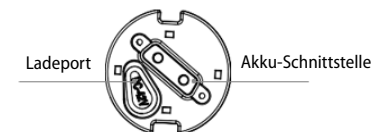

- Wenn die Anzeige am Ladegerät grün leuchtet, ist der Akku vollgeladen, das Ladegerät ist vom Akku zu trennen.
- Nach der Beendigung des Ladevorgangs ist der Ladeport mit dem Silikondeckel abzudecken, wodurch Eindringen vom Staub und Kontakt mit fremden Metallgegenständen, die zum Kurzschluss führen könnten, verhindert wird.

AUSTAUSCH DES AKKUS

1. Ausbau des Akkus aus dem E-Scooter

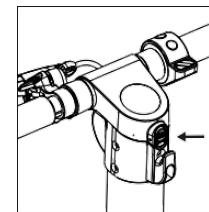

1. Durch Drücken der Taste unter dem Display öffnet sich das Schaltbrett.

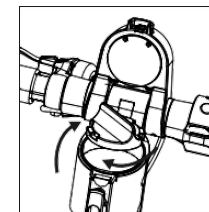

2. Schrauben Sie die Akku-Abdeckung ab.

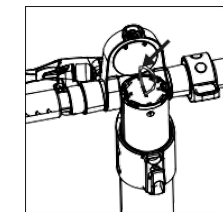

3. Ziehen Sie den Akku mit der Schnur, die sich auf der oberen Seite des Akkus befindet, heraus.

2. Einbau des Akkus in den E-Scooter

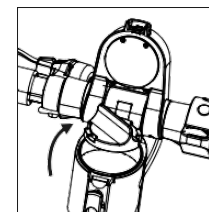

1. Durch Drücken der Taste unter dem Display öffnet sich das Schaltbrett, nehmen Sie die Akku-Abdeckung ab.

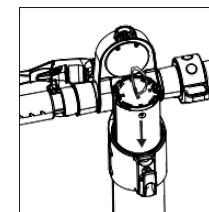

2. Richten Sie die Rille des Akkus mit der Rille im E-Scooter aus. Überzeugen Sie sich, dass die Hilfsschnur immer sichtbar auf der oberen Seite des Akkus ist.

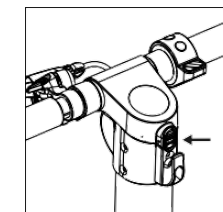

3. Ziehen Sie die Akku-Abdeckung fest. Und drücken Sie auf das Schaltbrett. Überzeugen Sie sich immer, dass das Display wieder fest befestigt ist.

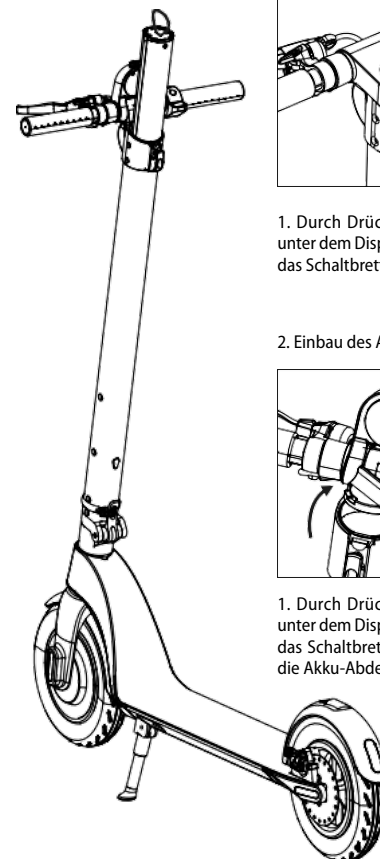

WARTUNG UND REINIGUNG

- Überzeugen Sie sich jedes Mal, dass der Akku und das Ladegerät des E-Scooters vom Stromnetz getrennt sind. Der E-Scooter muss ausgeschaltet sein.
- Befuchten Sie ein weiches Tuch mit sauberem Wasser, und reinigen Sie damit den E-Scooter. Bei der Wartung der Lager geben Sie nie eine größere Menge des Schmieröls zu.
- Es ist verboten, den E-Scooter mit Wasserstrahl oder durch Tauchen ins Wasser oder sonstige Flüssigkeiten zu reinigen. Dies würde zu Dauerschäden an den elektronischen Komponenten führen.

LAGERUNG

- Der Akku ist vor der Einlagerung vollzuladen, um seiner Beschädigung durch übermäßige Entladung bei der langfristigen Lagerung vorzubeugen.
- Laden Sie den Akku mindestens einmal pro drei Monate.
- Laden Sie den Akku nicht, wenn die Temperatur bei der Lagerung 0 °C unterschreitet. Transportieren Sie den Akku in einem Raum mit der Zimmertemperatur, und erst dann ist dieser zu laden.
- Bewahren Sie ihren E-Scooter in einem geeigneten, trockenen Innenraum auf. Der E-Scooter kann abgedeckt werden, um die Staubablagerungen zu vermeiden.

PROBLEMLÖSUNG

Problem	Lösung
Der E-Scooter startet nicht	Laden Sie den Akku.
Der E-Scooter wird nicht geladen	Überprüfen Sie, ob das Ladegerät richtig in die Steckdose eingesteckt ist, wenn nicht, stecken Sie das Ladegerät in die Steckdose ein.
	Überprüfen Sie, ob das Ladegerät des E-Scooters funktioniert (die Kontrollleuchte leuchtet).
	Überprüfen Sie, ob der Stecker des Ladegeräts und der Ladeport des E-Scooters richtig eingesteckt sind.
Betriebssenkung des Akkus	Die Nutzungsdauer des Akkus ist zu Ende – der Akku ist durch einen neuen zu ersetzen. Kontaktieren Sie den autorisierten Service.
Der Motor arbeitet nicht	Kontaktieren Sie den autorisierten Service.
Bremsen	Die Bremsen knarren oder quietschen - überprüfen Sie die Einstellung der Bremsen.
	Wenn das Spannelement der Bremsen gelöst wurde, sind die Schrauben nachzuziehen und die Bremsen einzustellen.
	Wenn die Bremsen und die Bremsklötze verschmutzt sind und an ordentlichem Bremsen hindern, sind die Bremsen mit sauberem Wasser zu reinigen.

Sollten Sie Ihr Problem in der Tabelle oben nicht finden, setzen Sie sich mit Ihrem Verkäufer oder einer autorisierten Werkstatt in Verbindung. Jegliche Anpassungen und Reparaturen, die Sie selbst an Ihrem E-Scooter durchführen, können zur Beschädigung führen, und anschließende Beanstandungen werden nicht anerkannt!

NACHKAUFBARES ZUBEHÖR

Tasche	Produktcode 42393855
Mobiltelefonhalter	Produktcode 42393856
Ersatzakku	Produktcode 42393834

ENTSORGUNG DES AKKUMULATORS

Das Gerät beinhaltet einen Li-Ion-Akku. Dieser Typ des Akkus beinhaltet die Stoffe, die bei ihrer Zersetzung die Umwelt beschädigen können. Vor der Entsorgung des Geräts oder dem Ersatz des Akkus ist es nötig, den ursprünglichen Akku auszubauen und diesen einer geeigneten Sammelstelle zuzuführen.

INSTANDHALTUNG

Eine umfangreiche Wartung oder Reparatur, die einen Eingriff in die inneren Teile des Gerätes erfordert, ist durch einen Fachservice durchzuführen.

UMWELTSCHUTZ

- Bevorzugen Sie das Recyceln von Verpackungen und Altgeräten.
- Der Gerätekarton kann als sortiertes Altmaterial entsorgt werden.
- Die Polyäthylentüten (PE) geben Sie zur Sammlung des Materials zum Recyceln ab.

Recycling des Gerätes am Ende seiner Lebensdauer



Dieses Gerät ist im Einklang mit der Europäischen Richtlinie 2012/19/EU über Elektro- und Elektronik-Altgeräte (WEEE) gekennzeichnet. Das Symbol am Produkt oder an dessen Verpackung gibt an, dass dieses Produkt nicht in den Haushaltsabfall gehört. Es ist auf eine Sammelstelle zum Recyceln der elektrischen und elektronischen Anlagen zu bringen. Durch die Sicherstellung der korrekten Entsorgung dieses Produktes helfen Sie, negative Konsequenzen für die Umwelt und die Gesundheit der Menschen zu verhindern, die durch die unsachgemäße Entsorgung dieses Produktes verursacht würden. Die Entsorgung muss im Einklang mit den Vorschriften für die Abfallbehandlung durchgeführt werden. Ausführlichere Informationen zum Recycling dieses Produktes erhalten Sie bei der zuständigen örtlichen Behörde, dem Dienstleister für Entsorgung von Haushaltsabfall oder in dem Geschäft, wo Sie das Produkt gekauft haben.



Dieses Produkt erfüllt sämtliche Grundanforderungen der EU-Richtlinien, die sich darauf beziehen.

Die Änderungen im Text, im Design und in den technischen Spezifizierungen können ohne vorherigen Hinweis geändert werden, und wir behalten uns das Recht auf deren Änderungen vor.

MERCI

Nous vous remercions d'avoir acheté le produit de la marque Concept et nous espérons qu'il vous apportera votre entière satisfaction pendant son utilisation.

Lire attentivement le manuel d'emploi avant la première utilisation et le conserver. Faire prendre connaissance du manuel d'emploi par les autres personnes pouvant manipuler le produit.

Caractéristiques techniques	
Dimensions du scooter désassemblé	1083*401*1186 mm
Dimensions du scooter assemblé	1083*401*460 mm
Hauteur du sol à la planche	115 mm
Le poids	13 kg
Taille des roues	10 pouces
Capacité	6,4 Ah
Puissance moteur	350 W
Autonomie sur une seule charge	jusqu'à 25 km
Vitesse maximale	25 km/h
Capacité de charge maximale	100 kg (120 kg)
Pente maximale de la route	15°

PRÉCAUTIONS PARTICULIÈRES DE SÉCURITÉ

- Ne jamais utiliser le scooter autrement que prévu dans le manuel d'emploi.
- Enlever tous les emballages et autres éléments de marketing avant la première utilisation.
- Pour votre sécurité, respecter la réglementation de route locale. Avant toute utilisation, vérifier l'état de votre scooter électrique, l'état du pneu ou toute autre partie du scooter électrique et le serrage correcte des pièces
- Lorsque vous utilisez le scooter électrique faire attention pour éviter de se blesser ou de blesser autrui.
- Toute modification du scooter électrique est interdite pour éviter d'endommager la structure du scooter électrique ou changer la puissance du moteur, ce qui pourrait entraîner des blessures graves.
- Ne pas laisser le scooter en fonctionnement sans surveillance.
- Ne pas tirer sur le cordon d'alimentation pour le débrancher, mais saisir la fiche et la tirer délicatement.

- Ne pas permettre aux enfants ou aux personnes de capacités mentales réduites de manipuler le scooter ou le mettre hors leur portée.
- Redoubler de vigilance lorsque le scooter est employé à proximité d'enfants.
- Ne pas permettre de laisser utiliser le scooter comme un jouet.
- Ne pas utiliser autres accessoires que ceux prévus par le fabricant.
- N'insérer aucun objet dans les voies d'entrée. Ne pas utiliser le scooter lorsque les voies d'entrée sont bloquées.
- **Ne jamais immerger le scooter à l'eau ou autre liquide que ce soit. Cela pourrait endommager le scooter électrique et provoquer un accident de sécurité.**
- Examiner régulièrement l'appareil et le cordon d'alimentation pour vérifier son état parfait.
- Ne pas jeter la batterie dans le feu et ne pas l'exposer aux températures supérieures à 35 °C.
- Ne pas toucher les parties mobiles lorsque le scooter est en fonctionnement. Ne pas toucher les disques de frein après la conduite du scooter électrique.
- Ne pas réparer le scooter électrique par vos soins. Contacter un centre d'entretien agréé.
- Ce scooter peut être utilisé par des enfants âgés de 15 ans et plus et les personnes ayant des capacités physiques ou mentales réduites ou le manque d'expérience et de connaissances, si elles sont supervisées ou ont reçu des instructions pour utiliser le scooter d'une manière sûre et comprennent les dangers potentiels.
- **Il est à retenir que vous pouvez perdre l'équilibre, vous cogner ou tomber pendant la conduite pour éviter toute blessure. Lire le présent manuel et entretenir votre scooter en bon état !**
- Vous devez porter un casque, des genouillères et des coudières avant d'utiliser le scooter électrique. Adapter vos vêtements - il est recommandé de porter des vêtements de sport.
- Ne pas rouler par mauvais temps (pluie, neige, vent fort, etc.)
- Ne pas utiliser le scooter pour transporter d'autres personnes ou des enfants. Le scooter est conçu pour être utilisé par une seule personne.
- Le scooter peut être utilisé par des personnes de plus de 15 ans. NE PAS UTILISER le scooter pendant la grossesse !
- La capacité de charge maximale du scooter est de 120 kg.

- Ne pas boire d'alcool ou d'autres substances addictives avant ou pendant la conduite. Ne pas fumer pendant la conduite.
- Ne pas téléphoner et ne pas utiliser d'écouteurs en conduisant ! Faire toujours attention à la conduite.
- Faire attention à l'état des routes, toute irrégularité peut nuire à votre conduite - boue, glace, neige, route mouillée, nids-de-poule.
- Le scooter est conçu pour monter à une pente inférieure à 15 °
- Ne pas utiliser le scooter sur des routes destinées aux voitures.
- Ne pas garer le scooter devant les sorties de sécurité, les couloirs d'évacuation et dans une zone réservée aux services de secours.

MISE EN GARDE ! UNE MAUVAISE UTILISATION DU SCOOTER OU LE NON-RESPECT DU PRÉSENT MANUEL PAR L'UTILISATEUR PEUT ENTRAÎNER DE GRAVES BLESSURES. LE REVENDEUR OU LE DISTRIBUTEUR N'A AUCUNE RESPONSABILITÉ EN CAS DE BLESSURE, DOMMAGES-INTÉRÊTS, ACCIDENTS, LITIGES OU CONFLITS JURIDIQUES CAUSÉS PAR UNE UTILISATION INCORRECTE ET LE NON-RESPECT DE CE MANUEL.

En cas de non-respect des recommandations du fabricant, la garantie concernant la réparation est annulée. Si le voyant «Indication de

DESCRIPTION DU PRODUIT

- | | |
|--|-----------------------------------|
| 1 Accélérateur (accélérateur de vitesse) | 10 Affichage LED |
| 2 Frein | 11 Verrou du couvercle du tableau |
| 3 Phare avant | 12 Crochet |
| 4 Tube | 13 Port de recharge |
| 5 Anneau de sécurité | 14 Crochet de sécurité |
| 6 Moteur | 15 Panneau antidérapant |
| 7 Béquille | 16 Garde-boue |
| 8 Frein à disque | 17 Phares arrière |
| 9 Guidon | |

Contenu du paquet

- 1x Scooter électrique SC2500
- 1X Adaptateur de recharge
- 1x Batterie
- 1x Clé hexagonale M5
- 1x Manuel de l'utilisateur

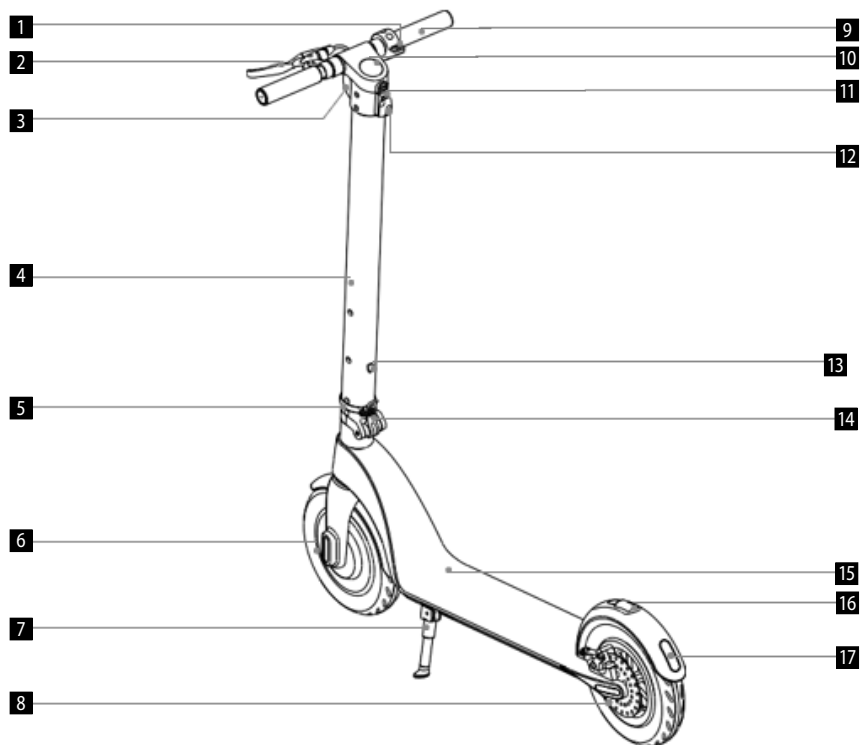

DESCRIPTION DES GUIDONS ET DES COMMANDES

1. Levier de frein

Serrer le levier de frein pour ralentir. Appuyer légèrement sur le frein mécanique arrière pour freiner.

2. Affichage LED

Si le voyant « Indication de défaut » s'allume, contactez votre revendeur pour obtenir des informations sur la procédure à appliquer.

3. Bouton de fonction

A Appuyer brièvement sur la touche de fonction pour changer de vitesse.

- Mode débutant : l'indicateur du mode vitesse n'apparaît pas.
- Mode avancé : l'indicateur du mode vitesse s'allume en blanc.
- Mode sport : l'indicateur du mode vitesse s'allume en rouge.

B Appuyer court deux fois sur la touche de fonction pour allumer / éteindre les phares. Les phares arrière s'allument automatiquement lors du freinage.

4. Bouton marche / arrêt

Maintenir appuyé le bouton marche / arrêt pour démarrer / arrêter le scooter électrique.

5. Bouton d'accélérateur

En appuyant sur le bouton d'accélérateur (accélérateur), le scooter démarre et appuyez à plusieurs reprises pour accélérer.

6. Fonction régulateur de vitesse

Le régulateur de vitesse est activé automatiquement si une vitesse constante est maintenue pendant 6 secondes. Accélérer ou actionner le levier de frein pour désactiver le régulateur de vitesse.

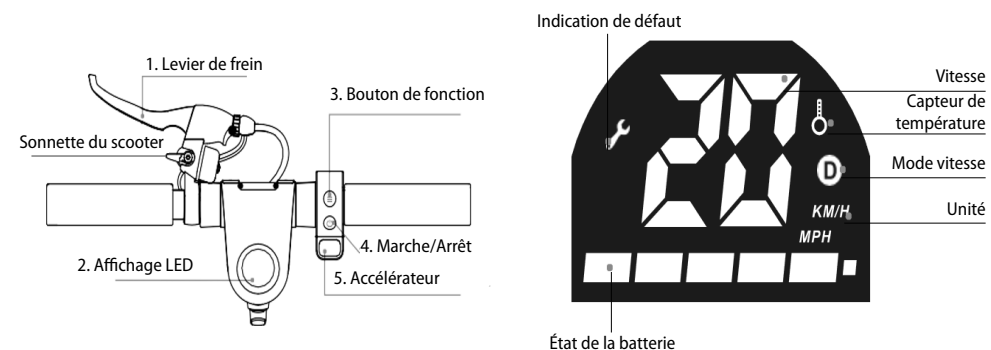

Indication de défaut

Vitesse

Capteur de

température

Mode vitesse

Unité

État de la batterie

MODE D'EMPLOI

ASSEMBLAGE DU SCOOTER ÉLECTRIQUE

Attention

Arrêter toujours le scooter électrique et débrancher l'adaptateur de charge avant d'assembler ou de retirer les accessoires !

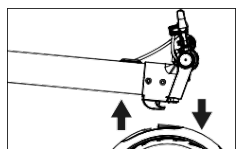
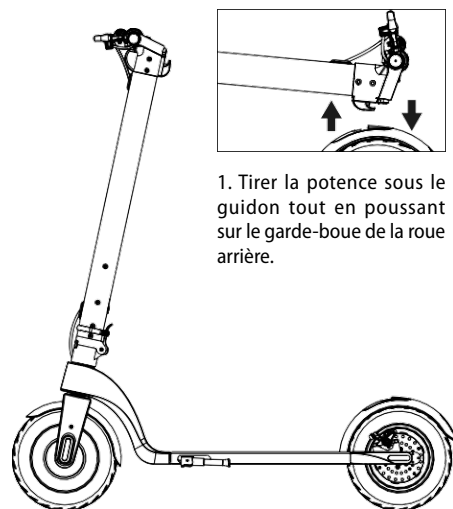

1. Tirer la potence sous le guidon tout en poussant sur le garde-boue de la roue arrière.



2. Positionner la potence et fixer le crochet de sécurité en utilisant l'anneau de retenue.

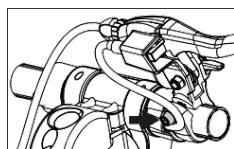

3. Fixer le levier de frein en utilisant la clé à six pans M5.

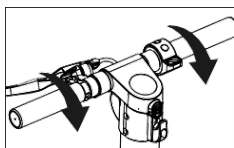

4. Serrer le guidon (faire attention à la direction lors du serrage).

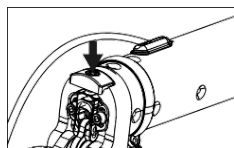

5. Serrez la vis de la potence pour empêcher le jeu au niveau du guidon.

MONTAGE DU SCOOTER ÉLECTRIQUE

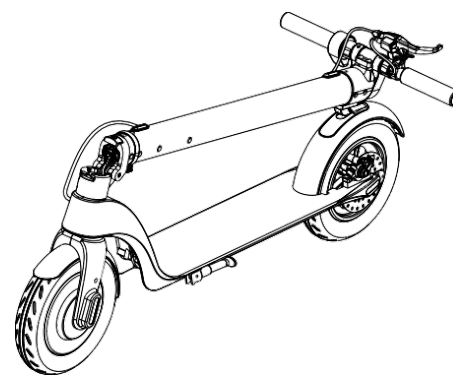

1. Desserrer la bague de retenue.

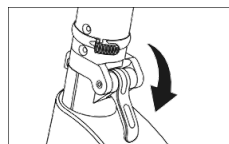

2. Déverrouiller le crochet de sécurité.

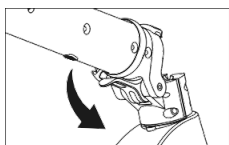

3. Plier la potence.

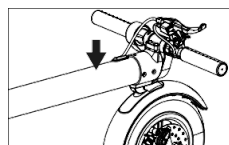

4. Le crochet doit s'insérer dans le trou du garde-boue arrière et pousser pour le fixer.

CONDUITE DU SCOOTER ÉLECTRIQUE

1. Appuyer sur le bouton d'alimentation pendant 2 secondes.
2. Placez un pied sur le repose-pied et prenez appui avec l'autre au sol pour avancer lentement.
3. Lorsque la trottinette commence à avancer en roue libre, placez les deux pieds sur le repose-pied.
4. Appuyez doucement sur l'accélérateur et tournez légèrement le guidon pour changer de direction.
5. Appuyez sur le bouton ACCÉLÉRATEUR pour accélérer. Attention à ne pas conduire trop vite !
6. Appuyez sur le levier de frein pour freiner et actionnez le frein arrière en le serrant légèrement.
7. Lorsque le scooter électrique ralentit suffisamment, descendez votre pied du repose-pied. Lorsque le scooter s'arrête complètement, vous pouvez descendre avec les deux pieds.

DÉCÉLÉRATION DU SCOOTER ÉLECTRIQUE

La décélération du scooter électrique est affectée par plusieurs facteurs, tels que les conditions météorologiques, le poids, la charge de la batterie et les conditions de la route. Ces facteurs sont donnés à titre d'exemples, chacun de ces facteurs pouvant affecter la décélération, dont beaucoup sont combinés. Par conséquent, garder à l'esprit que le temps de décélération indiqué dans la spécification est donné à titre indicatif. En réalité le temps peut varier considérablement. Prendre en compte ce fait.

Autonomie du scooter en fonction du poids

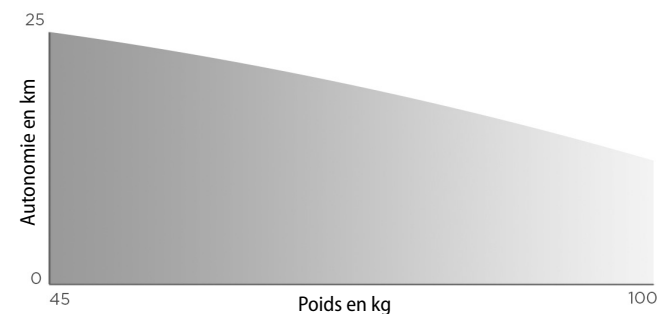

CARACTÉRISTIQUES DE LA BATTERIE

Suivre ces consignes de stockage et de charge pour prolonger la durée de vie et les performances de la batterie. Porter une attention particulière aux avertissements de sécurité et aux spécifications détaillées.

Caractéristiques de la batterie	
Type	Batterie Li-ion
Durée de chargement	3-4 heures
Tension	36 V
Température de fonctionnement	0-35°C
Température pendant la charge	0-35°C
Température de stockage	-8 °C - 35 °C
Tension maximale pendant la charge	42 V
Durée de stockage recommandée (-8 °C à 35 °C)	3 mois à pleine charge

Capacité de la batterie	6,4 Ah
Courant de charge maximum	2 A
Tension d'entrée	100-240 V AC
Fréquence	50-60 Hz
Tension de sortie	42 V
Courant de sortie	1,5 A

SÉCURITÉ DE L'UTILISATION DE LA BATTERIE

Arrêter d'utiliser la batterie dans les cas ci-dessous :

- Utiliser la batterie du scooter électrique conformément à la réglementation locale applicable. Contacter une personne qualifiée pour retirer et modifier la batterie.
- Ne pas toucher aucune substance en cas de fuite de la batterie. Si la batterie commence à sentir ou devient trop chaude, arrêter d'utiliser la batterie.
- Ne pas utiliser le scooter électrique pendant la charge. Débrancher toujours la batterie avant de conduire et de l'installer.
- Assurez-vous que les enfants et les animaux ne touchent pas la batterie !
- Pour que la batterie fonctionne, faire attention à la température de stockage et à la température de charge. Utiliser toujours la plage de température spécifiée dans la spécification de la batterie.
- Se conformer à la réglementation locale lors du transport de batteries au lithium. Les piles au lithium sont considérées comme dangereuses.
- La batterie contient des substances dangereuses, ne jamais ouvrir la batterie. Ne rien insérer dans la batterie.
- Il est interdit de charger une batterie au lithium trop épuisée. Ce type de batterie présente un risque de sécurité, remettre la batterie dans un centre de collecte approprié.
- Si la température interne de la batterie dépasse 45 ° C. Le système de protection se déclenche automatiquement.
- Ne pas charger la batterie si la température extérieure ou intérieure dépasse 40 ° C.
- Ne jamais laisser le scooter électrique en plein soleil. Il y a un risque d'endommagement de la batterie
- Utiliser uniquement des chargeurs d'origine pour charger le scooter électrique.

PROCÉDURE DE CHARGE

La première possibilité de charge de la batterie :

- Ouvrir le couvercle du port de charge et vérifier si le port de charge est propre et sec.
- Connecter le chargeur à la batterie et l'autre extrémité à l'alimentation électrique (100-240 V).
- Si le voyant du chargeur s'allume en rouge, la batterie se charge correctement. Si le voyant ne s'allume pas, vérifier la connexion réseau.
- Si le voyant du chargeur s'allume en vert, la batterie est chargée à 99%. Couper la charge. Une charge prolongée de la batterie affectera la durée de vie de la batterie.

La deuxième possibilité de charge de la batterie :

- Retirer la batterie du scooter électrique. Retirer le couvercle en silicone du port de charge, puis connecter le connecteur CC du chargeur au port de charge de la batterie.
- Brancher le cordon d'alimentation sur le chargeur, puis le deuxième port sur une prise électrique (100-240V). Vérifier que le voyant du chargeur est allumé.



- Si le voyant du chargeur est vert, la batterie est chargée, débrancher le chargeur de la batterie.

- Après la charge, couvrir le port de charge avec un couvercle en silicone pour éviter que la poussière ne s'encrasse et n'entre en contact avec des corps étrangers métalliques pouvant provoquer un court-circuit.

REPLACEMENT DE LA BATTERIE

1. Retirer la batterie du scooter électrique

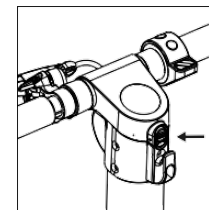

1. Appuyer sur le bouton sous l'affichage pour ouvrir le tableau de bord.

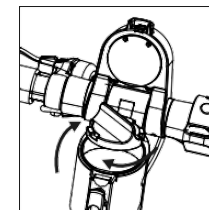

2. Dévisser le couvercle de la batterie.

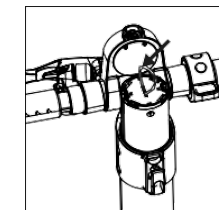

3. Retirer la batterie à l'aide du cordon situé sur le dessus de la batterie.

2. Remettre en place la batterie dans le scooter électrique

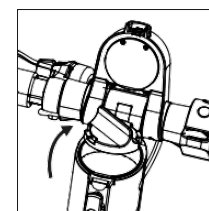

1. Appuyer sur le bouton situé sous l'affichage pour ouvrir le tableau de bord, retirer le couvercle de la batterie

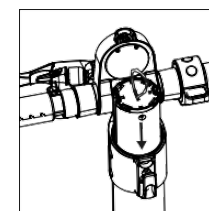

2. Aligner la rainure de la batterie avec la rainure du scooter électrique. Assurez-vous que le cordon auxiliaire est toujours visible sur le dessus de la batterie.

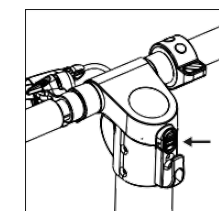

3. Resserrer le couvercle de la batterie. Et pousser sur le tableau de bord. Vérifier que l'affichage est correctement fixé à l'arrière.

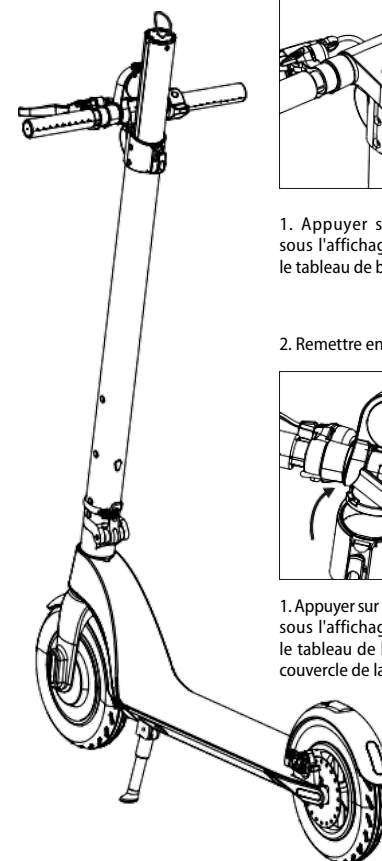

ENTRETIEN ET NETTOYAGE

- Avant toute action, vérifier le débranchement de la batterie et du chargeur du scooter électrique. Le scooter électrique doit être arrêté.
- Nettoyer le scooter électrique en utilisant un chiffon doux et de l'eau propre. Ne jamais appliquer de l'huile de graissage en excès lors de l'entretien des roulements.
- Il est interdit de nettoyer le scooter électrique en utilisant des jets d'eau ou en l'immergeant dans l'eau et autres liquides. Cela endommagerait définitivement les composants électroniques.

ENTREPOSAGE

- Charger complètement la batterie avant le stockage pour éviter d'endommager la batterie en raison d'une décharge excessive pendant le stockage à long terme.
- Recharger la batterie au moins une fois par trois mois.
- Si la température de stockage est inférieure à 0 ° C, ne pas recharger la batterie. Déplacer la batterie dans une pièce à température ambiante avant de la recharger.
- Ranger votre scooter électrique dans un endroit convenable et hors de portée de l'humidité. Le scooter électrique peut être couvert pour le protéger contre la poussière.

DÉPANNAGE GÉNÉRAL

Problème	Solution
Le scooter électrique ne démarre pas	Charger la batterie.
Le scooter électrique ne se recharge pas	Vérifier que le chargeur est correctement inséré dans la prise, si ce n'est pas le cas le rebrancher.
	Vérifier que le chargeur de scooter électrique fonctionne (voyant allumé).
	Vérifiez que la prise du chargeur et le port de charge du scooter électrique sont correctement insérés.
Fonctionnement réduit de la batterie	La durée de vie de la batterie est à la fin - remplacer la batterie. Contacter le service d'entretien agréé.
Le moteur ne fonctionne pas.	Contactez le service d'entretien agréé.
Freins	Ils émettent des bruits de grincement ou de sifflement - vérifier le réglage des freins.
	Si le collier de frein est desserré, serrer les vis et ajuster.
	Si les freins et les plaquettes de frein sont sales et empêchent un bon freinage, nettoyer les freins à l'eau.

Si votre problème n'est pas compris dans le tableau ci-dessus, veuillez contacter votre revendeur ou un centre de service agréé. Toutes modifications et réparations apportées au scooter électrique peuvent entraîner des dommages et le retrait de la garantie !

ACCESSOIRES OPTIONNELS

Sac	référence 42393855
Support de téléphone portable	référence 42393856
Batterie de remplacement	référence 42393834

MISE AU REBUT DE LA BATTERIE

L'appareil contient la batterie Li-Ion. Ce type de batterie contient des substances pouvant être néfastes à l'environnement lors de sa décomposition. Retirer la batterie et la remettre dans un centre de collecte autorisé pour mettre au rebut l'appareil ou changer la batterie.

ENTRETIEN

Les opérations de maintenance ou les réparations de plus grande étendue nécessitant une intervention sur les composants internes de l'appareil ne peuvent être effectuées que par un centre d'entretien agréé.

PROTECTION DE L'ENVIRONNEMENT

- Préférer le recyclage des emballages et des appareils à la fin de leur durée de vie.
- Le carton est à remettre dans le centre de collecte sélective.
- Les sachets en plastique (PE) sont à remettre dans le centre de collecte sélective pour recyclage.

Recyclage de l'appareil à la fin de sa durée de vie :



La désignation du produit est conforme à la Directive européenne 2012/19/CE relative aux déchets d'équipements électriques et électroniques (WEEE). Le symbole apposé sur le produit ou son emballage indique que le produit ne doit pas être éliminé avec les déchets municipaux. Il est nécessaire de le remettre dans un centre de collecte pour le recyclage des équipements électriques et électroniques. En assurant une élimination conforme de ce produit, vous pouvez empêcher tout impact négatif sur l'environnement et sur la santé humaine résultant de la liquidation non conforme de ce produit. Éliminer le produit en conformité à la réglementation de traitement de déchets. De plus amples informations concernant le recyclage peuvent être obtenues auprès de l'administration locale compétente, les centres de tri de déchets ménagers ou dans le magasin où vous avez acheté votre produit.



Ce produit satisfait aux exigences élémentaires des directives CE applicables.

Le fabricant se réserve le droit d'effectuer les modifications du texte, design et spécifications techniques sans informations au préalable. état!

RINGRAZIAMENTO

Grazie per aver acquisito il prodotto di marchio Concept e vi auguriamo che vi dia la massima soddisfazione per tutta la durata della sua vita utile.

Si consiglia di leggere attentamente l'intero manuale d'uso prima di procedere al primo uso dell'apparecchio stesso. Conservare bene il manuale d'uso. Provvedere che tutte le persone addette all'uso del prodotto facciano la conoscenza del manuale d'uso.

Parametri tecnici	
Dimensioni di monopattino smontato	1083*401*1186 mm
Dimensioni di monopattino montato	1083*401*460 mm
Altezza del piano misurato da terra	115 mm
Peso	13 kg
Dimensione delle ruote	10 pollici
Capacità	6,4 Ah
Potenza motore	350 W
Autonomia con batteria carica	sino a 25 km
Velocità massima	25 km/ora
Portata massima	100 kg (120 kg)
Pendenza massima della strada	15°

IMPORTANTI AVVERTIMENTI DI SICUREZZA

- Non utilizzare il prodotto in modo diverso da quello descritto nel presente manuale d'uso.
- Eliminare completamente tutti gli imballi e materiali pubblicitari prima di utilizzare l'apparecchio per la prima volta
- Per motivi di sicurezza rispettare le disposizioni del Codice stradale. Prima di partire controllare lo stato del monopattino elettrico, l'integrità dei pneumatici e di ogni altro componente. Controllare il serraggio di tutti i componenti.
- All'utilizzo del monopattino comportarsi in modo da non far male né a sé né agli altri, né ai beni di altrui.
- E' vietato di effettuare le modifiche o cambi sul monopattino elettrico per non compromettere la sua costruzione e/o cambiare la potenza del motore. Tali interventi potrebbero causare le gravi ferite.
- Non lasciare mai l'apparecchio incustodito.
- Allo staccare dell'adattatore di ricarica dalla presa di corrente non tirare

- mai il cavo di alimentazione, bensì prendere la spina in mano e staccarla estraendola.
- Non permettere ai bambini, né alle persone incapaci di volere e di intendere, di manipolare con l'apparecchio, utilizzarlo sempre fuori dalla loro portata.
 - Prestare la maggiore attenzione se l'apparecchio è utilizzato in presenza dei bambini.
 - Non permettere che l'apparecchio sia utilizzato come giocatolo.
 - Non utilizzare accessori diversi da quelli raccomandati dal produttore.
 - Non inserire alcun oggetto negli orifizi sull'apparecchio. Non accendere l'apparecchio se otturato un orifizio qualsiasi.
 - **Non immergere mai l'apparecchio nell'acqua né in altri liquidi. L'immersione dell'apparecchio nell'acqua potrebbe causare il suo danneggiamento e compromettere la sicurezza del suo utilizzo.**
 - Controllare regolarmente l'integrità dell'apparecchio e/o del cavo di alimentazione dell'adattatore di ricarica.
 - Non buttare l'accumulatore dell'apparecchio nel fuoco e non esporlo alle temperature superiori a 35 °C.
 - Non toccare mai le parti in movimento durante l'uso dell'apparecchio. Dopo l'utilizzo dell'apparecchio non toccare i dischi dei freni.
 - Non riparare l'apparecchio da soli. Rivolgersi sempre ad un'officina autorizzata.
 - L'apparecchio può essere utilizzato dai bambini d'età superiore a 15 anni. Le persone di capacità fisiche e mentali ridotte e/o non pratiche possono utilizzare l'apparecchio solo in presenza delle persone istruite e al corrente degli eventuali rischi uniti all'uso.
 - **Durante l'uso del monopattino si può perdere l'equilibrio, urtare gli oggetti/persono o cadere. Per prevenire ogni tipo di sinistro leggere attentamente il presente manuale e mantenere l'apparecchio in buon stato!**
 - Prima di utilizzare l'apparecchio indossare i protettori dei gomiti, delle ginocchia e il casco protettivo. Adeguare gli indumenti all'utilizzo dell'apparecchio – si consiglia di indossare gli indumenti sportivi.
 - Non utilizzare il monopattino nel caso di cattivo tempo (pioggia, neve, vento forte etc....)
 - Non utilizzare il monopattino per il trasporto di altre persone o bambini. Il monopattino può essere utilizzato da una persona sola.

- L'apparecchio può essere utilizzato dalle persone d'età superiore a 15 anni. **NON UTILIZZARE** il monopattino in stato di gravidanza!
- Portata massima del monopattino è 120 kg.
- Non consumare l'alcool né altre sostanze stupefacenti prima di utilizzare l'apparecchio. Non fumare durante l'utilizzo dell'apparecchio.
- Non telefonare e non utilizzare le cuffie durante l'utilizzo dell'apparecchio! Dedicare la massima attenzione alla guida.
- Dedicare la massima attenzione alle condizioni della strada, alle irregolarità – fango, ghiaccio, neve, umidità, buchi.
- Il monopattino può essere utilizzato per le salite con pendenza inferiore a 15°
- Non utilizzare il monopattino sulle strade destinate alla circolazione degli automezzi.
- Non parcheggiare il monopattino davanti alle uscite di emergenza e sui parcheggi riservati ai mezzi di protezione civile.

AVVERTIMENTO: L'UTILIZZO SCORRETTO DEL MONOPATTINO O L'OMMISSIONE DI LETTURA DEL PRESENTE MANUALE PUO' CONDURRE AI GRAVI INCIDENTI/FERITE. NE' IL VENDITORE NE' IL DISTRIBUTORE SONO RESPONSABILI DELLE FERITE, DEI DANNI ECONOMICI, DELLE CONTROVERSIE, DELLE CAUSE LEGALI O DEI CONFLITTI CAUSATI DALL'UTILIZZO SCORRETTO E/O DAL MANCATO RISPETTO DELLE INDICAZIONI CONTENUTE NEL PRESENTE MANUALE.

Un eventuale danno causato dal mancato rispetto delle indicazioni previste dal produttore non può essere coperto dalla garanzia.

DESCRIZIONE DEL PRODOTTO

- | | |
|----------------------------------|---------------------------------------|
| 1 Gas (acceleratore di velocità) | 10 Display LED |
| 2 Freno | 11 Blocco del coperchio del cruscotto |
| 3 Fanali anteriori | 12 Gancio |
| 4 Colonnina | 13 Porta di ricarica |
| 5 Anello di sicurezza | 14 Chiave di arresto |
| 6 Motore | 15 Piano antiscivolo |
| 7 Cavalletto | 16 Parafango |
| 8 Freno a disco | 17 Luci posteriori |
| 9 Manubrio | |

Contenuto della confezione

- N.1 Monopattino elettrico SC2500
- N.1 Adattatore di ricarica
- N.1 Accumulatore
- N.1 Chiave esagonale M5
- N.1 Manuale d'uso

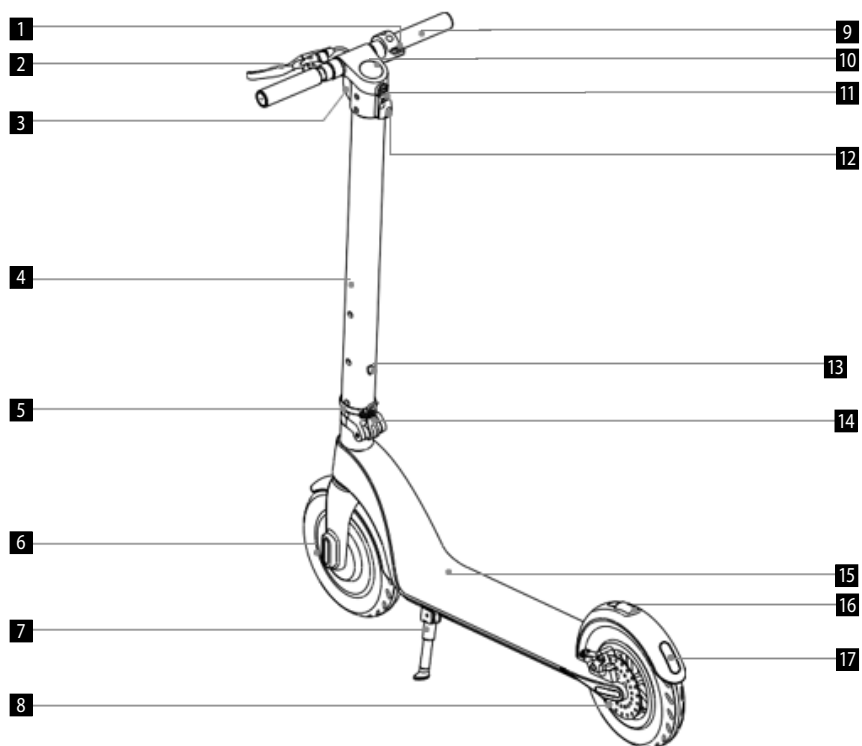

DESCRIZIONE DEL MANUBRIO E DEL COMANDO

1. **Leva del freno**

Prendendo in mano e stringendo la maniglia del freno il monopattino si ferma. Pigiare lievemente il parafango posteriore per abbassare la velocità.

2. **Display LED**

Se si accende la spia „Segnalazione del guasto“, rivolgersi al proprio venditore per capire come procedere.

3. **Pulsante delle funzioni**

A Cambiare le velocità premendo brevemente il pulsante delle funzioni.

- Regime per principianti: indicatore di regime di velocità non si visualizza.
- Regime per esperti: indicatore di regime di velocità si visualizza in colore bianco.
- Regime sportivo: indicatore di regime di velocità si visualizza in colore rosso.

B Premendo brevemente due volte il pulsante di funzioni si accendono/spengono i fanali anteriori. Frenando, i fanali posteriori si accendono automaticamente.

4. **Pulsante On/Off**

Tenendo a lungo il pulsante si accende/spegne il monopattino elettrico.

5. **Pulsante per il controllo di accelerazione**

Premendo il pulsante dell'acceleratore il monopattino parte, ripremendolo il monopattino accelera.

6. **Funzione di controllo velocità**

La funzione di controllo velocità si attiva automaticamente qualora si mantenga la velocità costante per più di 6 secondi. Se si vuole spegnere la funzione di controllo automatico basta accelerare o rallentare premendo il freno.

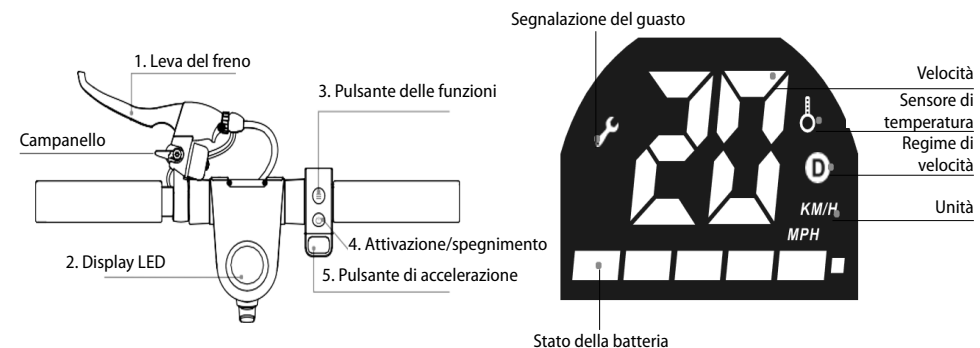

MANUALE D'USO

MONTAGGIO DEL MONOPATTINO ELETTRICO

Avvertimento

Prima di montare o smontare il monopattino o gli accessori togliere il cavo di alimentazione dell'adattatore di ricarica dalla rete!

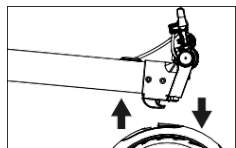
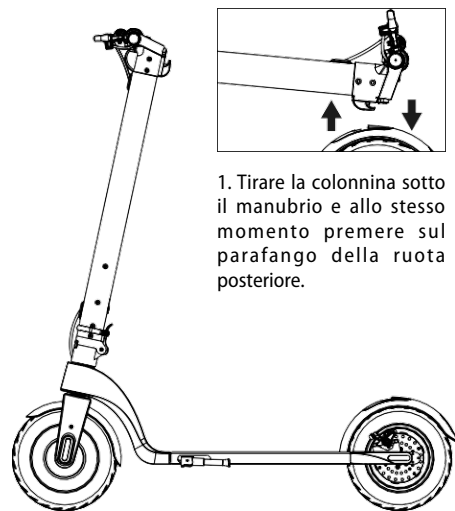

1. Tirare la colonnina sotto il manubrio e allo stesso momento premere sul parafango della ruota posteriore.

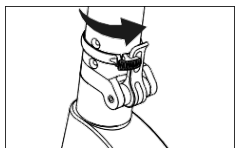

2. Montare la colonnina e con l'aiuto dell'anello di fissaggio bloccare la chiave di arresto.

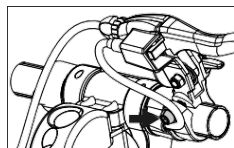

3. Fissare la leva del freno con la chiave esagonale M5.

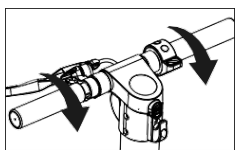

4. Stringere il manubrio (controllare bene il senso corretto di serraggio).

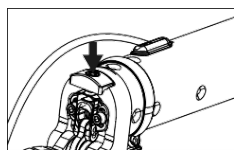

5. Stringere la vite della colonnina in modo che rimanga immobile.

MONTAGGIO DEL MONOPATTINO ELETTRICO

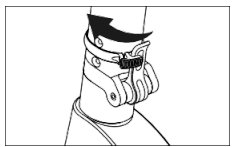
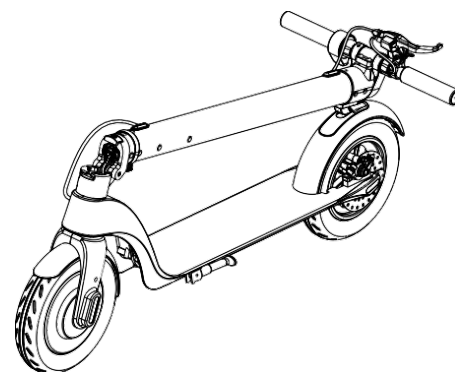

1. Allentare l'anello di fissaggio.

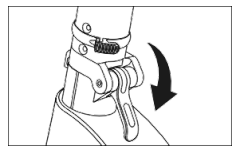

2. Allentare la chiave di arresto.

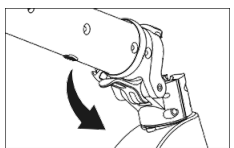

3. Piegare la colonnina.

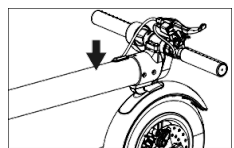

4. Il gancio deve entrare nel foro sul parafango posteriore, fissarlo premendolo.

GUIDA DEL MONOPATTINO ELETTRICO

1. Premere il pulsante di accensione per 2 secondi.
2. Mettere un piede sul piano e con l'altro piede spingere.
3. Se la persona alla guida si sente sicura e stabile quando il monopattino raggiunge la velocità sufficiente, appoggia anche l'altro piede sul piano.
4. Una volta partiti premere il pulsante di accelerazione e girando manubrio cambiare la direzione della corsa.
5. Premendo il pulsante GAS si accelera. La persona alla guida deve stare attenta e non guidare troppo velocemente!
6. Premendo la leva del freno frenare e premendo con il piede il freno posteriore frenare ulteriormente.
7. Quando il monopattino elettrico rallenta sufficientemente mettere un piede giù dal piano. Quando il monopattino si ferma completamente, anche il secondo piede può essere messo giù dal piano.

AUTONOMIA DEL MONOPATTINO

L'autonomia del monopattino è influenzata dai diversi fattori, per esempio dal tempo, dal peso della persona a bordo, dal livello di ricarica dell'accumulatore e dalle condizioni delle strade. Ogni uno di questi fattori influenza l'autonomia del monopattino, alcuni di loro si combinano. Di conseguenza l'autonomia indicata è solo orientativa. In realtà l'autonomia può essere molto diversa. Questo fatto è da tenere presente.

Autonomia del monopattino in funzione del peso

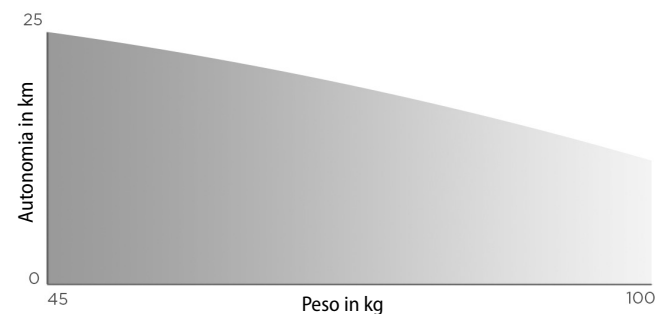

SPECIFICA DELLA BATTERIA

Rispettare le istruzioni di cui sotto riguardo l'immagazzinamento e la ricarica, che possono compromettere la vita utile dell'apparecchio e la potenza dell'accumulatore. Dedicare la massima attenzione agli avvertimenti di sicurezza ed alle specifiche dettagliate.

Specifiche della batteria	
Tipo	Accumulatore Li-Ion
Durata di ricarica	3-4 ore
Tensione	36 V
Temperatura di lavoro	0-35 °C
Temperatura durante la ricarica	0-35 °C
Temperatura di immagazzinamento	-8 °C - 35 °C
Tensione massima durante la ricarica	42 V
Durata consigliata di immagazzinamento (-8 °C - 35 °C)	3 mesi alla ricarica completa

Capacità dell'accumulatore	6,4 Ah
Corrente massima di ricarica	2 A
Tensione all'ingresso	100-240 V AC
Frequenza	50-60 Hz
Tensione all'uscita	42 V
Corrente all'uscita	1,5 A

SICUREZZA ALL'USO DELL'ACCUMULATORE

Sospendere l'uso dell'accumulatore qualora si verifichino le seguenti situazioni:

- L'accumulatore del monopattino elettrico utilizzare nel rispetto delle disposizioni di legge locali. Per lo smontaggio e la modifica dell'accumulatore rivolgersi alle persone qualificate.
- Non toccare le sostanze che eventualmente escono dall'accumulatore. Se dall'accumulatore esce cattivo odore e/o risulta troppo caldo smettere di utilizzarlo.
- Non utilizzare il monopattino elettrico durante la ricarica. Prima di utilizzare il monopattino staccarlo dalla ricarica.
- Avere cura che l'accumulatore non venga toccato né dai bambini né dagli animali!
- Perché l'accumulatore funzioni in modo effettivo avere cura che la temperatura dell'immagazzinamento e della ricarica siano corrette. Utilizzare il campo di temperature riportato nella specifica della batteria.
- Per movimentare le batterie a litio informarsi sulle rispettive disposizioni di legge locali. Le batterie a litio sono considerate pericolose.
- L'accumulatore contiene le sostanze pericolose, non aprire mai la batteria. Non inserire nulla nella batteria.
- E' vietato di caricare l'accumulatore a litio troppo scarico. Tali accumulatori costituiscono il rischio per la sicurezza, consegnarli nel centro di raccolta idoneo.
- Se la temperatura interna dell'accumulatore supera 45 °C si attiva automaticamente il sistema di protezione.
- Non caricare l'accumulatore se la temperatura esterna ed interna supera 40 °C.
- Non lasciare mai fermo il monopattino elettrico sotto raggi diretti del sole. Si corre il rischio del suo danneggiamento.
- Per ricaricare il monopattino elettrico utilizzare il dispositivo di ricarica originale.

ERRORE DI RICARICA

Prima possibilità di come ricaricare la batteria:

- Aprire il coperchio della porta di ricarica ed assicurarsi che la porta di ricarica sia pulita ed asciutta.
- Collegare il dispositivo di ricarica all'accumulatore e l'altra estremità all'alimentazione (100-240 V).
- Qualora la spia di caricabatterie sia accesa di colore rosso la ricarica avviene in regime corretto. Se la spia non si accende, verificare che il caricabatterie sia collegato alla rete.
- Quando la spia sul caricabatterie diventa verde il ciò significa che l'accumulatore è carico al 99 %. Sospendere la ricarica. La ricarica più lunga compromette la vita utile della batteria.

Seconda possibilità di come ricaricare la batteria:

- Estrarre la batteria dal monopattino elettrico. Rimuovere il coperchio in silicone sulla porta di ricarica, collegare il connettore DC del caricabatterie alla porta di ricarica dell'accumulatore.
- Collegare il cavo di ricarica al caricabatterie o poi la seconda porta alla presa (100-240 V). Controllare se la spia del caricabatterie risulta accesa.

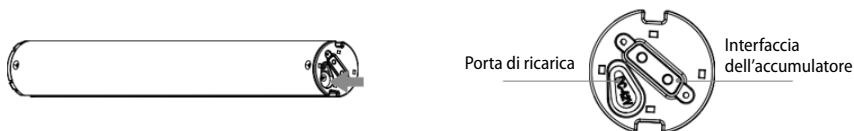

- Se la spia sul caricabatterie è accesa di colore verde l'accumulatore è carico. Scaricare il dispositivo di ricarica dall'accumulatore.

- Terminata la ricarica coprire la porta di ricarica con il coperchio di silicone per prevenire che vi entri la polvere o che entri in contatto con oggetti metallici che potrebbero causare il cortocircuito.

SOSTITUZIONE DELLA BATTERIA

1. Estrazione dell'accumulatore dal monopattino elettrico

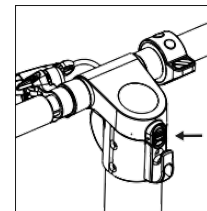

1. Premendo il pulsante sotto il display si apre il cruscotto.

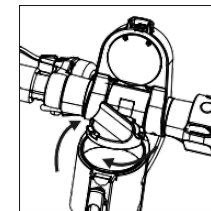

2. Svitare il coperchio dell'accumulatore.

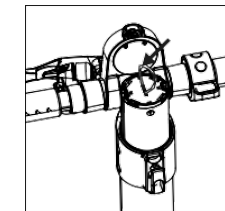

3. Tirare fuori l'accumulatore utilizzando il cordino che si trova sulla parte superiore dell'accumulatore.

2. Rimessa dell'accumulatore nel monopattino elettrico

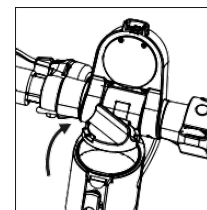

1. Premendo il pulsante sotto il display si apre il cruscotto, tirare fuori il coperchio della batteria

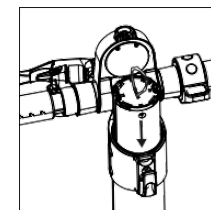

2. Allineare la tacca dell'accumulatore con la tacca nel monopattino elettrico. Assicurarsi che il cordino sia sempre visibile sulla parte superiore dell'accumulatore.

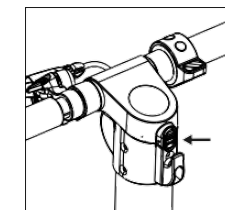

3. Stringere il coperchio della batteria. Premere sul cruscotto. Assicurarsi sempre che il display sia di nuovo fissato bene.

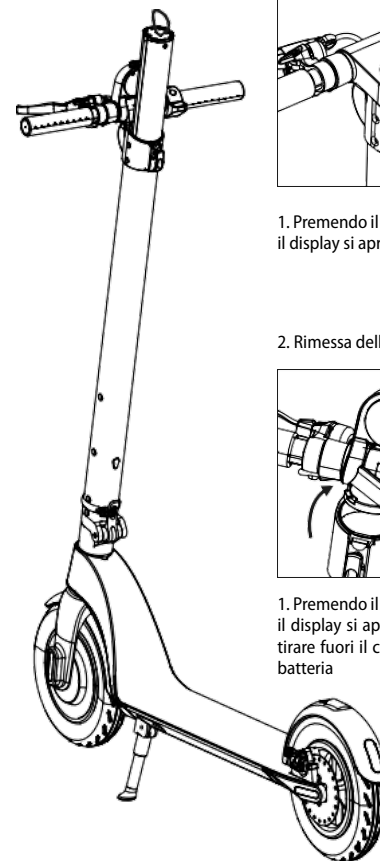

PULIZIA E MANUTENZIONE

- Assicurarsi sempre che l'accumulatore e il dispositivo di ricarica del monopattino siano staccati dall'alimentazione. Il monopattino elettrico deve essere spento.
- Inumidire un panno pulito e pulire il monopattino elettrico. Facendo manutenzione dei cuscinetti non eccedere mai con l'olio lubrificante.
- E' vietato pulire il monopattino elettrico con l'acqua spruzzante o immergendolo nell'acqua o in altri liquidi. Si danneggerebbero in modo irreversibile gli elementi elettronici.

MESSA IN DEPOSITO

- Prima di immagazzinare il monopattino caricare completamente l'accumulatore per evitare il danneggiamento dell'accumulatore per lo scarico eccessivo nel caso di immagazzinamento prolungato.
- Ricaricare l'accumulatore almeno una volta in tre mesi.
- Non caricare l'accumulatore se la temperatura dell'immagazzinamento sarà inferiore allo 0 °C. Spostare l'accumulatore in un locale con la temperatura di ambiente e solo dopo procedere alla ricarica.
- Immagazzinare il monopattino elettrico in un locale asciutto. Nel caso di inutilizzo prolungato coprire il monopattino per prevenire il deposito della polvere.

SOLUZIONE DEI PROBLEMI

Problema	Soluzione
Il monopattino non si avvia	Ricaricare l'accumulatore.
Il monopattino non si ricarica	Controllare se il caricabatterie è collegato correttamente alla presa della rete, nel caso contrario ripristinare il collegamento.
	Controllare se il caricabatterie del monopattino funziona (la spia è accesa).
	Verificare se la spina del caricabatterie e la porta di ricarica del monopattino siano inseriti correttamente.
La durata di autonomia si è ridotta	La vita utile dell'accumulatore è alla fine – l'accumulatore è da sostituire con uno nuovo. Contattare il centro di assistenza autorizzato.
Il motore non lavora.	Contattare il centro di assistenza autorizzato.
Freni	Stridono o fischiano – controllare la messa a punto dei freni.
	Se si è allentato l'elemento di fissaggio dei freni stringere le viti e mettere i freni a punto.
	Se i freni e le pastiglie del freno risultano sporchi, pulirli con acqua pulita.

Qualora il problema riscontrato non si trovi nell'elenco dei problemi di cui sopra, rivolgersi al proprio rivenditore o all'assistenza autorizzata. Tutti gli interventi e le riparazioni apportati sul monopattino elettrico possono compromettere il suo funzionamento e le eventuali contestazioni non saranno riconosciute!

ACCESSORI ACQUISIBILI SUCCESSIVAMENTE

Borsa	codice del prodotto 42393855
Portacellulare	codice del prodotto 42393856
Accumulatore di scorta	codice del prodotto 42393834

SMALTIMENTO DELL'ACCUMULATORE

L'apparecchio contiene l'accumulatore - Li-Ion. Questo tipo di accumulatore contiene le sostanze le quali, se rilasciate nell'ambiente, possono risultare nocive. Prima di smaltire l'apparecchio o nel caso della sostituzione dell'accumulatore, l'accumulatore vecchio va tolto e consegnato in un apposito centro di raccolta per il suo smaltimento ecologico.

ASSISTENZA

La manutenzione più impegnativa e/o la riparazione che richiede l'intervento sulle parti interne dell'apparecchio devono essere fatte esclusivamente dal centro di assistenza autorizzato.

PROTEZIONE DELL'AMBIENTE

- Riciclare imballi e prodotti vecchi, alla fine di loro ciclo di vita.
- La scatola in cui si acquista il prodotto può essere recuperata come rifiuto differenziato.
- Sacchetti in polietilene (PE) possono essere recuperati come rifiuto differenziato.

Riciclaggio del prodotto alla fine della sua vita utile



L'apparecchio è identificato in conformità alla Direttiva 2012/19/EU del Parlamento europeo e del Consiglio sui rifiuti di apparecchiature elettriche ed elettroniche (RAEE). Il simbolo riportato sul prodotto indica che il prodotto stesso non può essere smaltito come rifiuto urbano. Va portato in un centro di raccolta dei rifiuti elettrici ed elettronici. Provvedendo allo smaltimento corretto del prodotto si può prevenire l'impatto negativo sull'ambiente e/o sulla salute umana nel caso di mancato riciclaggio. Lo smaltimento deve essere effettuata in conformità alle norme regolanti la gestione dei rifiuti. Le maggiori informazioni sulle modalità dello smaltimento del prodotto sono reperibili presso l'ufficio locale di amministrazione pubblica oppure nel negozio dove il prodotto è stato acquistato.



Il presente prodotto rispetta tutti i requisiti elementari stabiliti dalle normative UE inerenti.

Il produttore si riserva il diritto di modificare senza preavviso il testo del manuale d'uso, il design del prodotto e/o i suoi parametri tecnici.

AGRADECIMIENTO

Gracias por comprar este producto de la marca Concept y esperamos que quede satisfecho con él durante todo el tiempo que lo use.

Antes de usar el producto, lea con cuidado todo el manual y luego guárdelo. Asegúrese de que las demás personas que vayan a utilizar el producto se familiaricen con el presente manual.

Parámetros técnicos	
Dimensiones del monopatín desplegado	1083*401*1186 mm
Dimensiones del monopatín plegado	1083*401*460 mm
Altura del suelo a la tabla	115 mm
Peso	13 kg
Tamaño de las ruedas	10 pulgadas
Capacidad	6,4 Ah
Potencia del motor	350 W
Autonomía con una carga	hasta 25 km
Velocidad máxima	25 km/h
Capacidad de carga máxima	100 kg (120 kg)
Pendiente máxima de la carretera	15°

ADVERTENCIAS IMPORTANTES DE SEGURIDAD

- No emplee el monopatín eléctrico de una manera diferente a la descrita en el presente manual.
- Antes de utilizar por primera vez el artefacto, retire el embalaje y los materiales promocionales.
- Por su seguridad, respete las normas de tráfico locales. Antes de conducir, compruebe el estado del monopatín para asegurarse de que los neumáticos o cualquier otra partes no estén dañados y que todas las piezas estén bien apretadas.
- Cuando utilice un monopatín eléctrico, compórtese de forma que evite causar daños a sí mismo ni a otras personas o bienes.
- Se prohíbe cualquier modificación o alteración del monopatín eléctrico, ya que podría dañar su estructura o alterar la potencia del motor, lo que podría provocar lesiones graves.
- No deje el monopatín eléctrico sin vigilancia.
- Al desenchufar el cargador, no tire del cable sino del enchufe.

- No permita que el monopatín eléctrico sea manipulado por niños o personas no capacitadas y utilícelo fuera de su alcance.
- Tenga especial cuidado si emplea el monopatín eléctrico en las cercanías de niños.
- No permita que el monopatín eléctrico sea empleada como juguete.
- No utilice otros accesorios que los recomendados por el fabricante.
- No inserte objetos en los orificios. No utilice el monopatín eléctrico si alguno de sus orificios está obstruido.
- **No sumerja al monopatín eléctrico en agua u otros líquidos, podría dañarse y causar un accidente.**
- Controle regularmente el monopatín eléctrico y el cable del cargador por daños.
- No tire el cargador al fuego ni lo exponga a temperaturas mayores a 35°C.
- No toque las partes móviles del monopatín eléctrico en funcionamiento. Evite tocar los discos de freno con el monopatín eléctrico en marcha.
- No repare el monopatín eléctrico, diríjase a un servicio autorizado.
- Los niños mayores de 15 años y las personas mayores o con capacidades físicas o mentales reducidas, o con insuficiente experiencia y conocimientos pueden utilizar el monopatín eléctrico únicamente bajo supervisión o si se les ha enseñado a utilizarlo de una manera segura y son conscientes de los eventuales riesgos.
- **Recuerde que al conducir un monopatín eléctrico puede perder el equilibrio, chocar o caerse, para evitar lesiones familiarícese con este manual y mantenga su monopatín en buenas condiciones.**
- Use coderas y rodilleras y un casco cuando usa el monopatín. Use indumentaria adecuada, recomendamos indumentaria deportiva.
- No utilice el monopatín en caso de mal tiempo (lluvia, nieve, viento fuerte, etc...)
- No utilice el monopatín para transportar otras personas o niños. El monopatín está diseñado para una sola persona.
- El monopatín puede ser utilizado por personas mayores de 15 años. Si está embarazada ¡NO USE el monopatín!
- La capacidad de carga máxima del monopatín es de 120 kg.
- No consuma alcohol u otras sustancias adictivas antes o durante el viaje. No fume mientras conduce el monopatín.
- No hable por teléfono ni utilice auriculares mientras conduce. Preste toda su atención a la conducción.

- Preste atención al estado de las carreteras, cualquier desnivel puede afectar negativamente la conducción: barro, hielo, nieve, humedad, baches.
- El monopatín está diseñado para subir pendientes a un ángulo de menos de 15°
- No utilice el monopatín en carreteras destinadas a automóviles.
- No estacione el monopatín frente a salidas de seguridad, pasillos de evacuación o en zonas designadas para los servicios de emergencia.

¡ADVERTENCIA! EL MAL USO DEL MONOPATÍN O LA FALTA DE LECTURA DE ESTE MANUAL PUEDE RESULTAR EN LESIONES GRAVES. NI EL CONCESIONARIO NI EL DISTRIBUIDOR SERÁN RESPONSABLES DE CUALQUIER LESIÓN, PÉRDIDA FINANCIERA, ACCIDENTE, LITIGIO O CONFLICTO CAUSADO POR USO INADECUADO Y EL INCUMPLIMIENTO DE ESTE MANUAL.

En caso de incumplimiento de las instrucciones del fabricante, cualquier reparación no será reconocida por la garantía.

DESCRIPCIÓN DEL PRODUCTO

- | | |
|-----------------------|----------------------------------|
| 1 Acelerador | 10 Pantalla LED |
| 2 Freno | 11 Cierre de la tapa del tablero |
| 3 Luz delantera | 12 Gancho |
| 4 Poste | 13 Puerto de carga |
| 5 Anillo de retención | 14 Llave de bloqueo de seguridad |
| 6 Motor | 15 Placa antideslizante |
| 7 Soporte | 16 Guardabarros |
| 8 Freno de disco | 17 Luces traseras |
| 9 Manillar | |

Contenido del envase

- 1 Monopatín eléctrico SC2500
- 1 Adaptador de carga
- 1 Batería
- 1 Llave hexagonal M5
- 1 Manual del usuario

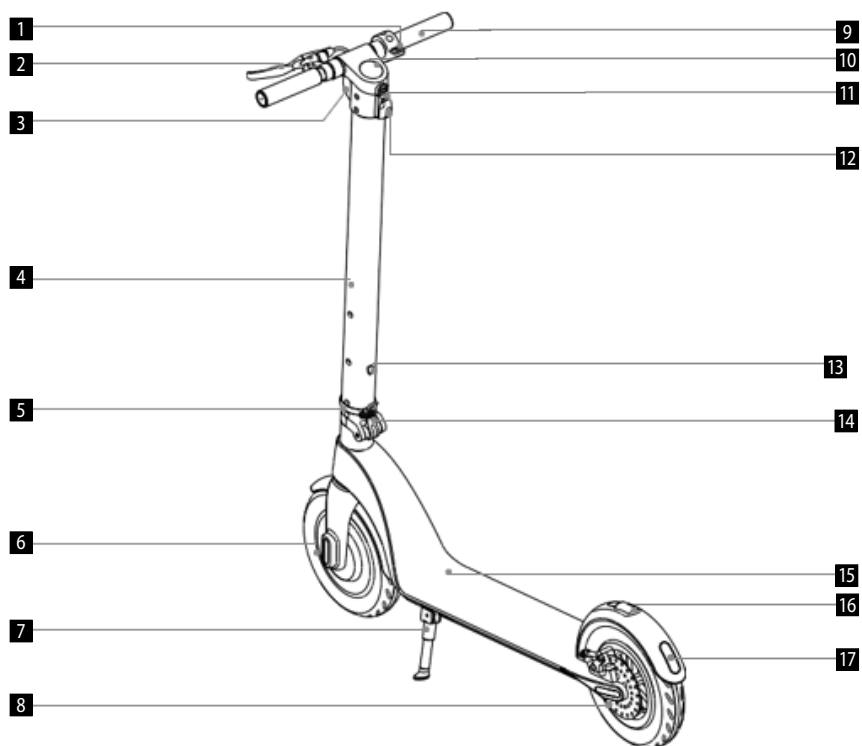

DESCRIPCIÓN DEL MANILLAR Y LOS MANDOS

1. Palanca de freno

Sujete la manija del freno para detenerse. Presione ligeramente el guardabarros trasero para aplicar los frenos.

2. Pantalla LED

Si se enciende el testigo "Indicación de avería", póngase en contacto con el vendedor, que le indicará cómo proceder.

3. Botón de función

A Pulse brevemente el botón de función para cambiar de marcha.

- Modo principiante: el indicador de modo de velocidad no se muestra.
- Modo avanzado: el indicador de modo de velocidad se muestra en blanco.
- Modo deportivo: el indicador de modo de velocidad se ilumina en rojo.

B Pulse dos veces el botón de función para encender o apagar las luces. Las luces traseras se iluminan automáticamente al frenar.

4. Botón para encender y apagar

Mantenga pulsado el botón para encender y apagar el monopatín eléctrico.

5. Botón de control del acelerador

Al pulsar el botón del acelerador se pone en marcha el monopatín y al volver pulsarlo se acelera.

6. Funciones del control de crucero

El control de crucero se activa automáticamente si se mantiene una velocidad constante durante 6 segundos. Si quiere desactivar el control de crucero, presione el acelerador o el freno.

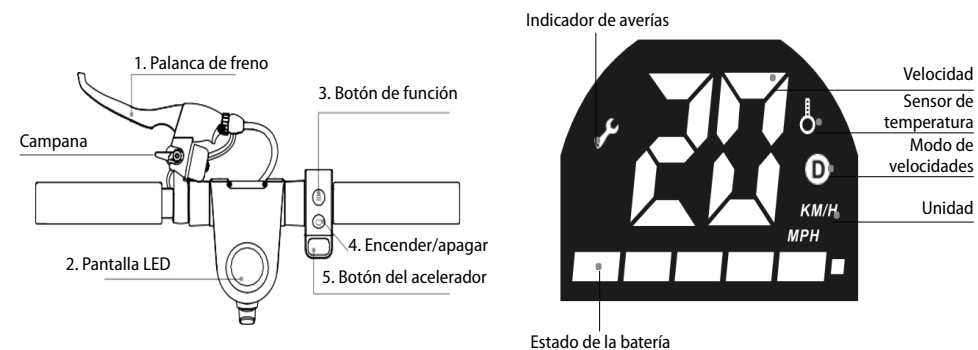

MANUAL DE USO

MONTAJE

Advertencia

Antes de instalar o desmontar accesorios, apague el monopatín eléctrico y desenchufe el cargador.

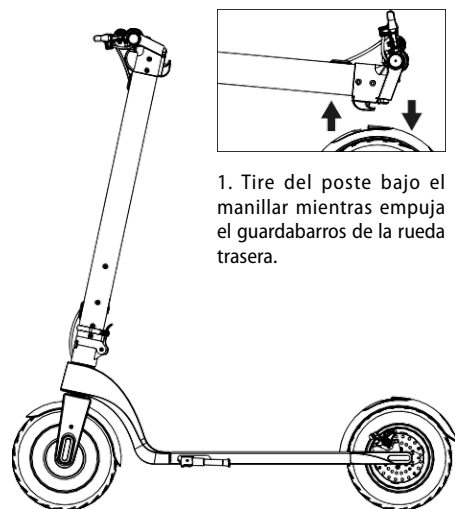

1. Tire del poste bajo el manillar mientras empuja el guardabarros de la rueda trasera.

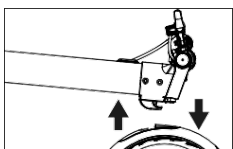

2. Enderece el poste y asegure la llave de bloqueo de seguridad con el anillo de fijación.

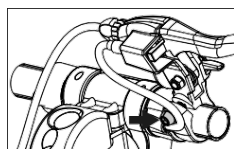

3. Fije la palanca de freno con una llave hexagonal M5.

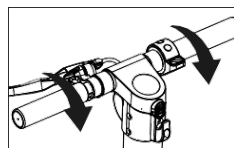

4. Apriete el manillar (preste atención a la dirección al apretar).

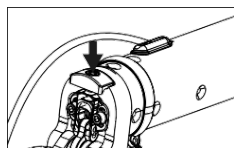

5. Apriete el perno en el poste para que quede inmóvil.

PLEGAR EL MONOPATÍN ELÉCTRICO

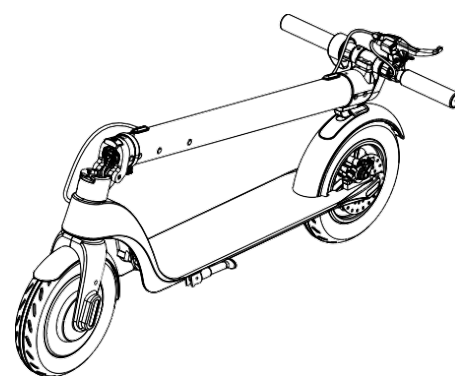

1. Afloje el anillo de retención.

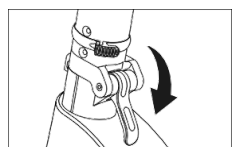

2. Afloje la llave de bloqueo de seguridad.

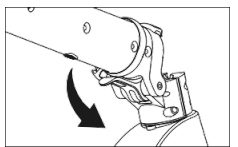

3. Baje el poste.

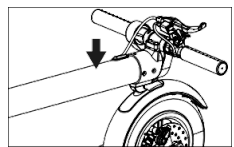

4. El gancho debe encajar en el agujero del guardabarros trasero y presionar para asegurarlo.

CONDUCCIÓN

1. Presione el botón encender/apagar por 2 segundos.
2. Ponga un pie en la tabla y empuje el suelo con el otro pie.
3. Cuando haya alcanzado una velocidad suficiente y se sienta estable, coloque el otro pie en la tabla.
4. Tras el arranque, presione ligeramente el acelerador y gire ligeramente el manillar para cambiar de dirección.
5. Pulse el botón PLYN para acelerar. ¡Tenga precaución y no vaya demasiado rápido!
6. Presione la palanca de freno para aplicar los frenos y pise ligeramente el freno trasero para frenar.
7. Cuando la velocidad disminuya lo suficiente, retire el pie de la tabla. Cuando el monopatín se detenga por completo, podrá descender con ambos pies.

AUTONOMÍA

La autonomía de un monopatín eléctrico puede verse afectada por varios factores, como el clima, el peso, la carga de la batería y el estado de la carretera. Estos factores se dan como ejemplos principales, cada uno puede afectar la autonomía y a menudo se combinan. Tenga en cuenta que la autonomía total que figura en las especificaciones es sólo una indicación y en la realidad puede ser muy distinta. Está listo para esta situación.

Autonomía según el peso

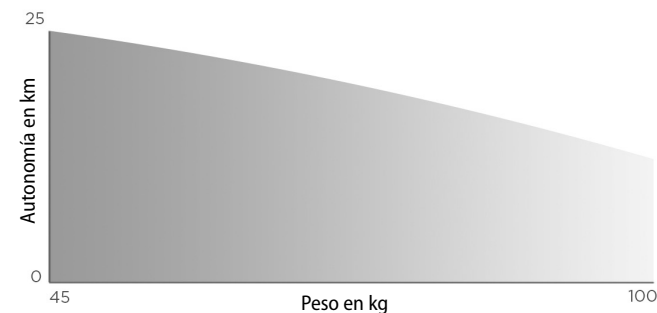

ESPECIFICACIONES DE LA BATERÍA

Siga estas instrucciones de almacenamiento y carga para prolongar la vida y el rendimiento de la batería. Preste especial atención a las advertencias de seguridad y a las especificaciones detalladas.

Especificaciones de la batería	
Tipo	Batería de iones de litio
Tiempo de carga	3-4 horas
Tensión	36 V
Temperatura operativa	0-35°C
Temperatura durante la carga	0-35°C
Temperatura de almacenamiento	-8 a 35°C
Tensión máxima durante la carga	42 V
Tiempo de almacenamiento recomendado (-8 a 35°C)	3 meses con carga completa
Capacidad de la batería	6,4 Ah

Corriente de carga máxima	2 A
Tensión de entrada	100-240 V AC
Frecuencia	50-60 Hz
Tensión de salida	42 V
Corriente de salida	1,5 A

SEGURIDAD EN EL USO DE LA BATERÍA

Deje de utilizar la batería si ocurre lo siguiente:

- Utilice la batería únicamente de acuerdo con la normativa locales. Póngase en contacto con personal cualificado para desarmar y modificar la batería.
- No toque ninguna sustancia que salga de la batería. Si la batería produce malos olores o se calienta excesivamente, deje de utilizarla.
- No utilice el monopatín eléctrico mientras se está cargando. Desconecte la batería del cargador antes de la conducción y la instalación.
- Mantenga la batería alejada de niños y animales.
- Para que la batería funcione con la mayor eficacia posible, preste atención a la temperatura de almacenamiento y a la de carga. Utilice siempre el rango de temperatura indicado en las especificaciones.
- Compruebe siempre la normativa local para el transporte de baterías de litio. Las baterías de litio se consideran peligrosas.
- La batería contiene sustancias peligrosas, nunca la abra. No introduzca nada en la batería.
- Está prohibido cargar una batería de litio que se haya descargado excesivamente. Estas baterías son un peligro para la seguridad, por favor deséchelas en un punto de recogida adecuado.
- Si la temperatura interna de la batería supera los 45 °C el sistema de protección se activa automáticamente.
- No cargue la batería si la temperatura exterior o interior supera los 40°C.
- Nunca deje el monopatín eléctrico a la luz directa del sol, podría dañar la batería.
- Utilice únicamente equipos de carga originales para cargar el monopatín eléctrico.

PROCEDIMIENTO DE CARGA

Primera opción para cargar la batería:

- Abra la tapa del puerto de carga y asegúrese de que esté limpio y seco.
- Conecte el cargador a la batería y el otro extremo a la fuente de alimentación (100-240 V).
- Si la luz indicadora del cargador está en rojo, la batería se está cargando bien. Si la luz no se enciende, compruebe la conexión de red.
- Si el indicador del cargador se pone en verde, la batería está cargada al 99%. Interrumpa la carga. Cargar la batería durante más tiempo afectará a su vida útil.

Segunda opción para cargar la batería:

- Retire la batería del monopatín. Retire la tapa de silicona del puerto de carga y enchufe el conector de CC del cargador en el puerto de carga.
- Enchufe el cable de alimentación en el cargador y el otro extremo en un tomacorriente (100-240 V). Fíjese si el indicador de carga está iluminado.



Si el indicador del cargador está en verde, la batería está cargada, desconecte el cargador.

- Cubra el puerto de carga con la tapa de silicona después de la carga para evitar el polvo y objetos metálicos extraños entren en contacto con él y provoquen un cortocircuito.

CAMBIO DE BATERÍA

1. Cómo extraer la batería del monopatín eléctrico

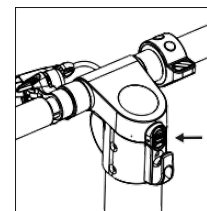

1. Pulse el botón situado debajo de la pantalla para abrir el cuadro de mandos.

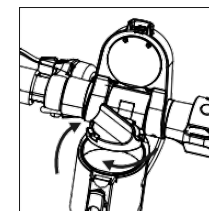

2. Desmonte la tapa de la batería.

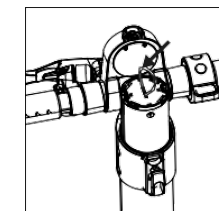

3. Extraiga la batería utilizando el cordón situado en la parte superior de la misma.

2. Montar la batería del monopatín eléctrico

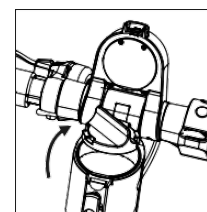

1. Presione el botón debajo de la pantalla para abrir el tablero, retire la tapa de la batería

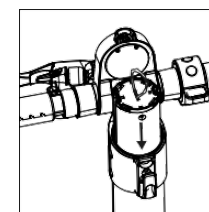

2. Alinee la ranura de la batería con la ranura del monopatín. Asegúrese de que el cordón auxiliar esté siempre visible en la parte superior de la batería.

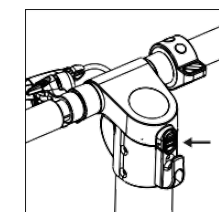

3. Ajuste la tapa de la batería y empuje hacia abajo el tablero. Asegúrese de que la pantalla esté firmemente fijada en la parte posterior.

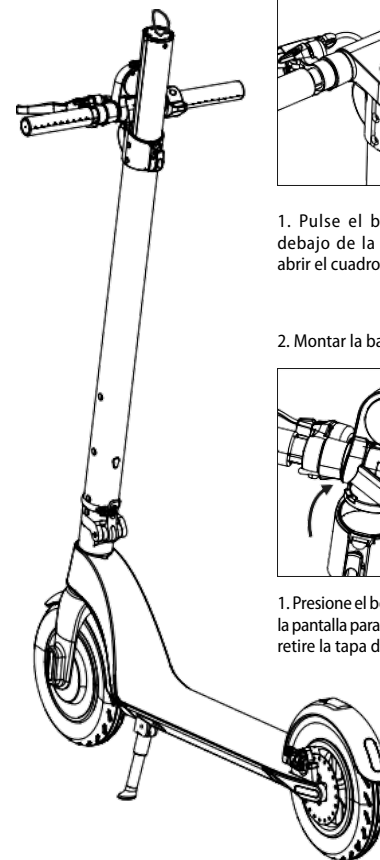

LIMPIEZA Y MANTENIMIENTO

- Asegúrese siempre de que la batería y el cargador estén desconectados de la red eléctrica. El monopatín eléctrico debe estar apagado.
- Humedezca un paño suave con agua limpia para limpiar el monopatín eléctrico. No añada aceite lubricante cuando realice el mantenimiento de los rodamientos.
- Se prohíbe limpiar el monopatín eléctrico con chorros de agua o sumergiéndolo, ya que causaría daños permanentes a los componentes eléctricos.

ALMACENAMIENTO

- Cargue completamente la batería antes de almacenarla a largo plazo para evitar que se dañe debido a la sobredescarga.
- Recargue la batería al menos una vez cada tres meses.
- No cargue la batería si la temperatura de almacenamiento es inferior a 0°C. Lleve la batería a una habitación a temperatura ambiente y luego cárguela.
- Guarde el monopatín eléctrico en un espacio interior adecuado y seco. El monopatín puede cubrirse para evitar la acumulación de polvo.

SOLUCIÓN DE PROBLEMAS

Problema	Solución
El monopatín eléctrico no arranca	Cargue la batería.
El monopatín eléctrico no se carga	Compruebe que el cargador esté bien enchufado, si no es así enchúfelo bien.
	Compruebe que el cargador funcione (indicador iluminado).
	Compruebe que el enchufe del cargador y el puerto de carga estén correctamente insertados.
Reducción del funcionamiento de la batería	La batería está llegando al fin de su vida útil, reemplácela. Diríjase a un servicio autorizado.
El motor no funciona	Diríjase a un servicio autorizado.
Frenos	Hacen un sonido chirriante: compruebe el ajuste de los frenos.
	Si la pinza de freno se ha aflojado, apriete los tornillos y ajuste los frenos.
	Si los frenos y las pastillas de freno están sucios e impiden un buen frenado, límpielos con agua.

Si su problema no está cubierto por la tabla anterior, póngase en contacto con su distribuidor o con un servicio técnico autorizado. Las modificaciones y reparaciones que realice en el monopatín eléctrico pueden provocar daños y no se aceptarán reclamaciones posteriores.

ACCESORIOS OPCIONALES

Bolsa	Código de producto 42393855
Soporte para teléfono móvil	Código de producto 42393856
Batería de repuesto	Código de producto 42393834

LIQUIDACIÓN DE LA BATERÍA

El artefacto incluye una batería Li-ion. Este tipo de batería contiene sustancias cuya descomposición podría causar daños al medio ambiente. Al desechar el artefacto o reemplazar la batería, la batería original deberá ser llevada a un centro de recolección apropiado.

SERVICIO

El mantenimiento de carácter más amplio o las reparaciones que requieran intervenir en las piezas internas del producto deben ser realizados por un servicio profesional.

PROTECCIÓN AL MEDIO AMBIENTE

- Dé preferencia al reciclado de los materiales de embalaje y los artefactos viejos.
- La caja puede ser desechada con la recolección de residuos clasificados.
- Las bolsas de polietileno (PE) deben ser llevadas para su reciclaje.

Reciclaje del artefacto al final de su vida útil



El artefacto está etiquetado de acuerdo con la Directiva Europea 2012/19/UE sobre Residuos de Artefactos Eléctricos y Electrónicos (RAEE). El símbolo en el producto o su embalaje indica que este no debe ser incluido entre los residuos domésticos. Debe ser llevado a un centro de recolección para el reciclaje de dispositivos eléctricos o electrónicos. Procurar la correcta liquidación del producto ayuda a prevenir efectos negativos en el medio ambiente y la salud humana que podrían ser resultar de la liquidación incorrecta del producto. El artefacto debe ser desechado conforme las normas para la gestión de residuos. Podrá obtener información más detallada sobre el reciclaje del producto en la autoridad local, el servicio de tratamiento de residuos correspondiente o la tienda en donde fue adquirido.



El producto cumple con todos los requisitos básicos de las directivas UE aplicables.

El fabricante se reserva el derecho de realizar cambios en el texto, el diseño y las especificaciones técnicas.

MULȚUMIRE

Vă mulțumim pentru cumpărarea produsului marca Concept și vă dorim să fiți mulțumiți de produsul nostru pe întreaga durată de utilizare a acestuia.

Înainte de prima utilizare citiți cu atenție și în întregime manualul de utilizare și păstrați-l pentru o consultare ulterioară. Asigurați-vă că și celelalte persoane care vor folosi produsul sunt familiarizate cu instrucțiunile prezentate în prezentul manual.

Parametri tehnici	
Dimensiunile trotinetei în stare desfăcută	1083*401*1186 mm
Dimensiunile trotinetei în stare pliată	1083*401*460 mm
Înălțime de la sol pentru platformă	115 mm
Greutate	13 kg
Mărimea roților	10 țoli
Capacitate	6,4 Ah
Puterea motorului	350 W
Distanță parcurgere la o încărcare	până la 25 km
Viteza maximă	25 km/h
Capacitate portantă maximă	100 kg (120 kg)
Înclinare maximă a drumului	15°

INDICAȚII IMPORTANTE PRIVIND SECURITATEA

- Nu utilizați trotineta electrică în alt mod decât cel descris în prezentul manual.
- Înainte de prima utilizare îndepărtați de pe aparat întregul material de ambalare și materialele de marketing
- Pentru siguranța dvs., respectați reglementările locale de circulație rutieră. Înaintea cursei verificați starea trotinetei electrice dvs. dacă nu este deteriorată anvelopa sau orice altă parte a trotinetei electrice și toate piesele sunt strânse corespunzător.
- La utilizarea trotinetei electrice, comportați-vă întotdeauna în așa fel încât să nu răniți pe dvs. sau pe alte persoane și să nu deteriorați bunuri străine.
- Este interzisă orice modificare, transformare a trotinetei electrice, ar putea să se ajungă la deteriorarea structurii trotinetei electrice sau modificarea puterii motorului, ceea ce ar putea duce la vătămări grave.

- Nu lăsați trotineta electrică fără supraveghere.
- La scoaterea adaptorului de încărcare din priză, nu trageți niciodată de cablul de alimentare, prindeți de adaptorul de încărcare și scoateți-l prin tragere.
- Nu permiteți copiilor sau persoanelor fără capacitate juridică să manipuleze cu trotineta electrică, folosiți-o în afara accesului acestora.
- Acordați atenție sporită la folosirea trotinetei electrice în apropierea copiilor.
- Nu permiteți ca trotineta electrică să fie folosită drept jucărie.
- Nu folosiți alte accesorii decât cele recomandate de către producător.
- Nu introduceți niciun fel de obiecte în orificii. Nu utilizați trotineta electrică dacă este înfundat oricare din orificiile acesteia.
- **Nu cufundați trotineta electrică în apă și nici în alt lichid. Acest lucru ar deteriora trotineta electrică și ar provoca un accident de siguranță.**
- Controlați în mod regulat trotineta electrică și cablul de alimentare al adaptorului de încărcare pentru a depista deteriorările.
- Nu aruncați acumulatorul trotinetei electrice în foc și nu-l expuneți temperaturilor de peste 35 °C.
- Nu atingeți componentele în mișcare ale trotinetei electrice în timpul funcționării. Nu atingeți discurile de frână după ce ați mers cu trotineta electrică.
- Nu reparați trotineta electrică prin forțe proprii. Apelați la un service autorizat.
- Această trotinetă electrică poate fi utilizată de către copiii cu vârsta de 15 ani și peste și de către persoanele cu dizabilități fizice sau capacitate mentală redusă sau experiență și cunoștințe insuficiente doar dacă sunt supravegheate sau au fost familiarizate cu utilizarea în siguranță a trotinetei electrice și pricep eventualele pericole.
- **Rețineți că la deplasare pe trotineta electrică puteți pierde echilibrul, puteți lovi în ceva sau puteți cădea. Pentru a preveni răniile familiarizați-vă cu acest manual și păstrați scuterul în stare bună!**
- Înainte de a vă deplasa, puneți-vă protecții de coturi, genunchi și casca. Adaptați îmbrăcămintea cursei - recomandăm îmbrăcăminte de sport.
- Nu folosiți trotineta în caz de vreme rea (ploaie, zăpadă, vânt puternic și așa mai departe...)

- Nu folosiți trotineta pentru a transporta alte persoane sau copii. Trotineta este destinată unei singure persoane.
- Trotinetă poate fi utilizat de persoanele cu vârsta de peste 15 ani. **NU FOLOSIȚI** trotineta în timpul sarcinii!
- Capacitate portantă maximă a trotinetei este de 120 kg.
- Nu consumați alcool sau alte substanțe dependente înainte sau în timp ce conduceți. Nu fumați în timp ce conduceți trotineta.
- Nu telefonați și nu folosiți căști în timp ce conduceți! Acordați întotdeauna atenție deplină conducerii.
- Acordați atenție stării drumurilor, orice denivelare poate afecta negativ mersul dumneavoastră - noroi, gheață, zăpadă, umezeală, gropi.
- Trotineta este concepută pentru a urca pantele cu un unghi mai mic de 15°.
- Nu folosiți trotineta pe drumurile publice destinate vehiculelor.
- Nu parcați trotineta în fața ieșirilor de siguranță, a coridorului de evacuare și în zonele destinate serviciilor de salvare.

AVERTIZARE! UTILIZAREA NECORESPUNZĂTOARE A TROTINETEI SAU DACĂ NU ESTE CITIT MANUALUL DE UTILIZARE POT DUCE LA RĂNIRI GRAVE. VÂNZĂTORUL SAU DISTRIBUITORUL NU POARTĂ NICIO RESPONSABILITATE PENTRU VĂTĂMARE, DAUNE FINANCIARE, ACCIDENTE, LITIGII JURIDICE SAU CONFLICTE CAUZATE DE O UTILIZARE NECORESPUNZĂTOARE ȘI DE NERESPECTAREA ACESTUI MANUAL.

La nerespectarea instrucțiunilor producătorului, eventuala reparație nu poate fi recunoscută drept reparație de garanție.

DESCRIEREA PRODUSULUI

- | | | | |
|---|----------------------------------|----|---|
| 1 | Accelerare (accelerarea vitezei) | 10 | Display LED |
| 2 | Frână | 11 | Încuietoarea capacului panoului de bord |
| 3 | Far față | 12 | Cârlig |
| 4 | Stâlp | 13 | Port de încărcare |
| 5 | Inel de siguranță | 14 | Cheie de blocare de siguranță |
| 6 | Motor | 15 | Platformă antialunecare |
| 7 | Suport | 16 | Aripă |
| 8 | Frână cu disc | 17 | Lumini spate |
| 9 | Ghidon | | |

Conținutul ambalajului

- 1x Trotinetă electrică SC2500
- 1x Adaptor de încărcare
- 1x Acumulator
- 1x Cheie hexagonală M5
- 1x Instrucțiuni de utilizare

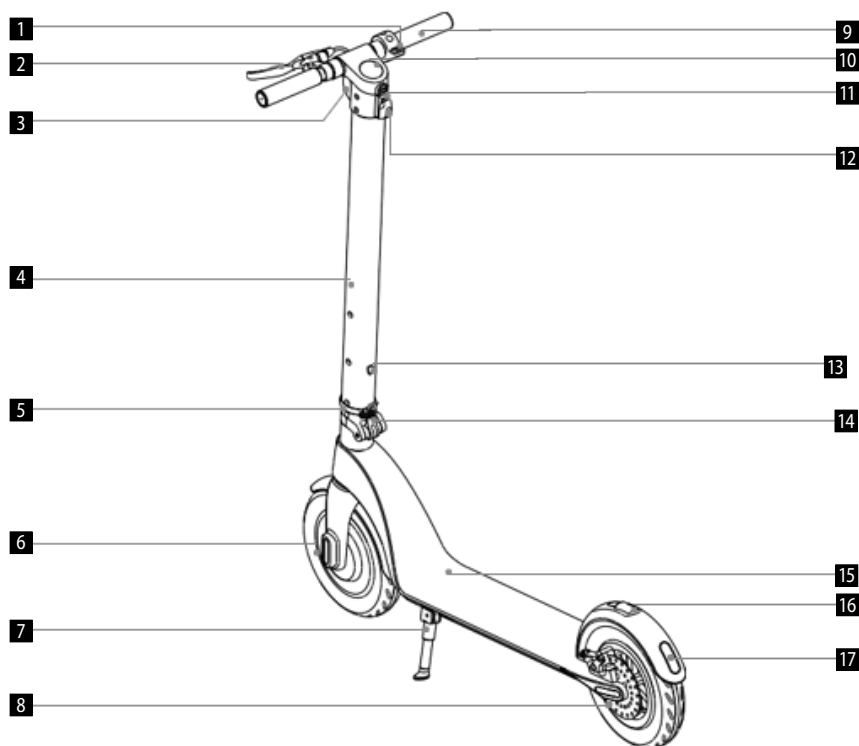

DESCRIEREA GHIDONULUI ȘI A COMENZILOR

1. Manetă de frână



Prin strângerea manetei de frână opriți. Călcați ușor pe aripa spate pentru frânare.

2. Display LED

Dacă se aprinde indicatorul „Indicare defecțiune”, contactați distribuitorul pentru a vă consulta cum trebuie să procedați.

3. Buton de funcții

A Prin apăsare scurtă a butonului de funcții comutați treptele de viteză.

- Mod pentru începători: indicatorul modului de viteză  nu este afișat.
- Mod pentru avansați: indicatorul modului de viteză  este afișat în alb.
- Mod sport: indicatorul modului de viteză  este afișat în roșu.

B Prin două apăsări scurte ale butonului de funcții activați/dezactivați farul față. Lămpile spate se aprind automat la frânare.

4. Buton pentru pornire/oprire

Prin apăsare lungă a butonului pentru porniți/opriți trotineta electrică.

5. Butonul de accelerație

La apăsarea butonului de accelerație trotineta pornește din loc și la apăsare repetată mărește viteza.

6. Funcția de control al vitezei de croazieră

Controlul vitezei de croazieră este activat automat dacă se menține o viteză constantă timp de 6 secunde. Dacă doriți să dezactivați controlul de viteză, este îndeajuns să accelerați sau călcați frâna.

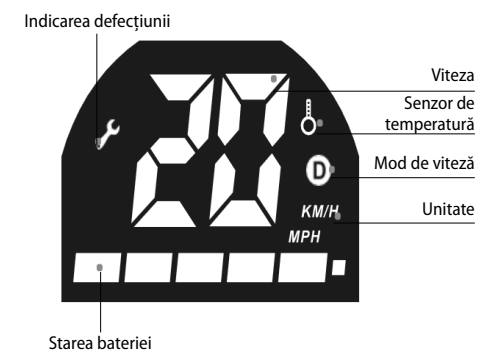
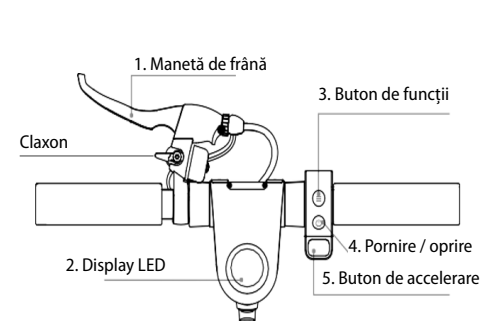

INSTRUCȚIUNI DE UTILIZARE

ASAMBLARE TROTINETEI ELECTRICE

Avertizare

Înainte de montare sau demontare a accesoriilor, opriți trotineta și scoateți întotdeauna ștecherul adaptorului de încărcare din priză!

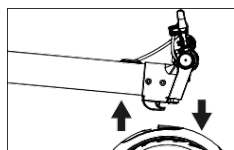
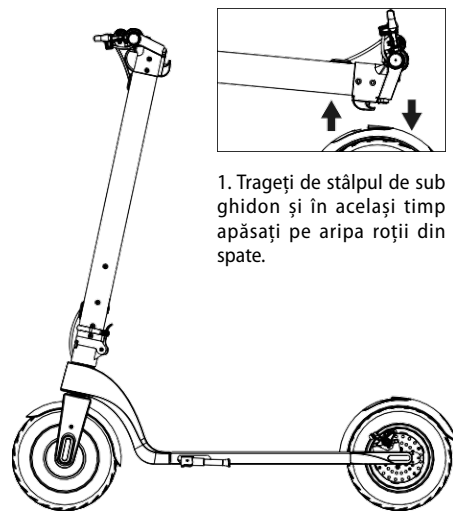

1. Trageți de stâlpul de sub ghidon și în același timp apăsați pe aripa roții din spate.



2. Poziționați stâlpul și cu ajutorul inelului de fixare blocați cheia de siguranță.

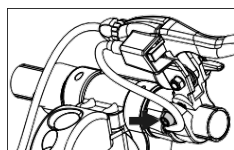

3. Fixați maneta frânei cu ajutorul unei chei hexagonale M5.

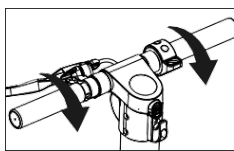

4. Strângeți ghidonul (acordați atenție sensului de strângere).

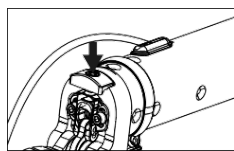

5. Strângeți șurubul la stâlp, astfel încât să nu se miște.

ASAMBLAREA TROTINETEI ELECTRICE

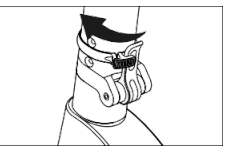
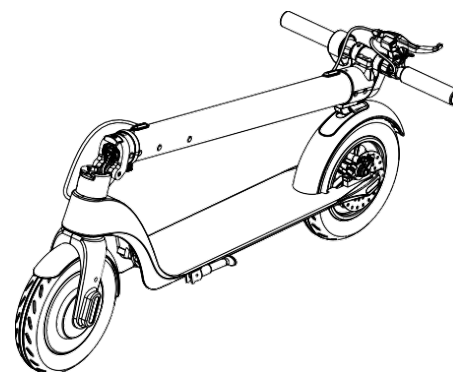

1. Slăbiți inelul de fixare.

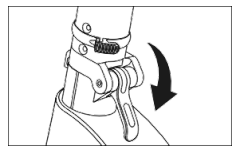

2. Slăbiți cheia de blocare de siguranță.

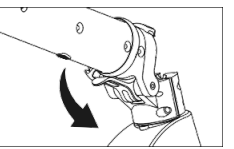

3. Rabatați stâlpul.

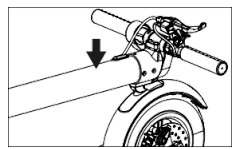

4. Cârligul trebuie să se potrivească în orificiul din aripa din spate și prin apăsare se fixează.

CONDUCEREA TROTINETEI ELECTRICE

1. Apăsați butonul de pornire timp de 2 secunde.
2. Puneți-vă cu un picior pe platformă și cu celălalt picior împingeți puternic de pe loc.
3. La atingerea unei viteze suficiente și dacă vă simțiți stabil, așezați și celălalt picior pe platforma trotinetei electrice.
4. După pornire, apăsați ușor accelerația și prin rotire ușoară ghidonului schimbați direcția.
5. Prin apăsarea butonului ACCELERAȚIE măriți viteza. Aveți grijă și nu circulați prea repede!
6. Prin apăsarea manetei de frână pentru frânați iar prin călcarea ușoară a frânei spate frânați ușor.
7. Când trotineta electrică încetinește suficient, luați piciorul de pe platformă. Când trotineta se oprește complet, puteți coborî cu ambele picioare.

DISTANȚA DE PARCURGERE A TROTINETEI ELECTRICE

Distanța de parcurgere a trotinetei electrice poate fi influențată de mai mulți factori, cum ar fi influența vremii, greutatea, încărcarea acumulatorului și condițiile de drum. Acești factori sunt dați ca exemple principale, fiecare dintre acești factori poate influența distanța de parcurgere, mulți dintre aceștia se și combină. Prin urmare, rețineți că distanța totală de parcurgere menționată în specificații este doar orientativă. În realitate, distanța de parcurgere poate diferi foarte mult. Așadar, fiți pregătiți pentru această situație.

Distanța de parcurgere în funcție de greutate

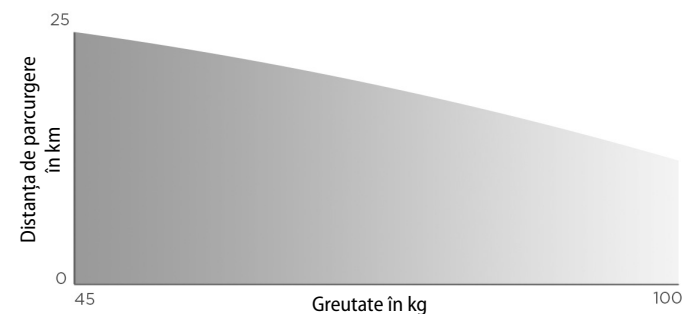

SPECIFICAȚIILE BATERIEI

Urmați instrucțiunile de depozitare și încărcare care urmează, astfel prelungiți durata de viață și performanța acumulatorului. Acordați o atenție sporită avertismentelor de siguranță și specificațiilor detaliate.

Specificațiile bateriei	
Tip	Acumulator Li-ion
Timpul de încărcare	3-4 ore
Tensiune	36 V
Temperatura de lucru	0-35 °C
Temperatura în timpul încărcării	0-35 °C
Temperatura de depozitare	-8 °C - 35 °C
Tensiune maximă la încărcare	42 V
Durata de depozitare recomandată (-8 °C până la 35 °C.)	3 luni la încărcare completă

Capacitatea acumulatorului	6,4 Ah
Curentul maxim de încărcare	2 A
Tensiunea de intrare	100-240 V AC
Frecvență	50-60 Hz
Tensiunea de ieșire	42 V
Curentul de ieșire	1,5 A

SIGURANȚĂ LA FOLOSIREA ACUMULATORULUI

Începtați să utilizați acumulatorul la apariția următoarelor cazuri:

- Utilizați acumulatorul trotinetei electrice numai în conformitate cu legislația locală. Pentru demontarea și modificarea acumulatorului contactați o persoană calificată.
- Nu atingeți nicio substanță care începe să se scurgă din baterie. Dacă acumulatorul începe să miroasă sau va fi prea cald, încetați să mai folosiți acumulatorul.
- Nu utilizați trotineta electrică în timpul încărcării. Deconectați întotdeauna acumulatorul de la încărcare înainte de a drum și instalare.
- Aveți grijă ca copiii și animalele să nu atingă acumulatorul!
- Pentru ca acumulatorul să funcționeze cât mai eficient posibil, acordați atenție temperaturii de depozitare și de încărcare. Utilizați întotdeauna intervalul de temperaturi specificat în specificațiile bateriei.
- Verificați întotdeauna legislația locală pentru transportul bateriilor cu litiu. Bateriile cu litiu sunt considerate periculoase.
- Acumulatorul conține substanțe periculoase, nu deschideți niciodată bateria. Nu introduceți nimic în acumulator.
- Este interzisă încărcarea unei acumulator cu litiu care a fost prea descărcat. Aceste acumulator prezintă un risc pentru siguranță, predați-le la un punct de colectare adecvat.
- Dacă temperatura internă a acumulatorului depășește 45 °C, este activat automat sistemul de protecție.
- Nu încărcați acumulatorul dacă temperatura exterioară sau interioară depășește 40 °C.
- Nu lăsați niciodată trotineta electrică în lumina directă a soarelui. S-ar putea ajunge la deteriorarea acumulatorului.
- Utilizați numai încărcătoare originale pentru a încărca trotineta electrică.

PROCEDARE LA ÎNCĂRCARE

Prima posibilitate de încărcare a bateriei:

- Deschideți capacul portului de încărcare și asigurați-vă că portul de încărcare este curat și uscat.
- Conectați încărcătorul la acumulator și celălalt capăt la sursa de alimentare (100-240 V).
- Dacă indicatorul de pe încărcător este luminează roșu, încărcarea acumulatorului decurge corect. Dacă indicatorul nu se aprinde, verificați conexiunea la rețea.
- Dacă culoarea indicatorului de pe încărcător devine verde, înseamnă că acumulatorul este încărcat 99%. Terminați încărcarea. Continuarea încărcării acumulatorului va afecta durata de viață a bateriei.

A doua posibilitate de încărcare a bateriei:

- Scoateți bateria din trotineta electrică. Desprindeți capacul din silikon de pe portul de încărcare, apoi conectați conectorul DC al încărcătorului la portul de încărcare al bateriei.
- Conectați cablul de alimentare la încărcător și apoi al doilea port la o priză electrică (100-240V). Verificați dacă indicatorul încărcătorului este aprins.



- Dacă indicatorul de pe încărcător luminează verde, acumulatorul este încărcat, deconectați încărcătorul de la baterie.
- După terminarea încărcării acoperiți portul de încărcare cu capacul din silikon pentru a preveni pătrunderea prafului și contactul cu obiecte metalice străine care ar putea provoca un scurtcircuit.

SCHIMBAREA BATERIEI

1. Scoaterea acumulatorului din trotineta electrică.

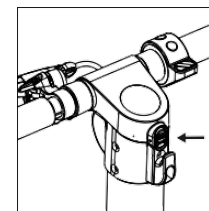

1. Prin apăsarea butonului de sub display se va deschide tabloul de bord.

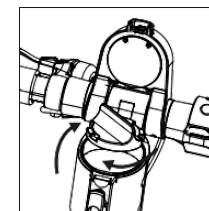

2. Deșurubați capacul acumulatorului.

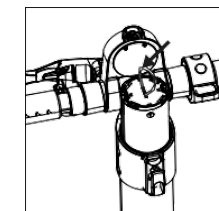

3. Scoateți acumulatorul cu ajutorul șnurului situat pe partea superioară a acumulatorului.

2. Introducerea acumulatorului în trotineta electrică.

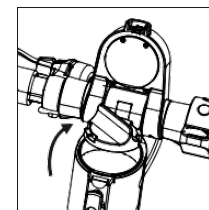

1. Prin apăsarea butonului de sub display se va deschide tabloul de bord, scoateți capacul bateriei

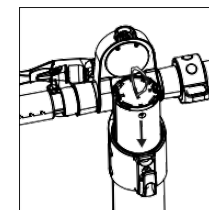

2. Potrivii canelura acumulatorului cu canelura din trotineta electrică. Asigurați-vă că șnurul ajutător este permanent vizibil pe partea superioară a acumulatorului.

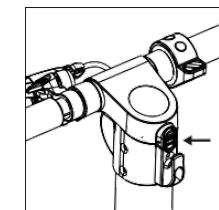

3. Strângeți capacul bateriei. Și apăsați pe panoul de bord. Verificați întotdeauna dacă displayul este bine fixat înapoi.

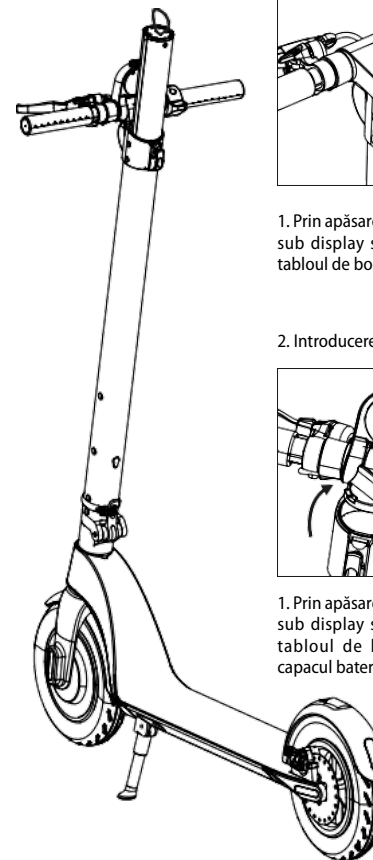

ÎNTREȚINEREA ȘI CURĂȚAREA

- Asigurați-vă întotdeauna că acumulatorul și încărcătorul trotinetei electrice sunt deconectate de la sursa de curent electric. Trotineta electrică trebuie să fie oprită.
- Umeziți o cârpă moale cu apă curată și curățați trotineta electrică. La întreținerea rulmenților nu adăugați niciodată mai mult ulei de lubrifiere.
- Este interzisă curățarea trotinetei electrice cu jeturi de apă sau cufundare în apă sau alte lichide. Acest lucru ar deteriora permanent componentele electronice.

DEPOZITARE

- Înainte de depozitare încărcați complet acumulatorul pentru a preveni deteriorarea acumulatorului din cauza descărcării excesive în timpul depozitării pe termen lung.
- Reîncărcați acumulatorul cel puțin o dată la trei luni.
- Dacă temperatura de depozitare este sub 0 °C, nu încărcați acumulatorul. Mutați acumulatorul într-o încăpere cu temperatura camerei, apoi încărcați.
- Depozitați trotineta electrică într-un spațiu interior adecvat și uscat. Trotineta electrică poate fi acoperită pentru a preveni depunerea prafului.

SOLUȚIONAREA PROBLEMELOR

Defecțiunea	Soluția
Trotineta electrică nu pornește	Încărcați acumulatorul.
Trotineta electrică nu se încarcă	Verificați dacă încărcătorul este introdus corect în priză, dacă nu, conectați încărcătorul la rețea.
	Verificați dacă funcționează încărcătorul trotinetei electrice (indicatorul este aprins).
	Verificați dacă mufa încărcătorului și portul de încărcare al trotinetei electrice sunt introduse corect.
Funcționare redusă a acumulatorului	Durata de viață a acumulatorului este spre sfârșit - acumulatorul trebuie înlocuit cu unul nou. Apelați la un service autorizat.
Motorul nu funcționează	Apelați la un service autorizat.
Frâne	Emit un zgomot de scârțâire sau fluierare - verificați ajustarea frânelor.
	Dacă s-a ajuns la slăbirea elementului de fixare al frânelor, strângeți șuruburile și reglați frânele.
	Dacă frânele și plăcuțele de frână sunt murdare și împiedică frânarea bună, curățați frânele cu apă curată.

Dacă problema dvs. nu este conținută în tabelul de mai sus, contactați distribuitorul sau un service autorizat. Orice modificări și reparații pe care le faceți la trotineta electrică pot duce la deteriorări, iar reclamațiile ulterioare nu vor fi acceptate!

ACCESORII CARE POT FI ACHIZIȚIONATE

Geantă	codul produsului 42393855
Suport pentru telefon mobil	codul produsului 42393856
Acumulator de schimb	codul produsului 42393834

ELIMINAREA ACUMULATORULUI

Aparatul conține acumulator Li-Ion. Acest tip de acumulator conține substanțe care pot polua mediul înconjurător. Înainte de eliminarea aparatului sau schimbarea acumulatorului, acumulatorul inițial trebuie scos și predat la un centru de colectare adecvat.

SERVICE

Întreținerea cu caracter mai amplu sau reparația care necesită intervenție la părțile interioare ale produsului, trebuie făcute de un service de specialitate.

PROTECȚIA MEDIULUI

- Optați pentru reciclarea materialelor de ambalare și a aparatelor vechi.
- Cutia de la aparat poate fi predată la un centru de colectare a deșeurilor sortate.
- Pungile din polietilenă (PE) a se preda la un centru de colectare a materialelor în vederea reciclării.

Reciclarea aparatului la sfârșitul duratei de viață



Acest aparat este însemnat în conformitate cu Directiva Europeană 2012/19/UE privind deșeurile de echipamente electrice și electronice (DEEE). Simbolul de pe produs sau de pe ambalaj indică faptul că acest produs nu aparține deșeurilor menajere. Trebuie dus la un centru de colectare pentru reciclarea echipamentelor electrice și electronice. Prin asigurarea eliminării corecte a acestui produs veți contribui la prevenirea impactului negativ asupra mediului și a sănătății umane, care ar fi cauzate prin eliminare necorespunzătoare. Eliminarea trebuie efectuată în conformitate cu reglementările privind gestionarea deșeurilor. Informații mai detaliate privind reciclarea acestui produs veți obține de la autoritățile locale competente, serviciile de eliminare a deșeurilor menajere sau în magazinul unde ați cumpărat produsul.



Acest produs respectă toate cerințele de bază ale Directivei UE relevante.

Modificările textului, a designului și a specificațiilor tehnice pot fi efectuate fără o atenționare prealabilă. Ne rezervăm dreptul la modificarea acestora.

- CZ** Záruční podmínky
- SK** Záručné podmienky
- PL** Karta gwarancyjna
- HU** Garanciális feltételek
- LV** Garantijas talons
- EN** Warranty Certificate
- DE** Garantiebedingungen
- FR** Conditions de garantie
- IT** Condizioni di garanzia
- ES** Condiciones de garantía
- RO** Condiții de garanție



ZÁRUČNÍ PODMÍNKY

Záruka

Výrobce (příp. dovozce) odpovídá za to, že výrobek vyhovuje požadavkům právních předpisů a vyhovuje požadavkům stanovených příslušnými technickými normami. Dále odpovídá za to, že výrobek má takové vlastnosti, které výrobce popsal v dokumentech vztahujících se ke zboží nebo které spotřebitel očekával s ohledem na povahu zboží a na základě reklamy výrobce prováděné, jakož i odpovídá za to, že se výrobek hodí k účelu, který pro jeho použití výrobce uvádí nebo ke kterému se věc tohoto druhu obvykle používá.

Záruční doba za jakost výrobku trvá 24 měsíců od data převzetí výrobku spotřebitelem.

Záruka se nevztahuje na opotřebení výrobku způsobené jeho obvyklým užíváním. Právo z vadného plnění spotřebiteli nenáleží, pokud před převzetím výrobku věděl, že výrobek má vadu, anebo pokud vadu sám způsobil.

Vadný akumulátor se z hlediska těchto záručních podmínek považuje takový akumulátor, který je elektronicky nefunkční (tzn. nekomunikuje se základní jednotkou, jsou vadné nabíjecí či vybíjecí obvody, atd.) nebo má vnitřní zkrat.

V žádném případě se za vadu z hlediska záruky nepovažují závady, či změny parametrů způsobené běžným používáním a opotřebením (například přirozený pokles kapacity).

Na akumulátory je poskytována záruční služba po dobu 6 měsíců. Akumulátor má z hlediska těchto záručních podmínek charakter spotřebního materiálu, podrobněji viz. „Spotřební materiál“.

Spotřební materiál

U spotřebního materiálu (baterie, atp.) garantujeme zachování technických parametrů po dobu 6 měsíců, a to v případě, že nebyl poškozen neodborným používáním a nevypršela doba jeho životnosti.

Záruka se nevztahuje na případy, kdy (zejména):

- nebyly dodrženy podmínky pro instalaci, provoz a obsluhu výrobku, které jsou uvedeny v návodu k obsluze výrobku,
- k závadě došlo vlivem mechanického, tepelného nebo

chemického poškození, zkratem, přepětím v síti nebo nesprávnou instalací,

- k závadě došlo neodborným zásahem třetí osoby,
- k závadě došlo při živelné události,
- k závadě došlo nedostatečnou nebo nevhodnou údržbou v rozporu s návodem k obsluze včetně závad způsobených vodními a jinými usazeninami,
- ke změně barvy topných ploch nebo poškrábání ploch došlo v souvislosti s jejich obvyklým používáním,
- se jedná o vzhledové a funkční změny způsobené slunečním zářením, tepelným zářením nebo vodními a jinými usazeninami,
- uplyne životnost některých součástí výrobku, např. akumulátorů, žárovek atd.

Záruka se nevztahuje na plnění, která byla bezplatně poskytnuta spolu s výrobkem (dárky, propagační předměty, apod.).

Uplatnění reklamace

Reklamaci vady výrobku je třeba uplatnit bez zbytečného odkladu po jejím zjištění, nejpozději však před uplynutím záruční doby.

Reklamaci výrobku uplatňuje spotřebitel u prodejce, u kterého výrobek zakoupil, případně u kteréhokoliv z autorizovaných servisních středisek, jejichž seznam je součástí balení výrobku, případně je uveden na internetu na adrese www.my-concept.com.

Při reklamaci výrobku je nutno výrobek řádně očistit a bezpečně zabalit tak, aby nedošlo k poškození při jeho případné přepravě do autorizovaného servisního střediska, není-li výrobek předáván osobně.

Spotřebitel je povinen prokázat uzavření kupní smlouvy předložením dokladu o koupi výrobku.

Zároveň s reklamací spotřebitel sdělí popis vytýkané vady a provede volbu reklamačního nároku.

Vyřízení reklamace

Jedná-li se o odstranitelnou vadu, má spotřebitel právo na bezplatné, včasné a řádné odstranění vady.

Není-li to vzhledem k povaze vady neúměrné, může spotřebitel požadovat dodání nového výrobku bez vad (výměnu), nebo týká-li se vada jen součástí výrobku, výměnu takové součásti. Je-li však požadavek na výměnu výrobku nebo jeho součástí vzhledem k povaze vady neúměrný, zejména lze-li vadu odstranit bez zbytečného

odkladu, má spotřebitel právo na bezplatné odstranění vady.

Jedná-li se o neodstranitelnou vadu, případně vznikne-li spotřebiteli nárok na výměnu výrobku nebo jeho součástí, avšak tato výměna není možná, např. z důvodu vyprodání daného výrobku, má spotřebitel právo výrobek vrátit (odstoupení od smlouvy).

Právo na dodání nového výrobku (výměnu), nebo výměnu součástí výrobku má spotřebitel i v případě odstranitelné vady, pokud nemůže věc řádně užívat po opakovaném výskytu vady po opravě nebo pro větší počet vad. V takovém případě má spotřebitel i právo na vrácení výrobku (odstoupení od smlouvy).

Nedojde-li k vrácení výrobku (odstoupení od smlouvy) nebo neuplatní-li spotřebitel právo na dodání nového výrobku bez vad (výměnu), na výměnu jeho součástí nebo na opravu výrobku, může požadovat přiměřenou slevu. Spotřebitel má právo na přiměřenou slevu i v případě, kdy mu nemůže být dodán nový výrobek bez vad, vyměněna součást výrobku nebo výrobek opraven, jakož i v případě, nedojde-li ke zjednání nápravy v přiměřené době nebo by zjednání nápravy spotřebiteli působilo značné obtíže.

Prodávající, autorizované servisní středisko, či jimi pověřený pracovník, rozhodne o reklamaci ihned, ve složitých případech do tří pracovních dnů. Do této lhůty se nezapočítává doba přiměřená podle druhu výrobku potřebná k odbornému posouzení vady. Reklamace včetně odstranění vady musí být vyřízena bez zbytečného odkladu, nejpozději do 30 dnů ode dne uplatnění reklamace, pokud se prodávající nebo

autorizované servisní středisko vyřizující reklamaci se spotřebitelem nedohodne na delší lhůtě.

Při vrácení výrobku (odstoupení od smlouvy) je spotřebitel povinen provést vrácení rovněž příslušenství výrobku a všech dokumentů dodaných s výrobkem.

Spotřebitel nemá nárok na vydání vadných dílů a součástí výrobku, které byly vyměněny v rámci opravy výrobku.

Veškerá další práva spotřebitele, která se ke koupi výrobku vážou, nejsou těmito záručními podmínkami dotčena.

Pozn.: Reklamace výrobku poškozeného při přepravě se řídí reklamačním řádem přepravce.

Výrobce:

Jindřich Valenta – Concept
Vysokomýtská 1800, 565 01 Choceň
Česká republika
IČO 13216660
tel.: + 420 465 471 400, fax: +420 465 473 304,
email: servis@my-concept.cz
www: [www: www.my-concept.com](http://www.my-concept.com)

Podrobnosti o produktu

Model:	
Výrobní číslo:	
Datum prodeje:	Razítko a podpis prodejce:

ZÁRUČNÉ PODMIENKY

Záruka

Výrobca (príp. dovozca) zodpovedá za to, že výrobok vyhovuje požiadavkám právnych predpisov a vyhovuje požiadavkám stanovených príslušnými technickými normami. Ďalej zodpovedá za to, že výrobok má také vlastnosti, ktoré výrobca popísal v dokumentoch vzťahujúcich sa k tovaru alebo ktoré spotrebiteľ očakával s ohľadom na povahu tovaru a na základe reklamy výrobcom prevádzanej, ako odpovedá i za to, že sa výrobok hodí k účelu, ktorý pre jeho použitie výrobca uvádza alebo ku ktorému sa vec tohto druhu obvykle používa.

Záručná doba za akosť výrobku trvá 24 mesiacov od dátumu prevzatia výrobku spotrebiteľom.

Záruka sa nevzťahuje na opotrebenie výrobku spôsobené jeho obvyklým používaním. Právo z vadného plnenia spotrebiteľovi nenáleží, pokiaľ pred prevzatím výrobku vedel, že výrobok má vadu, alebo pokiaľ vadu sám spôsobil.

Za nefunkčný akumulátor sa z hľadiska týchto záručných podmienok považuje taký akumulátor, ktorý je elektronicky nefunkčný (tzn. nekomunikuje so základnou jednotkou, nefungujú nabíjacie alebo vybijacie obvody atď.) alebo má vnútorný skrát.

V žiadnom prípade sa za poruchu z hľadiska záruky nepovažujú poruchy alebo zmeny parametrov spôsobené bežným používaním a opotrebením (napríklad prirodzený pokles kapacity).

Na akumulátory sa poskytuje záručná služba po dobu 6 mesiacov. Akumulátor má z hľadiska týchto záručných podmienok charakter spotrebného materiálu, podrobnejšie pozri. „Spotrebný materiál“.

Spotrebný materiál

U spotrebného materiálu (batérie a pod.) garantujeme zachovanie technických parametrov po dobu 6 mesiacov, a to v prípade, ak nebol poškodený neodborným používaním a neuplynula doba jeho životnosti.

Záruka sa nevzťahuje na prípady, kedy (najmä):

- neboli dodržané podmienky pre inštaláciu, prevádzku a obsluhu výrobku, ktoré sú uvedené v návode na obsluhu výrobku,
- k vade došlo vplyvom mechanického, tepelného

alebo chemického poškodenia, skratom, prepätím v sieti alebo nesprávnou inštaláciou,

- k vade došlo neodborným zásahom tretej osoby,
- k vade došlo pri živej udalosti,
- k vade došlo nedostatočnou alebo nevhodnou údržbou v rozpore s návodom k obsluhu vrátane závad spôsobených vodnými a inými usadeninami,
- k zmene farby výhrevných plôch alebo poškriabaniu plôch došlo v súvislosti s ich obvyklým používaním,
- sa jedná o vzhľadové a funkčné zmeny spôsobené slnečným žiarením, tepelným žiarením alebo vodnými a inými usadeninami,
- uplynie životnosť niektorých súčastí výrobku, napr. akumulátorov, žiaroviek atď.

Záruka sa nevzťahuje na plnenia, ktoré boli bezplatne poskytnuté spolu s výrobkom (darčeky, propagačné predmety, apod.)

Uplatnenie reklamácie

Reklamáciu vady výrobku je potrebné uplatniť bez zbytočného odkladu po jej zistení, najneskôr však pred uplynutím záručnej doby.

Reklamáciu výrobku uplatňuje spotrebiteľ u predajcu, u ktorého výrobok zakúpil, prípadne u ktoréhokoľvek z autorizovaných servisných stredísk, ktorých zoznam je súčasťou balenia výrobku, prípadne je uvedený na internete na adrese www.my-concept.com.

Pri reklamácií výrobku je nutné výrobok poriadne očistiť a bezpečne zabaliť tak, aby nedošlo k poškodeniu pri jeho prípadnej preprave do autorizovaného servisného strediska, ak nie je výrobok predávaný osobne.

Spotrebiteľ je povinný preukázať uzavretie kúpnej zmluvy predložením dokladu o kúpe výrobku.

Zároveň s reklamáciou spotrebiteľ uvedie popis vytýkanej vady a prevedie voľbu reklamačného nároku.

Vybavenie reklamácie

Ak sa jedná o odstrániteľnú vadu, má spotrebiteľ právo na bezplatné, včasné a riadne odstránenie vady.

Ak to nie je vzhľadom k povahe vady neúmerné, môže spotrebiteľ požadovať dodanie nového výrobku bez väd (výmenu), alebo ak sa týka vada len súčastí výrobku, výmenu takej súčasti. Ak je však požiadavka na výmenu výrobku alebo jeho súčastí vzhľadom k povahe vady neúmerná, najmä ak je možné vadu odstrániť bez

zbytočného odkladu, má spotrebiteľ právo na bezplatné odstránenie závady.

Ak sa jedná o neodstrániteľnú vadu, prípadne ak vznikne spotrebiteľovi nárok na výmenu výrobku alebo jeho súčasti, avšak táto výmena nie je možná, napr. z dôvodu vypredania daného výrobku, má spotrebiteľ právo výrobok vrátiť (odstúpenie od zmluvy)

Právo na dodanie nového výrobku (výmenu), alebo výmenu súčastí výrobku má spotrebiteľ i v prípade odstrániteľnej vady, pokiaľ nemôže vec riadne užívať po opakovanom výskyt vady po oprave alebo pro väčší počet vad. V takom prípade má spotrebiteľ i právo na vrátení výrobku (odstoupení od smluvy).

Právo na dodanie nového výrobku (výmenu), alebo výmenu súčastí výrobku má spotrebiteľ i v prípade odstrániteľnej vady, ak nemôže vec poriadne používať pre opakovaný výskyt vady po oprave alebo pre väčší počet vad. V takom prípade má spotrebiteľ i právo na vrátení výrobku (odstúpenie od zmluvy).

Ak nedôjde k vráteniu výrobku (odstúpeniu od zmluvy) alebo ak neuplatní spotrebiteľ právo na dodanie nového výrobku bez väd (výmenu), na výmenu jeho súčastí alebo na opravu výrobku, môže požadovať primeranú zľavu. Spotrebiteľ má právo na primeranú zľavu i v prípade, keď mu nemôže byť dodaný nový výrobok bez väd, vymenená súčasť výrobku alebo výrobok opravený, ako i v prípade, že nedôjde k zjednaniu nápravy v primeranej dobe alebo by zjednanie nápravy spotrebiteľovi spôsobilo značné problémy.

Predávajúci, autorizované servisné stredisko, či nimi poverený pracovník, rozhodne o reklamácií ihneď, v zložitých prípadoch do troch pracovných dní. Do tejto lehoty sa nezapočítava doba primeraná podľa druhu výrobku potrebná k odbornému posúdeniu vady. Reklamácia vrátane odstránenia vady musí byť vybavená

bez zbytočného odkladu, najneskôr do 30 dní odo dňa uplatnenia reklamácie, pokiaľ sa predávajúci alebo autorizované servisné stredisko vybavujúce reklamáciu so spotrebiteľom nedohodne na dlhšej lehote.

Pri vrátení výrobku (odstúpení od zmluvy) je spotrebiteľ povinný vrátiť peniaze a tiež príslušenstvo výrobku a všetkých dokumentov dodaných s výrobkom.

Spotrebiteľ nemá nárok na vydanie vadných dielov a súčastí výrobku, ktoré boli vymenené v rámci opravy výrobku.

Všetky ďalšie práva spotrebiteľa, ktoré sa ku kúpe výrobku viažu, nie sú týmito záručnými podmienkami dotknuté.

Pozn.: Reklamácia výrobku poškodeného pri preprave sa riadi reklamačným poriadkom prepravcu.

Výrobce:

Jindřich Valenta – Concept
Vysokomýtská 1800, 565 01 Choceň
Česká republika
IČO 13216660

tel.: +420 465 471 400, fax: +420 465 473 304
email: servis@my-concept.cz
www: [www: www.my-concept.com](http://www.my-concept.com)

Distribútor:

ELKO Valenta - Slovakia, s. r. o.
Hurbanova 1563/23, 911 01 Trenčín

Slovenská republika
tel.: +421 326 583 465, fax: +421 326 583 466
email: info@my-concept.sk
www: [www: www.my-concept.sk](http://www.my-concept.sk)

Podrobnosti o produkte

Model:	
Výrobné číslo:	
Dátum predeja:	Pečiatka a podpis prodejca:

PL GWARANCJA

Gwarancja

Producent (lub importer) zapewnia, że produkt jest zgodny z wymogami prawnymi i spełnia odpowiednie normy techniczne. Produkt posiada właściwości, zawarte w dokumentacji produktowej, oczekiwane ze względu na charakter towaru oraz wskazane w reklamie prowadzonej przez producenta. Producent zapewnia, że produkt nadaje się do celów konsumpcyjnych, do których ma zastosowanie lub do których stosuje się zwykle tego rodzaju produkt.

Okres gwarancji wynosi 24 miesiące od daty otrzymania produktu przez konsumenta.

Gwarancja nie obejmuje uszkodzeń mechanicznych spowodowanych użytkowaniem. Prawo gwarancji za wady rzeczy nie przysługuje, jeżeli klient wiedział przed zakupem, że produkt ma wadę lub usterkę lub sam ją spowodował.

Wadliwym akumulatorem w świetle powyższych warunków gwarancji jest akumulator o niesprawnym układzie elektronicznym (tzn. nie komunikuje z jednostką bazową, obwody ładujące lub rozładowujące są uszkodzone itd.), albo wykazujący zwarcie wewnętrzne. Pod względem gwarancji nie można w żadnym wypadku uważać za wadę takich usterek czy zmian parametrów, jakie wynikają ze zwykłego używania i zużycia produktu (na przykład naturalny spadek pojemności).

Na akumulatory udziela się gwarancji o długości trwania 6 miesięcy. W świetle powyższych warunków gwarancji akumulator swoim charakterem należy do materiałów eksploatacyjnych, szczegóły zob. „Materiały eksploatacyjne”.

Materiały eksploatacyjne

W przypadku materiałów eksploatacyjnych (akumulatory itp.), gwarantujemy zachowanie ich parametrów technicznych przez 6 miesięcy pod warunkiem, że nie zostały one uszkodzone poprzez niewłaściwe użytkowanie oraz nie upłynął okres ich żywotności.

Gwarancja nie ma zastosowania w przypadkach, w których:

- nie zostały dotrzymane warunki w zakresie instalacji, obsługi oraz konserwacji produktu, wymienione w instrukcji obsługi produktu,

- awaria była spowodowana mechanicznie, termicznie lub dotyczy chemicznych uszkodzeń, nastąpiła w wyniku zwarcia, zmian napięcia sieci lub nieprawidłowej instalacji,
- wada rzeczy wystąpiła w wyniku działań osób trzecich,
- wada rzeczy wystąpiła w wyniku kłęski żywiołowej,
- wada rzeczy wystąpiła w wyniku nieodpowiedniej lub niewłaściwej konserwacji, niezgodnej z instrukcją obsługi, w tym wady spowodowane przez wodę i inne osady,
- wystąpiły zmiany kolorystyki elementów grzewczych oraz zarysowania powierzchni wynikające z użytkowania,
- wystąpiły wizualne i funkcjonalne zmiany wywołane przez światło słoneczne, promieniowanie ciepła lub wodę i inne osady,

Gwarancja nie ma zastosowania do transakcji, w których produkty zostały przekazane nieodpłatnie (prezenty, artykuły promocyjne, itp.).

Zgłoszenie reklamacji

Reklamacja na wadę produktu musi zostać zgłoszona natychmiast po wykryciu, bez zbędnej zwłoki, nie później jednak niż przed upływem okresu gwarancyjnego.

Praw wynikających z gwarancji można dochodzić u dystrybutora, u którego produkt został zakupiony lub w dowolnych autoryzowanych centrach serwisowych, których lista znajduje się na opakowaniu produktu, bądź jest umieszczona w Internecie pod adresem www.my-concept.com.

Produkt zgłaszany do reklamacji musi być odpowiednio oczyszczony i bezpiecznie zapakowany, aby uniknąć uszkodzenia w trakcie transportu do autoryzowanego centrum serwisowego, chyba że produkt jest przekazany osobiście.

Warunkiem ważności gwarancji jest udowodnienie zawarcia umowy sprzedaży poprzez przedstawienie dowodu zakupu.

Zgłoszenie reklamacyjne musi zawierać wskazanie domniemanej wady oraz roszczenie reklamacyjne.

Rozpatrywanie reklamacji

W przypadku wystąpienia wady, którą można usunąć, konsument ma prawo do bezpłatnego, terminowego i właściwego usunięcia wady.

W przypadku wystąpienia istotnej wady dla funkcjonowania produktu, konsument może żądać dostarczenia nowego produktu bez wad (wymiana) lub jeśli dotyczy to tylko elementu produktu, wymianę takiego elementu. Jednakże, jeżeli możliwe jest usunięcie wady bez zbędnej zwłoki, żądanie wymiany produktu lub jego części z uwagi na charakter wady, nie ma zastosowania, a konsument ma prawo do bezpłatnej naprawy.

W przypadku braku możliwości usunięcia wady, konsument ma prawo do wymiany produktu lub jego elementów, jak również do zwrotu produktu (odstąpienie od umowy).

Prawo do otrzymania nowego produktu (wymiana) lub jego elementów, ma konsument, który z powodu braku możliwości usunięcia wady lub w wyniku powtarzającego się występowania wady nie może prawidłowo korzystać z produktu. W takim przypadku konsument również ma prawo do zwrotu produktu (odstąpienie od umowy).

W przypadku wystąpienia wad, jeżeli nie ma zastosowania: zwrot produktu (odstąpienie od umowy) lub prawo otrzymania nowego produktu bez wad (wymiana), wymiana części lub naprawa produktu, klient może zażądać obniżenia ceny. Konsument ma prawo do odpowiedniej obniżki ceny, wówczas gdy nie może być dostarczony nowy produkt bez wad, dostarczona część produktu lub naprawiony produkt, a także w przypadku kiedy czynności mające na celu usunięcie wady nie zostały wykonane w rozsądnym terminie, w celu zadośćuczynienia za wynikię trudności.

Sprzedawca, autoryzowane centrum serwisowe lub inny upoważniony pracownik niezwłocznie informuje o sposobie rozpatrzenia reklamacji, w skomplikowanych przypadkach w ciągu trzech dni roboczych. Okres ten nie obejmuje czasu wymaganego do oceny właściwych ekspertów. Usunięcie wad powinno odbyć się bez

zbędnej zwłoki, nie później niż 30 dni od daty zgłoszenia roszczenia, chyba że sprzedawca lub autoryzowane centrum serwisowe obsługi reklamacji wspólnie z konsumentem ustalą dłuższy okres czasu.

Podczas zwrotu produktu (odstąpienia od umowy) konsument jest zobowiązany do zwrotu wszystkich akcesorii i dołączenie do produktu całej otrzymanej dokumentacji.

Konsument nie ma prawa do wydawania wadliwych części i elementów produktu, które zostały wymienione w ramach naprawy.

Gwarancja nie wyłącza, nie ogranicza ani nie zawiesza uprawnień kupującego wynikających z przepisów rękojmi za wady rzeczy sprzedanej.

Wady produktów powstałe w czasie transportu podlegają procedurą reklamacyjnym przewoźnika.

Niniejsza gwarancja ma zastosowanie w Unii Europejskiej

Producent:

Jindřich Valenta – Concept
Vysokomyšská 1800, 565 01 Choceň
Česká republika
IČO 13216660
tel.: + 420 465 471 400, fax: +420 465 473 304
email: serwis@my-concept.cz
www: [www: www.my-concept.com](http://www.my-concept.com)

Importer:

CONCEPT POLSKA sp. z o.o.
ul Ostrowskiego 30, 53-238 Wrocław
tel.: +48 71 339 04 44, fax: 71 339 04 14
email: serwis@my-concept.pl
www: [www: www.my-concept.pl](http://www.my-concept.pl)

Dane produktu

Model:	
Numer fabryczny:	
Data sprzedaży:	Pieczętka i podpis sprzedawcy:

A gyártó (ill. forgalmazó) a garanciális időszak alatt jótállást vállal a terméknek a vonatkozó műszaki szabványokban és feltételekben meghatározott tulajdonságaira. A jótállási idő a termék fogyasztó általi megvásárlásától számított 24 hónap.

A fogyasztó a jótállás keretében jogosult a hibák (ld. alább) térítésmentes, időszerű és megfelelő elhárítására, illetve, amennyiben az a hiba jellegéből adódóan nem adekvát, jogosult a termék hibás részeinek cseréjére. A termékre vonatkozó cserejog vagy az elállás az adásvételi szerződéstől csak a jogszabályi feltételek betartásával és kizárólag akkor érvényesíthető, ha a termék nincs túlságosan elhasználva vagy megsérülve.

Ezen jótállási feltételek szempontjából hibásnak minősül az az akkumulátor, amely elektronikusan nem működik (azaz nem kommunikál az alapegységgel, hibásak a töltő vagy a kisülési áramkörök stb.) vagy zártatos.

Semmiképpen nem minősülnek hibának a jótállás szempontjából azok a meghibásodások, melyeknek oka a paramétereknek a mindennapos használat és elhasználódás miatti megváltozása (például a kapacitás természetes csökkenése).

Az akkumulátorokra 6-havi garanciális szolgáltatást nyújtunk. Ezen jótállási feltételek szempontjából az akkumulátor kelléknek minősül, részletesen ld. „Kellékek”.

Kellékek

A kellékek (akkumulátor és hasonlók) esetében 6 hónapig garantáljuk a műszaki paramétereket, amennyiben nem sérült a nem szakszerű használat miatt, és nem telt le az élettartama.

A garancia érvényesítésének feltételei:

- a termék használati utasításában található valamennyi utasítás betartása,
- a termék vásárlását igazoló bizonylat bemutatása.

A fogyasztó a termék meghibásodása esetén annál az eladónál érvényesítheti a garanciális jogait, akinél a terméket vásárolta.

A javításra való jog a vásárlás helyszínén vagy valamelyik márkaszervizben érvényesíthető, amelyek listája

a termék csomagolásán vagy az interneten, a www.my-concept.com címen található. Ha a fogyasztó nem a legközelebbi márkaszervizt választja, akkor az emiatt keletkezett magasabb költségeket ő viseli.

A fogyasztónak szóló figyelmeztetés

A fogyasztó köteles a termék kifizetését igazoló bizonylatot megőrizni.

A termék reklamációjához a terméket gondosan meg kell tisztítani, és biztonságosan be kell csomagolni, nehogy megsérülhessen az esetleges márkaszervizbe szállítás során. A szennyezett termék átvételét az eladó elutasíthatja, illetve adott esetben kiszámlázhatja a fogyasztónak a termék tisztítási költségeit.

A gyártó (ill. forgalmazó) fenntartja a jogot arra, hogy a jogosulatlan reklamációkkal kapcsolatos költségeket ne térítse meg, valamint hogy a reklamálónak kiszámlázza a reklamáció jogosultságának kivizsgálásával, valamint megoldásával kapcsolatos elengedhetetlen költségeket.

A termék díjmentes javítására, ill. a termék visszaváltására való jog nem érvényesíthető az alábbi esetekben:

- ha a termék használati utasításában feltüntetett telepítési, üzemeltetési és kezelési feltételeket nem tartották be,
- ha a meghibásodás mechanikai, hő- vagy vegyi sérülés miatt, rövidzárlat, hálózati túlfeszültség vagy hibás telepítés miatt következett be,
- ha a meghibásodás harmadik személy szakszerűtlen beavatkozása miatt következett be,
- ha a meghibásodás vis major ok miatt következett be,
- ha a meghibásodás a nem megfelelő vagy szakszerűtlen karbantartás miatt következett be, amely nem tesz eleget a használati utasításban foglaltaknak, beleértve a vízkő és egyéb üledékek miatti meghibásodást,
- ha a termék vagy annak részei a rendeltetésszerű használat során elhasználódtak,
- ha a rendeltetésszerű használat során a fűtőfelületek elszíneződtek, vagy az egyéb felületek megkarcolódtak,
- ha a napsugárzás, hőszugárzás, vízkő vagy egyéb üledékek miatt optikai vagy funkcionális változásokra került sor,
- ha letelt a termék valamely alkatrészének, pl. akkumulátor, izzó stb. élettartama

A keletkezett hiba jellegének megállapítására kizárólag a gyártó, forgalmazó, márkaszerviz, ill. adott esetben bírósági szakértő jogosult, nem pedig az eladó vagy a fogyasztó.

A garanciális javítás keretében kicserélt hibás pótalkatrészekre a fogyasztó nem tarthat igényt.

Amennyiben a fogyasztó eláll az adásvételi szerződéstől, úgy köteles visszaszolgáltatni a komplett terméket beleértve annak tartozékait, valamint a termékkel leszállított dokumentumokat is.

A termékkel együtt adott ajándékokra, amelyek nem kerültek kiszámlázásra a fogyasztónak, semmilyen jótállás nem vonatkozik.

Megjegyzés: A szállítás során megsérült termék reklamációjára a szállítmányozó reklamációs szabályzata vonatkozik.

Gyártó

Jindřich Valenta – Concept
Vysokomýtská 1800, 565 01 Choceň
Cseh Köztársaság
tel: +420465471400
fax: +420 465 473 304
email: servis@my-concept.cz
www: www.my-concept.com

Pārdevēja pienākums ir iepazīstināt patērētāju ar izstrādājuma parametriem un darbību, kā arī pilnībā un salasāmi aizpildīt garantijas talonu izstrādājuma pārdošanas dienā.

Ja nav pareizi aizpildīta vai nepareizi norādīta nepieciešamā informācija par izstrādājumu, garantijas talons ir nederīgs!

Ražotājs (vai piegādātājs) garantijas laika periodā ir atbildīgs par izstrādājuma tehniskajām īpašībām un tā darbību, ko paredz attiecīgās tehniskās normas un nosacījumi.

Garantijas laiks ilgst 24 mēnešus, sākot no pārdošanas datuma, ja ražotājs (vai piegādātājs) nav noteicis citādi.

Patērētājam garantijas ietvaros ir tiesības uz bezmaksas, savlaicīgu un pilnīgu izstrādājuma bojājumu novēršanu (skat. tālāk) vai, ja tas nav neadekvāti attiecībā pret bojājuma raksturu, tiesības uz izstrādājuma bojāto detaļu maiņu. Tiesības uz izstrādājuma maiņu vai pirkšanas līguma nosacījumu neievērošanu var izmantot tikai tad, ja ir izpildīti visi likumīgie nosacījumi, un tikai gadījumā, ja izstrādājums nav ticis pārmērīgi nolietots vai bojāts.

Garantija ir spēkā, ja ir izpildīti šādi nosacījumi:

- ievēroti izstrādājuma apkalpes instrukcijas norādījumi,
- uzrādīti visi pirkumu apliecinājošie dokumenti un spēkā esoša garantijas apliecība.

Ar pretenzijām par bojājumiem patērētājam jāgriežas tirdzniecības vietā, kur izstrādājums tika iegādāts. Bojājumu labošanu var pieteikt tajā pašā tirdzniecības vietā, kur tika iegādāts izstrādājums, vai arī kādā no autorizētajiem servisa centriem, kuru saraksts ir norādīts iepakojuma sastāvā, vai arī varat atrast tīmekļa vietnē: www.my-concept.com.

Par bojātu akumulatoru šo garantijas noteikumu izpratnē uzskata akumulatoru, kas elektroniski nedarbojas (t. i., nesazinās ar bāzes bloku, tam ir bojātas uzlādes vai izlādes ķēdes utt.) vai kam ir iekšējs īssavienojums. Šo garantijas noteikumu izpratnē par defektu neuzskata bojājumu vai parametru izmaiņas, ko izraisījis normāla darbība vai nolietojums (piemēram, dabiskais veiktspējas samazinājums).

Uz akumulatoriem attiecas garantijas pakalpojumu termiņš 6 mēneši. Šo garantijas noteikumu izpratnē akumulatoram ir palīgmateriālu pazīmes, skat. sadaļu "Palīgmateriāli".

Palīgmateriāli

Palīgmateriāliem (baterijām, akumulatoriem utt.) garantējam tehnisko parametru saglabāšanu 6 mēnešus, ja tie nav bojāti nepareizas lietošanas dēļ un nav beidzies to kalpošanas laiks.

Bridinājums patērētājam

Patērētāja pienākums ir saglabāt garantijas talonu un pirkuma apliecinājošu dokumentu (kases čeku, pavadzīmi u.c.), kas apliecina produkta iegādi. Sūdzību gadījumā izstrādājums rūpīgi jāiztīra un jāiesaiņo tā, lai, to transportējot uz autorizēto servisa centru, tas netiktu bojāts.

Ražotājam (vai piegādātājam) ir tiesības nesegt izdevumus, kas ir saistīti ar nepamatotu sūdzību, un pieprasīt no sūdzības iesniedzēja nepieciešamo atlīdzību par izdevumiem, kas ir radušies, noskaidrojot sūdzības pamatojumu.

Tiesības uz izstrādājuma bezmaksas labošanu, respektīvi, izstrādājuma atdošanu, nav iespējams izmantot šādos gadījumos:

- ja nav tikuši ievēroti instalācijas, ekspluatācijas vai apkalpes nosacījumi, kas ir norādīti izstrādājuma lietošanas instrukcijā;
- ja bojājums ir radies mehāniskas, termiskas vai ķīmiskas iedarbības, īssavienojuma vai elektrotīkla pārsprieguma rezultātā;
- ja bojājums ir radies trešās personas neprofesionālas rīcības rezultātā;
- ja bojājums ir radies dabas katastrofas rezultātā;
- ja bojājums ir radies nepietiekošas vai nepiemērotas aprūpes dēļ, kas ir pretrunā ar lietošanas instrukciju, tostarp bojājumi, ko ir izraisījušas ūdens vai citas nogulsnes;
- ja izstrādājuma vai tā daļas nolietojums ir radies parastas lietošanas rezultātā;
- ja apsildes laukumu krāsas maiņu vai virsmu skrāpējumu ir izraisījusi parasta lietošana;
- ja izskata vai funkcijas maiņu ir izraisījis saules starojums, siltums, ūdens vai citas nogulsnes;
- ja atsevišķām izstrādājuma daļām, piem., akumulatoram, spuldzēm utt., ir beidzies kalpošanas laiks.

To, kāda ir attiecīgā bojājuma izcelsme, ir tiesīgs novērtēt vienīgi ražotājs, piegādātājs, autorizētais servisa centrs vai tiesu eksperts nevis pārdevējs vai patērētājs.

Patērētājam nav tiesību uz bojātajām rezerves daļām, kas ir apmainītas garantijas remonta gaitā.

Ja patērētājs neievēro pirkšanas līguma nosacījumus, tā pienākums ir atdot izstrādājumu visā pilnībā, tostarp aprikojumu un dokumentus, kas tikuši piegādāti kopā ar izstrādājumu.

Uz dāvanām, kuras var tikt pievienotas izstrādājumam pārdošanas laikā un kuru cena no patērētāja nav iekasēta, garantija neattiecas.

Patērētājam ir tikai tās tiesības, ko nosaka likums.

Piez.: Uz sūdzībām par bojājumiem, kas ir radušies izstrādājuma transportēšanas laikā, attiecas transportētāja sūdzību iesniegšanas nolikumi.

Ražotājs:

Jindřich Valenta – Concept
Vysokomýtská 1800, 565 01 Choceň
Česká republika
IČO 13216660
tel.: +420 465 471 400, fax: +420 465 473 304
email: servis@my-concept.cz
www: www.my-concept.com

Piegādātājs:

Verners VT Ltd.
Piedrujas iela 5a, Rīga LV-1073
Latvija
tālr.: +371 67 021 021
fakss: +371 67 021 000
e-pasts: info@verners.lv
www: www.verners.lv

Izstrādājuma raksturojums:

Modelis:	
Izstrādājuma numurs:	
Pārdošanas datums:	Pārdevēja paraksts un zīmogs:

Warranty

The manufacturer (or importer) is responsible for ensuring the product complies with the requirements of applicable legal regulations as well as those of the relevant technical standards. Moreover, they are responsible for ensuring the product has the properties the manufacturer described in documents related to the goods or those reasonably expected by the customer with regard to the nature of the goods or based on advertising produced by the manufacturer, and further they are responsible for ensuring the product is fit for the purpose proposed by the manufacturer or that a product of the same type is normally used for.

The quality warranty term is 24 months from product takeover by the customer.

The warranty does not apply to wear and tear caused by regular use. The customer shall not be entitled to any warranty claims if, prior to taking the product over, they knew the product contained a defect or if the defect is attributable to the customer.

In terms of these warranty conditions, a defective battery is considered a battery that is electronically inoperative (i.e., does not communicate with the base unit, the charging or discharging circuits are defective, etc.) or has an internal short circuit.

Defects or changes in parameters caused by normal use and wear (e.g. natural capacity decrease) are in no way considered a defect in terms of warranty.

The battery is provided warranty service for a period of 6 months. In terms of these warranty conditions, the battery has the nature of a consumable, for more details see „Consumables“.

Consumables

For consumables (batteries, etc.) we guarantee the preservation of technical parameters for 6 months, in case it was not damaged by improper use and its lifetime has not expired.

The warranty specifically does not apply:

- if the product installation, operation and service conditions stipulated in the product operating manual have not been adhered to,
- to malfunctions caused due to mechanical, heat or chemical damage, short circuit, over voltage or incorrect installation,
- to malfunctions caused by an inexperienced third-party intervention,
- to malfunctions caused by natural disaster,
- to malfunctions caused by insufficient or inappropriate maintenance in violation of the operating manual, including malfunctions caused by water and other sediments,
- to changes in colour of the heating surface or to scratching of the surface caused as a result of using the products in an unusual manner,
- to appearance and functional changes caused by exposure to sunlight, thermal radiation of water and other sediments,
- if the service life of certain product parts expires, e.g. for accumulators, bulbs, etc.

The warranty does not apply to any products and services provided along with the product (gifts, promotional articles, etc.).

Filing a complaint

A complaint against a product defect must be filed as soon as identified, yet no later than before the end of the warranty term.

The customer must file a product complaint with the dealer from which they have purchased the product, or with any authorised service centre, a list of which is included in the product package, or available at www.my-concept.com.

While filing a product complaint, the product must be duly cleaned and securely packed so as to prevent any damage during its transport to an authorised service centre, where relevant, unless the product is delivered in person.

The customer must submit proof of having concluded a purchase contract for the product by producing the receipt.

While filing their complaint, the customer must indicate the noted defect and identify the preferred complaint application method.

Complaints processing

As long as the noted defect may be removed, the user has the right to have the defect duly removed free of charge on a timely basis.

If the noted defect is not removable, or if the customer becomes entitled to replacement of the product or a part thereof, yet the replacement is not possible, for example due to the product having been sold out, the customer has the right to return the product (withdrawal from the contract).

The customer shall have the right to a new product (replacement) or to replacement of a part of the product even if the defect can be removed, provided they cannot properly use the product due to repeated occurrence of the defect or due to a high number of such defects. In such a case, the customer also has the right to return the product (by withdrawing from the contract).

If the product is not returned (the customer does not withdraw from the contract), or if the customer does not apply the right to a new defect-free product (replacement), to replacement of a part thereof or to repair of the product, they may request a reasonable discount. The customer also has a right to a reasonable discount if a new defect-free product cannot be supplied to them, or if a product part cannot be replaced or the product repaired unless the situation is remedied within a reasonable time limit, or if remedying the situation would create major discomfort on the part of the customer.

Product data

Model:	
Production number:	
Date of purchase:	Seal and signature of vendor:

The seller, authorised service centre or a staff member authorised by them must decide about each complaint immediately or within three business days in complicated cases. This term does not include a reasonable period of time, depending on the type of product concerned, required for the defect to be assessed by an expert. A complaint, including defect removal, must be dealt with without any undue delay, yet no later than within 30 calendar days of the complaint filing date, unless the seller and the customer agree on a later deadline.

On returning the product (withdrawing from the contract) the customer must return any accessories and documents supplied along with the product.

The customer does not have the right to keep the defective parts and components of the product replaced as part of a repair of the product.

This shall be without prejudice to any other rights the customer may have in relation to the purchase of the product.

Remark: Complaints against products damaged in transport are governed by the carrier's complaints procedure.

Manufacturer

Jindřich Valenta - Concept
 Vysokomýtská 1800, 565 01 Choceň
 Czech Republic
 tel.: +420 465 471 400
 fax +420 465 473 304
 Company ID No. 13216660
 email: servis@my-concept.cz
 www: www.my-concept.com

DE GARANTIEBEDINGUNGEN

Garantie

Der Hersteller (bzw. Importeur) garantiert, dass das Produkt den Anforderungen der Rechtsvorschriften und den durch die entsprechenden technischen Normen bestimmten Anforderungen entspricht. Weiterhin, dass das Produkt über solche Eigenschaften verfügt, die der Hersteller in den zum Produkt gehörigen Dokumenten beschrieben hat oder welche der Verbraucher in Bezug auf den Charakter der Ware und auf der Grundlage der vom Hersteller durchgeführten Werbung erwartet. Der Hersteller garantiert, dass das Produkt für die von ihm angeführten Zwecke geeignet ist.

Die Garantielaufzeit beträgt 24 Monate und beginnt mit der Produktübernahme durch den Verbraucher zu laufen.

Die Garantie bezieht sich nicht auf Mängel durch Verschleiß. Der Garantieanspruch gilt nicht, wenn dem Verbraucher vor der Produktübernahme Mängel bekannt waren oder er diese selbst verursacht hat.

Als ein mangelhafter Akku aus der Sicht dieser Garantiebedingungen wird solcher Akku verstanden, der elektronisch nicht funktionsfähig ist (d.h. der Akku kommuniziert mit der Grundeinheit nicht, die Lade- oder Entladekreise sind mangelhaft, usw.) oder der einen Innenkurzschluss hat.

Aus dem Gesichtspunkt der Garantie gelten die durch laufende Benutzung und Abnutzung verursachten Mängel oder Parameteränderungen keinesfalls als Mängel (zum Beispiel natürliche Kapazitätssenkung). Für die Akkus wird 6monatige Garantie gewährt. Aus dem Gesichtspunkt dieser Garantiebedingungen hat der Akku den Charakter des Verbrauchsmaterials, Einzelheiten siehe „Verbrauchsmaterial“.

Verbrauchsmaterial

Beim Verbrauchsmaterial (Batterien, usw.) garantieren wir die Erhaltung technischer Parameter über 6 Monate, und dies im Falle, dass es durch nicht sachgemäße Benutzung nicht beschädigt wurde und die Lebensdauer nicht abgelaufen ist.

Ausgenommen von der Garantie sind (insbesondere):

- Nichteinhaltung von Bedingungen für Installation, Betrieb und Bedienung gemäß Bedienungsanleitung,
- Mängel durch mechanische, chemische Schäden, Kurzschluss, Netzüberspannung oder falsche Installation,
- Mängel durch unsachgemäße Eingriffe durch nicht autorisierte Personen,
- Mängel aufgrund höherer Gewalt,
- Mängel durch unsachgemäße Wartung im Widerspruch mit der Bedienungsanleitung, einschließlich Schäden durch Wasserablagerungen,
- Farbveränderungen von Heizflächen oder Verkratzen durch üblichen Gebrauch,
- Optische und funktionale Veränderungen, verursacht durch Sonnen- und Wärmeeinstrahlung oder Wasserablagerungen und andere Ablagerungen,
- Einige Zubehörteile des Produkts wegen ihrer kürzeren Lebensdauer, z.B. Akkus, Glühbirnen usw.

Die Garantie gilt nicht für Leistungen, die mit dem Produkt kostenlos zur Verfügung gestellt wurden (Geschenke, Werbeatikel usw.).

Geltendmachung der Reklamation

Produktmängel sollten unmittelbar nach deren Feststellung reklamiert werden, spätestens jedoch vor Ablauf der Garantiezeit.

Die Reklamation ist beim Verkäufer des Produkts geltend zu machen oder bei einer autorisierten Servicestelle. Die Liste der Servicestellen ist im Lieferumfang enthalten oder unter www.my-concept.com.

Das reklamierte Produkt ist gereinigt und ordnungsgemäß verpackt an die Servicestelle zu versenden, um eventuelle Transportschäden zu vermeiden, falls es nicht persönlich übergeben wird.

Der Verbraucher ist verpflichtet einen Beleg über den Vertragsabschluss und Produktkauf vorzulegen.

Der Verbraucher ist verpflichtet den Mangel genau zu beschreiben, einschließlich des Reklamationsanspruches.

Reklamationsverfahren

Kann der reklamierte Mangel beseitigt werden, hat der Verbraucher das Recht auf eine kostenlose, zeit- und ordnungsgemäße Beseitigung des Mangels.

Sofern dies im Hinblick auf den Charakter des Mangels nicht unangemessen ist, kann der Verbraucher die Lieferung einer neuen mangelfreien Sache oder die Lieferung der fehlenden Sache fordern (Austausch). Kann der Mangel jedoch ohne unnötige Verzögerung beseitigt werden, hat der Verbraucher das Recht auf eine kostenlose Beseitigung solches Mangels.

Handelt es sich um einen irreparablen Mangel und der Verbraucher hat das Recht auf einen Austausch des Produkts oder deren Teile, und dies z.B. aufgrund der Nichtverfügbarkeit des Produkts nicht möglich ist, ist der Verbraucher berechtigt das Produkt zurückzugeben (vom Vertrag zurückzutreten).

Das Recht auf die Lieferung eines neuen Produkts (Austausch) oder deren Teile hat der Verbraucher auch bei reparablen Mängeln, falls diese wiederholt auftreten. In solchem Fall ist der Verbraucher auch berechtigt das Produkt zurückzugeben (vom Vertrag zurückzutreten).

Erfolgt keine Rückgabe (Vertragsrücktritt) oder kein Anspruch auf die Lieferung eines neuen Produkts oder deren Teile (Austausch), oder auf eine Reparatur, kann der Verbraucher einen angemessenen Nachlass fordern. Dies gilt auch im Falle, wenn kein neues Produkt oder deren Teile geliefert werden können, das Produkt nicht repariert wird, und auch dann, wenn dafür keine Ersatztermine vereinbart werden.

Verkäufer, autorisierte Servicestelle oder beauftragte Personen haben über die Reklamation unverzüglich zu entscheiden, bei schwierigen Fällen innerhalb von drei Werktagen. Diese Frist umfasst nicht den erforderlichen Zeitraum zur fachlichen Bewertung des Mangels. Der Verkäufer oder die Servicestelle ist verpflichtet die Reklamation innerhalb von 30 Tagen ab dem Tag der Geltendmachung der Reklamation zu erledigen, falls keine längere Frist vereinbart wird.

Bei Rückgabe des Produkts (Vertragsrücktritt) ist der Verbraucher verpflichtet auch jegliches Zubehör und sämtliche Dokumente zum Produkt zurückzugeben.

Der Verbraucher hat kein Recht auf die Rückgabe der mangelhaften Teile des Produkts, die im Rahmen der Reklamation ausgetauscht wurden.

Sämtliche weitere Rechte des Verbrauchers, verbunden mit dem Kauf des Produkts, bleiben durch diese Garantiebedingungen unberührt.

Anm.: Für Reklamationen von Produkten, die während des Transports beschädigt werden, gilt die Reklamationsordnung des Transportunternehmens.

Hersteller:

Jindřich Valenta – Concept
 Vysokomýtská 1800, 565 01 Choceň
 Tschechische Republik
 Ident.-Nr.: 13216660
 Tel.: + 420 465 471 400, Fax: +420 465 473 304,
 E-Mail: servis@my-concept.cz
 www: www.my-concept.com

Produktdetails

Modell:	
Herstellernummer:	
Verkaufsdatum:	Stempel und Unterschrift des Verkäufers:

Garantie

Le fabricant (l'importateur, le cas échéant) est tenu responsable de la conformité du produit aux exigences réglementaires et normatives applicables. Il est aussi tenu responsable du fait que le produit présente les qualités définies dans les documents relatifs au produit ou ceux attendus par le consommateur en tenant compte de la nature et des caractéristiques du produit et sur la base de publicité du fabricant, il est également tenu responsable du fait que le produit est propre aux usages auxquels servent habituellement les biens du même type.

La durée de garantie en terme de qualité du produit est de 24 mois à partir de la date de l'acquisition du produit par le consommateur.

La garantie ne s'applique pas à l'usure du produit résultant de son usage habituel. La garantie ne s'applique pas si le consommateur a été conscient des vices du produit ou si le consommateur lui-même a causé ces vices.

La batterie est considérée défectueuse de point de vue de garantie si elle présente d'anomalies électroniques fonctionnelles (à savoir elle ne communique pas avec l'unité de base, les circuits de chargement ou déchargement sont défectueux etc.) ou il y a un court-circuit intérieur.

Les défauts ou les changements de paramètres dus à l'usage standard ou à l'usure (exemple la capacité naturellement faible) ne sont pas considérés comme défauts couverts par la garantie.

La durée de garantie des batteries est de 6 mois. Dans le cadre de ces conditions de garantie la batterie est considérée comme une matière consommable, pour plus de détails voir « Matières consommables ».

Matières consommables

Pour les matières consommables (batterie, etc.) nous garantissons le respect des paramètres techniques pendant 6 mois sous condition que ces derniers n'ont pas été endommagés suite à l'utilisation autre que prévue et qu'elles ne sont pas en fin de vie.

La garantie est exclue si (notamment) :

- les conditions de l'installation, d'utilisation ou

endommagés, ou des conditions indiquées dans le manuel d'emploi, n'ont pas été respectées,

- les dommages sont dus à un endommagement d'ordre mécanique, thermique ou chimique, à un court-circuit, surcharge de réseau ou installation autre que prévue,
- les dommages sont dus à une intervention par un tiers
- les dommages sont dus à un sinistre,
- les dommages résultent du non-respect des instructions prévues dans le manuel d'emploi y compris les anomalies dues à un dépôt d'eau ou autres,
- les changements de couleur des surfaces de chauffe ou grattage de surfaces sont dues à un usage habituel,
- s'agit des changements d'aspect ou de fonctions provoqués par le rayonnement solaire, thermique ou par le dépôt d'eau ou autres,
- certains éléments du produit sont à la fin de vie, exemple : accumulateurs, ampoules etc.

La garantie ne s'applique pas aux éléments fournis à titre gratuit avec le produit (cadeaux, objets à caractère publicitaire etc.).

Demande en garantie

Toute demande en garantie est à notifier sans délai après son identification, avant la fin de la période de garantie au plus tard.

La demande en garantie est à signaler à votre revendeur, le cas échéant au centre d'assistance autorisé dont la liste fait partie de l'emballage du produit, ou elle est indiquée sur l'adresse www.my-concept.com.

Pour envoyer le produit, objet de la réclamation, il faut le nettoyer et sécuriser pour le transport dans le centre d'assistance autorisé afin d'éviter tout endommagement, si le produit n'est pas remis personnellement.

L'utilisateur est tenu de prouver l'existence du contrat d'achat en présentant son bon d'achat.

L'utilisateur est tenu d'indiquer l'anomalie objet de réclamation et il fait choix de sa revendication découlant de sa demande en réclamation.

Liquidation de réclamation

S'il s'agit d'un défaut réparable, le consommateur a le droit de bénéficier de la réparation à titre gratuit et dans un délai prévu.

Si cela n'est pas disproportionné en tenant compte la nature du défaut, le consommateur a le droit de demander une livraison d'un nouveau produit sans vice (remplacement), ou si le défaut ne concerne qu'une partie du produit, demander le changement de cette dernière. Si la demande de remplacement du produit et de sa partie est disproportionnée en tenant compte la nature du défaut, notamment si le défaut est réparable, le consommateur a le droit de demander une réparation à titre gratuit.

S'il s'agit d'un défaut irréparable ou si le consommateur a le droit de demander un remplacement du produit ou de sa partie, mais le remplacement n'est pas réalisable, par exemple due à l'épuisement des stocks, le consommateur a le droit de retourner le produit (d'annuler le contrat de vente).

Le consommateur a le droit de demander une livraison d'un nouveau produit (remplacement) ou le remplacement d'une partie du produit en cas d'un défaut réparable si le produit ne peut pas être utilisé pour l'existence répétitive du défaut après la réparation ou pour le nombre de défauts importants. Dans un tel cas le consommateur a le droit de retourner le produit (d'annuler le contrat de vente).

Si le produit n'est pas retourné (le contrat de vente annulé) ou si le consommateur n'applique pas son droit de demander une livraison d'un nouveau produit sans défauts (remplacement), de demander un remplacement d'une partie ou de sa réparation, il peut demander le remboursement approprié. Le consommateur a le droit de demander le remboursement également dans le cas où il s'avère impossible de livrer un nouveau produit sans défauts, de remplacer une partie du produit ou de réparer le produit, ou si la réparation n'est pas réalisée

dans un délai prévu ou si la remise à l'état est trop compliquée pour le consommateur.

Le revendeur, le service d'assistance autorisé ou autre personne désignée décide sur la réclamation immédiatement, dans les cas compliqués en trois jours ouvrés.

Le délai ci-dessus ne comprend pas le temps nécessaire pour évaluation expert du défaut en prenant compte de la nature du produit.

Toute demande en garantie doit être traitée sans délai, dans le délai de 30 jours à partir de la date de demande en garantie, s'il n'est pas prévu autrement entre le revendeur ou le service d'assistance autorisé et le consommateur.

En cas de retour du produit (annulation du contrat de vente) le consommateur est tenu de retourner tous éléments auxiliaires du produit y compris tous documents livrés avec le produit.

Le consommateur n'a pas le droit de demander le retour des pièces ou de parties du produit remplacées dans le cadre de la réparation.

Tout droit du consommateur liés à l'achat du produit n'est pas touché par les présentes conditions de garantie.

Note : La réclamation du produit endommagé pendant le transport est régie par le Code de réclamation du transporteur.

Fabricant:

Jindřich Valenta – Concept
Vysokomýtská 1800, 565 01 Choceň
République tchèque
TVA n° 13216660
tél.: + 420 465 471 400, fax: +420 465 473 304,

Détails du produit

Modèle :	
Numéro de série :	
Date de l'achat :	Cachet et signature du vendeur :

CONDIZIONI DI GARANZIA

Garanzia

Il produttore (eventualmente l'importatore) risponde della conformità del prodotto ai requisiti normativi previsti dalle rispettive norme tecniche. Il produttore garantisce inoltre che il prodotto ha le qualità riportate nei documenti che si riferiscono alla merce o che l'utente si aspetta di ricevere al riguardo della natura della merce, e che il prodotto stesso è adatto al fine indicato dal produttore.

Il periodo di garanzia si stabilisce a 24 mesi dalla data di accettazione del prodotto da parte dell'utente.

La garanzia non si riferisce all'usura del prodotto provocata dall'uso normale del prodotto stesso. Il diritto di sostituzione della merce per difetto sul prodotto non spetta all'utente se quest'ultimo era al corrente del rispettivo difetto prima di accettare la merce o se il difetto lo aveva causato lui stesso.

Per fini della presente garanzia l'accumulatore difettoso è quello con la funzionalità elettronica compromessa (ovvero mancante comunicazione con unità principale, circuiti di carica e/o di scarica difettosi etc.), oppure il cortocircuito presente all'interno.

Non si considerano difetti, ai fini della garanzia concessa, le alterazioni o le modifiche dei parametri causate dall'uso e/o dal consumo normale (per esempio calo naturale della capacità).

Per gli accumulatori si concede la garanzia di 6 mesi. Per fini della garanzia concessa l'accumulatore viene considerato il materiale di consumo, per maggiori informazioni si veda „Materiale di consumo“.

Materiale di consumo

Per il materiale di consumo (batteria e simile) si garantisce il mantenimento dei parametri tecnici per il periodo di 6 mesi, e comunque solo qualora le sue prestazioni non siano state compromesse dall'uso improprio e/o il materiale non sia giunto alla fine la sua vita utile.

La garanzia non si riferisce ai seguenti casi, quando (in particolare):

- non sono state rispettate le condizioni di installazione, funzionamento ed uso corretto del prodotto riportate nel manuale d'uso del prodotto stesso;
- il danneggiamento è di natura meccanica termica,

chimica o elettrica, tipo cortocircuito, oppure è stato causato dalla sovratensione nella rete;

- il difetto è stato causato da un intervento inopportuno da parte di un terzo;
- il difetto è stato causato dalla furia degli elementi;
- il difetto è stato provocato dalla manutenzione insufficiente e/o impropria, eseguita in contrasto con quanto riportato nel manuale d'uso, ivi compresi i difetti causati dal calcare o da altri sedimenti;
- il cambio di colore e/o i graffi sulle superfici di riscaldamento sono la conseguenza di uso normale;
- le alterazioni visive e funzionali dovute ai raggi di sole, alla radiazione termica e/o ai sedimenti;
- decorsa la vita utile di alcuni elementi del prodotto, per esempio degli accumulatori, delle lampadine etc.

La garanzia non si riferisce agli adempimenti concessi gratuitamente insieme con il prodotto (omaggi, materiale pubblicitario etc.).

Procedura di reclamo

Il reclamo del prodotto deve essere fatto senza rinvii una volta accertato il difetto, comunque entro e non oltre la scadenza del periodo di garanzia.

Il reclamo del prodotto va presentato presso il venditore del prodotto stesso, ovvero presso un centro autorizzato qualsiasi. La lista dei centri assistenza autorizzati fa parte della confezione del prodotto o è reperibile sul sito www.my-concept.com.

Prima di presentare il prodotto al reclamo, esso deve essere dovutamente pulito e pure imballato, qualora va spedito in un centro autorizzato onde evitare il suo danneggiamento.

L'utente finale è tenuto a presentare il documento attestante l'acquisto del prodotto.

Al prodotto deve essere allegata la lettera con la descrizione del difetto contestato e l'opzione per la gestione del reclamo.

Gestione del reclamo

Qualora si tratti di un difetto riparabile, l'utente ha diritto alla riparazione gratuita e tempestiva del prodotto.

Se, considerata la natura del difetto, non si tratta di una pretesa inadeguata, l'utente può richiedere la fornitura di un prodotto privo dei difetti (la sostituzione), oppure

se il difetto interessa solo un elemento concreto del prodotto, la sostituzione di tale elemento. Se però, considerata la natura del difetto, la pretesa della sostituzione risulta inadeguata in particolare se il difetto può essere eliminato in tempi previsti, l'utente ha diritto alla riparazione gratuita del prodotto.

Qualora però si tratti di un difetto irreparabile e all'utente nasce il diritto alla sostituzione del prodotto o di una sua parte e la sostituzione non è praticabile, per esempio per motivi di vendita completa del rispettivo prodotto, l'utente ha diritto di restituire il prodotto (recedere dal contratto).

Il diritto alla fornitura del prodotto nuovo (alla sostituzione), oppure al cambio di un elemento del prodotto ha l'utente anche nel caso di un difetto riparabile, se limitato nell'uso normale del prodotto per la presenza ripetuta del danno o per il numero maggiore dei danni. In tal caso l'utente ha diritto alla restituzione del prodotto (recesso dal contratto).

Se non viene effettuata la restituzione del prodotto (recessione dal contratto) oppure se l'utente non rivendica il diritto alla fornitura del prodotto nuovo (sostituzione), alla sostituzione di un elemento del prodotto oppure alla riparazione del prodotto stesso, può richiedere uno sconto adeguato. L'utente ha diritto ad uno sconto adeguato anche qualora non gli possa essere fornito un prodotto nuovo, privo dei difetti, sostituito un elemento del prodotto oppure effettuata la riparazione del prodotto stesso, nonché qualora non possa essere posto il rimedio entro un periodo adeguato oppure il provvedimento al rimedio comporti dei grossi problemi all'utente stesso.

Il venditore, il centro di assistenza autorizzato oppure un operatore incaricato da questi decidono sulla contestazione immediatamente, nei casi complicati entro tre giorni lavorativi. In quel tempo non viene calcolato il periodo necessario per una valutazione peritale del difetto.

La contestazione del difetto e l'eliminazione dello stesso devono essere risolti senza rinvii, entro 30 giorni dal giorno di presentazione del reclamo, salve le pattuizioni diverse fatte tra il centro di assistenza autorizzato e l'utente.

Alla restituzione del prodotto (recessione dal contratto) l'utente è tenuto a restituire pure tutti gli accessori e tutti i documenti forniti insieme con il prodotto.

L'utente non ha diritto a ricevere indietro i pezzi e gli elementi difettosi del prodotto sostituiti nell'ambito della riparazione.

Ogni altro diritto dell'utente relativo all'acquisto del prodotto non viene meno con l'applicazione delle condizioni di garanzia.

Nota: La contestazione del prodotto danneggiato durante il trasporto è regolata dall'ordinamento contestazioni del trasportatore.

Produttore:

Jindřich Valenta – Concept
Vysokomýtská 1800, 565 01 Choceň
Repubblica Ceca

C.F. 13216660
tel.: + 420.465.471.400, fax: +420.465.473.304.
email: servis@my-concept.cz
www: [www: www.my-concept.com](http://www.my-concept.com)

Dettagli sul prodotto

Modello:	
Numero di matricola:	
Data di vendita:	Timbro e firma del produttore:

ES CONDICIONES DE GARANTÍA

Garantía

Es responsabilidad del fabricante (o importador) que el producto cumpla con los requisitos legales y lo dispuesto por las normas técnicas aplicables. Es también su responsabilidad que el producto tenga las propiedades descritas en la documentación vinculada al mismo o las que el consumidor pudiese esperar dada la naturaleza del producto y la publicidad llevada a cabo por el fabricante, y es también su responsabilidad que el producto sea adecuado para el propósito indicado o para su uso habitual.

La garantía por la calidad del producto es válida por 24 meses a partir de su entrega al consumidor.

La garantía no cubre el desgaste resultante del uso habitual. El derecho a reclamación no será aplicable si, antes de haber recibido el producto, el consumidor sabía que este era defectuoso o si él hubiese causado el defecto.

Bajo las presentes condiciones de garantía, se considera como batería defectuosa a aquella que no funcione electrónicamente (no se comunica con la base, los circuitos de carga y descarga están defectuosos, etc.) o que tenga un cortocircuito interno.

Los defectos o cambios en los parámetros resultantes del uso habitual o el desgaste (por ejemplo, caída natural de capacidad) no serán considerados como defectos bajo la garantía.

Las baterías tienen una garantía de 6 meses. Bajo estas condiciones de garantía, la batería tiene el carácter de material consumible. Para más detalles, ver. "Materiales consumibles".

Materiales consumibles

Los materiales consumibles (baterías, etc.) tienen una garantía de 6 meses para sus parámetros técnicos, en tanto no hayan sido dañados por uso indebido o no haya concluido su vida útil.

La garantía no es válida en caso de que (en particular):

- que no se hubiesen cumplido las condiciones para la instalación, funcionamiento y operación del producto descritas en el manual,
- que el defecto hubiese resultado de daños mecánicos, térmicos o químicos, cortocircuitos, sobretensión en

- la red o de una instalación incorrecta,
- que el defecto hubiese sido causado por la intervención indebida de terceros,
- que el defecto hubiese sido causado por un desastre natural,
- el defecto hubiese sido causado por un mantenimiento insuficiente o incorrecto, incluyendo aquellos causados por sedimentos de agua u otro tipo,
- cambios en el color de la superficie de calentamiento o rayaduras sean el resultado del uso habitual,
- tratarse de cambios de apariencia o funcionales causados por la radiación solar o térmica o por sedimentos de agua u otro tipo,
- haber concluido la vida útil de alguno de los componentes del producto (acumuladores, bombillas, etc.)

La garantía no cubre los objetos proporcionados gratuitamente junto con el producto (regalos, materiales promocionales, etc.).

Reclamaciones

Las reclamaciones por defectos deben ser realizadas sin demora innecesaria y antes del vencimiento de la garantía.

El consumidor presentará su reclamación en el establecimiento en donde adquirió el producto o en cualquiera de los servicios autorizados incluidos en la lista que forma parte del embalaje del producto, que también puede encontrarse en internet, en la dirección www.my-concept.com.

Para presentar la reclamación, el producto debe ser adecuadamente limpiado y puesto en un embalaje seguro para evitar daños durante un eventual transporte al servicio autorizado, en caso de que no sea entregado en persona.

El consumidor tiene la obligación de demostrar la celebración de un contrato de compraventa mediante la presentación de un comprobante de compra.

Junto con la reclamación, el consumidor describirá el supuesto defecto y seleccionará la reclamación.

Resolución de reclamaciones

Si se tratase de un defecto corregible, el consumidor tendrá derecho a que el defecto sea corregido sin cargo y de manera oportuna y apropiada.

De no ser desproporcionado a la naturaleza del defecto, el consumidor podrá exigir la entrega de un nuevo producto sin defectos (reemplazo) o, si el defecto se relacionase a un componente del producto, podrá exigir el reemplazo de dicho componente. Sin embargo, si el reemplazo del producto o su componente fuese desproporcionado a la naturaleza del defecto, en especial si el defecto pudiese ser corregido sin demora, el consumidor tendrá derecho a que el defecto sea corregido sin cargo.

Si se tratase de un defecto no corregible, o si el consumidor tuviese derecho al reemplazo del producto o su componente, pero dicho reemplazo no fuese posible, por ej. debido a que el producto estuviese agotado, el consumidor tendrá derecho a devolver el producto (rescindir el contrato).

El consumidor tiene derecho a recibir un nuevo producto (reemplazo) o partes del mismo, incluso en caso de defectos que sean reparables si no fuese posible utilizar el objeto apropiadamente debido a un defecto recurrente luego de su reparación o a un número mayor de defectos. En tal caso, el consumidor también tendrá derecho a devolver el producto (rescindir el contrato).

Si el consumidor no devolviese el producto (rescisión de contrato) o no ejerciese su derecho a recibir un nuevo producto sin defectos (reemplazo) o un reemplazo de un componente del mismo, o a que el producto sea reparado, podrá exigir un descuento razonable. El consumidor tendrá derecho a un descuento razonable también en caso de que no sea posible: entregarle un nuevo producto sin defectos, el reemplazo de un componente del producto, la reparación del producto o que la situación no pueda ser remediada en un plazo razonable o que esto le haya causado al consumidor dificultades considerables.

El vendedor, el servicio autorizado o un empleado por estos designado decidirá sobre el reclamo de inmediato o dentro de los tres días hábiles en casos complicados. Este plazo no incluirá el periodo razonable necesario según el tipo de producto para la evaluación profesional del defecto.

La reclamación, incluyendo la corrección de los defectos deberá ser resuelta sin demora innecesaria, a más tardar a los 30 días a partir de la presentación de la reclamación, a menos que el vendedor o el servicio autorizado que resuelva el reclamo acuerde una extensión del plazo con el consumidor.

Al devolver el producto (renunciar al contrato), el consumidor está obligado a devolver también los accesorios y todos la documentación entregada con el mismo.

El consumidor no tiene derecho a recibir los componentes o las piezas defectuosas que hubiesen sido reemplazados al reparar el producto.

Todos los demás derechos del consumidor vinculados a la compra del producto no se verán afectados por las presentes condiciones de garantía.

Nota: La reclamaciones por daños al producto durante su transporte se rigen por el reglamento de reclamaciones del transportista.

Fabricante

Jindřich Valenta - Concept
Vysokomýtská 1800, 565 01 Choceň,
República Checa
CIF 13216660
tel.: +420 465 471 400, fax: +420 465 473 304,
email: servis@my-concept.cz
www: www.my-concept.com

Detalles del producto

Modelo:	
Número de serie:	
Fecha de venta:	Sello y firma del vendedor:

RO CONDIȚII DE GARANȚIE

Garanție

Producătorul (eventual importatorul) răspunde de faptul că produsul este în conformitate cu legislația și îndeplinește cerințele stabilite de normele tehnice aferente. De asemenea răspunde pentru faptul că produsul are caracteristicile pe care producătorul le-a descris în documentele legate de produs sau pe care consumatorul le-a presupus, ținând cont de natura produsului și pe baza reclamei producătorului, fiind responsabil și pentru faptul că produsul se potrivește scopului pe care producătorul l-a menționat sau pentru care se folosește un astfel de produs.

Termenul de garanție pentru calitatea produsului este de 24 luni de la preluarea produsului de către consumator.

Garanția nu include uzura produsului cauzată de utilizarea normală a acestuia. Consumatorul nu beneficiază de dreptul de garanție dacă înaintea preluării produsului a știut că produsul are defecțiuni sau dacă a cauzat el însăși defectul.

Un acumulator defect, din punctul de vedere al acestor condiții de garanție, se consideră acel acumulator care nu este funcțional electronic (adică nu comunică cu unitatea de bază, sunt defecte circuitele de încărcare sau descărcare etc.) sau are un scurtcircuit intern.

În nici un caz nu se consideră ca fiind un defect, din punctul de vedere al garanției, defecțiunile sau modificările de parametri cauzate de utilizare curentă și uzură (de e. scăderea naturală a capacității).

Pentru acumulator este oferit serviciul de garanție pe o perioadă de 6 luni. Din punctul de vedere al acestor condiții de garanție, acumulatorul are caracterul materialului consumabil, pentru detalii vezi „Material consumabil”.

Material consumabil

La materialele consumabile (baterii ș.a.m.d.) garantăm păstrarea parametrilor tehnici pe o durată de 6 luni, aceasta în cazul în care nu a fost deteriorat prin utilizare necorespunzătoare și nu a expirat durata sa de viață.

Garanția este exclusă în cazurile în care (în special):

- nu au fost respectate condițiile de instalare, exploatare și deservire a produsului, care sunt menționate în manualul de utilizare,

- defecțiunea a apărut din cauza deteriorării mecanice, termice sau chimice, prin scurtcircuitare, supratensiune în rețea sau instalare incorectă,
- defecțiunea a apărut prin intervenirea neautorizată a unei persoane terțe,
- defecțiunea a apărut la o calamitate naturală,
- defecțiunea a apărut ca urmare a unei întrețineri insuficiente sau necorespunzătoare, în contradicție cu manualul de utilizare, inclusiv defecțiunile cauzate de depunerile de apă și altele,
- a apărut modificarea culorii suprafețelor de încălzire sau zgărierea suprafețelor prin folosirea obișnuită,
- este vorba de modificările de aspect și funcționalitate cauzate de radiații solare, radiații termice sau de depunerile de apă sau altele,
- expiră durata de viață a unor părți ale produsului, de ex. a acumulatorului, becurilor etc.

Garanția nu include obiectele care au fost oferite gratuit împreună cu produsul (cadouri, obiecte de promovare, etc.).

Valorificarea reclamației

Reclamarea defecțiunii produsului trebuie valorificată fără o întârziere inutilă după depistarea acesteia, cel târziu însă înainte de expirare a perioadei de garanție.

Reclamarea produsului se valorifică de către consumator la vânzătorul la care a achiziționat produsul, eventual la oricare dintre service-uri autorizate a căror listă face parte din livrarea produsului, eventual care este menționat pe internet la adresa www.my-concept.com.

În cazul unei reclamații a produsului, acesta trebuie curățat în mod corespunzător și ambalat în siguranță, pentru a se evita deteriorarea la transportul acestuia în service-ul autorizat, în cazul în care produsul nu este predat personal.

Consumatorul are obligația de a dovedi încheierea contractului de vânzare-cumpărare prin prezentarea unui document de achiziționare a acestuia.

În același timp, la reclamația produsului consumatorul descrie defecțiunile reclamate și efectuează opțiunea dreptului la reclamare.

Soluționarea reclamației

În cazul în care este vorba de o defecțiune care poate fi eliminată, consumatorul are dreptul la eliminarea gratuită, la timp și reglementară a defecțiunii.

Dacă acest lucru nu este posibil, ținând cont de natura defecțiunii, consumatorul poate solicita livrarea unui produs nou fără defecțiuni (schimb), sau dacă defecțiunea este legată doar de o piesă a produsului, schimbul unei astfel de piese. Dacă însă, având în vedere natura defecțiunii, mai ales când defecțiunea poate fi eliminată fără întârziere, cerința de schimbare a produsului sau a componentei acestuia este neadecvată, consumatorul are dreptul la eliminarea gratuită a defecțiunii.

În cazul în care este vorba de o defecțiune care nu poate fi eliminată, eventual în cazul în care consumatorul are dreptul la schimbul produsului sau a componentei acestuia însă acest schimb nu este posibil, de ex. din motivul neexistenței acestui produs, consumatorul este îndreptățit să returneze produsul (reziliere la contract).

Consumatorul are dreptul la livrarea unui produs nou (schimb) sau la înlocuirea componentei produsului și în cazul în care defecțiunea poate fi eliminată, însă produsul nu poate fi folosit reglementar din cauza defecțiunilor repetate ale defecțiunii reparate sau în cazul unui număr mai mare de defecțiuni. În aceste cazuri consumatorul are dreptul la returnarea produsului (reziliere la contract).

Dacă nu se ajunge la returnarea produsului (reziliere la contract) sau dacă consumatorul nu valorifică dreptul de livrare a unui produs fără defecțiuni (schimb), la înlocuirea componentelor acestuia sau la repararea produsului, poate solicita o reducere adecvată. Consumatorul are dreptul la o reducere adecvată și în cazul în care nu-i poate fi livrat un produs nou fără defecțiuni, nu poate fi înlocuită componenta sau produsul reparat, precum și în cazul în care nu se ajunge la remediere într-un timp adecvat sau remedierea ar cauza consumatorului probleme semnificative.

Vânzătorul, service-ul autorizat sau muncitorul desemnat

de acesta va hotărî despre reclamație imediat, în cazurile complicate în termen de trei zile lucrătoare. Această perioadă nu include perioada adecvată, în funcție de tipul produsului, necesară evaluării profesionale a defecțiunii.

Reclamația, inclusiv eliminarea defecțiunii, trebuie soluționată fără amânare inutilă, cel târziu în 30 de zile de la valorificarea reclamației, dacă vânzătorul sau service-ul autorizat care soluționează reclamația nu au convenit cu consumatorul asupra unei perioade mai lungi.

La returnarea produsului (reziliere la contract) consumatorul trebuie să returneze de asemenea accesoriile produsului și toate documentele livrate împreună cu produsul.

Consumatorul nu are dreptul la livrarea pieselor și a componentelor defecte, care au fost înlocuite în cadrul reparației produsului.

Celelalte drepturi ale consumatorului, legate de achiziționarea produsului, nu sunt afectate de aceste condiții de garanție.

Notă: Reclamațiile produsului deteriorat în timpul transportului sunt reglementate de regulamentul de reclamații al transportatorului.

Producător

Jindřich Valenta - Concept
Vysokomýtská 1800, 565 01 Choceň,
Republica Cehă
CUI 13216660
tel.: + 420 465 471 400, fax: +420 465 473 304,
email: servis@my-concept.cz
www: [www: www.my-concept.com](http://www.my-concept.com)

Date despre produs

Model:	
Numărul de fabricație:	
Data vânzării:	Ștampila și semnătura unității de vânzare:

concept
chytře vymyšleno pro život

EU PROHLÁŠENÍ O SHODĚ

Model výrobku / výrobek: Elektrická koloběžka SC2500
Typ: X7

Jméno a adresa výrobce: Jindřich Valenta – Concept
 Vysokomýtská 1800
 565 01 Choceň

Toto prohlášení o shodě se vydává na výhradní odpovědnost výrobce.

Předmět prohlášení: Výrobek je určen pro domácnost. Výrobek je určen k přepravě osob.

Výše popsaný předmět prohlášení je ve shodě s příslušnými harmonizačními právními předpisy Evropské unie:

směrnice 2014/35/EU (LVD – elektrická zařízení nízkého napětí),
 směrnice 2014/30/EU (EMC – elektromagnetická kompatibilita),
 směrnice 2011/65/EU (RoHS – omezení nebezpečných látek),
 směrnice 2006/42/EC (MD – strojní zařízení)

Příslušné harmonizované normy, které byly použity:

EN 17128:2020
 EN ISO 12100:2010
 EN 60335-1:2012+A11:2014+A13:2017
 EN 62233:2008
 EN 61000-6-3:2007+A1:2011
 EN 61000-6-1:2007

Podepsáno a za jménem:

Místo a datum vydání: Choceň 9.7.2021

Jméno a funkce: Dominik Jehlička, Product engineer SDA



concept
 Jindřich Valenta – Concept
 Vysokomýtská 1800, 565 01 Choceň
 Tel.: 465 471 400 · Fax: 465 473 304
 IČ: 13216660 · DIČ: CZ6702171377

concept
smartly designed for your life

EU Declaration of conformity

Product / model Electric scooter SC2500
Type: X7

Name and address of manufacturer: Jindřich Valenta – Concept
 Vysokomýtská 1800
 565 01 Choceň

This declaration of conformity is issued under the sole responsibility of the manufacturer.

Subject of the declaration: The product is intended for household. The product is designed for passenger transportation.

The product described above complies with the relevant harmonization legislation of the European Union:

directive 2014/35/EU (LVD),
 directive 2014/30/EU (EMC),
 directive 2011/65/EU (RoHS),
 directive 2006/42/EC (MD)

Relevant harmonized standards used:

EN 17128:2020
 EN ISO 12100:2010
 EN 60335-1:2012+A11:2014+A13:2017
 EN 62233:2008
 EN 61000-6-3:2007+A1:2011
 EN 61000-6-1:2007

Signed and followed by the name:

In: Choceň 9.7.2021

Name and function: Dominik Jehlička, Product engineer SDA



concept
 Jindřich Valenta – Concept
 Vysokomýtská 1800, 565 01 Choceň
 Tel.: 465 471 400 · Fax: 465 473 304
 IČ: 13216660 · DIČ: CZ6702171377

- CZ** Seznam servisních míst
- SK** Zoznam servisných stredisiek
- PL** Wykaz punktów serwisowych
- HU** Szolgáltatók listáját
- HR** Popis uslužnih mjesta
- RO** Lista unităților service

Česká republika

Název	Ulice	PSČ	Město	Telefon/Fax	E-mail
Jindřich Valenta CONCEPT	Vysokomyšská 1800	565 01	Choceň	465 471 400 465 473 304	servis@my-concept.cz

Slovenská republika

Názov	Ulica	PSČ	Mesto	Telefón/Fax	E-mail
SERVIS ABC s.r.o.	Štefánikova 50	949 03	Nitra	037/6526063	info@servisabc.sk
D-J service s.r.o.	Šebastovská 2530/5	080 06	Prešov	051/7767666	djservis@djservis.net
HOSPOL elektro spol. s r.o.	Rustaveliho 7	831 06	Bratislava	02/44889832	hospol@hospol.sk
T.V.A. servis s.r.o.	Južná trieda 48/D	040 01	Košice	055/6338501	tvaservis@tvaservis.sk
VILLA MARKET s.r.o.	Odborárov 49	052 01	Spišská Nová Ves	053/4421857	servis@villamarket.sk
ELSPO BB s.r.o.	Internátna 2318/24	974 01	Banská Bystrica	048/4135535	objednavky@ elektroobchod-elspo.sk

Polska

Nazwa	Ulica	Kod	Miasto	Telefon	E-mail
CONCEPT POLSKA sp. z o.o.	Ostrowskiego 30	53-238	WROCLAW	071/339-04-44 w. 27	servis@my-concept.pl

Magyarország

Név	Utca	ZIP	Város	Telefon	E-mail
ASPICO KFT	Hűtőház u. 25.	H-9027	Győr	+36 96 511 291	info@aspico.hu

Hrvatska

Ime	Ulica	Poštanski	Grad	Telefon	E-mail
Horvat elektronika d.o.o.	Dravska 8	HR- 40305	Pušćine	+385 040 895 500	servis@horvat-elektronika. hr

România

Denumire	Strada	CP	Oraș	Telefon/Fax	E-mail
S.C. DEPANERO S.R.L.	Soseaua Orhideelor Nr.27-29 Sector 1	010953	Bucuresti	0310051784	office@depanero.ro service@depanero.ro

concept

concept

concept

CZ

Jindřich Valenta – Concept

Vysokomýtská 1800, 565 01 Choceň
Tel.: +420 465 471 400, Fax: +420 465 473 304
www.my-concept.cz

SK

CONCEPT Slovensko s.r.o.

Hurbanova 1563/23, 911 01 Trenčín
Tel.: +421 326 583 465, Fax: +421 326 583 466
www.my-concept.sk

PL

CONCEPT POLSKA sp. z o.o.

Ostrowskiego 30, 53-238 Wrocław
Tel.: +48 713 390 444, Fax: 713 390 414
www.my-concept.pl

HU

ASPICO KFT

H - 9027 Győr, Hűtőház u. 25.
Tel.: +36 96 511 291, Fax: +36 96 511 293
info@aspico.hu

LV

Verners VT Ltd.

Piedrujas iela 5a, Riga, Latvia
Tel. + 371 67021021, fakss + 371 67021000
e-pasts: info@verners.lv, www.verners.lv

HR

Horvat elektronika d.o.o.

Dravska 8, HR-40305 Pušćine
servis@horvat-elektronika.hr
Hotline: +385 040 895 500

RO

S.C. DANTE INTERNATIOANL S.A.

Soseaua Virtutii, nr. 148, Sector 6, Bucuresti
Tel.: 021.200.52.00, Fax.: 021.200.52.25