



 MOBILITY

INSTRUKCJA OBSŁUGI



Niniejsza instrukcja odnosi się do następującej hulajnogi elektrycznej:

AL EXT

Instrukcja obsługi

Tłumaczenie oryginalnych instrukcji z języka włoskiego

Dziękujemy za wybranie naszego produktu.

W celu uzyskania informacji, wsparcia technicznego, pomocy oraz zapoznania się z ogólnymi warunkami gwarancji należy skontaktować się ze sprzedawcą lub odwiedzić stronę internetową <https://www.alemobility.com/it/assistenza/>

Spis treści

1. Instrukcje bezpieczeństwa
2. Zawartość opakowania i montaż
3. Opis części produktu
4. Informacje dotyczące sterowników / Panelu sterowania
5. Instrukcje użytkowania
6. Składanie hulajnogi i transport
7. Zasięg i wydajność
8. Przechowywanie, konserwacja i czyszczenie
9. Konfiguracja aplikacji
10. Dokumentacja techniczna
11. Rozwiązywanie problemów
12. Odpowiedzialność i ogólne warunki gwarancji

1. INSTRUKCJE BEZPIECZEŃSTWA

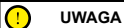

UWAGA

WAŻNE! Przed rozpoczęciem korzystania z produktu dokładnie zapoznaj się z treścią instrukcji obsługi. Zachować niniejszą instrukcję do wglądu w przyszłości i dla ewentualnych nowych użytkowników.

Poświęć niezbędną ilość czasu na zapoznanie się z podstawami użytkowania, aby uniknąć poważnych wypadków, do których może dojść w ciągu pierwszych kilku miesięcy użytkowania. Skontaktować się ze swoim sprzedawcą, aby uzyskać odpowiednie wsparcie w zakresie prawidłowego użytkowania produktu lub dane kontaktowe do stosownych ośrodków szkoleniowych.

Firma zrzeka się wszelkiej odpowiedzialności, bezpośredniej lub pośredniej, wynikającej z niewłaściwego użytkowania produktu, braku stosowania się zarówno do przepisów ruchu drogowego, jak i do wskazówek zawartych w niniejszej instrukcji obsługi, wypadków i sporów spowodowanych nieprzestrzeganiem przepisów oraz działań niezgodnych z prawem.

Niniejszy produkt jest przeznaczony do celów rekreacyjnych, musi być używany przez jedną osobę, bez pasażerów, zatem obowiązuje zakaz jednoczesnego używania przez więcej niż jedną osobę.

Nie należy w żaden sposób zmieniać przeznaczenia pojazdu. Produkt nie nadaje się do wykonywania akrobacji, użytku w zawodach, transportowania przedmiotów, holowania innych pojazdów lub przyczep.

II **Hulajnoga elektryczna** musi być używana z zachowaniem ostrożności, zgodnie z **zasadami** ruchu drogowego obowiązującymi w kraju, w którym jest używana, aby uniknąć zagrożenia i chronić bezpieczeństwo własne i innych osób.

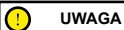

UWAGA

Orientacyjne wymagania dotyczące konstrukcji pojazdu:

Model hulajnogi elektrycznej	AL EXT Zielony	AL EXT Brąz
Kod produktu z kierunkowskazami	LA-MO-210001	AR-MO-210004
	LA-MO-220002	LA-MO-210002
Ciężar MIN (Kg)	30	30
Ciężar MAKS (Kg)	120	120
Wiek MIN *	14	14
Wiek MAX *	65	65
Wysokość (cm) MIN	120	120
Wysokość (cm) MAKS	200	200

* Przed użyciem produktu zapoznać się i następnie przestrzegać norm obowiązujących w zakresie dozwolonego minimalnego wieku użytkownika i ograniczeń dotyczących kategorii użytkowników, którzy mogą używać tego typu produktu oraz użytkowania tego typu produktu.

Poziom ciśnienia akustycznego (hałas) ważony krzywą korekcyjną A w uchu użytkownika jest niższy niż 70 dB(A).

Reprezentacja graficzna ostrzeżeń bezpieczeństwa

W niniejszej instrukcji informacje dotyczące bezpieczeństwa zostały oznaczone za pomocą następujących symboli graficznych. Ich zadaniem jest przyciągnięcie uwagi czytelnika / użytkownika, aby prawidłowo i bezpiecznie korzystać z produktu.

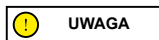

Zwróć uwagę

Zwraca uwagę na zasady, których należy przestrzegać, aby nie uszkodzić produktu i/lub zapobiec występowaniu niebezpiecznych sytuacji.

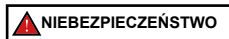

Ryzyko resztkowe

Zwraca uwagę na występowanie zagrożeń z powodu obecności ryzyka resztkowego, na które użytkownik musi zwracać uwagę, aby uniknąć obrażeń ciała lub strat materialnych.

Ostrzeżenia ogólne

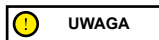

Należy pamiętać, że w miejscu publicznym lub na drodze, nawet jeśli postępuje się zgodnie z niniejszą instrukcją obsługi, nie jest się odpornym na obrażenia będące skutkiem naruszeń lub nieodpowiednim zachowaniem wobec innych pojazdów, przeszkód lub osób. Niewłaściwe użytkowanie produktu lub brak przestrzegania zaleceń zawartych w niniejszej instrukcji obsługi może spowodować poważne uszkodzenia.

Przedmiotowy produkt jest pojazdem elektrycznym. Im jazda jest szybsza, tym dłuższa jest droga hamowania. Nagle hamowanie na śliskich, błotnistych, mokrych lub oblodzonych drogach może spowodować ślizganie się kół i utratę równowagi. Należy zachować odpowiednią prędkość i bezpieczną odległość od pieszych lub innych pojazdów. Zachować szczególną ostrożność podczas jazdy po nieznanych drogach. Nie otwieraj stopki podczas używania produktu, gdyż grozi to poważnymi obrażeniami ciała i uszkodzeniem produktu.

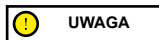

W przypadku mokrych nawierzchni, droga hamowania dodatkowo się wydłuża i przyczepność, w stosunku do suchych dróg, ulega znaczącemu ograniczeniu! W czasie jazdy zachować maksymalną ostrożność i przestrzegać odległości bezpieczeństwa!

Dla własnego bezpieczeństwa, przed wyjazdem założyć zawsze: kask, ochraniacze na łokcie i kolana, aby chronić się przed ewentualnymi upadkami i urazami. Jeśli pożyczysz produkt innej osobie, poprosić kierowcę o założenie sprzętu ochronnego i wyjaśnić mu, jak należy obsługiwać pojazd. Aby uniknąć obrażeń, nie pożyczaj produktu osobom, które nie potrafią z niego korzystać. Podczas używania produktu zawsze nosić buty.

Dzieci nie mogą bawić się hulajnogą elektryczną lub jej częściami i nie mogą wykonywać czyszczenia lub konserwacji.

Podczas kierowania pojazdem należy uważać, aby nie przestraszyć dzieci i pieszych. W czasie przejeżdżania za innymi osobami, ostrzec je o swojej obecności wydając sygnał dźwiękowy i zwolnić do prędkości minimalnej równej 6km/h.

Instrukcje i ostrzeżenia dotyczące zachowania w czasie jazdy

Warunki	Używanie właściwe/przewidziane	Niewłaściwe użytkowanie
Kierowcy	Jeden	Kilka osób, z dziećmi lub zwierzętami
Sprzęt ochronny	Kask ochronny, ochraniacze na łokcie i kolana, kamizelka odbłaskowa	Brak sprzętu
Kontrola przed jazdą	<p>Przed każdym użyciem sprawdzić hamulce i stan ich zużycia, sprawdzić ciśnienie w oponach (zalecana wartość została wskazana z boku opony), zużycie kół, akcelerator, kierunkowskazy, światła i stan naładowania akumulatora.</p> <p>W przypadku wystąpienia jakichkolwiek nietypowych hałasów lub nieprawidłowości, nie używać produktu i skontaktować się ze sprzedawcą lub autoryzowanym Serwisem Pomocy Technicznej</p>	<p>Brak kontroli produktu przed jazdą</p> <p>Używanie produktu w przypadku obecności hałasów lub nieprawidłowości</p>
Prowadzenie produktu podczas spaceru	<p>Nie wciskaj manetki przyspieszenia</p> <p>Prowadź pojazd obok siebie podczas przechodzenia przez przejście dla pieszych</p> <p>W strefach dla pieszych, jeśli nie posiada trybu pieszego (6 km/h)</p> <p>W zatłoczonych obszarach</p>	<p>Naciskanie manetki przyspieszenia</p> <p>Przejeżdżanie pojazdem przez przejścia dla pieszych</p> <p>Jeżdżenie pojazdem w strefach dla pieszych, jeśli nie posiada trybu pieszego (6 km/h)</p> <p>Jeżdżenie pojazdem w zatłoczonych obszarach</p>
Po zatrzymaniu się	Osoba prowadząca produkt musi być w stanie z łatwością postawić obie stopy na ziemi, trzymając kierownicę na odpowiedniej wysokości	<p>Nie być w stanie utrzymać produktu w sposób stabilny i zrównoważony</p> <p>Siedzieć na produkcie podczas jazdy lub stania w miejscu</p>

Warunki	Używanie właściwe/przewidziane	Niewłaściwe użytkowanie
Jazda w normalnych warunkach	Kierownica bez zawieszonych przedmiotów	Przedmioty zawieszane na kierownicy mogą powodować utratę stabilności i przeszkadzać podczas manewrów
	Jazda z trzymaniem obu rąk na kierownicy Nieużywanie urządzeń takich jak telefony, smartwatche, odtwarzacze muzyki, słuchawki douszne	Jazda z użyciem jednej ręki lub bez trzymania rąk na kierownicy Używanie urządzeń takich jak telefony, smartwatche, odtwarzacze muzyki, słuchawki douszne
	Wygodne i bezpieczne prowadzenie pojazdu z obiema stopami na podeście	Prowadzenie pojazdu z jedną lub dwoma stopami poza podestem Zakaz przenoszenia i koncentrowania ciężaru na tylnym błotniku.
	Jazda z użyciem kasku i sprzętu ochronnego	Jazda bez użycia kasku i sprzętu ochronnego
	Jazda po łatwo dostępnych, gładkich i zwartych drogach, unikając obszarów o dużym natężeniu ruchu lub zatłoczonych: np. wydzielona ścieżka rowerowa, gładkie, utwardzone nawierzchnie	Jazda po autostradzie, drogach dalekobieżnych Jazda po ruchliwych drogach Jazda po chodnikach Jazda w zatłoczonych obszarach Jazda po bardzo nierównych drogach Jazda w pobliżu: rowów, zboczy, portów, morza, jezior i rzek
	Przestrzeganie lokalnych przepisów i zasad ruchu drogowego	Nieprzestrzeganie obowiązujących przepisów i zasad ruchu drogowego
	Patrzeć zawsze przed siebie i uważanie na wszystkie przeszkody, pojazdy i pieszych w pobliżu	Rozpraszenie się podczas jazdy
	Zmiana kierunku, po upewnieniu się, że jest się widzianym i zmniejszając prędkość W każdym przypadku, należy wskazać zmianę kierunku ruchu i zmniejszyć prędkość, przestrzegając przepisów ruchu drogowego i uważając na osoby najbardziej narażone na wypadki Używanie kierunkowskazów, jeżeli zostały one przewidziane	Gwałtowna zamiana kierunku jazdy przy dużej prędkości, bez upewnienia się, że jest się widzianym Jednoczesne hamowanie i skręcanie powoduje niestabilność pojazdu Nieużywanie kierunkowskazów
Zwolnienie w obecności pieszych Używanie trybu pieszego w strefach dla pieszych (6 km/h) Uprowadzenie o swojej obecności za pomocą dzwonka	Przyspieszanie lub utrzymywanie stałej prędkości w obecności pieszych Jazda bez użycia trybu pieszego w strefach dla pieszych (6 km/h) Brak ostrzegania o swojej obecności za pomocą dzwonka	
Nierówności na drodze: progi zwalniające/stopnie/nierówna nawierzchnia drogi	Jazda z umiarkowaną prędkością Lekko ugiąć kolana, aby lepiej amortyzować wstrząsy podczas pokonywania nierównej powierzchni. Przyspieszanie przy wjeżdżaniu na próg zwalniający i kanały, zjeżdżanie po schodach, przeskakowanie przez przeszkody, wjeżdżanie na chodniki, sztywna jazda.	

Warunki	Używanie właściwe/przewidziane	Niewłaściwe użytkowanie
Zachowanie: na zakrętach, zjazdach, w obecności przeszkód, pobliskich pojazdów i pieszych	Zachować bezpieczną odległość Nie przyspieszać Zahamować i zwolnić Jazda z umiarkowaną prędkością i bezpieczne hamowanie Zwracanie uwagi na bramy i inne przeszkody na wysokości	Nieprzestrzeganie bezpiecznego odstępu Przyspieszanie Jazda z dużą prędkością, nagle hamowanie Przejeżdżanie pod przeszkodami na wysokości
Warunki widoczności	Używać produktu tylko wtedy, gdy światło gwarantuje bezpieczną jazdę. Podczas jazdy w trudnych warunkach oświetleniowych (pół godziny po zachodzie słońca, przez cały okres ciemności, a także w ciągu dnia, jeśli warunki atmosferyczne uniemożliwiają widoczność drogi, podczas jazdy w tunelach) należy pamiętać o włączeniu świateł oraz o założeniu kamizelki lub szelek odblaskowych.	Jazda w trudnych warunkach oświetleniowych z wyłączonymi światłami i bez założonej kamizelki odblaskowej lub szelek.
Warunki pogodowe	Jazda w optymalnych warunkach meteorologicznych (bez deszczu)	Jazda w niekorzystnych warunkach: w deszczu, podczas opadów śniegu, gdy na drodze jest lód lub błoto, silny wiatr, we mgle.
Parkowanie	W wyznaczonych miejscach, bez utrudniania ruchu pojazdów i pieszych Na gładkich powierzchniach, zapewniając stabilność Wyłączyć produkt i zawsze używać urządzenia zabezpieczającego przed kradzieżą Używać dostępnej podpórki	W dowolnym miejscu, utrudniając ruch pojazdów i pieszych Na nierównych powierzchniach i bez zapewnienia stabilności Pozostawianie włączonego produktu bez nadzoru i bez włączonego urządzenia zabezpieczającego przed kradzieżą
Uprawianie sportów ekstremalnych/akrobacji	NIE	TAK, niewłaściwe użycie: Jazda w pobliżu: rowów, zboczy, portów, morza, jezior i rzek Przejeżdżanie przez kałuże Ściganie się z innymi pojazdami
Narażenie produktu na silne zderzenia	NIE	TAK, niewłaściwe użycie: Rzucanie na rzeczy lub osoby, zrzucanie ze schodów lub z wysokości

Co robić po upadku:

Sprawdzić, czy manetka przyspieszenia działa prawidłowo. W tym celu kilka razy przyspieszyć i zwolnić.

Zawsze sprawdzać, czy hamulce działają prawidłowo. W tym celu zejść z produktu, popchnąć go do przodu i zahamować, aby upewnić się, że reaguje na polecenia.

Sprawdzić, czy wszystkie elementy pojazdu znajdują się w przewidzianym położeniu i że są stabilnie zamocowane.

Sprawdzić stan zużycia i ciśnienie w oponach (sprawdzić zalecane wartości z boku opony).

Sprawdzić stan zużycia hamulców i linek.



Hamulce mogą się nagrzewać podczas użytkowania. Nie dotykać po użyciu.

2. ZAWARTOŚĆ OPAKOWANIA I MONTAŻ

Produkt zmontowany, kierownicę należy zamontować za pomocą odpowiednich śrub znajdujących się w opakowaniu.

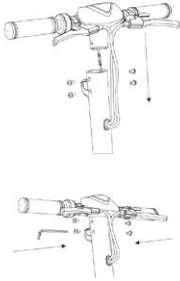
Model	Ilustracja odniesienia	W opakowaniu	Montaż kierownicy
AL EXT		Akcesoria: <ul style="list-style-type: none"> - Klucze imbusowe - 4 śruby do kierownicy - 2 śruby do podpórki - Podpórka - Ładowarka 	

Sekwencja:

- Wyjąć produkt z opakowania.
- Otworzyć drążek kierownicy i przymocować go, zamykając dźwignię mechanizmu zamykającego.
- Podłączyć kabel zasilający wyświetlacza do okablowania głównego (jeżeli jest to niezbędne).
- Zamontować kierownicę na drążku (nie ścisnąć linek).
- Włożyć i dokręcić śruby w drążku za pomocą dołączonego klucza.
- Zamontować podpórkę (jeżeli to konieczne).
- Wyregulować mechanizm zamykający drążek* (jeżeli to konieczne).

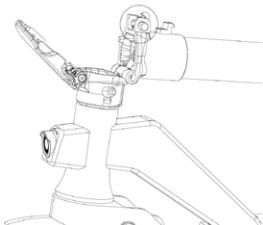
Model	Ilustracja odniesienia	* Regulacja mechanizmu zamykającego drążek
AL EXT		<p>Wewnątrz mechanizmu znajduje się śruba sześciokątna.</p> <p>Jeśli drążek kierownicy nie jest zbyt stabilny po zamknięciu, należy go wyregulować śrubą mechanizmu, dokręcając lub odkręcając tylko na tyle, aby zwiększyć stabilność drążka.</p>



UWAGA

Prawidłowo złożyć produkt. Jeżeli w czasie montażu wykryje się jakiegokolwiek wady fabryczne, etapy procedury opisane w sposób niewystarczająco zrozumiały lub trudności montażowe lub regulacyjne, nie używać pojazdu i skontaktować się ze sprzedawcą lub odwiedzić stronę <https://www.alemobility.com/it/> w celu uzyskania pomocy technicznej.

Używać tylko akcesoriów i/lub dodatkowych części zatwierdzonych przez producenta.

Trzymać dzieci z dala od plastikowych części (w tym materiałów opakowaniowych) i małych części, które mogą spowodować uduszenie.

Nie wolno w jakikolwiek sposób modyfikować ani przerabiać produktu lub jego części, gdyż może to niekorzystnie wpłynąć na wydajność, konstrukcję oraz spowodować uszkodzenia. W przypadku wykrycia jakichkolwiek wad fabrycznych, nietypowych odgłosów lub innych nieprawidłowości, nie używać pojazdu i skontaktować się ze sprzedawcą lub odwiedzić stronę <https://www.alemobility.com/it/> w celu uzyskania pomocy technicznej.

3. OPIS CZĘŚCI PRODUKTU

Ze względu na stały postęp technologiczny producent zastrzega sobie prawo do wprowadzania zmian w produkcie bez uprzedzenia i bez automatycznej aktualizacji niniejszej instrukcji.

Aby uzyskać więcej informacji i zapoznać się z najnowszą wersją niniejszej instrukcji, należy odwiedzić stronę internetową <https://www.alemobility.com/it/>

AL EXT

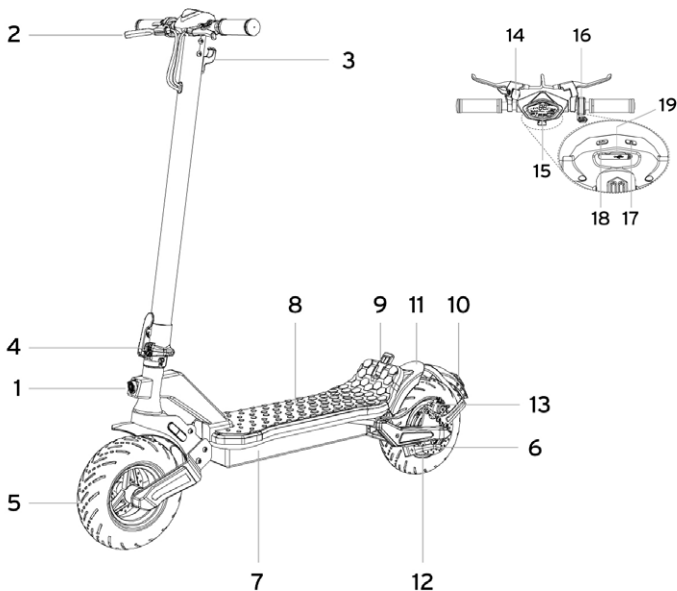

1. Przedni reflektor
2. Dźwignia hamulca
3. Hak
4. Mechanizm zamykający
5. Przednie koło
6. Stopka
7. Port ładowania
8. Podest
9. Zaczep zamykający
10. Tylny reflektor

11. Tylny błotnik
12. Tylnie koło silnikowe
13. Zacisk hamulcowy
14. Dzwonek
15. Wyświetlacz
16. Manetka przyspieszenia
17. Przycisk ON/OFF
18. Przycisk świateł
19. Port USB

Ładowanie akumulatora





UWAGA

Przed pierwszym użyciem naładować akumulator do poziomu 100%. Upewnić się, że produkt, ładowarka i port ładowania są suche.

Instrukcje

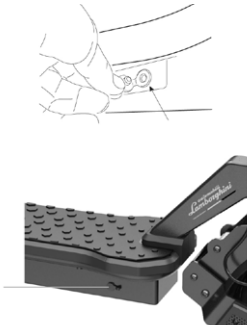
- Otworzyć stopkę
- Wylączyć produkt

Model	Ilustracja odniesienia	INSTRUKCJE
AL EXT		<ul style="list-style-type: none">• Należy używać wyłącznie oryginalnej ładowarki.• Podłączyć ładowarkę najpierw do gniazda ściennego, a dopiero potem do gniazda ładowania.• Nie należy włączać hulajnoży elektrycznej podczas ładowania. <div data-bbox="611 677 813 728"> UWAGA</div> <p>Czerwone światło zapalone na zasilaczu zmieni barwę na zieloną, kiedy ładowanie zostanie zakończone.</p>

Do ładowania produktu używać **WYŁĄCZNIE** oryginalnej ładowarki



UWAGA

Model	Model ładowarki	Napięcie wyjściowe	Czas ładowania
AL EXT	FCA136-546020	54,6V 2A	7 godzin

Użycie ładowarki innego typu może spowodować uszkodzenie produktu lub stwarzać inne potencjalne zagrożenia.

Nigdy nie ładować produktu pozostawionego bez nadzoru. Nie włączać produktu w czasie ładowania.

Po każdym użyciu należy całkowicie naładować akumulator, aby przedłużyć jego żywotność. Nie należy ładować produktu bezpośrednio po użyciu. Pozostawić produkt do ochłodzenia na jedną godzinę, a następnie naładować.

Produktu nie należy ładować przez zbyt długi czas. Przeładowanie akumulatora skraca jego żywotność i stwarza inne potencjalne zagrożenia.

Unikać całkowitego rozładowania akumulatora pojazdu, ponieważ może to spowodować jego uszkodzenie.

Uszkodzenia spowodowane długotrwałym brakiem naładowania są nieodwracalne i nie są objęte ograniczoną gwarancją. Po wystąpieniu uszkodzenia akumulatora nie można go ponownie naładować (zabrania się demontowania akumulatora przez personel niewykwalifikowany, ponieważ może to spowodować porażenie prądem, zwarcie lub nawet poważne wypadki). Jeśli z powodu dłuższej nieobecności, np. wyjazdu na wakacje, powierza się urządzenie innym osobom, należy zostawić je naładowane tylko częściowo (20-50% naładowania), nie w pełni.

Regularnie sprawdzać wzrokowo ładowarkę i jej kable. W przypadku widocznego uszkodzenia przewodu ładowarki, zaprzestać używania, aby uniknąć dodatkowych uszkodzeń i/lub ryzyka. Prosimy o kontakt w celu dokonania wymiany.

Ostrzeżenia dotyczące akumulatora

Akumulator składa się z ogniw litowo-jonowych i z substancji chemicznych szkodliwych dla środowiska i zdrowia człowieka. Nie używać produktu, jeśli wydziela nietypowy zapach lub nadmierne ciepło. Nie utylizować produktu lub akumulatora razem z odpadami z gospodarstwa domowego. Użytkownik końcowy jest odpowiedzialny za utylizację urządzeń elektrycznych i elektronicznych oraz akumulatorów zgodnie ze wszystkimi obowiązującymi przepisami.

Nie używaj akumulatorów zużytych, uszkodzonych i/lub nieoryginalnych, innych modeli lub marek.



Nie należy pozostawiać akumulatora w pobliżu ognia lub źródeł ciepła. Zagrożenie pożarem i wybuchem.

Nie otwierać, nie demontować i nie narażać akumulatora na uderzenia, nie rzucać, nie przebijać i nie przyklejać jakichkolwiek przedmiotów do akumulatora.

Nie dotykać żadnych substancji wyciekających z akumulatora, ponieważ zawierają one substancje niebezpieczne. Nie pozwalać, aby dzieci lub zwierzęta dotykały akumulatora.

Nie ładować nadmiernie lub dopuszczać do zwarcia w akumulatorze. Zagrożenie pożarem i wybuchem.

Nie zanurzać akumulatora w wodzie ani nie narażać go na kontakt z wodą czy innymi płynami. Nie narażać akumulatora na bezpośrednie działanie promieni słonecznych, nadmierne ciepło lub zimno (np. nie pozostawiać produktu lub akumulatora w samochodzie wystawionym na bezpośrednie działanie promieni słonecznych przez wydłużony okres czasu), nie używać w środowisku zawierającym gazy wybuchowe lub w obecności ognia.

Nie przenosić ani nie przechowywać akumulatora razem z metalowymi przedmiotami, takimi jak spinki do włosów, naszyjniki itp. Kontakt metalowych przedmiotów ze stykami akumulatora może spowodować zwarcia prowadzące do obrażeń ciała lub śmierci.

4. INFORMACJE DOTYCZĄCE STEROWNIKÓW / PANELU STEROWANIA

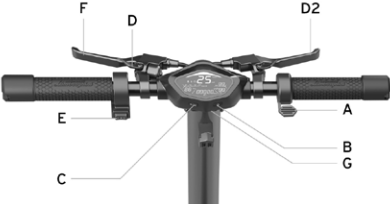
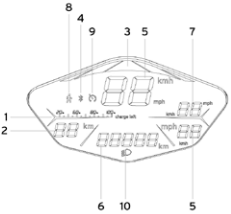
Model		
AL EXT	 <p>Manetka przyspieszenia (A): przekręć w dół, aby przyspieszyć.</p> <p>Przycisk zasilania (B): naciśnij długo przycisk, aby włączyć lub wyłączyć hulajnogę elektryczną.</p> <p>Reflektory (C): naciśnij długo przycisk, aby włączyć lub wyłączyć światła.</p> <p>Dźwignia hamulca (D i D2): dociśnij dźwignię, aby zahamować.</p> <p>Kierunkowskazy (E): Naciśnij przełącznik w prawo lub w lewo, aby je aktywować i/lub dezaktywować.</p>	<p>Tryb prędkości (C): naciśnij krótko przycisk, aby zmienić poziom prędkości.</p> <p>Dzwonek (F): naciśnij 1 raz dzwignię, aby zadzwonić.</p> <p>Licznik kilometrów ODO/TRIP: naciśnij krótko przycisk (B) 3 razy, aby przejść z ODO w TRIP.</p> <p>Port ładowania USB (G): Pociągnij gumową zaślepkę, aby uzyskać dostęp do gniazda (5V, 0,5A)</p>
	<ol style="list-style-type: none"> Poziom naładowania akumulatora: pozostały stan naładowania. Autonomia: szacowanie pozostałego przebiegu. Tryby prędkości (pasek LED): <ul style="list-style-type: none"> Poziom 1 - kolor zielony. Poziom 2- kolor pomarańczowy. Poziom 3 - kolor czerwony. Bluetooth: Możliwość podłączenia smartfona. Prędkościomierz: chwilowa prędkość hulajnogi elektrycznej (km/h i mph). Licznik kilometrów ODO/TRIP: całkowity przebyty dystans i dystans pojedynczej sesji. AVG Speed: średnia prędkość. Tryb pieszego: pomoc w pchaniu pojazdu (6 km/h) z migającym tylnym reflektorem. 	 <ol style="list-style-type: none"> Tempomat (Cruise control): utrzymywanie prędkości. Uaktywnia się po utrzymaniu prędkości na takim samym poziomie przez kilka sekund. Kontrolka włączenia reflektorów.

Kierunkowskazy

Model



Kierunkowskazy znajdują się na końcu kierownicy (po lewej i prawej stronie).

Kierunkowskazy są niezbędne dla natychmiastowego zasygnalizowania zmiany kierunku ruchu w czasie jazdy.

AL EXT

Polecenia uruchomienia:



UWAGA

Przed każdym użyciem produktu sprawdzić, czy kierunkowskazy funkcjonują prawidłowo.

5. INSTRUKCJE UŻYTKOWANIA

- Przed pierwszym użyciem naładować akumulator do poziomu 100%.
- Sprawdzić ciśnienie w oponach (patrz zalecane wartości z boku opony). W przypadku gdy produkt nie przejedzie co najmniej 60% przewidzianych kilometrów lub w ciągu pierwszych 3 miesięcy używania nie osiągnie prędkości maksymalnej, mogło dojść do spadku ciśnienia w oponach, należy je napompować, aby przywrócić wartość ciśnienia wskazaną w instrukcji.
- Sprawdzić i wyregulować hamulce.
- Włączyć wyświetlacz.
- Ustawić produkt na płaskiej powierzchni.
- Mocno trzymać kierownicę obiema rękami. Wejść na podest jedną nogą, drugą lekko się odepchnąć i przyspieszyć.



UWAGA

Funkcja Zero Start: manetka przyspieszenia zaczyna działać, gdy prędkość jazdy do przodu przekroczy 3 km/h.
Ze względów bezpieczeństwa produkt został fabrycznie skonfigurowany, aby uniemożliwić start z miejsca.

- Prowadząc produkt, podczas skręcania przechylaj ciało w kierunku jazdy i powoli skręcaj kierownicą.
- Aby zatrzymać produkt, zwolnić manetkę przyspieszenia i nacisnąć dźwignię hamulca.
- Aby zejść z hulajnogi, należy najpierw całkowicie ją zatrzymać. Zejście z poruszającej się hulajnogi elektrycznej może spowodować obrażenia ciała.
- Przed każdym użyciem skontroluj hamulce i stan ich zużycia, sprawdź ciśnienie w oponach (zalecana wartość podana jest na boku opony), zużycie kół, pedał gazu i stan naładowania akumulatora.

Regulacja położenia dźwigni hamulców

Położenie dźwigni hamulców może być regulowane, w zależności od potrzeby, za pomocą punktu A. (patrz zdjęcie)



Regulacja zacisku hamulcowego

W przypadku nadmiernego naprężenia lub poluzowania hamulca użyć klucza sześciokątneho do poluzowania śruby (A), następnie wyregulować kabel hamulca (Pociągnąć za kabel hamulca w kierunku górnym, jeżeli jest nadmiernie naprężony. Jeżeli kabel jest za luźny, pociągnąć w kierunku dolnym), następnie ponownie dokręcić śrubę (A). Jeżeli kabel, po wykonaniu regulacji opisanej powyżej, pozostanie nadmiernie naprężony lub poluzowany, może być niezbędne wyregulowanie klocka hamulcowego (stały), które wykonuje się z użyciem koła po przeciwnej stronie. Za pomocą klucza sześciokątneho oddalić (obracając w kierunku przeciwwzgarowym) lub zbliżyć (obracając w kierunku zegarowym) okładzinę (B)(zob. zdjęcie). Sprawdzić poprawne wyrównanie pomiędzy szczęką hamulca a tarczą. Za pomocą śrub C i D wyregulować pozycję /wyrównanie tarczy, jeżeli jest to niezbędne.

W przypadku zacisku hamulca tylnego należy odkręcić i wyjąć śruby C i D, a następnie zdjąć zacisk hamulcowy z tarczy.

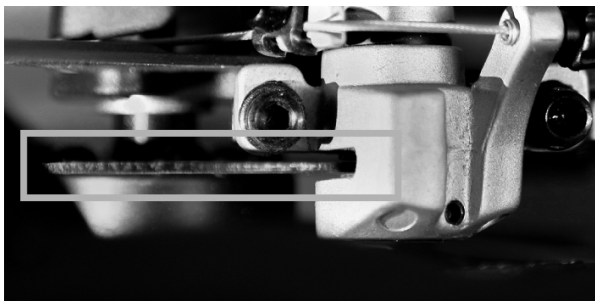
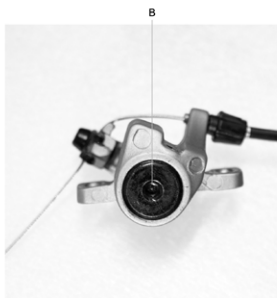
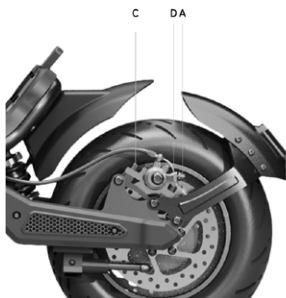

6. SKŁADANIE HULAJNOGI I TRANSPORT

Upewnić się, że hulajnoga elektryczna jest wyłączona. Przytrzymać drążek kierownicy jedną ręką, pociągnąć za dźwignię, złożyć drążek kierownicy przemieszczając go w kierunku podestu i zaczeplić.

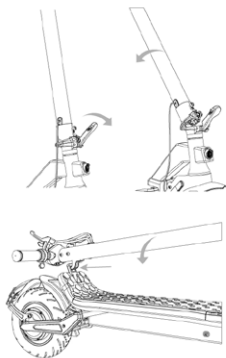

Otwieranie:

Odblokowywanie kolumny kierownicy: przesunąć zaczep na zewnątrz, aby odcepić kierownicę, podnieść kolumnę kierownicy do oporu i zablokować ją, popychając dźwignię do wewnątrz. Włączyć hulajnogę elektryczną.

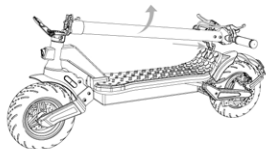

Zamykanie:

Wyłączyć hulajnogę elektryczną, pociągnąć hak bezpieczeństwa do góry i pociągnąć dźwignię na zewnątrz, poprowadzić kolumnę kierownicy do środka, włożyć zaczep w hak i upewnić się o skutecznej blokadzie.

Po złożeniu, zawsze przenoś hulajnogę trzymając drążek kierownicy jedną lub obiema rękami.



UWAGA

Upewnić się, że produkt jest dobrze trzymany podczas transportu. Jeśli nie jest się pewnym, czy jest się w stanie utrzymać wagę produktu, nie kontynuować transportu z uniesionym produktem. Nagłe upuszczenie może doprowadzić do poważnych obrażeń oraz do uszkodzenia samego produktu.

7. ZASIĘG I WYDAJNOŚĆ

Maksymalny zasięg i wydajność zależą od kilku zmiennych:

Nawierzchnia: jazda po gładkiej nawierzchni pozwala pokonać większą odległość w porównaniu do jazdy po nierównych drogach i wzniesieniach.

Waga użytkownika: im większa jest masa ciała użytkownika, tym krótsza będzie przejechana odległość niewymagająca dolaadowania pojazdu.

Temperatura: używanie hulajnogi w zbyt niskiej lub zbyt wysokiej temperaturze środowiska wpływa na wydajność i na poziom zużycia baterii.

Prędkość i styl jazdy: płynna i stabilna jazda umożliwi wydłużenie zasięgu pojazdu. Ciągłe przyspieszanie, zwalnianie i manewrowanie istotnie zmniejszają zasięg pojazdu. Niższa prędkość jazdy umożliwi wydłużenie zasięgu pojazdu.

Konserwacja: ładowanie dostosowane do wymogów akumulatora, prawidłowa konserwacja i regularne kontrole ciśnienia opon (zob. wartość odniesienia w sekcji 10) umożliwiają zoptymalizowanie zużycia baterii i gwarantują zachowanie wydajności wraz z upływem czasu.

Poziom naładowania akumulatora wpływa na wydajność, im niższy poziom naładowania, tym niższa będzie prędkość, zwłaszcza na wzniesieniach.

8. PRZECHOWYWANIE, KONSERWACJA I CZYSZCZENIE

W przypadku zauważenia plam na korpusie produktu oczyścić je wilgotną szmatką. Jeśli plamy nie schodzą, nałożyć na zabrudzone miejsca nieco łagodnego mydła i szczoteczką do zębów usunąć plamy, po czym wytrzeć wilgotną szmatką. W przypadku zarysowań na komponentach z tworzyw sztucznych, w celu ich usunięcia użyć papieru lub innego materiału ściernego. Aby uniknąć poważnych uszkodzeń, nie czyścić hulajnogi alkoholem, benzyną, naftą ani innymi żrącymi lub lotnymi rozpuszczalnikami chemicznymi. Nie myć produktu przy użyciu strumienia wody pod wysokim ciśnieniem. Podczas czyszczenia produkt powinien być wyłączony, kabel zasilacza odłączony, a gumowa zaślepka założona, ponieważ przedostanie się wody do środka grozi porażeniem elektrycznym lub innymi poważnymi problemami. Przedostanie się wody do wnętrza akumulatora może spowodować uszkodzenie obwodów wewnętrznych, pożar lub wybuch. W przypadku wystąpienia wątpliwości związanych z przeniknięciem wody do wnętrza akumulatora, należy natychmiast zaprzestać używania i przekazać go do punktu pomocy technicznej lub do sprzedawcy w celu wykonania kontroli.

Nieużywany produkt należy przechowywać w suchym i chłodnym pomieszczeniu. Nie pozostawiać go na zewnątrz lub w samochodzie przez długi okres czasu. Nadmierne oddziaływanie światła słonecznego, przegrzanie i zbyt niskie temperatury przyspieszają starzenie się opon i negatywnie wpływają na żywotność zarówno produktu, jak i akumulatora. Nie narażać na działanie deszczu lub wody, ani nie zanurzać i nie myć wodą.

Regularnie sprawdzać dokręcenie poszczególnych przykręcanych, części, w szczególności osi kół, mechanizmu składania i transportu, układu kierowniczego, układu hamulcowego, dobry stan ramy, widelców i zawieszki. Nakrętki i wszystkie inne łączniki samozaciskowe mogą stracić swoją skuteczność, dlatego konieczne jest okresowe sprawdzanie i dokręcanie takich elementów.

Jak wszystkie elementy mechaniczne, produkt ten poddawany jest dużym obciążeniom i ulega zużyciu. Poszczególne materiały i komponenty mogą w różny sposób reagować na zużycie lub zmęczenie naprężeniowe. W przypadku przekroczenia żywotności elementu, może on ulec nagłemu pęknięciu, powodując obrażenia kierowcy. Wszelkie pęknięcia, zarysowania lub przebarwienia w miejscach poddawanych dużym obciążeniom wskazują, że okres żywotności elementu został osiągnięty i należy go wymienić.

Sprawdzić stan zużycia opon: nie mogą być na nich obecne przecięcia, pęknięcia, ciała obce, nieprawidłowe wybrzuszenie, brak elementów lub inne uszkodzenia. W celu regulacji ciśnienia opon sprawdzić wartość wskazaną w sekcji 10 niniejszej instrukcji.

Nie należy podejmować prób samodzielnego demontażu lub naprawy produktu. Wymiana wszystkich komponentów hulajnogi elektrycznej powinna być przeprowadzona przez autoryzowany serwis pomocy technicznej. Aby uzyskać więcej informacji należy skontaktować się ze sprzedawcą lub odwiedzić stronę internetową: <https://www.alemobility.com/it/>

9. KONFIGURACJA APLIKACJI

Poniżej przedstawiamy produkty wyposażone w Bluetooth, które można sparować z aplikacją AL e-Mobility: AL EXT.

Aplikacja do kontroli produktu bezpośrednio z poziomu twojego smartfona.

Zeskanuj QR CODE, aby pobrać i zainstalować aplikację. Jeśli aplikacja nie została znaleziona, wyszukaj ją w sklepie z aplikacjami.

Otwórz aplikację i postępuj zgodnie z instrukcjami sklepu z aplikacjami.

Aplikacja może wymagać różnych uprawnień niezbędnych do korzystania i działania samej aplikacji.

Wersja aplikacji mogła zostać zaktualizowana w Twoim sklepie z aplikacjami. Często sprawdzaj dostępność aktualizacji aplikacji, aby korzystać z nowych funkcji i zawsze mieć zainstalowaną najnowszą wersję aplikacji na swoim urządzeniu.

Nie używaj urządzenia podczas jazdy.



Otwórz aplikację i postępuj zgodnie z instrukcjami sklepu z aplikacjami.

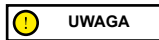

UWAGA

Aplikacja może wymagać różnych uprawnień niezbędnych do korzystania i działania samej aplikacji.

Wersja aplikacji mogła zostać zaktualizowana w Twoim sklepie z aplikacjami. Często sprawdzaj dostępność aktualizacji aplikacji, aby korzystać z nowych funkcji i zawsze mieć zainstalowaną najnowszą wersję aplikacji na swoim urządzeniu.

Nie używaj urządzenia podczas jazdy.

10. DOKUMENTACJA TECHNICZNA

Informacje ogólne

AL EXT

Rama	Stal i aluminium	
Zawieszenia	Przednie i tylne	
Prędkość	LA-MO-210001	LA-MO-220001
	LA-MO-210002	LA-MO-220002
Maksymalne nachylenie **	Pieszy: $\leq 6\text{km/h}$	Pieszy: $\leq 6\text{km/h}$
	L1: $\leq 15\text{km/h}$	L1: $\leq 10\text{km/h}$
	L2: $\leq 20\text{km/h}$	L2: $\leq 15\text{km/h}$
	L3: $\leq 25\text{km/h}$ (max prędkość) *	L3: $\leq 20\text{km/h}$ (max prędkość) *
Hamulec	Przedni hamulec tarczowy, tylny hamulec tarczowy i elektroniczny	
Opony	Wymiar: 90/65-6,5 Ciśnienie: 50 psi / 3,5 bara	
Maksymalne obciążenie	120 kg	
Kierowca	Sprawdzić przepisy obowiązujące w danym kraju	
Temperatura pracy	-0°C / 45°C	
Stopień ochrony	IPX4	
Czas ładowania	około 7 godzin	
Zasięg	do 40km	

System elektryczny

Moc nominalna silnika	0.50kW; 500W bezszczotkowy
Moc maksymalna silnika	0 900kW; 900W
Wyświetlacz	Zintegrowana dioda LED
Akumulator	48V 12,5Ah 600Wh
Zabezpieczenie przed niskim napięciem	42V
Limit prądu	20A
Światła	LED tylne i przednie
Funkcja	Bluetooth

Wymiary

Waga netto	30.6Kg
Waga brutto	38.75Kg
Wymiary produktu po otwarciu	1260 x 490 x 1350mm
Wymiary produktu po zamknięciu	1260 x 490 x 590mm
Wymiary opakowania	1330 x 290 x 650mm

* Przestrzegać przepisów ruchu drogowego i odpowiednich przepisów obowiązujących w kraju użytkownika.

** Może ulegać zmianie w zależności od wagi kierowcy, warunków drogowych i temperatury.

11. ROZWIĄZYWANIE PROBLEMÓW

Błąd	Przyczyna	Rozwiązanie
Silnik nie działa	Problem elektryczny, obecność kodu błędu	Zwrócić się o pomoc techniczną
Koło napędowe nie obraca się	Problem z hamowaniem Silnik jest zablokowany	Wyregulować hamulce, jeśli problem się utrzymuje, zwrócić się o pomoc techniczną Sprawdzić, czy koło jest zamocowane poprawnie, bez uruchamiania pojazdu sprawdzić, czy koło się obraca. Jeśli problem utrzymuje się, zwrócić się o pomoc techniczną
Silnik się wyłącza podczas funkcjonowania	Przegrzanie silnika Obecność kodu błędu	Zatrzymać pojazd i poczekać na ochłodzenie silnika Zwrócić się o pomoc techniczną
Po naładowaniu produkt nie włącza się lub wyłącza po kilku km.	Akumulator uległ uszkodzeniu	Zwrócić się o pomoc techniczną
Akumulator nie ładuje się lub produkt nie włącza się	Problemy z połączeniem Akumulator nie jest podłączony (modele z wymiowanym akumulatorem) Akumulator jest rozładowany Akumulator uległ uszkodzeniu Problemy z ładowarką	Zwrócić się o pomoc techniczną Sprawdzić, czy złącze zasilania jest podłączone. Naładować akumulator do poziomu 100% Zwrócić się o pomoc techniczną Wymienić ładowarkę

Tabela kodów błędów

Kody błędów	Definicja
E1	Usterka podłączenia silnika
E2	Usterka MOS lub zwarcie fazy silnika
E3	Usterka czujnika hamulca
E4	Usterka elektroniczna kierownicy
E5	Zabezpieczenie przed niskim napięciem
E6	Nie udało się skomunikować z narzędziami/sterownikami
E7	Zabezpieczenie przed wysokim napięciem
E8	Usterka centralki/BMS

12. ODPOWIEDZIALNOŚĆ I OGÓLNE WARUNKI GWARANCJI

Kierowca bierze na siebie całe ryzyko związane z brakiem kasku lub innego wyposażenia ochronnego.

Użytkownik jest zobowiązany do przestrzegania norm i przepisów obowiązujących lokalnie, które dotyczą:

1. minimalnego dopuszczalnego wieku użytkownika,
2. ograniczeń dotyczących kategorii osób, które mogą używać produktu
3. wszystkich innych aspektów prawnych

Ponadto użytkownik jest zobowiązany do utrzymywania produktu w stanie czystości, doskonałej wydajności oraz do poddawania produktu regularnej konserwacji, przewidzianym kontrolom bezpieczeństwa, zgodnie z opisem wskazanym w odpowiednich sekcjach instrukcji, oraz do przechowania całej dokumentacji dotyczącej konserwacji. Użytkownikowi zabrania się manipulowania przy produkcie, w jakikolwiek sposób.

Firma uchyliła się od odpowiedzialności za jakiegokolwiek szkody na mieniu lub osobach, w przypadku gdy:

- produkt jest używany w sposób niewłaściwy lub niezgodny ze wskazaniami podanymi w instrukcji obsługi;
- po nabyciu, wszystkie lub niektóre komponenty produktu zostaną naruszone lub zmodyfikowane.

W przypadku nieprawidłowości działania produktu, które nie zostały spowodowane niewłaściwym zachowaniem użytkownika i w celu zapoznania się z ogólnymi warunkami gwarancji, prosimy o kontakt ze swoim sprzedawcą lub odwiedzenie strony internetowej <https://www.alemobility.com/it>

Gwarancja Prawna nie ma zastosowania w przypadku wystąpienia usterek lub nieprawidłowości na Produktach, które zostały spowodowane zdarzeniami losowymi i/lub przypisywanymi odpowiedzialności Nabywcy tj. nieprawidłowe używanie Produktów, używanie niezgodne z przeznaczeniem i/lub ze wskazaniami podanymi w dokumentacji technicznej załączonej do Produktu, brak regulacji części mechanicznych, naturalne zużycie materiałów eksploatacyjnych, błędy montażowe, brak konserwacji i/lub używanie w sposób niezgodny z instrukcją.

Gwarancja Prawna nie obejmuje, między innymi:

- uszkodzeń spowodowanych uderzeniami, upadkiem lub kolizją, wierceniem;
- uszkodzeń spowodowanych użytkowaniem, narażeniem lub przechowywaniem w nieodpowiednim środowisku (np. obecność deszczu i/lub błota, narażenie na wilgoć lub nadmierne ciepło, kontakt z piaskiem lub innymi substancjami)
- uszkodzeń spowodowanych brakiem regulacji przed włączeniem do ruchu drogowego lub brakiem konserwacji części mechanicznych, hamulców tarczowych, kierownicy, opon, itp., błędną instalacją lub błędnym montażem części, lub komponentów
- naturalnego zużycia materiałów podatnych na zużycie: mechaniczne hamulce tarczowe (np.: klocki, zaciski, tarcze, linki), opony, podesty, uszczelki, łożyska, światła LED i żarówki, stopka, pokrętła, błotniki, części gumowe (podest), okablowanie, maski i naklejki itp;
- niewłaściwej konserwacji lub niewłaściwego użytkowania akumulatora Produktu;
- manipulowania i/lub wywierania nadmiernej siły na części produktu;
- nieprawidłowej lub nieodpowiedniej konserwacji lub modyfikacji Produktu;
- nieprawidłowego używania produktu (np: nadmierne obciążenie, używanie w zawodach sportowych i/lub w celu wynajmu lub leasingu);
- konserwacji, napraw i/lub interwencji technicznych na produkcie wykonanych przez nieupoważnione podmioty trzecie;
- uszkodzeń Produktów wynikłych w czasie transportu, jeżeli został on wykonany przez Nabywcę;
- uszkodzeń i/lub wad spowodowanych używaniem nieoryginalnych części zamiennych.

Prosimy o zapoznanie się z zaktualizowaną wersją gwarancji dostępną na stronie <https://www.alemobility.com/it/assistenza/>

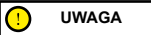

Postępowanie z odpadami elektrycznymi i elektronicznymi po zakończeniu okresu eksploatacji (dotyczy wszystkich państw Unii Europejskiej i innych systemów europejskich, w których przewidziano zbiórkę selektywną)

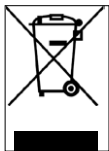

Ten symbol umieszczony na produkcie lub na opakowaniu oznacza, że produktu nie wolno usuwać wraz z odpadami z gospodarstwa domowego, lecz należy go przekazać do odpowiedniego punktu zbiórki w celu poddania recyklingowi wraz ze sprzętem elektrycznym i elektronicznym (WEEE).

Zapewniając prawidłową utylizację tego produktu, pomożesz zapobiec potencjalnym negatywnym skutkom dla środowiska i zdrowia, które mogłyby spowodować jego niewłaściwa utylizacja. Recykling materiałów pomaga chronić zasoby naturalne.

Aby uzyskać szczegółowe informacje na temat recyklingu i utylizacji tego produktu, należy skontaktować się z lokalnym zakładem utylizacji odpadów lub punktem sprzedaży, w którym produkt został zakupiony.

W każdym przypadku należy utylizować zgodnie z przepisami obowiązującymi w kraju zakupu.

W szczególności, konsumentom nie wolno usuwać produktów elektrycznych i elektronicznych razem z odpadami z gospodarstwa domowego, powinni przekazywać je do selektywnej zbiórki tego typu odpadów na dwa różne sposoby:

- Do Gminnych Punktów Zbiórki (zwanymi również wyspami ekologicznymi), bezpośrednio lub za pośrednictwem służb zbierających odpady w gminach, gdzie są one;
- Do punktów sprzedaży nowego sprzętu elektrycznego i elektronicznego.

Do tych punktów można oddać bezpłatnie najmniejszy ZSEE (o najdłuższym boku krótszym niż 25 cm), natomiast większy ZSEE można oddawać na zasadzie 1 za 1, tzn. oddanie starego produktu przy zakupie nowego o tych samych właściwościach.

Ponadto w przypadku nabycia przez konsumenta nowej AEE, gwarantowany jest tryb 1 na 1, niezależnie od wymiarów RAEE.

W przypadku nielegalnej utylizacji sprzętu elektrycznego lub elektronicznego mogą zostać zastosowane kary przewidziane w przepisach dotyczących ochrony środowiska (dotyczy prawa włoskiego; zapoznać się z normami obowiązującymi w kraju, w którym pojazd był użytkowany/będzie utylizowany).

W przypadku gdy RAEE zawierają baterie lub akumulatory, muszą być one usunięte i poddane odpowiedniej zbiórce selektywnej.

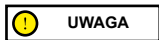

Postępowanie ze zużytymi bateriami/akumulatorami (dotyczy wszystkich krajów Unii Europejskiej i innych systemów europejskich, w których przewidziano zbiórkę selektywną)

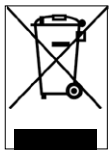

Ten symbol na produkcie lub opakowaniu oznacza, że baterii/akumulatora nie wolno usuwać wraz z odpadami z gospodarstwa domowego. Na niektórych rodzajach akumulatorów ten symbol może być używany w połączeniu z symbolem pierwiastka chemicznego.

Symbole chemiczne rtęci (Hg) lub ołowiu (Pb) są dodawane w przypadku, gdy akumulator zawiera więcej niż 0,0005% rtęci lub 0,004% ołowiu.

Zapewniając prawidłową utylizację baterii lub akumulatorów, pomożesz zapobiec potencjalnym negatywnym skutkom dla środowiska i zdrowia, które mogłyby spowodować ich niewłaściwa utylizacja. Recykling materiałów pomaga chronić zasoby naturalne. W przypadku produktów, które ze względów bezpieczeństwa, sprawności lub ochrony danych wymagają stałego podłączenia do wewnętrznej baterii lub akumulatora, ich wymiana może być wykonana wyłącznie przez wykwalifikowany personel serwisowy.

Po zakończeniu okresu żywotności, przekazać produkt do autoryzowanych punktów zbiórki zużytego sprzętu elektrycznego i elektronicznego: gwarantuje to prawidłową utylizację akumulatora.

Aby uzyskać szczegółowe informacje na temat sposobu utylizacji zużytej baterii, akumulatora lub produktu, skontaktować się z lokalnym zakładem utylizacji odpadów lub punktem sprzedaży, w którym zakupiono produkt.

W każdym przypadku utylizować zgodnie z przepisami obowiązującymi w kraju zakupu.

WARUNKI DOTYCZĄCE GWARANCJI

1. Gwarant zapewnia dobrą jakość i sprawne działanie urządzenia, na który wydana została niniejsza gwarancja i odpowiada jedynie za ukryte wady materiałowe. Gwarancja jest ograniczona do pierwszego właściciela i nie może być rozszerzona na osoby trzecie.
2. Okres gwarancji liczony jest od daty zakupu urządzenia potwierdzonej na dołączonym do urządzenia dokumencie sprzedaż (paragon/faktura). Data sprzedaży urządzenia powinna zostać również umieszczona w załączonej do urządzenia karcie gwarancyjnej.
3. Okres gwarancji urządzenia dla użytkownika wynosi odpowiednio:
 - 3.1 24-miesiące od wydania towaru dla urządzenia głównego z wyłączeniem akumulatora/baterii
 - 3.2 6-miesiący od wydania towaru na akumulator/baterię
4. Gwarant w terminie 14 dni licząc od daty dostawy urządzenia do jego siedziby dokona oględzin przedmiotu reklamacji w celu oceny zasadności reklamacji i na piśmie poinformuje Reklamującego o wyniku oględzin
5. Uznane przez Gwaranta wady zostaną usunięte w terminie 14 dni od daty poinformowania Reklamującego o wynikach oględzin, o których mowa w pkt.4
6. W wyjątkowych przypadkach np. konieczności sprawdzenia części zamiennych od producenta termin naprawy może zostać wydłużony do 30 dni o czym Gwarant poinformuje Reklamującego drogą mailową lub telefoniczną.
7. Gwarancja nie obejmuje:
 - 7.1 użycia urządzenia w sytuacjach nietypowych i nieujętych, lub w sposób jednoznaczny wykluczonych w instrukcji urządzenia (np.: będących wynikiem poruszania się hulajnogą podczas deszczu, czy po mokrych nawierzchniach);
 - 7.2 użycia urządzenia w zawodach;
 - 7.3 użycia urządzenia w celach komercyjnych;
 - 7.4 użycia urządzenia w celu innym niż ten, do którego urządzenie zostało zaprojektowane;
 - 7.5 napraw i modyfikacji dokonanych przez osoby, firmy, serwisy nie mające autoryzacji producenta;
 - 7.6 napraw, wymiany obudów, opon, felg, dętek wraz z wyposażeniem;
 - 7.7 instalacji i konserwacji, przeglądów i czyszczenia, usunięcia zanieczyszczeń, zabrudzeń, zarysowań i otarć oraz wytarcie napisów ostrzegawczych i instruktażowych;
 - 7.8 urządzenia wykorzystywanego w działalności wynajmu;
 - 7.9 czynności przewidzianych w instrukcji, do których wykonania zobowiązany jest użytkownik we własnym zakresie i na własny koszt.
8. Ochronie gwarancyjnej nie podlegają: regulacje urządzenia opisane w instrukcji, dokręcenia połączeń śrubowych wymiana elementów ulegających naturalnemu zużyciu w trakcie ich użytkowania, takie jak: opony, dętki, żarówki, okładziny hamulcowe, okładziny podestu, linki, tarcze hamulcowe, wahacze, amortyzatory, rączki, łożyska itp.

9. Gwarancji nie podlegają uszkodzenia mechaniczne i chemiczne oraz inne (m.in.: termiczne/atmosferyczne/transportowe), powstałe na skutek niewłaściwego lub niezgodnego z instrukcją obsługi użytkowania, konserwowania, przechowywania i transportowania urządzenia.
10. Użytkownik powinien dokonać czynności obsługowych, regulacyjnych i konserwujących zgodnie z instrukcją obsługi lub zlecić ich odpłatne wykonanie autoryzowanemu serwisowi - w przeciwnym razie gwarancja traci ważność.
11. Reklamacje należy składać **w autoryzowanym punkcie serwisowym** lub w miejscu zakupu, dostarczając do tego miejsca czyste urządzenie wraz ze wszystkim akcesoriami pierwotnie zakupionymi z urządzeniem tj. ładowarką, kluczykami (o ile dotyczy), wyświetlaczem itp.
12. W ramach gwarancji reklamującemu przysługuje prawo do usunięcia wad ukrytych urządzenia, niewidocznych przy odbiorze, ale wykrytych podczas eksploatacji - lub wymiany towaru w przypadku nie dającej się usunąć wady - ewentualnie bonifikaty cenowej, obiektywnie odpowiadającej obniżeniu wartości użytkowej urządzenia. Decyzja o przedmiocie sposobu usunięcia wad należy do Gwaranta.
13. Koszt dostawy reklamowanego towaru do autoryzowanego serwisu lub miejsca zakupu ponosi Reklamujący.
14. Nieuzasadnione zgłoszenia reklamacyjne, złożone do rozpatrzenia w ramach gwarancji, będą odsyłane "za pobraniem" na koszt składającego reklamację
15. Wymieniony wadliwy towar lub wymieniona wadliwa część staje się własnością Gwaranta.
16. Urządzenie nie podlega zwrotowi lub wymianie na nowe, gdy wady są możliwe do usunięcia. W razie konieczności wymiany części, Gwaranta zapewnia je w kolorach uniwersalnych.
17. Gwarant zastrzega sobie prawo do modyfikacji technicznej produktu wynikającej z postępu technicznego. W przypadku akcesoriów i wyposażenia w produkcie mogą zostać użyte lub wymienione komponenty tej samej klasy i jakości lub wyższej.
18. Gwarancja traci swą ważność w przypadku dokonania naprawy w nieuprawnionym punkcie serwisowym lub wprowadzenia zmian konstrukcyjnych.
19. Czynności przedsprzedażowe, które jest zobowiązany wykonać sprzedawca, nie wchodzą w zakres napraw gwarancyjnych.
20. W przypadku zakupu przez Internet użytkownik dokonuje przygotowania urządzenia do użytkowania we własnym zakresie (na własny koszt).
21. Gwarant nie ponosi odpowiedzialności za szkody spowodowane nieprzestrzeganiem instrukcji dotyczącej użytkowania produktu.
22. Niniejsza gwarancja obowiązuje na terenie Polski i udzielana jest na produkty nabyte na terytorium Polski

23. Powyższa gwarancja nie wyłącza, nie ogranicza, ani nie zawiesza uprawnień kupującego wynikających z przepisów o rękojmi za wady rzeczy sprzedanej

Zapoznałem się z warunkami gwarancji

(data i podpis użytkownika urządzenia)

E-mail

UrbanE-mobility_PL@Sertec360.com

Bezpośrednia infolinia (stawki lokalne, bez dodatkowych opłat)

+48 717078065

ADNOTACJE SERWISOWE

Data zgłoszenia	Zakres naprawy	Data wykonania	Pieczęć



EC Declaration of Conformity

according to the EC Machinery Directive 2006/42/EC, Annex II 1.A.

PLATUM by M.T. Distribution S.R.L

Address: Via Bargellino 10 c/d, 40012 Calderara di Reno (BO), Italy

This declaration of conformity is issued under the sole responsibility of the Manufacturer

Product Brand: Automobili Lamborghini

Product Model: ALext

Description of product: Electric Scooter

Serial identification number(s) : ALFM0XXX0XXXXX

The object of the declaration described above fulfils all the relevant provisions of the following Directives:

2006/42/EC Machinery Directive

2014/53/EU Radio Equipment Directive on the harmonization of the laws of the Member States relating to the making available on the market of radio equipment.

2011/65/EU RoHS on the restriction of the use of certain hazardous substances in electrical and electronic equipment

Applicable harmonized standard(s):

EN 300 328 V2.2.2

EN 301 489-1 V1.9.2

EN 62479:2010

EN 62368-1:2014 +AC:2015

EN IEC 63000:2018

Other standard or technical specifications applied

EN 17128:2020

ETSI EN 301 489-17 V3.2.4

Manufacturer: CXM Jiangsu Technology Co., Ltd.

Address: No.1 Building, Biangu Road, Biancang Town, Tinghu, Yancheng, Jiangsu, China

Date: 02/06/2022

PLATUM.COM

HEADQUARTERS: VIA BARGELLINO 10 C/D - 40012 CALDERARA DI RENO (BO)

SALES OFFICE: VIA PARACELSO 24, PALAZZO CASSIOPEA 2 - 20864 AGRATE BRIANZA (MB)

MARCHIO REGISTRATO DI M.T. DISTRIBUTION SRL P. IVA 04177060375 CF 01119840377 REA BO-236546

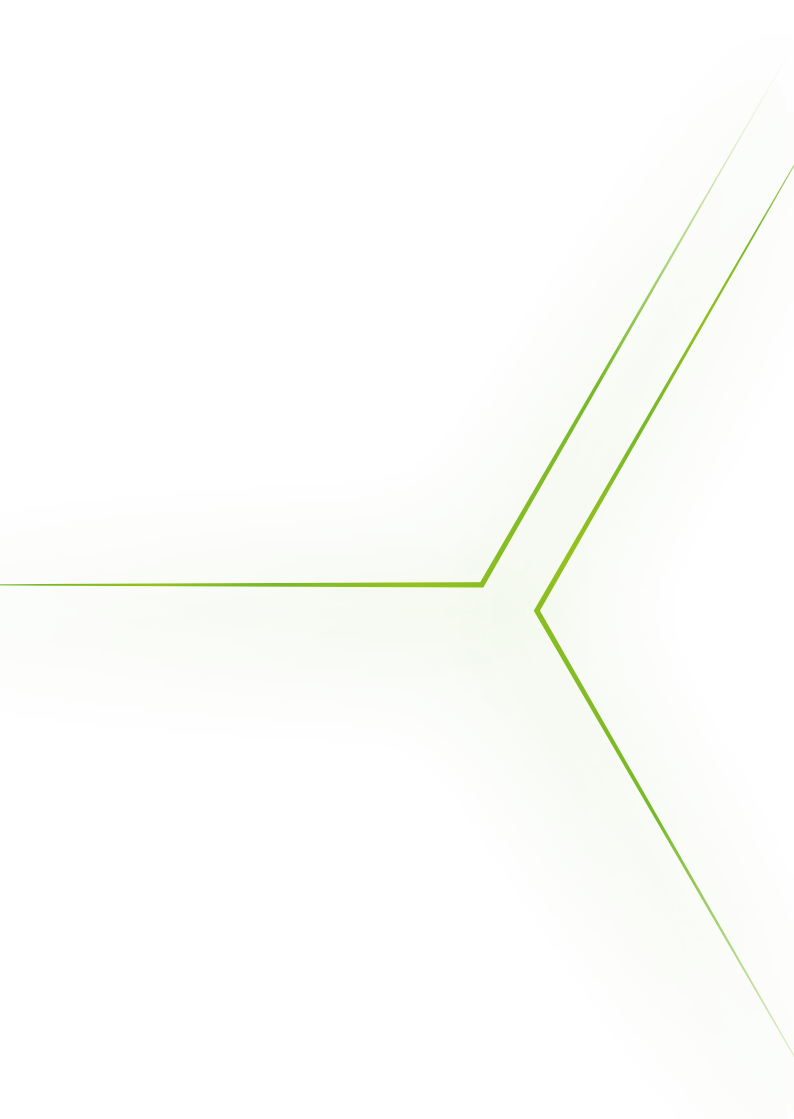

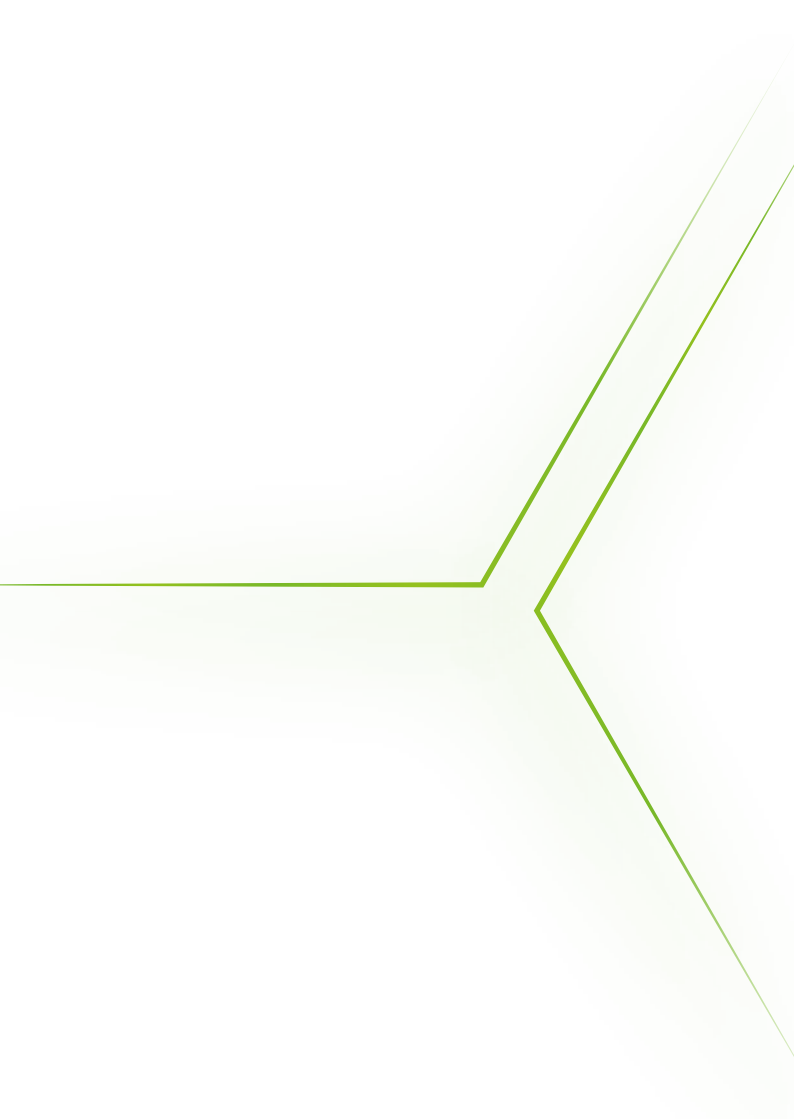

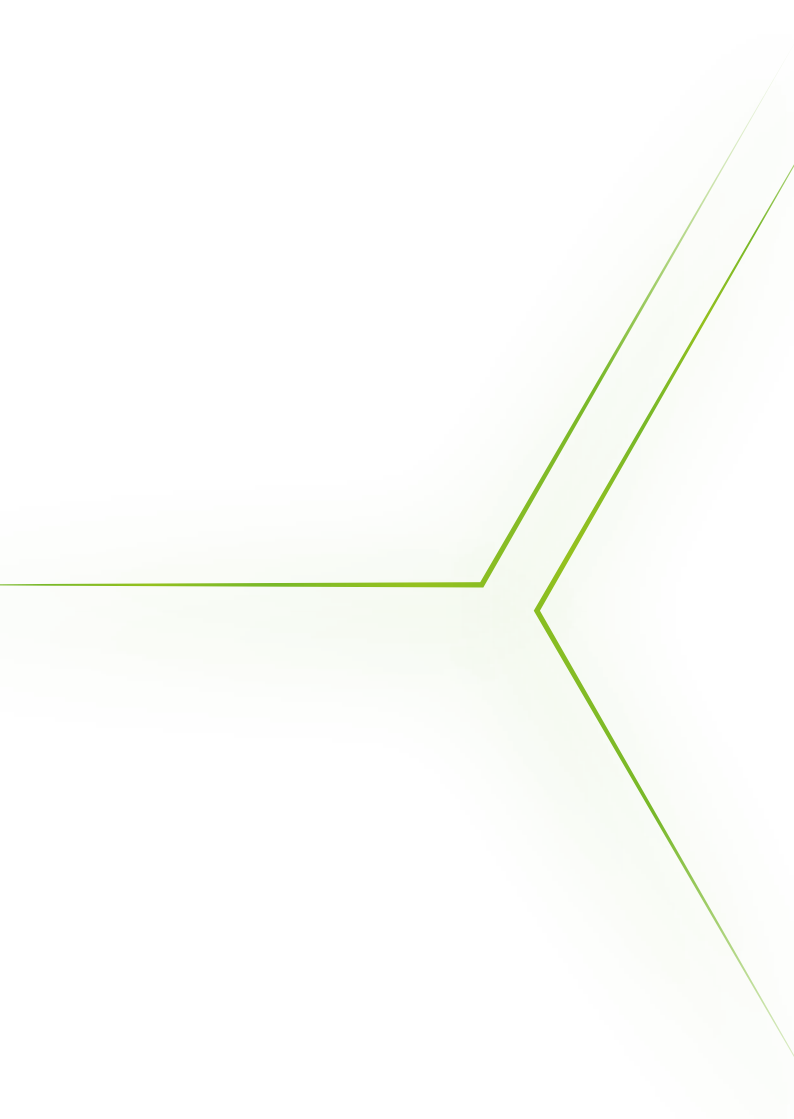

automobili
Lamborghini



PLATUM
Shaping urban e-mobility

Imported and distributed by
M.T. Distribution Srl
via Bargellino 10 c/d, 40012,
Calderara di Reno, (BO) Italy
www.platum.com

The "Automobili Lamborghini" and "Automobili Lamborghini Bull and Shield" trademarks, copyrights, designs and models are used under license from Automobili Lamborghini S.p.A, Italy.

Errors and omissions excepted