

NIVONA

passion for coffee

PL Instrukcja obsługi

CafeRomatica

6'..



5 —
6 —
7 —
8 —
9 —
10 —

SERDECZNIE WITAMY W RODZINIE NIVONA!

Cieszymy się, że obdarzyli nas Państwo zaufaniem, decydując się na zakup wysokiej jakości produktu marki NIVONA.

DZIĘKUJEMY.

Aby w pełni cieszyć się funkcjonalnościami urządzenia NIVONA, prosimy o uważne przeczytanie niniejszej instrukcji przed rozpoczęciem jego użytkowania, a przed pierwszym uruchomieniem – o zwrócenie szczególnej uwagi na wskazówki dotyczące bezpieczeństwa.

Prosimy zachować tę instrukcję, tak aby można było z niej skorzystać w późniejszym czasie lub przekazać kolejnemu posiadaczowi.

Życzymy Państwu przyjemnego użytkowania nabytego produktu NIVONA i zawsze dobrej, aromatycznej kawy.

Serdecznie pozdrawiamy zespół NIVONA



UŻYTE SYMBOLE

W niniejszej instrukcji zastosowano następujące symbole:



UWAGA

Symbol ostrzegający przed potencjalnym niebezpieczeństwem.



WSKAZÓWKA

Symbol zwracający uwagę na istotne szczegóły.

SPIS TREŚCI

1. WSKAZÓWKI DOTYCZĄCE BEZPIECZEŃSTWA	4	7. USTAWIENIA PODSTAWOWE	16
1.1. Użycie zgodnie z przeznaczeniem.....	4	7.1. Ustawienia ogólne	16
1.2. Ogólne wskazówki dotyczące użytkowania	4	7.2. Ustawianie poziomu zmielenia	17
1.3. Ograniczenie dotyczące grona użytkowników... ..	5	7.3. Aroma Balance System.....	17
2. BUDOWA URZĄDZENIA.....	6	8. CZYSZCZENIE I KONSERWACJA.....	18
3. OBSŁUGA URZĄDZENIA	7	8.1. Płukanie spieniacza	18
3.1. Obsługa za pomocą pokrętki.....	7	8.2. Czyszczenie spieniacza	19
3.2. Obsługa zaworu	8	8.3. Płukanie systemu	20
3.3. Znaczenie symboli.....	8	8.4. Czyszczenie systemu	20
4. PIERWSZE URUCHOMIENIE	9	8.5. Odkamienianie systemu	21
4.1. Przygotowanie	9	8.6. Wyjmowanie i czyszczenie zaparzacza.....	22
4.2. Menu pierwszego uruchomienia.....	9	8.7. Regularne czyszczenie ręczne.....	22
5. OBSŁUGA MENU	11	8.8. Rozkładanie i czyszczenie spieniacza	23
6. PRZYGOTOWANIE KAWY.....	12	8.9. Zmiana filtra.....	24
6.1. Przyrządzanie kawy.....	12	8.10. Status konserwacji	24
6.2. Menu przepisów	12	9. SAMODZIELNE USUWANIE PROBLEMÓW	25
6.3. Funkcja 2 filiżanek.....	13	10. ASORTYMENT AKCESORIÓW I KAW	28
6.4. Profile aromatu.....	14	11. SERWISOWANIE I GWARANCJA	28
6.5. MOJA KAWA (własne przepisy na kawę)	14	12. OPAKOWANIE I UTYLIZACJA	28
6.6. Przygotowanie kawy mielonej.....	15	13. DANE TECHNICZNE.....	29

1. WSKAZÓWKI DOTYCZĄCE BEZPIECZEŃSTWA

UWAGA

Naprawy urządzeń elektrycznych mogą być przeprowadzane wyłącznie przez osoby o odpowiednich kwalifikacjach! Niepoprawnie wykonane naprawy mogą skutkować poważnym zagrożeniem dla użytkownika! Jeśli urządzenie jest użytkowane niezgodnie z przeznaczeniem lub błędnie obsługiwane bądź konserwowane, producent nie ponosi odpowiedzialności za ewentualne szkody!

UWAGA

Naciśnięcie przełącznika Wł./Wył. w trakcie procesu parzenia kawy może prowadzić do uszkodzenia urządzenia! Urządzenie wyłączać dopiero, gdy nie pracuje!

UWAGA

Niebezpieczeństwo poparzenia! Gdy wytwarzana jest para lub gorąca woda, może się zdarzyć, że na początku z wylotu będzie przyskać gorąca woda. Wylotu dotykać wyłącznie, gdy jest on wystudzony.

1.1. Użycie zgodnie z przeznaczeniem

- Urządzenie może być stosowane wyłącznie do przewidzianego celu (użycie tylko w gospodarstwie domowym) i nie jest przeznaczone do użycia komercyjnego, które powoduje unieważnienie gwarancji (patrz warunki gwarancji).

1.2. Ogólne wskazówki dotyczące użytkowania

- Urządzenie musi być ustawione na suchej, równej i stabilnej powierzchni oraz może być użytkowane wyłącznie w pomieszczeniu. Urządzenia nie wolno stawiać na gorących powierzchniach ani w pobliżu nagrzewających się sprzętów (np. kuchenki, frytkownicy) czy otwartego ognia.
- Z urządzenia nie wolno korzystać w szafach ani innych zamkniętych meblach.
- Napięcie robocze i napięcie sieciowe muszą być zgodne. Specyfikacja została podana na tabliczce znamionowej.
- Urządzenia nie wolno używać na wysokościach powyżej 2000 m n.p.m.
- Nie korzystać z urządzenia, jeśli kabel sieciowy bądź obudowa są uszkodzone. Kabel sieciowy nie może się stykać z gorącymi obiektami.
- Jeśli kabel sieciowy urządzenia jest uszkodzony, należy zlecić jego wymianę producentowi, serwisowi producenta lub analogicznie wykwalifikowanym specjalistom, aby zapobiec zagrożeniom.
- Nie zanurzać urządzenia w wodzie.
- Nie moczyc wtyczki i chronić ją przed wilgocią.
- Wyciągając wtyczkę z gniazdka, nie ciągnąć za kabel.

- W przypadku awarii natychmiast wyjąć wtyczkę z gniazdka (nie ciągnąc przy tym za kabel ani za urządzenie).
- Przed przystąpieniem do konserwacji lub czyszczenia sprawdzić, czy urządzenie jest wyłączone, a wtyczka wyciągnięta z gniazdka.
- Nieprawidłowa obsługa, użycie niezgodne z przeznaczeniem lub nieprawidłowe naprawy wykluczają odpowiedzialność producenta za ewentualnie powstałe szkody. W takich wypadkach wygasają roszczenia gwarancyjne.
- Należy bezwzględnie przestrzegać wskazówek dotyczących czyszczenia i odkamieniania! Nieprzestrzeżenie tego wymogu powoduje wygaśnięcie roszczeń gwarancyjnych.
- Nigdy nie myć urządzenia ani jego części w zmywarce. Nieprzestrzeżenie tego wymogu powoduje wygaśnięcie roszczeń gwarancyjnych.
- Nie pozostawiać urządzenia włączonego, gdy nie jest używane.
- Jeśli urządzenie nie będzie używane przez kilka dni, należy wyciągnąć jego wtyczkę z gniazdka.
- Młynek do kawy urządzenia może być wykorzystywany tylko do mielenia palonych, nieprzetworzonych ziaren kawy, nigdy do innych produktów spożywczych!

Wsypywana do młynka kawa nie może zawierać ciał obcych, w przeciwnym razie wygasają uprawnienia z tytułu gwarancji.

- Jeśli zajdzie konieczność naprawy urządzenia (łącznie z wymianą kabla sieciowego), proszę najpierw skontaktować się z infolinią firmy NIVONA lub jej przedstawicielem, od którego zakupiono urządzenie, a po potwierdzeniu i uwzględnieniu części „Przygotowanie urządzenia do wysyłki” w rozdziale 11 niniejszej instrukcji przesłać sprzęt na adres **NIVONA Zentralkundendienst, Südwestpark 49, D-90449 Nürnberg.**

1.3. Ograniczenia dotyczące grona użytkowników

- Urządzenie może być używane przez dzieci od lat 8, osoby o ograniczonej sprawności fizycznej, sensorycznej i umysłowej oraz osoby nieposiadające odpowiedniej wiedzy i doświadczenia, o ile są one nadzorowane albo zostały pouczone o bezpiecznym użytkowaniu urządzenia i związanych z tym zagrożeniach. Dzieci nie mogą bawić się urządzeniem. Leżące w gestii użytkownika czynności związane z czyszczeniem i konserwacją mogą być powierzane dzieciom, o ile skończyły one 8 lat i są nadzorowane. Chronić urządzenie i kabel przyłączeniowy przed dostępem dzieci poniżej lat 8.

2.

2. BUDOWA URZĄDZENIA

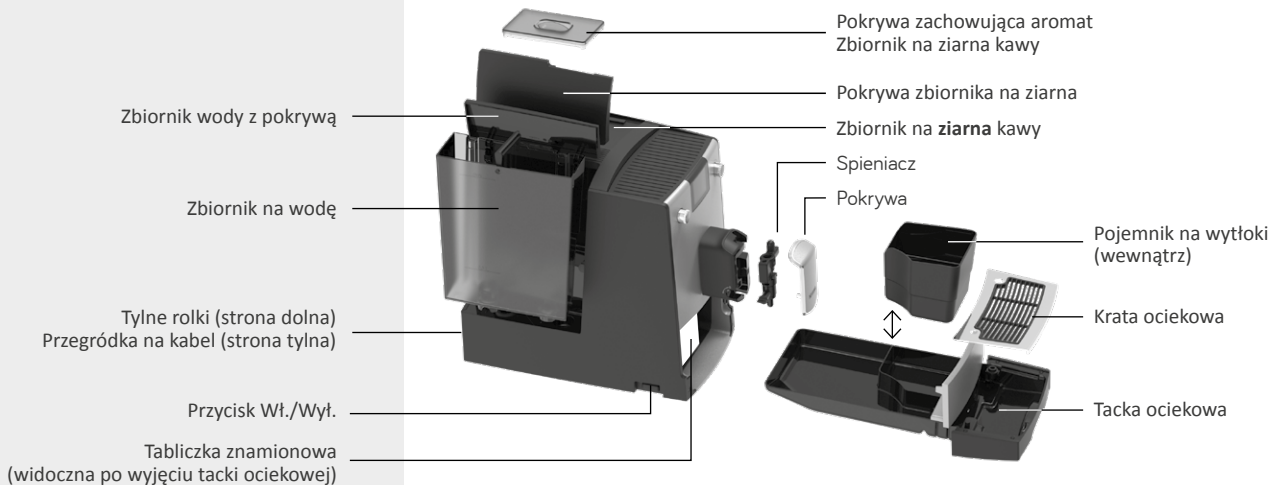

ZESTAW POWITALNY

(zawarty w zakresie dostawy)

- CLARIS Filtr świeżej wody
- Instrukcja obsługi
- Warunki gwarancji
- Miarka
- 2 tabletki czyszczące
- Pasek testowy (do pomiaru stopnia twardości wody)
- Wężyk mleka

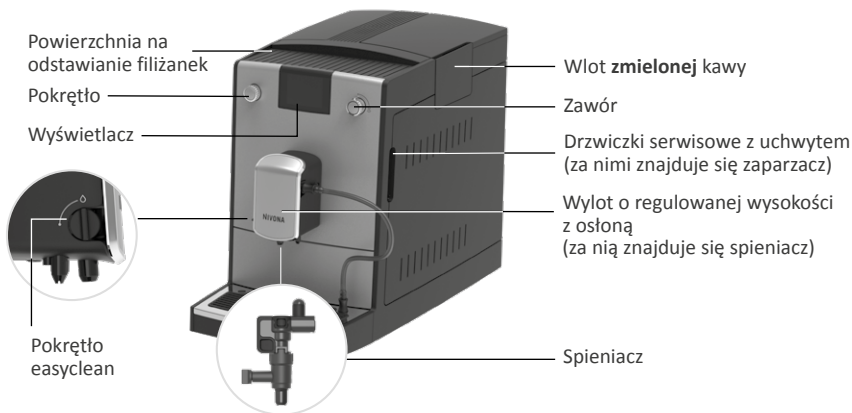

3. OBSŁUGA URZĄDZENIA

Urządzenie NIVONA można obsługiwać za pomocą *pokrętkła* i zaworu:

3.1. Obsługa za pomocą pokrętkła

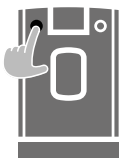

Pokrętkło

nawigacja / wybór / zmiana / potwierdzenie
obracając i naciskając pokrętkło

Obrót

Do zmiany pomiędzy **KAWĄ** a menu głównymi **USTAWIENIA** i **KONSERWACJA**, do wybierania/nawigowania w obrębie menu głównych oraz do zmiany opcji ustawień w podmenu i **menu przepisów**.

Krótkie naciśnięcie

Wybieranie/potwierdzanie aktualnie zaznaczonej funkcji.

W podmenu oraz w **menu przepisów** parametry ustawień wybiera się przez pierwsze naciśnięcie, a zmianę potwierdza się ponownym naciśnięciem.

Krótkie naciśnięcie podczas przygotowania napoju przerywa proces.

Długie naciśnięcie

Z **KAWY** można przejść, poprzez długie naciśnięcie, do menu przepisów, aby zmienić tam ustawienia. Poprzez długie dotknięcie w menu przepisów lub po przypadkowym uruchomieniu programu w menu **KONSERWACJA** wraca się do poprzedniego menu.



obrót

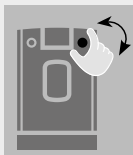

naciśnięcie

Otworzyć/
zamknąć zawórZawór
zamkniętyZawór
otwarty

3.2. Obsługa zaworu

Za pomocą zaworu można otwierać lub zamykać spieniacz, aby wytworzyć gorącą wodę lub spienione mleko.

3.3. Znaczenie symboli

	Lokalizacja / postęp procesu		Anulowanie przygotowania napoju lub usunięcie zapisanej MOJEJ KAWY
	Krok wstecz		Start przygotowania napoju KAWY
	Komunikat / polecenie do działania		Zapisz zmiany

Aktualnie wybrany symbol / wybrana funkcja są podświetlone; dla **KAWY** wyświetlany jest opis symboli

Również **podczas** rozpoczętego przygotowania kawy można zmieniać różne parametry poprzez obracanie *pokrętła*, **dopóki są one zaznaczone**.

Przygotowanie napoju można przerwać, naciskając raz *pokrętło* podczas przygotowania napoju. Jeżeli wydawanie napoju zostanie przerwane, gdy parametry są nadal zaznaczone, należy **2x nacisnąć pokrętło**.

4. PIERWSZE URUCHOMIENIE

4.1. Przygotowanie

- Urządzenie wraz z dołączonymi częściami wyjąć z opakowania
- Ustawić urządzenie na równej, suchej powierzchni roboczej (szczeliny wentylacyjne nie mogą być zakryte)
- Podłączyć wtyczkę do poprawnie zainstalowanego gniazdka (nadmiar kabla pozostawić w przegródce na kabel)
- Podłączyć wąż do mleka do spieniacza i tacki ociekowej
- Włączyć urządzenie

Jeśli urządzenie **po pierwszym uruchomieniu** jest włączone, najpierw nagrzewa się, na wyświetlaczu pojawia się **PŁUKANIE SYSTEMU** i proces płukania rozpoczyna się automatycznie.

4.2. Menu pierwszego uruchomienia

Instrukcje na wyświetlaczu wygodnie, krok po kroku prowadzą przez menu pierwszego uruchomienia.

Ustawianie języka

- Wybrać język za pomocą *pokrętła* i potwierdzić

Ustawianie filtra

- Wybrać ustawienie filtra za pomocą *pokrętła*



Wążek mleka – podłączony do tacki ociekowej



WSKAZÓWKA

Szczegóły dotyczące **Obsługi urządzenia** są podane w rozdziale 3 na stronie 7.

i WSKAZÓWKA

Jeśli urządzenie jest używane z filtrem, rzadziej trzeba je odkamieniać.



Wkręcanie filtra
do zbiornika wody

Pasek testowy	Stopień twardości	Stopień twardości wody Wyświetlacz
≤ 1 czerwony punkt	1 - 7°	STOPIEŃ TWARDOŚCI WODY 1
2 czerwone punkty	8 - 14°	STOPIEŃ TWARDOŚCI WODY 2
3 czerwone punkty	15 - 21°	STOPIEŃ TWARDOŚCI WODY 3 (ustawienia fabryczne)
≥ 4 czerwone punkty	> 21°	STOPIEŃ TWARDOŚCI WODY 4



NAPEŁNIJ
ZBIORNIK
NA WODĘ



DOSYP
ZIARNA KAWY

i WSKAZÓWKA

Przy pierwszym uruchomieniu komora mielenia jest jeszcze pusta. Może się zdarzyć, że po pierwszym mieleniu na wyświetlaczu pojawi się komunikat **DOSYP ZIARNA KAWY** i urządzenie nie przyrządzi kawy.

➤ ponownie naciśnięć *pokrętła* w celu dalszego przyrządzenia; proces zostanie powtórzony

Praca z filtrem

- Wybrać w menu ustawienie **FILTRA „TAK”** i potwierdzić za pomocą *pokrętła*
- Za pomocą przyrządu montażowego na końcu miarki wkręcić filtr do zbiornika na wodę i potwierdzić za pomocą *pokrętła*.

Praca bez filtra

(ustawienia fabryczne)

- Wybrać w menu ustawienie **FILTR „NIE”** i potwierdzić za pomocą *pokrętła*

Jeśli urządzenie jest używane bez filtra, w kolejnym kroku należy podać stopień twardości wody.

Ustawienie stopnia twardości wody*

- Na krótko zanurzyć w wodzie dołączony pasek testowy, strząsnąć nadmiar wody i odczytać rezultat testu po ok. 1 minucie
- W menu wybrać odczytany stopień twardości wody za pomocą *pokrętła* i potwierdzić

Napełnianie zbiornika na wodę (> 0,5 l)

- **Wyjąć** zbiornik na wodę, napełnić go świeżą, zimną, niegazowaną wodą (nie napełniać wodą mineralną), ponownie umieścić zbiornik na wodę w urządzeniu. Nie wlewać żadnych innych cieczy ani cieczy gazowanych – w przeciwnym razie wygasa gwarancja urządzenia!

Napełnianie zbiornika na ziarna

- Napełnić zbiornik na ziarna nieprzetworzonymi, palonymi ziarnami kawy, niezawierającymi ciał obcych, zanieczyszczeń ani cukru, następnie ponownie starannie zamknąć pokrywę zachowującą aromat i potwierdzić za pomocą *pokrętła*

* w przypadku pracy bez filtra

Napełnienie/płukanie systemu, płukanie filtra

- Ustawić duże naczynie (> 0,5 l) pod wylotem
- Otworzyć zawór i zaczekać, aż z wylotu przestanie wydostawać się woda, następnie zamknąć zawór i opróżnić naczynie
- Ustawić duże naczynie (> 0,5 l) pod wylotem o regulowanej wysokości i potwierdzić za pomocą *pokrętła*
- Odczekać, aż woda przestanie wypływać z wylotu, a następnie opróżnić naczynie

Tutorial obsługi

Pod koniec pierwszego uruchomienia pojawia się krótki tutorial dotyczący obsługi urządzenia. Wszystkie funkcje obsługowe, które należy wykonać, gdy się pojawią, są wyświetlane jedna po drugiej na wyświetlaczu. Gdy tylko zostanie wykonana funkcja obsługowa, pojawi się następna. Jeśli funkcja obsługowa nie zostanie wykonana, po chwili automatycznie pojawi się następna.

Wszystkie ustawienia wprowadzone podczas pierwszego uruchomienia można w każdej chwili zmienić w menu **USTAWIENIA**.

5. OBSŁUGA MENU

Urządzenie NIVONA posiada **KAWY** i główne menu **USTAWIENIA** oraz **KONSERWACJA** do wyboru. Tam można uruchamiać wszystkie dostępne funkcje urządzenia.

Szczegółowe informacje na temat nawigacji w menu głównych i pomiędzy nimi znajdują się w rozdziale 3 od strony 7.



PŁUKANIE
FILTRA



PŁUKANIE
SYSTEMU



USTAWIENIA



KONSERWACJA



Podłączenie mleka



PŁUKANIE SPIENIACZA

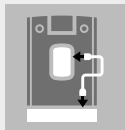

PODŁĄCZ WĄŻ DO ODPŁYWU I DO TACKI NA SKROPLINY



PŁUKANIE SPIENIACZA



Otworzyć/zamknąć zawór



OTWÓRZ POKRĘTŁO EASYCLEAN



ZAMKNIJ POKRĘTŁO EASYCLEAN



Menu przepisów

6. PRZYGOTOWANIE KAWY

6.1. Przyrządzanie kawy



- Wybierać żądaną **KAWĘ**
- Dla kaw zawierających mleko włożyć dolną końcówkę węża do mleka do napelnionego mlekiem zbiornika (pojemnik na mleko, pojemnik chłodniczy, karton itp.). Górną końcówkę węża pozostawić w wylocie
- Krótkie naciśnięcie wybranej kawy powoduje bezpośrednie uruchomienie procesu przyrządzania napoju
- Po zakończeniu przyrządzania kawy z mlekiem na wyświetlaczu pojawi się komunikat/polecenie wzywające do wypłukania spieniacza. Spieniacz należy wypłukać, gdy tylko to możliwe, najpóźniej przed wyłączeniem urządzenia. W tym celu wąż ponownie podłączyć do tacki ociekowej, za pomocą *pokrętła* wybrać komunikat/polecenie na wyświetlaczu i potwierdzić. Postępować zgodnie z instrukcjami na wyświetlaczu aż do zakończenia programu i potwierdzić za pomocą *pokrętła* .

6.2. Menu przepisów

Menu przepisów to podmenu na własne przepisy na kawę użytkownika. Tutaj można zmieniać fabrycznie ustawione przepisy i zapisywać zmiany.

- Długie naciśnięcie *pokrętła* przy symbolu danej kawy powoduje przejście do **menu przepisów** tego napoju

Możliwe do ustawienia parametry w menu przepisów:

 Moc kawy	 Profil aromatu (DYNAMIC, CONSTANT, INTENSE)
40 ml Ilość (kawa / spienione mleko / woda, zależnie od rodzaju kawy)	 Temperatura

- Krótkie naciśnięcie aktywnego symbolu **zapisz** zapisuje przepis na kawę ze zmienionymi parametrami
- Krótkie naciśnięcie aktywnego symbolu **Start** uruchamia przygotowanie napoju ze zmienionymi parametrami

6.3. Funkcja 2 filiżanek*

Aby w jednym cyklu przyrządzić dwie filiżanki tego samego napoju, należy ustawić drugą filiżankę pod wylotem, a następnie

- dwukrotnie krótko nacisnąć *pokrętko*, na początku przyrządzania (dla aktualnie przyrządzanego napoju)

* tylko dla ESPRESSO i KAWY



ZAPISZ
PRZEPIS



Przygotowanie
napoju start w
menu przepisów



1 FILIŻANKA



2 FILIŻANKI



DYNAMIC



CONSTANT



INTENSE

MOJA
KAWAZAPISZ
PRZEPISPotwierd-
zenie
usunięcia

6.4. Profile aromatu

Poprzez zmianę profilu aromatu (DYNAMIC | CONSTANT | INTENSE) w menu przepisów zmienia się proces parzenia i stopień ekstrakcji ziaren, a przez to smak przyrządzonej kawy (patrz rozdział 7.3. Aroma Balance System na stronie 17).

6.5. MOJA KAWA (dla indywidualnych kaw)

Za pomocą urządzenia NIVONA można indywidualnie konfigurować, nazywać i zapisywać do 5 różnych napojów.

- W tym celu wybrać z punkt menu **MOJA KAWA**
- Wybrać istniejący napój długim naciśnięciem lub dodać nowy za pomocą +
- Wybrać przepis podstawowy (kawy), podać nazwę (ewentualnie usunąć ustawioną wstępnie Moją Kawę i potwierdzić nazwę za pomocą **OK**), indywidualnie skonfigurować przepis i zapisać go
- Zapisany **przepis MOJA KAWA** można zmienić poprzez długie naciśnięcie *pokrętła* na odpowiednim symbolu, edytować oraz usunąć poprzez potwierdzenie usuwania

6.6. Przygotowanie kawy mielonej

- Otworzyć pokrywę wlotu zmielonej kawy (pod pokrywą, u góry z prawej strony urządzenia)
- Na wyświetlaczu pojawia się komunikat **WSYP ZMIELONĄ KAWĘ I ZAMKNIJ POKRYWĘ**
- Wsypać zmieloną kawę za pomocą miarki
- Zamknąć pokrywę i klapę
- Wyświetlacz wskazuje, gdy zmielona kawa jest gotowa
- Podstawić filiżankę centralnie pod wylotem kawy
- Wybrać napój z **KAWY**
- Rozpocząć przygotowanie

WSKAZÓWKA

Jeśli wlot zmielonej kawy zostanie przypadkowo otwarty – lub po wsypaniu zmielonej kawy nie zostanie uruchomione przygotowanie napoju – urządzenie przeprowadzi automatyczne płukanie ok. minutę po ponownym zamknięciu pokrywy i będzie ponownie gotowe do pracy.

Można bezpośrednio rozpocząć proces płukania. Wybrać za pomocą pokrętła komunikat/polecenie na wyświetlaczu **WYRZUĆ ZMIELONĄ KAWĘ** i potwierdzić.

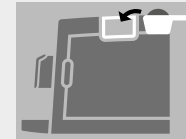

WSYP ZMIELONĄ
KAWĘ

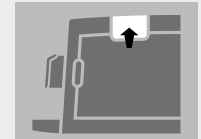

ZAMKNIJ POKRYWĘ
KAWĘ



UWAGA

Wlot zmielonej kawy nie jest zasobnikiem. Nigdy nie należy wsypywać do niego więcej niż jednej porcji kawy; wsypywać tylko świeżo zmielone ziarna kawy lub kawę mieloną z opakowania próżniowego.

Nie wolno używać kawy rozpuszczalnej!



WYRZUĆ
ZMIELONĄ
KAWĘ

7. USTAWIENIA PODSTAWOWE

7.1. Ustawienia ogólne

Wszystkie poniższe parametry można zmieniać, edytować i sprawdzać w menu **USTAWIENIA** za pomocą *pokrętła*.



USTAWIENIA

<p>PROGRAMOWANIE LIVE</p> <ul style="list-style-type: none"> – Zmiana i zapisywanie ustawień przepisu podczas trwającego przyrządzania (wybrać rodzaj kawy i postępować zgodnie z instrukcjami na wyświetlaczu) 	<p>FILTR</p> <p>Ustawienie trybu pracy z filtrem / bez filtra</p>	<p>CZASY</p> <ul style="list-style-type: none"> – Ustawianie automatycznego czasu wyłączenia
<p>STATYSTYKI</p> <ul style="list-style-type: none"> – Wskazanie liczby przyrządzeń dla każdego rodzaju kawy, a także wykonanych od uruchomienia funkcji pielęgnacyjnych 	<p>JĘZYK</p> <ul style="list-style-type: none"> – Ustawienie języka 	<p>USTAWIENIA FABRYCZNE</p> <ul style="list-style-type: none"> – Tutaj można zresetować przepisy i ustawienia do ustawień fabrycznych
<p>STOPIEŃ TWARDOŚCI WODY</p> <ul style="list-style-type: none"> – Ustawienie stopnia twardości wody (jest wyświetlane tylko w przypadku trybu pracy bez filtra) 		

Jeśli *pokrętło* nie będzie używane przez dłuższy czas, urządzenie przełączy się automatycznie **w tryb ECO**.

Na wyświetlaczu pojawi się wygaszacz ekranu. Poprzez uruchomienie *pokrętła* można wyjść z **trybu ECO**.

7.2. Ustawianie poziomu zmielenia

W celu zmiany poziomu zmielenia należy:

- Otworzyć drzwiczki serwisowe z prawej strony na obudowie (lekko odciągnąć od obudowy wgłębienie uchwytu, następnie ostrożnie zdjąć drzwiczki serwisowe z obudowy)
- Ustawić filiżankę pod wylotem o regulowanej wysokości
- *Pokrętło* ustawić na **KAWĘ ESPRESSO**, następnie nacisnąć *pookrętło*
- Gdy młynek mieli ziarna, poziom zmielenia można zmieniać poprzez przesuwanie regulatora (u góry z prawej) (w lewo = drobniejsze zmielenie, w prawo = grubsze zmielenie)
- Ponownie zamknąć drzwiczki serwisowe (trzipienie na tylnej krawędzi drzwiczek serwisowych wsunąć w wycięcia, następnie wcisnąć drzwiczki serwisowe, aż zaskoczą)

7.3. Aroma Balance System

Urządzenie NIVONA jest wyposażone w **Aroma Balance System**, który wydobywa z kawy optymalny aromat dla każdego gustu. Trzy profile aromatu: DYNAMIC, CONSTANT i INTENSE zapewniają różny smak kawy przy tych samych ziarnach, tej samej mocy i ilości wody.



DYNAMIC



CONSTANT



INTENSE

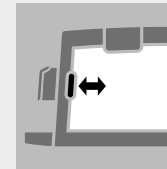

Otworzyć/zamknąć drzwiczki serwisowe



Ustawianie poziomu zmielenia



UWAGA

Poziom zmielenia można przestawiać wyłącznie, gdy młynek pracuje!

Zależnie od stopnia wypalenia ziaren kawy można odpowiednio dostosować pracę młynka. Zalecamy, by zawsze pozostawiać młynek na średnim ustawieniu.



WSKAZÓWKA

Zalecamy następujące dostosowanie poziomu zmielenia:

- dla jaśniejszych ziaren drobniejsze ustawienie (regulator bardziej w lewo),
- dla ciemniejszych ziaren grubsze ustawienie (regulator bardziej w prawo).



KONSERWACJA



Komunikat/
polecenie

UWAGA

Niebezpieczeństwo poparzenia! Podczas korzystania z programów czyszczenia/konserwacji przestrzegać instrukcji na wyświetlaczu!

UWAGA

Nie wolno przerywać trwającego programu!

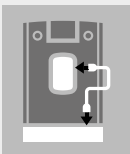

PODŁĄCZ WĄŻ DO
ODPŁYWU I DO TACKI
NA SKROPLINY



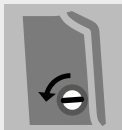

OTWÓRZ
POKRĘTŁO
EASYCLEAN



ZAMKNIJ
POKRĘTŁO
EASYCLEAN

8. CZYSZCZENIE I KONSERWACJA

Wszystkie programy czyszczenia i konserwacji można wybierać i uruchamiać w menu **KONSERWACJA**. Jeśli na wyświetlaczu pojawi się komunikat wzywający do przeprowadzenia czyszczenia/czynności konserwacyjnej, odpowiedni program można uruchomić również bezpośrednio w tym komunikacie.



-  Wybrać polecenie za pomocą *pokrętła* i potwierdzić lub
-  wybrać menu **KONSERWACJA**
-  Wybrać program czyszczenia lub konserwacji i uruchomić go za pomocą *pokrętła*

Urządzenie uruchamia odpowiedni program czyszczenia lub konserwacji i wyświetla instrukcje odnośnie do dalszego postępowania.

-  Postępować zgodnie z instrukcjami na wyświetlaczu aż do zakończenia programu i potwierdzić za pomocą *pokrętła*

8.1. Płukanie spieniacza

Po przyrządzeniu kawy z mlekiem na wyświetlaczu pojawi się komunikat wzywający do wypłukania spieniacza. Spieniacz należy wypłukać, gdy tylko to możliwe, najpóźniej przed wyłączeniem urządzenia. W tym celu:

-  Wybrać polecenie za pomocą *pokrętła* i potwierdzić lub
-  w menu **KONSERWACJA** wybrać punkt **PŁUKANIE SPIENIACZA**

- Jeden koniec dołączonego węża podłączyć do wylotu o regulowanej wysokości, a drugi koniec umieścić w tacce ociekowej i potwierdzić za pomocą *pokrętła*
- Ustawić wystarczająco duże naczynie (≥ 0,5 l) pod spieniaczem
- Postępować zgodnie z instrukcjami na wyświetlaczu aż do zakończenia programu i potwierdzić za pomocą *pokrętła*

Gdy tylko proces płukania zakończy się, urządzenie się nagrzewa i jest ponownie gotowe do pracy.

8.2. Czyszczenie spieniacza

- Wybrać komunikat / polecenie za pomocą *pokrętła* i potwierdzić lub
- w menu **KONSERWACJA** wybrać punkt **CZYSZCZENIE SPIENIACZA**
- Wlać do naczynia nieco środka czyszczącego (zalecany: środek do czyszczenia systemów mleka NIVONA CreamClean) oraz wodę (min. 0,3 l)
- Proporcje mieszania: patrz dane producenta środka czyszczącego
- Postępować zgodnie z instrukcjami na wyświetlaczu aż do zakończenia programu i potwierdzić za pomocą *pokrętła*

Urządzenie nagrzewa się i jest ponownie gotowe do pracy.



UWAGA

Nie wolno przerywać trwającego programu!

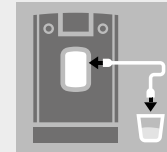

PODŁĄCZ WĄŻ
DO ODPIYWU
I WŁÓŻ DO
OCZYSZCZACZA



WSKAZÓWKA

Jeśli konieczne jest czyszczenie spieniacza, na wyświetlaczu pojawia się wzywający do tego komunikat.

UWAGA

Nie wolno przerywać trwającego programu!

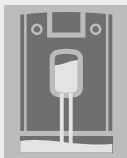

PŁUKANIE SYSTEMU

UWAGA

Nie wolno przerywać trwającego programu!

Tabletkę czyszczącą włożyć do okrągłego otworu zaparzacza dopiero, gdy urządzenie wyświetli wzywający do tego komunikat.

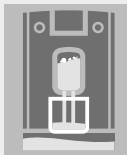

CZYSZCZENIE SYSTEMU

8.3. Płukanie systemu

Co jakiś czas należy przepłukać system.

- W menu **KONSERWACJA** wybrać punkt **PŁUKANIE SYSTEMU**.
Na wyświetlaczu pojawia się komunikat **PŁUKANIE SYSTEMU**.

Gdy tylko proces płukania zakończy się, urządzenie się nagrzewa i jest ponownie gotowe do pracy.

8.4. Czyszczenie systemu

- Wybrać polecenie za pomocą *pokrętła* i potwierdzić lub
- W menu **KONSERWACJA** wybrać punkt **CZYSZCZENIE SYSTEMU**
- Ustawić wystarczająco duże naczynie ($\geq 0,5$ l) pod wylotem o regulowanej wysokości
- Postępować zgodnie z instrukcjami na wyświetlaczu aż do zakończenia programu i potwierdzić za pomocą *pokrętła*

Urządzenie nagrzewa się i jest ponownie gotowe do pracy.

WSKAZÓWKA

Jeśli konieczne jest czyszczenie urządzenia, na wyświetlaczu pojawia się wzywający do tego komunikat/polecenie. Można nadal przyrządzać napoje. Zalecamy jednak jak najszybsze przeprowadzenie programu czyszczenia, aby nie ryzykować utraty gwarancji.

Zalecamy, aby PRZED czyszczeniem systemu oczyścić również zaparzacza (patrz także rozdział **Wymywanie i czyszczenie zaparzacza** na stronie 22).

8.5. Odkamienianie systemu

UWAGA





Nie wolno przerywać trwającego programu odkamieniania!

Do odkamieniania nigdy nie używać octu ani środków na bazie octu, tylko dostępnych w handlu **środków w płynie** do odkamieniania automatycznych ekspresów do kawy (zalecamy: odkamieniacz w płynie NIVONA PREMIUM).

Przed rozpoczęciem procesu odkamieniania należy wyjąć ze zbiornika na wodę filtr (jeśli jest).

Przy odkamienianiu należy dokładnie przestrzegać kolejności działań wskazywanej na wyświetlaczu!

Najpierw włączyć wodę do oznaczenia 0,5 l, a **następnie** dodać **środek odkamieniający**. **Nie wolno robić tego w odwrotnej kolejności!** Przestrzegać wskazówek od producenta środka odkamieniającego.

-  Wybrać polecenie za pomocą *pokręćła* i potwierdzić lub
-  W menu **KONSERWACJA** wybrać punkt **ODKAMIENIANIE SYSTEMU**
-  Ustawić wystarczająco duże naczynie ($\geq 0,5$ l) pod wylotem o regulowanej wysokości
-  Postępować zgodnie z instrukcjami na wyświetlaczu aż do zakończenia programu i potwierdzić za pomocą *pokręćła*

Urządzenie nagrzewa się i jest ponownie gotowe do pracy.

UWAGA

Pozostałości płynu odkamieniającego należy koniecznie usunąć z obudowy za pomocą wilgotnej ściereczki!

WSKAZÓWKA

Jeśli konieczne jest odkamienienie urządzenia, na wyświetlaczu pojawia się wzywający do tego komunikat/polecenie. (Program odkamieniania można w dowolnym momencie uruchomić ręcznie). Można nadal przyrządzać napoje. Zalecamy jednak jak najszybsze przeprowadzenie programu odkamieniania, aby nie ryzykować utraty gwarancji.

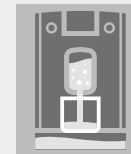

ODKAMIENIANIE SYSTEMU

UWAGA

Zaparzacz czyścić przed każdym przeprowadzaniem programu czyszczenia, jednak nie rzadziej niż raz w miesiącu. W przeciwnym razie może dojść do utraty gwarancji.

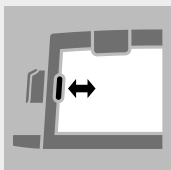

Otworzyć/zamknąć drzwiczki serwisowe



ODBLOKOWANIE ZAPARZACZA

UWAGA

Nigdy nie zanurzać urządzenia w wodzie!
Do czyszczenia nie używać środków ściernych.

Zaschnięte resztki mleka są trudne do usunięcia. Dlatego dokładne czyszczenie należy przeprowadzić niezwłocznie po ostygnięciu urządzenia! Zawsze postępować zgodnie z komunikatami/poleceniami na wyświetlaczu, dotyczącymi płukania i czyszczenia spieniacza.

8.6. Wyjmowanie i czyszczenie zaparzacza

W razie potrzeby, a także przed każdym programem czyszczenia, należy wyjmować zaparzacze i czyścić go pod bieżącą wodą. Nie używać przy tym żadnych środków czyszczących, a jedynie czystej, **zimnej** wody!

- Otworzyć drzwiczki serwisowe z prawej strony na obudowie (lekko odciągnąć od obudowy wgłębienie uchwytu, następnie ostrożnie zdjąć drzwiczki serwisowe z obudowy)
- Odblokować zaparzacze (naciśnięć czerwony przełącznik do góry i obrócić uchwyt w lewo do oporu, aż zaskoczy)
- Ostrożnie wyciągnąć zaparzacze, trzymając za uchwyt
- Oczyszczyć zaparzacze pod bieżącą, zimną wodą i **pozostawić do wyschnięcia**
- Ostrożnie włożyć zaparzacze z powrotem i zablokować go (przytrzymać czerwony przełącznik wciśnięty i obrócić uchwyt w prawo do oporu, aż zaskoczy)
- Ponownie zamknąć drzwiczki serwisowe (trzępienie na tylnej krawędzi drzwiczek serwisowych wsunąć w wycięcia, następnie wcisnąć drzwiczki serwisowe, aż zaskoczą)

8.7. Regularne czyszczenie ręczne**WSKAZÓWKA**

Przestrzegać poniższych wskazówek dotyczących czyszczenia. W bezpośrednim otoczeniu produktów spożywczych należy zachować najwyższy stopień czystości. Od czasu do czasu do czyszczenia tacki ociekowej używać wody z mydłem.

Urządzenie jest wyposażone w tylne rolki do ekspresu do kawy. Umożliwiają one przesuwanie po równej powierzchni. Dzięki temu można czyścić obszar pod urządzeniem.

- Obudowę czyścić wewnątrz i od zewnątrz, wyłącznie za pomocą miękkiej, wilgotnej ściereczki, bez użycia środków czyszczących
- Tackę ociekową i pojemnik na wylotki opróżnić najpóźniej, gdy pojawi się odpowiedni komunikat na wyświetlaczu (robić to tylko przy włączonym urządzeniu, ponieważ jedynie wtedy urządzenie wykrywa opróżnienie)
- Po wyjęciu tacki ociekowej oraz pojemnika na wylotki oczyścić obudowę od wewnątrz miękką, wilgotną ściereczką, bez użycia środków czyszczących
- Zbiornik na wodę należy codziennie płukać zimną wodą i ponownie napełniać czystą, chłodną wodą
- Regularnie czyścić spieniacz, wąż i wylot.

8.8. Rozkładanie i czyszczenie spieniacza

- Pociągnąć spieniacz lekko w dół i rozłożyć go na pojedyncze części
- Starannie oczyścić poszczególne części i ponownie złożyć spieniacz
- Ponownie włożyć zmontowany spieniacz



Ostona na wylocie o regulowanej wysokości

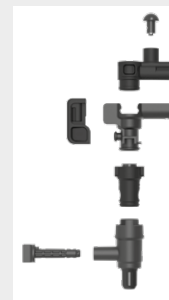

Pojedyncze części spieniacza

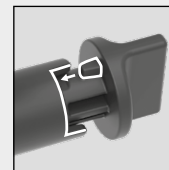

pokrętło easyclean – ustawić prawidłowo (trzczenie między wycięciem)

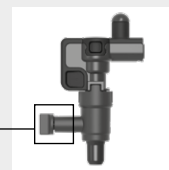

Złożony spieniacz

i WSKAZÓWKA

Od czasu do czasu (najlepiej przed każdą dłuższą przerwą w przyrządzaniu napojów, a koniecznie regularnie!) należy całkowicie rozkładać spieniacz na pojedyncze części i płukać go czystą wodą.

i WSKAZÓWKA

Dalej można przyrządzać napoje. Zalecamy jednak, by zawsze niezwłocznie wymienić filtr.

! UWAGA

Filtr włożyć **prosto** i nie przekręcać go



Wykręcanie / wkręcanie filtra
(w zbiorniku wody)

! UWAGA

Przy mniejszym zużyciu wody filtr należy wymienić najpóźniej po dwóch miesiącach. Na wyświetlaczu nie pojawia się wówczas komunikat. Za pomocą tarczy obrotowej na głowicy filtra (wskazanie miesiący) można ustawić datę wymiany.

8.9. Zmiana filtra

Po oczyszczeniu ok. 50 l wody filtr zużywa się. Na wyświetlaczu pojawia się komunikat/polecenie wzywający do wymiany filtra.

- W menu **USTAWIENIA** wybrać punkt **FILTR**
- Wybrać **WYMIENIĆ FILTR**
- Opróżnić zbiornik na wodę; stary filtr ostrożnie wykręcić z uchwytu w zbiorniku na wodę za pomocą narzędzia montażowego na końcu miarki i wyrzucić do odpadów gospodarstwa domowego
- Nowy filtr ostrożnie wkręcić w uchwyt w zbiorniku na wodę za pomocą narzędzia montażowego na końcu miarki
- Postępować zgodnie z instrukcjami na wyświetlaczu aż do zakończenia programu i potwierdzić za pomocą *pokrętła*
- Odczekać, aż z wylotu przestanie wypływać woda

Urządzenie nagrzewa się i jest ponownie gotowe do pracy.

8.10. Status konserwacji

Urządzenie za pomocą paska postępu wskazuje, czy niedługo konieczne będzie czyszczenie lub odkamienianie. Im dalej w prawo sięga pasek postępu, tym szybciej trzeba będzie przeprowadzić czyszczenie lub odkamienianie

- W menu **KONSERWACJA** wybrać punkt menu **STATUS KONSERWACJI**

9. SAMODZIELNE USUWANIE PROBLEMÓW

Jeżeli urządzenie nie będzie działać prawidłowo, można skorzystać z zawartych w poniższej tabeli możliwych przyczyn problemów i możliwości ich usuwania.

Jeżeli system wykryje błąd, na wyświetlaczu pojawi się komunikat o błędzie:

- **Zanotować komunikat o błędzie** (błąd 8 można zgodnie z tabelą na stronie 26/27 w pewnych okolicznościach usunąć samodzielnie)
- **Wyłączyć urządzenie**
- **Wyciągnąć wtyczkę**



UWAGA

Jeśli wystąpi błąd lub nie będzie możliwe samodzielne usunięcie problemu, należy skontaktować się ze sprzedawcą lub odwiedzić dział serwisowy na stronie www.nivona.com.

Do szybkiego i kompetentnego rozpatrzenia zgłoszenia potrzebne są następujące dane

- **Model** produktu NIVONA
- **Numer seryjny**
- Jeśli występuje: **Numer błędu/komunikat o błędzie**

Tabliczka znamionowa (przykładowa)

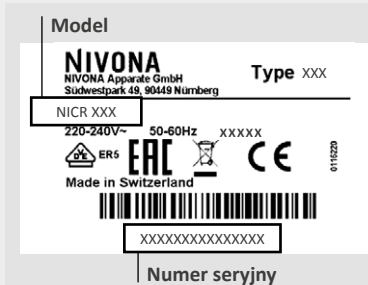

i WSKAZÓWKA

Aby unikać problemów, należy przestrzegać poniższych zaleceń:

- W celu napełniania zawsze wyjmować zbiornik na wodę z urządzenia
- Nie przechowywać ziaren kawy w lodówce
- Tacki opróżniać, gdy urządzenie jest włączone
- Używać świeżego, schłodzonego mleka

Problem	Przyczyna	Usunięcie problemu
Wytwarzanie gorącej wody lub spienionego mleka / pary niemożliwe	Możliwe zakamienienie systemu	Przeprowadzić odkamienianie z wysoką dawką środka (rozdział 8.5.)
	Spieniacz jest zatkany	Dokładnie oczyścić spieniacz, kompletnie rozkładając go na części
Zbyt mało spienionego mleka lub mleko słabo spienione	Spieniacz jest zatkany	Dokładnie oczyścić spieniacz, kompletnie rozkładając go na części
	Nieodpowiednie mleko	Używać zimnego mleka
	Możliwe zakamienienie systemu	Przeprowadzić odkamienianie z wysoką dawką środka (rozdział 8.5.)
Kawa wyływa jedynie kroplami	Możliwe zakamienienie systemu	Przeprowadzić odkamienianie z wysoką dawką środka (rozdział 8.5.)
	Zbyt drobny / zbyt gruby stopień zmielenia	Ustawić grubszy/drobniejszy stopień zmielenia (rozdział 7.2)
	Zbyt drobno zmielona kawa	Użyć grubiej zmielonej kawy
	Wsypano za dużo kawy mielonej	Wsypać mniej kawy mielonej
	Zaparzacz zatkany	Wyjąć i oczyścić zaparzacz (rozdział 8.6.). Ponownie włożyć zaparzacz i przeprowadzić czyszczenie systemu (rozdział 8.4.)
	Wyloty kawy są zatkane	Przeprowadzić czyszczenie systemu (rozdział 8.4.)

Problem	Przyczyna	Usunięcie problemu
Brak „pianki” na kawie	Zaparzacz zatkany	Wyjąć i oczyścić zaparzac (rozdział 8.6.). Ponownie włożyć zaparzac i przeprowadzić czyszczenie systemu (rozdział 8.4.).
	Nieodpowiedni rodzaj ziaren kawy	Zmienić rodzaj ziaren kawy
	Ziarna nie są świeżo palone	Użyć świeżych ziaren
Głośna praca młynka	Stopień zmielenia nie jest dopasowany do ziaren kawy	Zoptymalizować stopień zmielenia (rozdział 7.2.)
	Ciała obce, np. kamyki, w młynku	Zadzwonić na infolinię serwisową NIVONA; nadal można zaparzać kawę mieloną
Na wyświetlaczu pojawia się Błąd 8 tel. serwisowy	Nie można prawidłowo pozycjonować zaparzacza przed napędem	Wyłączyć urządzenie i wyciągnąć wtyczkę. Ponownie włożyć wtyczkę i włączyć urządzenie. Gdy urządzenie będzie gotowe do pracy, wyjąć i oczyścić zaparzac (rozdział 8.6.).

DE

GB

FR

NL

PL

RU



ODPARUJ
SYSTEM



UWAGA

Nie wolno przerywać trwającego programu!



WARUNKI GWARANCJI I SERWISU

Szczegółowe warunki gwarancji i serwisu są podane w dołączonym arkuszu informacyjnym.

10.

10. ASORTYMENT AKCESORIÓW I KAW

Nasz aktualny asortyment akcesoriów i kaw można znaleźć na stronie www.nivona.com.

11.

11. SERWISOWANIE I GWARANCJA

Jeśli urządzenie ze względu na usterkę trzeba przesać do serwisu, należy je najpierw odparować, aby w systemie nie pozostały resztki wody.

Przygotowanie urządzenia do wysyłki | Odparowywanie urządzenia

- W menu **KONSERWACJA** wybrać punkt **ODPARUJ SYSTEM**
- Postępować zgodnie z instrukcjami na wyświetlaczu aż do zakończenia programu i potwierdzić za pomocą *pokrętła*
- Opróżnić tackę ociekową, pojemnik na wytloki, zbiornik na wodę i, jeśli to możliwe, zbiornik na ziarna
- Ponownie włożyć wszystkie części
- Jeśli to możliwe, zapakować urządzenie w oryginalne opakowanie (nie ponosimy odpowiedzialności za szkody transportowe)

12.

12. OPAKOWANIE I UTYLIZACJA

W celu zabezpieczenia na wypadek transportu do serwisu należy zachować kompletne oryginalne opakowanie urządzenia.

Urządzenia elektryczne i elektroniczne zawierają wiele nadających się do przetworzenia lub szkodliwych dla środowiska materiałów, dlatego nie można ich utylizować razem

z odpadami komunalnymi. Utylizacja razem z odpadami gospodarstwa domowego bądź nieprawidłowe obchodzenie się z wyrzuconym sprzętem może mieć negatywny wpływ na ludzkie zdrowie i środowisko. Uszkodzonego urządzenia w żadnym wypadku nie wolno utylizować z odpadami gospodarstwa domowego, ale należy przekazać je do wyznaczonego lokalnego miejsca zbiórki starych urządzeń elektrycznych i elektronicznych.

Bliższe informacje można uzyskać w miejscowym urzędzie gminy, w firmie utylizującej odpady lub u przedstawiciela, u którego zakupiono urządzenia.

Wkłady filtra można utylizować z odpadami z gospodarstwa domowego.

13. DANE TECHNICZNE

Napięcie	220–240 V AC, 50–60 Hz
Moc	1455 W
Oznaczenie zgodności	CE
Maks. statyczne ciśnienie pompy	15 bar
Pojemność zbiornika wody	ok. 2,2 l
Pojemność zbiornika na ziarna	ok. 250 g
Pojemność zbiornika na fusy	ok. 7 - 11 porcji*
Długość kabla	ok. 1,1 m
Masa	ok. 9 kg
Wymiary (szer. x wys. x gł.)	ok. 24 x 34 x 46 cm

* w zależności od ustawionej mocy kawy





NIVONA

NIVONA Apparate GmbH

Südwestpark 49
D-90449 Nürnberg
www.nivona.com

2022 © Copyright NIVONA Apparate GmbH, Niemcy
Wszelkie prawa zastrzeżone

ANR 000136964
BDA NICR 6.. PL Rev.00 17.08.2022