

PHILIPS

Soundbar

Seria 8000

TAB8507B



Instrukcja obsługi

Zarejestruj produkt, aby uzyskać wsparcie:

www.philips.com/support

Spis treści

1 Ważne wskazówki dotyczące bezpieczeństwa	3	4 Korzystanie z soundbara	21
Bezpieczeństwo	3	Włączanie i wyłączanie	21
Pielęgnacja urządzenia	4	Wybór trybu	21
Ochrona środowiska	5	Regulacja głośności	21
Deklaracja zgodności	5	Korzystanie z trybu dźwięku	
Pomoc i wsparcie	6	Dolby Atmos	22
Informacja FCC	6	Menu konfiguracji	22
		Odtwarzanie z urządzeń Bluetooth	25
		Odtwarzanie z urządzenia zewnętrznego	26
		Odtwarzanie dźwięku przez USB	26
		Przywrócenie ustawień fabrycznych	27
2 Twój Soundbar	7	5 Specyfikacja produktu	27
Zawartość opakowania	7		
Soundbar	8	6 Rozwiązywanie problemów	30
Złącza	9	Znaki towarowe	33
Subwoofer bezprzewodowy	9		
Pilot zdalnego sterowania	10		
Przygotowanie pilota	11		
Gdzie umieścić urządzenie?	12		
Montaż ścienny	12		
3 Podłączanie	13		
Dolby Atmos®	13		
Podłączanie do gniazda HDMI	14		
Podłączanie przez gniazdo optyczne	15		
Podłączanie przez wejście Audio in	15		
Podłączanie zasilania	15		
Parowanie z subwooferem	16		
Łączenie z siecią Wi-Fi (obsługa bezprzewodowa)	17		
Łączenie soundbara z telewizorem z funkcją Philips Play-fi	20		

1 Ważne wskazówki dotyczące bezpieczeństwa

Przed użyciem urządzenia należy uważnie przeczytać całą instrukcję obsługi. Gwarancja nie obejmuje szkód powstałych w wyniku nieprzestrzegania wskazówek zawartych w instrukcji obsługi.

Bezpieczeństwo

Zapoznać się z poniższymi symbolami dot. bezpieczeństwa

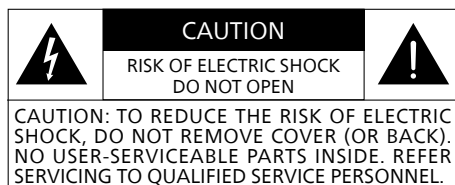

 Niniejsze urządzenie jest urządzeniem klasy II, posiadającym podwójną izolację, dlatego nie jest podłączane do uziemienia.

 Napięcie prądu przemiennego

 Przestrzegać wskazówek zamieszczonych w instrukcji obsługi!

 **OSTRZEŻENIE!**
Ostrzeżenie: zagrożenie porażeniem elektrycznym!

 Symbol wykrzyknika umieszczany jest, by zwrócić uwagę użytkownika na obecność ważnych wskazówek dotyczących użytkowania.

Ryzyko porażenia prądem lub pożaru!

- Przed podłączeniem lub odłączeniem jakichkolwiek przewodów należy się upewnić, że wszystkie urządzenia są odłączone od zasilania.
- Chronić urządzenie i jego akcesoria przed deszczem i wodą. Nie umieszczać pojemników z płynami, takich jak wazony, w pobliżu urządzenia. W razie rozlania płynu na urządzenie lub do jego wnętrza natychmiast odłączyć urządzenie od zasilania. Skontaktować się z działem obsługi klienta, aby zlecić sprawdzenie urządzenia przed ponownym użyciem.
- Nigdy nie umieszczać urządzenia i jego akcesoriów w pobliżu otwartego płomienia lub innych źródeł ciepła, ani w miejscu bezpośrednio nasłonecznionym.
- Nigdy nie umieszczać żadnych przedmiotów w otworach wentylacyjnych lub innych otworach w obudowie urządzenia.
- Jeżeli wtyczka lub złącze urządzenia umożliwia całkowite odcięcie zasilania, należy zapewnić do nich łatwy dostęp.
- Baterie (baterie akumulatorowe lub zainstalowane) należy chronić przed wysoką temperaturą, np.: nasłonecznieniem, ogniem itp.
- Przed burzą z wyładowaniami atmosferycznymi odłączyć urządzenie od zasilania.
- Odłączając przewód zasilający, ciągnąć za wtyczkę, a nie za przewód.
- Urządzenie należy użytkować w klimacie tropikalnym i/lub umiarkowanym.

Ryzyko zwarcia lub pożaru!

- Oznakowanie identyfikacyjne oraz specyfikację zasilania można znaleźć na tabliczce znamionowej znajdującej się z tyłu lub na spodzie produktu.
- Przed podłączeniem urządzenia do źródła zasilania należy się upewnić, że napięcie zasilania jest zgodne z wartością wydrukowaną z tyłu lub na spodzie produktu. Nie podłączać urządzenia do źródła zasilania, jeżeli napięcie nie jest zgodne.

Ryzyko obrażeń lub uszkodzenia urządzenia!

- W przypadku montaż na ścianie urządzenie należy przymocować do ściany zgodnie ze wskazówkami dotyczącymi montażu. Korzystać wyłącznie z dostarczonego uchwytu ściennego (jeśli jest dostępny). Nieprawidłowy montaż na ścianie może grozić wypadkiem, obrażeniami ciała lub uszkodzeniem urządzenia. W razie wątpliwości należy zwrócić się do punktu obsługi klienta w kraju użytkowania urządzenia.
- Nigdy nie umieszczać urządzenia ani innych przedmiotów na przewodach zasilających lub innych urządzeniach elektrycznych.
- Jeżeli urządzenie było transportowane w temperaturze niższej niż 5°C, przed podłączeniem urządzenia do zasilania należy je rozpakować i poczekać na ogrzanie się urządzenia do temperatury pokojowej.
- Części urządzenia mogą być wykonane ze szkła. Podczas przenoszenia zachować ostrożność, aby uniknąć obrażeń i szkód.

Ryzyko przegrzania urządzenia!

- Nigdy nie umieszczać urządzenia w zamkniętej przestrzeni. Zawsze zapewnić odstęp przynajmniej dziesięciu centymetrów wokół urządzenia, aby zapewnić wentylację. Nie dopuścić, aby zasłony lub inne przedmioty zasłaniały otwory wentylacyjne urządzenia.

Ryzyko skażenia!

- Nie mieszać baterii (starych z nowymi lub węglowych z alkalicznymi itp.).
- UWAGA! Ryzyko wybuchu w przypadku nieprawidłowej wymiany baterii. Wymieniać tylko na akumulator tego samego typu lub równoważny.
- Wyjąć baterie, jeżeli są rozładowane lub gdy pilot nie będzie używany przez dłuższy czas.
- Baterie zawierają substancje chemiczne, które muszą być utylizowane w odpowiedni sposób.



Uwaga

- Tabliczka znamionowa jest przymocowana na spodzie lub z tyłu urządzenia.

Pielęgnacja urządzenia

Urządzenie czyścić wyłącznie szmatką z mikrofibry.

Ochrona środowiska

Utylizacja zużytego urządzenia i baterii



Niniejszy produkt został zaprojektowany i wyprodukowany z użyciem wysokiej jakości materiałów i podzespołów, które można poddać recyklingowi i ponownie wykorzystać.



Symbol ten oznacza, że dany produkt podlega unijnej dyrektywie 2012/19/EU.



Symbol ten oznacza, że urządzenie zawiera baterie objęte unijną dyrektywą 2013/56/EU, których nie można wyrzucać razem ze zwykłymi odpadami z gospodarstwa domowego.

Użytkownik winien zapoznać się z obowiązującymi na danym terenie zasadami selektywnej zbiórki odpadów elektrycznych i elektronicznych oraz baterii. Należy przestrzegać obowiązujących zasad i pod żadnym pozorem nie wyrzucać baterii łącznie ze zwykłymi odpadami z gospodarstwa domowego. Poprawna utylizacja zużytego sprzętu i baterii pomaga ograniczyć negatywny wpływ odpadów na środowisko naturalne i zdrowie ludzkie.

Wymywanie wymiennych baterii

Aby wymienić baterie, należy postępować według procedury opisanej w rozdziale na temat umieszczania baterii.



AT	BE	BG	HR	CY	CZ	DK
EE	FI	FR	DE	EL	HU	IE
IT	LV	LT	LU	MT	NL	PL
PT	RO	SK	SI	ES	SE	UK(NI)

UK

PL Dla urządzenia 5G Wi-Fi

Użytkowanie urządzenia w trybie transmisji w pasmie 5150–5350 MHz jest dopuszczalne wyłącznie wewnątrz pomieszczeń, gdyż w przeciwnym razie mogłoby dojść do zakłócania systemów telefonii satelitarnej.

FR Pour un appareil Wi-Fi 5G

les dispositifs fonctionnant dans la bande 5150-5350 MHz sont réservés uniquement pour une utilisation à l'intérieur afin de réduire les risques de brouillage préjudiciable aux systèmes de satellites mobiles utilisant les mêmes canaux.

Deklaracja zgodności

Urządzenie jest zgodne z wymogami dotyczącymi zakłóceń częstotliwości radiowych określonymi przez Unię Europejską.

Firma MMD Hong Kong Holding Limited oświadcza, że niniejszy produkt jest zgodny z podstawowymi wymaganiami dyrektywy RED 2014/53/EU i innymi obowiązującymi zapisami tej dyrektywy oraz UK Radio Equipment Regulations SI 2017 No 1206. Deklaracja zgodności jest dostępna pod adresem: www.philips.com/support.

Pomoc i wsparcie

Rozszerzone wsparcie dostępne jest pod adresem: www.philips.com/support, gdzie można:

- pobrać instrukcję obsługi i skróconą instrukcję obsługi
- obejrzeć samouczki wideo (dostępne tylko dla wybranych modeli)
- znaleźć odpowiedzi na często zadawane pytania
- zadać nam pytanie w wiadomości e-mail;
- porozmawiać z przedstawicielem naszego działu wsparcia.

Postępując zgodnie z instrukcjami w witrynie, wybrać język, a następnie wprowadzić numer modelu produktu.

Można również skontaktować się z działem obsługi klienta w danym kraju. Przed kontaktem z działem obsługi klienta przygotować numer modelu i numer seryjny produktu. Potrzebne dane można znaleźć z tyłu lub na spodzie urządzenia.

Informacja FCC

UWAGA: Niniejszy sprzęt został sprawdzony i stwierdzono jego zgodność z ograniczeniami przyjętymi dla urządzenia cyfrowego Klasy B, w myśl Rozdziału 15. przepisów FCC. Ograniczenia określone w wyżej wymienionych przepisach mają za zadanie zapewnić odpowiednią ochronę przed zakłóceniami wywoływanymi przez urządzenia instalowane w domach. Niniejsze urządzenie wytwarza, wykorzystuje i może emitować energię o częstotliwości radiowej. Jeżeli nie zostanie poprawnie zainstalowane i nie będzie używane zgodnie z instrukcją, może zakłócać sygnały radiowe.

Jednocześnie nie ma gwarancji, że zakłócenia nie wystąpią w przypadku konkretnej instalacji. Jeżeli niniejsze urządzenie powoduje zakłócenia w odbiorze radiowym lub telewizyjnym, co można stwierdzić poprzez wyłączenie i włączenie urządzenia, zachęca się użytkownika do próby usunięcia zakłóceń, poprzez zastosowanie jednej lub kilku poniższych metod.

- Zmianę orientacji lub lokalizacji anteny odbiorczej.
- Zwiększenie odległości między urządzeniem a odbiornikiem.
- Podłączenie urządzenia do gniazda zasilającego znajdującego się na innym obwodzie elektrycznym niż ten, do którego podłączono odbiornik.
- Skorzystanie z pomocy dystrybutora lub doświadczonego technika RTV.

Ostrzeżenie FCC i IC:

- Urządzenie należy zainstalować i obsługiwać z zachowaniem minimalnej odległości wynoszącej 20 centymetrów od ciała człowieka.
- Zmiany lub modyfikacje urządzenia niezatwierdzone jednoznacznie przez stronę odpowiedzialną za zapewnienie zgodności mogą unieważnić upoważnienie użytkownika do obsługi urządzenia.

FCC & IC Attention

- Cet appareil est conforme à FCC et IC l'exposition aux rayonnements limites fixées pour un environnement non contrôlé. Cet appareil doit être installé et utilisé avec une distance minimale de 20 cm entre le radiateur et votre corps. Cet transmetteur ne doit pas être co-situé ou opérant en liaison avec toute autre antenne ou transmetteur.

- Des câbles blindés doivent être utilisés avec cet appareil pour assurer la conformité avec les limites de la classe B de la FCC. fonctionnement de l'appareil.

IC-Kanada:

CAN ICES-003(B)/NMB-003(B)

Urządzenie zawiera zwolniony z obowiązku licencyjnego transmitter(-y) / odbiornik(-i), które są zgodne ze zwolnieniem z licencji RSS Innovation, Science and Economic Development Canada. Zezwolenie na użytkowanie urządzenia jest uzależnione od spełnienia następujących dwóch warunków:

1. Urządzenie nie może wywoływać zakłóceń.
2. Urządzenie musi akceptować wszelkie odbierane zakłócenia, łącznie z zakłóceniami, które mogą powodować niepożądane działanie.

Avis d'Industrie Canada:

CAN ICES-003(B)/NMB-003(B)

L'émetteur/récepteur exempt de licence contenu dans le présent appareil est conforme aux CNR d'Innovation, Sciences et Développement économique Canada applicables aux appareils radio exempts de licence. L'exploitation est autorisée aux deux conditions suivantes :

1. L'appareil ne doit pas produire de brouillage;
2. L'appareil doit accepter tout brouillage radioélectrique subi, même si le brouillage est susceptible d'en compromettre le fonctionnement.

2 Twój Soundbar

Gratulujemy zakupu i witamy w Philips! Aby w pełni korzystać ze wsparcia oferowanego przez Philips, należy zarejestrować produkt pod adresem: www.philips.com/support.

Zawartość opakowania

Sprawdzić i zapoznać się z zawartością opakowania

- Soundbar × 1
- Pilot zdalnego sterowania (baterie AAA × 2) × 1
- Subwoofer bezprzewodowy × 1
- Zestaw do montażu na ścianie (uchwyt × 2 / śruby do uchwyty × 2 / wkręty do montażu na ścianie × 2 / dyble × 2) × 1
- Skrócona instrukcja obsługi / karta gwarancyjna / ulotka dot. bezpieczeństwa × 1
- Szablon do montażu na ścianie × 1
- Przewód zasilający* × 2

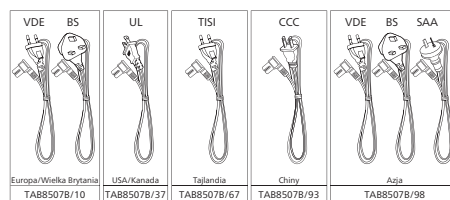
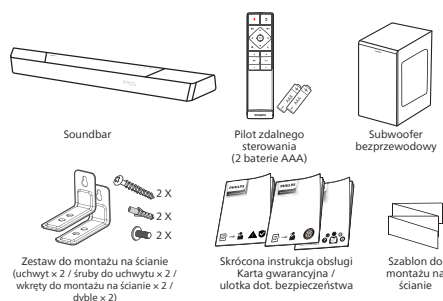

- Liczba przewodów zasilających i rodzaj wtyczki zależy od regionu.
- Zdjęcia, ilustracje i rysunki przedstawione w niniejszej instrukcji obsługi są wyłącznie wskazówką, rzeczywisty produkt może wyglądać inaczej.

Soundbar

W poniższym rozdziale znajduje się opis funkcji soundbara bezprzewodowego.

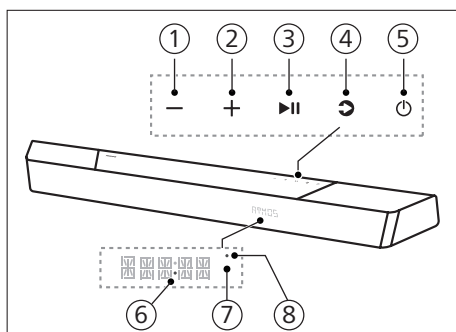

- Przycisk - (głośność)**
Zmniejszanie głośności.
- Przycisk + (głośność)**
Zwiększanie głośności.
- Przycisk ▶|| (odtwarzanie/pauza)**
Uruchamianie, wstrzymywanie i wznowianie odtwarzania.
- Przycisk ↻ (źródło)/parowanie Bluetooth**
 - Nacisnąć, aby wybrać źródło sygnału soundbara.
 - W trybie BT przytrzymać przez 3 sekundy, aby rozłączyć z aktualnie połączonymi urządzeniami BT i przejść do trybu parowania Bluetooth.

5 Przycisk ⏻ (czuwanie/włączenie)

Stan zasilania	Działanie	Funkcja
Wł.		Śledzenie stanu źródła
Stan częściowego czuwania	Jednokrotnie nacisnąć przycisk ⏻	<ul style="list-style-type: none"> • Połączono z Wi-Fi. • Obsługa Play-fi oraz Airplay2, Chromecast, Spotify Connect, Works with Alexa.
Czuwanie eko	Przytrzymać ⏻ 3 sekund	<ul style="list-style-type: none"> • Wi-Fi jest wyłączone. • Urządzenie przełącza się do trybu niższego zużycia energii. • Ponowne uruchomienie systemu zajmie nieco więcej czasu.

- Dioda zasilania**
 - Zmienia kolor na biały w trybie czuwania eko (sieć odłączona).
- Czujnik zdalnego sterowania / panel wyświetlacza**
- Dioda Wi-Fi**
Wskaźnik diodowy Wi-Fi (pomarańczowy)

Stan diody	Stan
Miga	Tryb punktu dostępowego Wi-Fi (AP)
Miga podwójnie	Konfiguracja trybu zabezpieczonego Wi-Fi (WPS)
Świeci	Połączono/sparowano pomyślnie

Złącza

W niniejszym rozdziale opisujemy złącza soundbara.

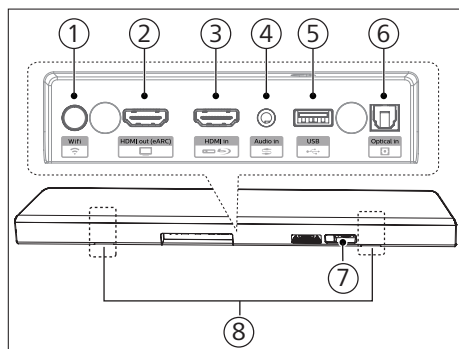

- 1 Przycisk  (konfiguracja Wi-Fi)**
 - Wywołanie konfiguracji Wi-Fi dla Play-fi.
 - Przytrzymać przycisk przez 4 sekundy, aby aktywować tryb WPS.
 - Przytrzymać przycisk przez 8 sekund, aby aktywować tryb AP.
- 2 Gniazdo HDMI out (wyjście HDMI) (eARC)**

Port obsługuje funkcję eARC/ARC HDMI, podłączyć do wejścia HDMI (eARC) w telewizorze.
- 3 Gniazdo HDMI in (wejście HDMI)**

Podłączanie urządzeń wejściowych HDMI, takich jak odtwarzacz DVD, odtwarzacz Blu-ray Disc™ lub konsola do gier.
- 4 Audio in (wejście dźwięku)**

Wejście dźwięku, na przykład odtwarzacza MP3 (gniazdo 3,5 mm).
- 5 USB**
 - Podłączanie pamięci masowej USB w celu odtwarzania plików dźwiękowych.
 - Aktualizacja oprogramowania urządzenia.

- 6 Gniazdo Optical in (wejście optyczne)**

Służy do połączenia z optycznym wyjściem dźwięku telewizora lub urządzenia cyfrowego.
- 7 Gniazdo AC in ~ (Wejście prądu przemiennego)**

Podłączanie do źródła zasilania.
- 8 Zaczepy uchwyty ściennego**

Subwoofer bezprzewodowy

W poniższym rozdziale znajduje się opis funkcji subwoofera bezprzewodowego.

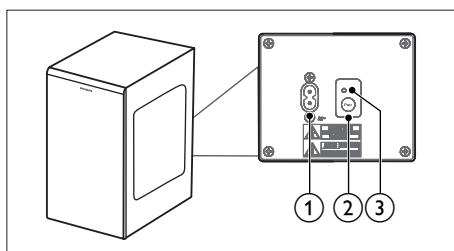

- 1 Gniazdo zasilania AC~**

Podłączanie do źródła zasilania.
- 2 Przycisk Pair (parowanie)**

Przytrzymać, aby przejść do trybu parowania subwoofera.
- 3 Wskaźnik subwoofera**

Określanie stanu na podstawie wskaźnika subwoofera bezprzewodowego.



Stan diody	Stan
Miga szybko	Subwoofer w trybie parowania
Świeci	Połączono/sparowano pomyślnie
Miga powoli	Łączenie/parowanie nie powiodło się

Pilot zdalnego sterowania

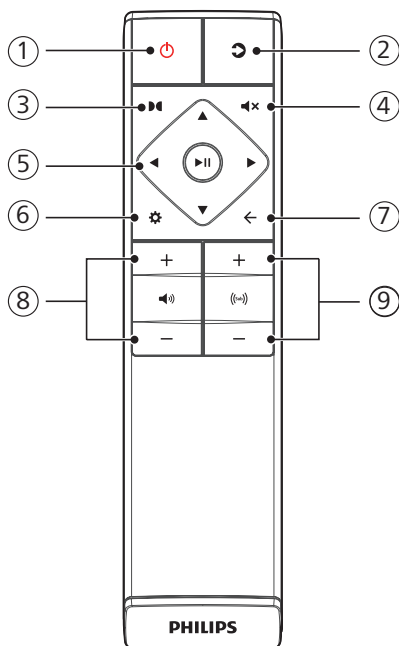
W poniższym rozdziale znajduje się opis funkcji pilota zdalnego sterowania.



① Przycisk (czuwanie/włczenie)

Stan zasilania	Działanie	Funkcja
Wł.		Śledzenie stanu źródła
Stan częściowego czuwania	Jednokrotnie naciśnięcie przycisku 	<ul style="list-style-type: none">• Połączono z Wi-Fi.• Obsługa Play-fi oraz Airplay2, Chromecast, Spotify Connect, Works with Alexa.
Czuwanie eko	Przytrzymanie  3 sekund	<ul style="list-style-type: none">• Wi-Fi jest wyłączone.• Urządzenie przełącza się do trybu niższego zużycia energii.• Ponowne uruchomienie systemu zajmie nieco więcej czasu.

② (Źródło)

- Naciśnięcie, aby wybrać źródło sygnału soundbara.
- W trybie BT przytrzymanie przez 3 sekundy, aby rozłączyć z aktualnie połączonymi urządzeniami BT i przejść do trybu parowania Bluetooth.

③ (Dolby Atmos)

Wybór poziomu górnych kanałów efektowych dla Dolby Atmos.

④ (Wyciszenie)

Wyciszenie lub przywrócenie dźwięku.

⑤ Przyciski nawigacyjne

(w lewo/w prawo)

- Przejście do poprzedniej lub następnej ścieżki w trybie USB/BT.
- Nawigacja w lewo/w prawo wewnątrz menu.

▲/▼ (do góry/na dół)

- Nawigacja do góry/na dół wewnątrz menu.

►II (Enter)

- Uruchamianie, wstrzymywanie i wznowianie odtwarzania w trybie USB/BT.
- Potwierdzenie wyboru.

⑥ ⚙ (MENU)

Przechodzenie do menu ustawień.

⑦ ← (Wyjście)

- Wyjście z menu.
- Przytrzymać przycisk przez 10 sekund, aby zresetować moduł Wi-Fi do ustawień fabrycznych.

⑧ 🔊 +/- (głośność systemu)

Zwiększanie/zmniejszanie głośności systemu.

⑨ ((sub)) +/- (głośność subwoofera)

Zwiększanie/zmniejszanie głośności subwoofera.

Przygotowanie pilota

- Pilot zdalnego sterowania znajdujący się w zestawie umożliwia sterowanie urządzeniem z pewnej odległości.
- Pomimo korzystania z pilota w zasięgu roboczym wynoszącym 6 m może dochodzić do zakłócania jego działania z powodu przeszkód znajdujących się pomiędzy pilotem a urządzeniem.
- Pilot może działać niepoprawnie, gdy jest używany w pobliżu innych urządzeń generujących podczerwień, lub gdy w pobliżu urządzenia używane są inne piloty korzystające z podczerwieni. Pilot może też zakłócać pracę innych urządzeń.

Wymiana baterii w pilocie

Zsunąć i zdjąć pokrywę komory baterii, umieścić 2 baterie AAA (1,5 V), zwracając uwagę na ułożenie ich biegunów, a następnie nasunąć pokrywę komory baterii na miejsce.

- Upewnić się, że elektrody (+) oraz (-) baterii zostały umieszczone zgodnie z oznaczeniami (+) oraz (-) w komorze baterii.

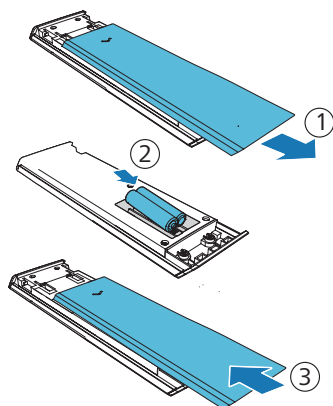

Środki ostrożności dotyczące baterii

- Należy zwrócić uwagę, czy elektrody dodatnie „⊕” oraz ujemne „⊖” baterii znajdują się we właściwych miejscach.
- Stosować baterie tego samego rodzaju. Nigdy nie mieszać baterii różnego rodzaju.
- Można stosować zarówno baterie akumulatorowe jak i jednorazowe. Zapoznać się ze środkami ostrożności wymienionymi na etykietach baterii.
- Uważać na paznokcie podczas zdejmowania pokrywki komory baterii oraz wyjmowania baterii.
- Nie rzucać pilotem.
- Chronić pilota przed uderzeniem lub naciskiem.

- Nie wylewać wody ani żadnych płynów na pilota.
- Nie kłaść pilota na mokrej powierzchni.
- Nie umieszczać pilota w miejscu bezpośrednio nasłonecznionym ani w pobliżu źródeł ciepła.
- Jeżeli pilot nie będzie używany przez dłuższy czas, należy wyjąć z niego baterie, ponieważ może dojść do korozji lub wycieku elektrolitu z baterii, co może skutkować obrażeniami ciała i/lub uszkodzonymi materiałnymi i/lub pożarem.
- Nie używać baterii innego rodzaju niż wskazane.
- Nie mieszać nowych baterii ze starymi.
- Nie ładować baterii, które nie są przeznaczone do ładowania.

Gdzie umieścić urządzenie?

Umieścić subwoofer w odległości przynajmniej 1 metra od soundbara i 10 centymetrów od ściany.

Aby uzyskać jak najlepsze rezultaty, umieścić subwoofer jak pokazano poniżej.

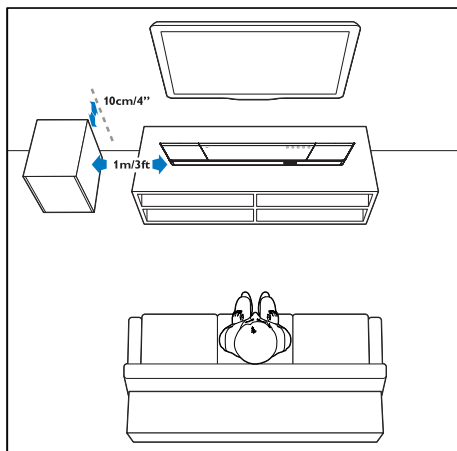

Montaż ścienny

Uwaga

- Nieprawidłowy montaż na ścianie może grozić wypadkiem, obrażeniami ciała lub uszkodzeniem urządzenia. W razie wątpliwości należy zwrócić się do punktu obsługi klienta w kraju użytkowania urządzenia.
- Przed przystąpieniem do montażu na ścianie upewnić się, że ściana jest w stanie utrzymać ciężar soundbara.
- Przed zamontowaniem na ścianie nie zdejmować gumowych nóżek, które znajdują się na spodzie soundbara, w przeciwnym razie nie da się ich ponownie przymocować.
- W zależności od rodzaju ściany, na której ma być zamontowany soundbar, należy dobrać wkręty o odpowiedniej długości i średnicy.
- Sprawdzić, czy port USB z tyłu soundbara jest połączony z urządzeniem USB. Jeżeli okaże się, że podłączenie urządzenia USB jest w konflikcie z systemem montażu ściennego, użyć innego urządzenia USB o odpowiednich wymiarach.

Długość/średnica wkrętu

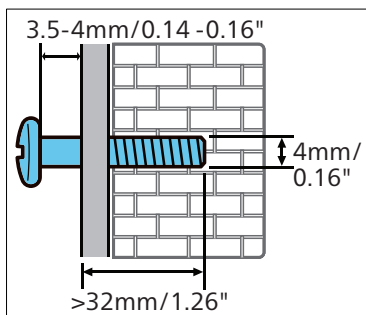

Sugerowana wysokość montażu na ścianie

Zalecamy zamontowanie telewizora przed montażem soundbara na ścianie. Jeśli telewizor jest już zamontowany, zamontować soundbar w odległości 50 mm od spodniej krawędzi telewizora.

OSTRZEŻENIE!

- Aby uniknąć obrażeń ciała, urządzenie należy odpowiednio przymocować do podłogi lub ściany, zgodnie ze wskazówkami instalacji.
- Sugerowana wysokość montażu na ścianie $\leq 1,5$ metra.

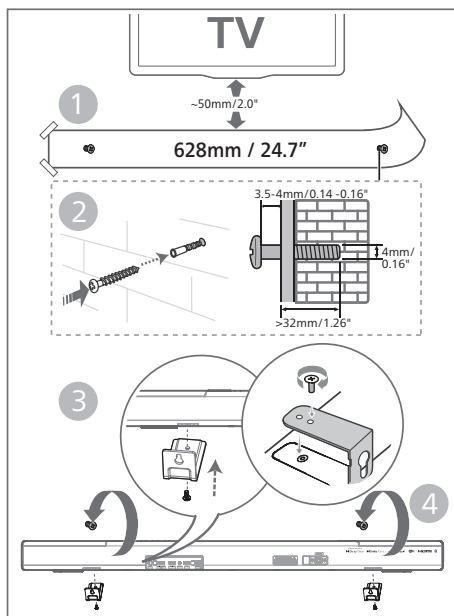

- 1 Wywiercić w ścianie 2 otwory na tym samym poziomie (średnica 3-8 mm, w zależności od rodzaju ściany).
 - ↳ Odległość pomiędzy otworami powinna wynosić: **628 mm**
 - ↳ Do określenia położenia otworów, które należy wywiercić w ścianie, można wykorzystać dostarczony szablon montażowy.
- 2 Umieścić dyble i wkręty w otworach.
 - ↳ Pozostawić **3,5-4 mm** wystającego wkrętu.
- 3 Przymocować uchwyty ścienne (2 szt.) do tylnej części urządzenia.
- 4 Zawiesić soundbar na wkrętach montażowych.

3 Podłączanie

Poniższy rozdział opisuje podłączenie soundbara do telewizora i innych urządzeń oraz dalszą konfigurację urządzenia.

Uwaga

- Oznakowanie identyfikacyjne oraz specyfikację zasilania można znaleźć na tabliczce znamionowej znajdującej się z tyłu lub na spodzie produktu.
- Przed podłączeniem lub odłączeniem jakichkolwiek przewodów należy się upewnić, że wszystkie urządzenia są odłączone od zasilania.

Dolby Atmos®

Dolby Atmos zapewnia bardzo głębokie wrażenia podczas słuchania dzięki dźwiękowi dostarczanemu w przestrzeni trójwymiarowej oraz szczegółowości, wyrazistości i mocy dźwięku Dolby.

Więcej informacji można uzyskać pod adresem:

dolby.com/technologies/dolby-atmos

Korzystanie z Dolby Atmos®

Technologia Dolby Atmos® jest dostępna w trybie HDMI. Szczegóły dotyczące połączenia znajdują się w sekcji „Połączenie HDMI”.

- 1 Aby możliwe było korzystanie z Dolby Atmos® w trybie HDMI in / HDMI eARC / ARC, telewizor musi obsługiwać technologię Dolby Atmos®
- 2 Upewnić się, że dla strumienia typu bitstream z wyjścia dźwięku cyfrowego w urządzeniu zewnętrznym wybrano opcję „No Encoding” (np. odtwarzacz Blu-ray DVD, telewizor itp.).

- 3 Po przejściu do formatu Dolby Atmos / Dolby Digital / PCM soundbar wyświetli wskazanie DOLBY ATMOS / DOLBY AUDIO / PCM.

Uwaga

- Aby korzystać z pełni wrażeń, jakie oferuje Dolby Atmos, soundbar należy podłączyć do źródła za pomocą przewodu HDMI 2.0.
- Soundbar będzie działał również wówczas, gdy jest podłączony w inny sposób (na przykład za pomocą cyfrowego przewodu optycznego), ale nie będzie możliwe obsłużenie wszystkich funkcji Dolby. Z tego względu zalecamy podłączenie za pomocą HDMI, aby możliwa była pełna obsługa Dolby.

Podłączanie do gniazda HDMI

Niektóre telewizory 4K HDR wymagają konfiguracji wejścia HDMI lub ustawień obrazu, aby możliwe było odbieranie treści HDR. Więcej szczegółów na temat konfiguracji wyświetlacza HDR znaleźć można w instrukcji obsługi telewizora.

Opcja 1: HDMI eARC (Enhance Audio Return Channel – ulepszona wersja zwrotnego kanału audio)

Soundbar obsługuje HDMI z eARC/ARC (Enhance Audio Return Channel). Jeżeli telewizor jest zgodny z HDMI eARC/ARC, możliwe będzie przesłanie dźwięku z telewizora do soundbara za pomocą pojedynczego przewodu HDMI.

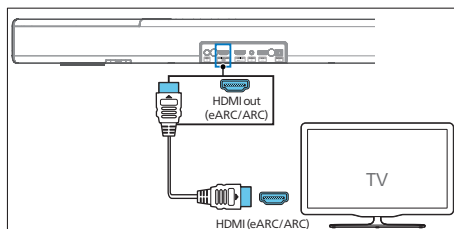

- 1 W telewizorze należy włączyć obsługę HDMI-CEC. Więcej informacji można znaleźć w instrukcji obsługi telewizora.
 - Złącze **HDMI ARC** odbiornika telewizyjnego może być oznaczone w inny sposób. Więcej informacji można znaleźć w instrukcji obsługi telewizora.
- 2 Za pomocą przewodu HDMI dużej przepustowości połączycie złącze **HDMI out (eARC/ARC)** soundbara ze złączem **HDMI ARC** telewizora.

Uwaga

- Telewizor musi obsługiwać funkcje HDMI-CEC oraz ARC. Funkcje HDMI-CEC oraz ARC muszą być włączone.
- Sposób konfiguracji HDMI-CEC oraz ARC zależy od specyfikacji telewizora. Informacje na temat funkcji ARC znajdują się w instrukcji obsługi telewizora.
- Upewnić się, że stosowane są przewody HDMI obsługujące funkcję ARC.

Opcja 2: standardowe połączenie HDMI

Jeżeli telewizor nie jest zgodny z HDMI ARC, soundbar należy podłączyć do telewizora w sposób standardowy, przewodem HDMI.

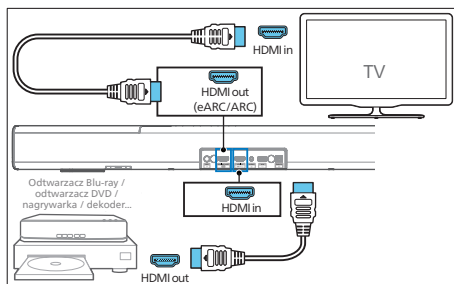

- 1 Za pomocą przewodu HDMI połączyć gniazdo **HDMI in** soundbara z urządzeniem zewnętrznym (np. konsolą do gier, odtwarzaczem DVD lub Blu-ray).
- 2 Za pomocą przewodu HDMI połączyć gniazdo **HDMI out (eARC)** soundbara z gniazdem **HDMI in** telewizora.

Podłączenie przez gniazdo optyczne

- 1 Za pomocą przewodu optycznego połączyć złącze **Optical** soundbara ze złączem **Optical out** telewizora lub innego urządzenia.

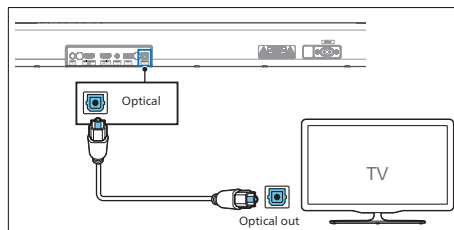

- Optyczne złącze cyfrowe może być oznaczone jako **Spdif** lub **Spdif out**.

Podłączenie przez wejście Audio in

- Za pomocą przewodu dźwiękowego 3,5 mm do 3,5 mm połączyć gniazdo słuchawkowe telewizora z gniazdem **Audio in** soundbara.

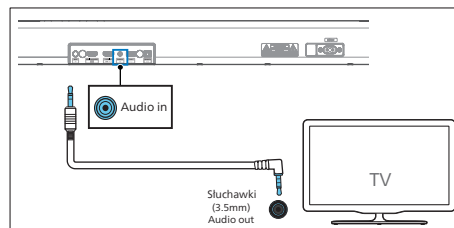

- Za pomocą przewodu dźwiękowego RCA do 3,5 mm połączyć wyjścia dźwiękowe telewizora z gniazdem **Audio in** soundbara.

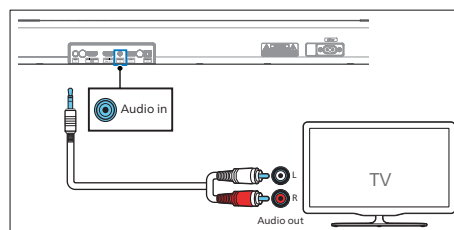

Podłączenie zasilania

- Przed podłączeniem przewodu zasilającego AC (prąd przemienny) upewnić się, że pozostałe urządzenia zostały podłączone.
- Ryzyko uszkodzenia urządzenia! Upewnić się, że napięcie źródła zasilania jest zgodne z napięciem wydrukowanym z tyłu lub na spodzie urządzenia.

- 1 Podłączyć przewód zasilający do gniazda **AC~** urządzenia oraz do gniazda zasilania.

- 2 Podłączyć przewód zasilający do gniazda AC~ subwoofera oraz do gniazda zasilania.

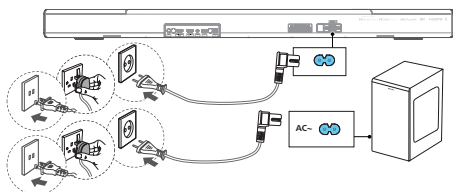

- * Liczba przewodów zasilających i rodzaj wtyczki zależy od regionu.

Parowanie z subwooferem

Parowanie automatyczne

Podłączyć soundbar i subwoofer do gniazd zasilających, a następnie nacisnąć przycisk na urządzeniu lub pilocie, aby **włączyć** urządzenie. Subwoofer i soundbar zostaną automatycznie sparowane.

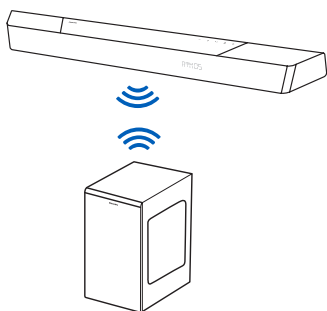

- ↳ Określanie stanu na podstawie wskaźnika subwoofera bezprzewodowego.

Stan diody	Stan
Miga szybko	Subwoofer w trybie parowania
Świeci	Połączono/sparowano pomyślnie
Miga powoli	Łączenie/parowanie nie powiodło się

Wskazówki

- Nie naciskać przycisku **Pair** z tyłu subwoofera, chyba że wykonywane jest parowanie ręczne.

Parowanie ręczne

Jeżeli z subwoofera bezprzewodowego nie słychać dźwięku, sparować subwoofer ręcznie.

- 1 Ponownie odłączyć urządzenie i subwoofer od gniazda zasilającego i podłączyć je po 3 minutach.
- 2 Przytrzymać przycisk **Pair** z tyłu subwoofera przez 5 sekund.
↳ Wskaźnik na subwooferze będzie migał szybko.
- 3 Następnie nacisnąć przycisk **⏻** na urządzeniu lub pilocie zdalnego sterowania, aby wyłączyć urządzenie.
↳ Wskaźnik na subwooferze zaświeci, gdy połączenie zostanie nawiązane.
- 4 Jeżeli wskaźnik miga nadal, powtórzyć kroki 1-3.

Wskazówki

- Subwoofer powinien znajdować się w odległości 6 m od soundbara, w otwartej przestrzeni (im bliżej tym lepiej).
- Usunąć wszystkie przedmioty znajdujące się pomiędzy subwooferem i soundbarem.
- Jeżeli połączenie bezprzewodowe zawiedzie ponownie, sprawdzić, czy w pobliżu miejsca użytkowania występuje konflikt lub silne zakłócenia (np. zakłócenia wywołane przez urządzenie elektroniczne). Usunąć konflikt lub źródło silnych zakłóceń i powtórzyć powyższe procedury.

Łączenie z siecią Wi-Fi (obsługa bezprzewodowa)

(W przypadku wersji dla iOS i Android)

Po połączeniu niniejszego urządzenia z telefonem komórkowym, tabletem (takim jak iPad, iPhone, iPod touch, telefon z systemem Android itp.) połączonym z tą samą siecią Wi-Fi można korzystać z aplikacji Philips Sound wspieranej przez DTS Play-fi i za jej pomocą sterować soundbarem, aby odtwarzać pliki dźwiękowe.

- 1 Pobrać i zainstalować aplikację Philips Sound wspieraną przez DTS Play-fi na telefonie lub tablecie.



- Upewnić się, że router jest włączony i działa prawidłowo.

Uwaga

- Wygląd ekranu obsługi i sposób obsługi mogą się różnić w zależności od wersji urządzenia.

- 2 Połączyć telefon lub tablet z tą samą siecią Wi-Fi, z którą będzie połączony soundbar.

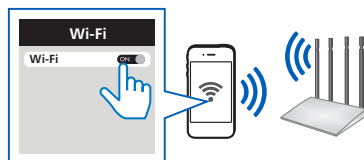

- 3 Przytrzymać przycisk Wi-Fi (Wi-Fi) znajdujący się z tyłu obudowy przez 8 s, aby wywołać połączenie Wi-Fi.

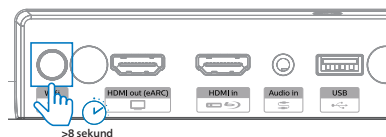

- ↳ Gdy głośnik wyda drugi dźwięk, zwolnić przycisk.

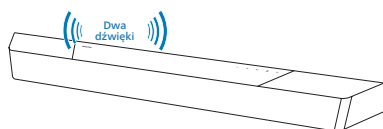

- 4 Poczekać aż lampka wskaźnika Wi-Fi znajdująca się na przedniej obudowie przejdzie od szybkiego migania do powolnego pulsowania. Gdy wskaźnik zacznie powoli pulsować, oznacza to, że głośnik przełącza się do trybu konfiguracji Wi-Fi.

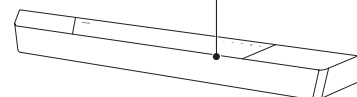
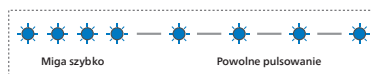

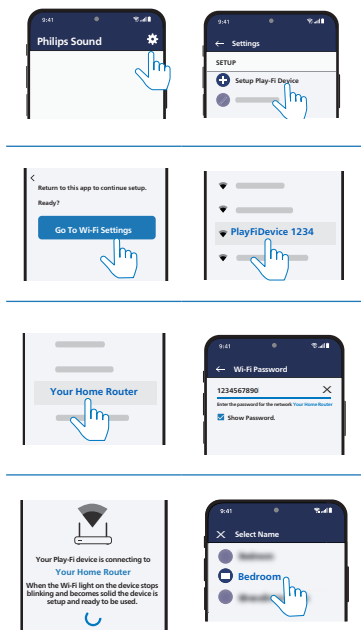

- 5 Uruchomić aplikację Philips Sound wspieraną przez DTS Play-fi. Wykonać instrukcje wyświetlane w aplikacji, aby połączyć urządzenie z siecią Wi-Fi.



- 6 Po pomyślnym połączeniu z siecią Wi-Fi lampka wskaźnika Wi-Fi przestanie pulsować i włączy się na stałe. Po skonfigurowaniu urządzenia w sieci Wi-Fi możliwe będzie sterowanie nim za pośrednictwem dowolnego smartfону lub tabletu połączonego z tą samą siecią.
- 7 Po połączeniu można zmienić nazwę urządzenia. Do wyboru jest kilka gotowych nazw, można również utworzyć własną nazwę, wybierając opcję Custom Name (Nazwa Własna) znajdującą się na końcu listy nazw. W przeciwnym razie nadana zostanie domyślna nazwa.

- 8 Po połączeniu urządzenie może przeprowadzić aktualizację oprogramowania. Jeżeli konfiguracja jest przeprowadzana po raz pierwszy, należy zaktualizować oprogramowanie. Aktualizacja oprogramowania może zająć kilka minut. Podczas aktualizacji nie odłączać głośnika, nie wyłączać urządzenia ani nie rozłączać sieci.

Uwaga

- Po połączeniu urządzenie może przeprowadzić aktualizację oprogramowania. Aktualizacja jest wymagana po wstępnej konfiguracji. Bez aktualizacji niektóre funkcje urządzenia mogą być niedostępne.
- Jeżeli pierwotna konfiguracja nie powiedzie się, przytrzymać przycisk  (Wi-Fi) na soundbarze przez 8 sekund, do wyemitowania drugiego dźwięku i przełączenia się wskaźnika Wi-Fi na powolne pulsowanie. Zresetować połączenie Wi-Fi, ponownie uruchomić aplikację i jeszcze raz rozpocząć konfigurację.
- Aby przełączyć się z jednej sieci na drugą, należy ponownie skonfigurować połączenie. Przytrzymać przycisk  (Wi-Fi) na soundbarze przez 8 sekund, aby zresetować połączenie Wi-Fi.
- Jeżeli pierwsza konfiguracja nie powiedzie się, należy zamknąć aplikację Philips Sound wspieraną przez DTS Play-fi. Zrestartować aplikację i spróbować ponownie konfigurację.

Konfiguracja AirPlay

Wykorzystanie AirPlay do konfiguracji połączenia Wi-Fi pomiędzy urządzeniem iOS (iOS7 lub nowszy) oraz soundbarem.

- 1 Urządzenie iOS: Ustawienia > Wi-Fi > wybrać sieć domową [Play-Fi Device (xxxxxx)]
 - ↳ Przejść do konfiguracji Wi-Fi. Nazwa urządzenia Play-Fi będzie wyświetlana przez około 5 sekund.



- ↳ Wybrać urządzenie Play-Fi podczas konfiguracji Airplay.
- ↳ Po zakończeniu konfiguracji nacisnąć „Done” (gotowe)



- ↳ Po pomyślnym połączeniu z siecią Wi-Fi lampka wskaźnika Wi-Fi przestanie pulsować i włączy się na stałe.

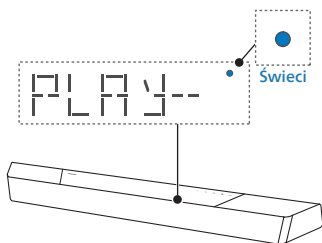

- 2 Powrócić do aplikacji Philips Sound, aby nadać nazwę urządzeniu.



- 3 Po połączeniu można zmienić nazwę urządzenia. Do wyboru jest kilka gotowych nazw, można również utworzyć własną nazwę, wybierając opcję Custom Name (Nazwa Własna) znajdującą się na końcu listy nazw. W przeciwnym razie nadana zostanie domyślna nazwa.

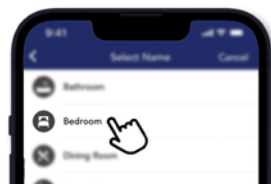

Tryb WPS

Jeżeli posiadany router obsługuje konfigurację zabezpieczonego Wi-Fi (WPS), możliwe jest skonfigurowanie połączenia bez wprowadzania hasła.

- 1 Przytrzymać przycisk  (Wi-Fi) przez 4 sekundy. Wyemitowany zostanie dźwięk a wskaźnik Wi-Fi zacznie migać podwójnie.
- 2 Nacisnąć przycisk WPS na routerze. Przycisk jest zazwyczaj oznaczony poniższym logotypem WPS.
- 3 Po pomyślnym połączeniu z siecią Wi-Fi lampka wskaźnika Wi-Fi przestanie pulsować i włączy się na stałe.



Uwaga

- WPS nie jest standardową funkcją wszystkich routerów. Jeżeli router nie obsługuje funkcji WPS, należy skorzystać ze standardowej konfiguracji Wi-Fi.
- Jeden raz nacisnąć przycisk  (Wi-Fi), aby wyjść z trybu WPS. W przeciwnym razie tryb zostanie zamknięty automatycznie po 2 minutach.

Łączenie soundbara z telewizorem z funkcją Philips Play-fi

- 1 Włączyć telewizor DTS Play-fi połączony z internetem.
↳ Wyciszyć dźwięk TV.
- 2 Wywołać menu Settings (Ustawienia) telewizora.
↳ Settings > Sound > DTS Play-fi (ustawienia > dźwięk > DTS Play-fi)

Konfiguracja dźwięku przestrzennego

Wykonać polecenia wyświetlane na ekranie.

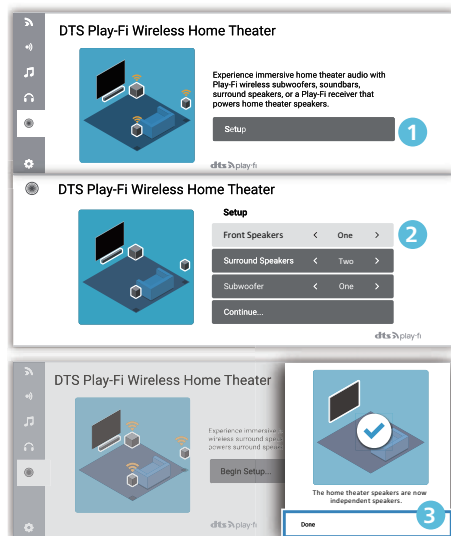

Konfiguracja dźwięku w telewizorze

Dźwięk z telewizora można również bezprzewodowo przesłać do głośników. Wykonać polecenia wyświetlane na ekranie.

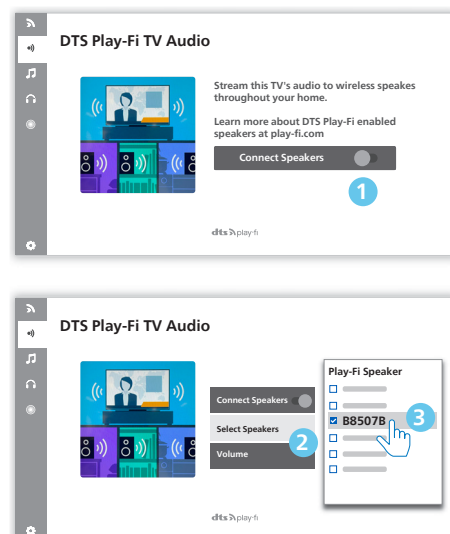

4 Korzystanie z soundbara



W poniższym rozdziale opisujemy jak korzystać z soundbara w celu odtwarzania dźwięku z podłączonych urządzeń.

Przygotowanie

- Podłączyć odpowiednie przewody, zgodnie z opisem w instrukcji Szybki start oraz Instrukcji obsługi.
- Przełączyć soundbar na właściwe źródło sygnału z innego urządzenia.

Włączanie i wyłączanie







- Po pierwszym podłączeniu urządzenia do zasilania sieciowego urządzenie uruchomi tryb czuwania. Wskaźnik stanu czuwania włączy się.

Stan zasilania	Działanie	Funkcja
Wł.		Śledzenie stanu źródła
Stan częściowego czuwania	Jednokrotnie nacisnąć przycisk 	<ul style="list-style-type: none">• Połączono z Wi-Fi.• Obsługa Play-fi oraz Airplay2, Chromecast, Spotify Connect, Works with Alexa.
Czwanie eko	Przytrzymać  3 sekund	<ul style="list-style-type: none">• Wi-Fi jest wyłączone.• Urządzenie przełącza się do trybu niższego zużycia energii.• Ponowne uruchomienie systemu zajmie nieco więcej czasu.

Wybór trybu

Kilka razy nacisnąć przycisk  na urządzeniu lub pilocie, aby wybrać tryb **Optical, Audio in, USB, BT**(Bluetooth), **HDMI in, HDMI eARC/ARC**.

↳ Nazwa wybranego trybu pojawi się na wyświetlaczu.

Wskazanie	Stan
	Optyczny
	Wejście dźwięku
	USB
	Bluetooth
	Wejście HDMI
	HDMI eARC
	HDMI ARC







Wskazówki

- Play-fi nie jest dodatkowym źródłem. Play-fi należy sterować bezpośrednio z aplikacji.

Regulacja głośności

Regulacja głośności systemu

Nacisnąć przyciski **+/-** na soundbarze lub przyciski  **+/-** (głośność) na pilocie, aby zwiększyć lub zmniejszyć poziom głośności systemu.

- Aby wyciszyć dźwięk, nacisnąć przycisk  (wyciszenie) na pilocie.
- Aby przywrócić dźwięk, ponownie nacisnąć przycisk  (wyciszenie) lub nacisnąć  **+/-** (głośność).

Regulacja głośności subwoofera

Nacisnąć przyciski  **+/-** (subwoofera) na pilocie, aby zwiększyć lub zmniejszyć poziom głośności subwoofera.

Korzystanie z trybu dźwięku Dolby Atmos

Nacisnąć przycisk , aby wybrać poziom górnych kanałów efektowych, odpowiednio do własnych preferencji i otoczenia.

- **UPMIX:** upewnić się, że wszystkie głośniki są używane dla treści o konfiguracji głośników mniejszej niż 5.1.2 lub 7.1.2.
 - **STANDARD (standardowy):** dźwięk oryginalny.
 - **AI (sztuczna inteligencja):** inteligentna funkcja Dolby Atmos dla dźwięku domowego umożliwia podbicie wokalu lub efektów przestrzennych.
- Domyślne ustawienie dźwięku to **7.1.2**.







Wskazówki

- Na wyświetlaczu widoczne będą kanały głośników odpowiednie dla konfiguracji, na przykład:
7.1.2: soundbar
7.1.4: soundbar + głośniki przestrzenne
7.1.4: soundbar + głośniki przestrzenne + subwoofer
7.2.2: soundbar + 2 subwoofery
7.2.4: soundbar + głośniki przestrzenne + 2 subwoofery

Menu konfiguracji

Urządzenie umożliwia konfigurację ustawień zaawansowanych, aby dostarczyć jeszcze lepszych wrażeń.

Przycisk	Funkcja
	Przechodzenie do menu ustawień
	Ostatnie/następne podmenu
	Poprzednia/następna opcja
	Wyjście z menu ustawień

Wskazanie	Opis
	Wybór efektu korektora graficznego
	Regulacja poziomu basów
	Regulacja poziomu wysokich tonów
	Uruchamianie parowania Bluetooth
	Przedni lewy głośnik
	Przedni prawy głośnik
	Głośnik centralny
	Kontrola zakresu dynamiki
	Ustawienie opóźnienia dźwięku
	Konfiguracja jasności wyświetlacza
	Wyłączenie wyświetlacza
	Wł./wył. automatycznego czuwania
	Aktualizacja oprogramowania przez USB

Korektor graficzny

Wybór wcześniej zdefiniowanych trybów dźwięku, dopasowanych do filmu lub muzyki: **MOVIE, MUSIC, VOICE, STADIUM, CUSTOM (film, muzyka, głos, stadion, tryb użytkownika)**.

- **MOVIE:** doświadczanie dźwięku przestrzennego. Idealny do oglądania filmów.
- **MUSIC:** tworzenie dwu- lub wielokanałowego dźwięku stereo. Idealny do słuchania muzyki.
- **VOICE:** tworzenie efektu dźwiękowego, w którym głos ludzki jest bardziej wyraźny i uwydatniony.
- **STADIUM:** tworzenie atmosfery zbliżonej do uczestnictwa w wydarzeniu sportowym na stadionie.
- **CUSTOM:** dostosowanie dźwięku do własnych preferencji. Należy skonfigurować przez aplikację Fine Tune.
 - ↳ Domyślnym ustawieniem EQ jest tryb MOVIE.



BASY / TONY WYSOKIE

Zmiana ustawień dźwięków o niskiej częstotliwości (bass) i wysokiej częstotliwości (treble).

- **BAS -5 ~ BAS +5**
- **TRE -5 ~ TRE +5**
- ↳ Domyślnie dla basu/tonów wysokich ustawiona jest wartość 0.

PAROWANIA BLUETOOTH

Przejdźcie do trybu parowania Bluetooth.

- Aby połączyć soundbar z innym urządzeniem Bluetooth, należy aktywować parowanie w menu (**BT PAIR**), aby rozłączyć wszystkie urządzenia i przejść do trybu parowania Bluetooth.
 - ↳ Nacisnąć  > wybrać „**BT PAIR**” > następnie nacisnąć  (Enter), aby potwierdzić tryb parowania Bluetooth.
- Wykonać kroki 2-3 powyższej procedury „**Odtwarzanie z urządzeń Bluetooth**”, aby sparować urządzenie Bluetooth.



Wskazówki

- Menu „**BT PAIR**” będzie wyświetlane jedynie wówczas, gdy aktualnie wybranym źródłem sygnału jest tryb „**BT**”

Regulacja poziomu głośników

- Przedni lewy : **FL -5 ~ FL +5**
- Przedni prawy : **FR -5 ~ FR +5**
- Centralny : **CT -5 ~ CT +5**
- ↳ Domyślnie dla poziomu głośników wybrana jest opcja 00.

Kontrola zakresu dynamiki (DRC)

Kontrolę zakresu dynamiki można stosować do ścieżek Dolby Digital.

- **ON (wł.):** Optymalizacja zakresu dynamiki
- **OFF (Wył.):** Wyłączenie regulacji zakresu dynamiki
- **AUTO:** Zakres dynamiki jest regulowany automatycznie
- ↳ Domyślnie dla trybu DRC wybrana jest opcja AUTO.



Uwaga

- DRC nie jest dostępny w trybie USB/BT/Play-fi.

SYNCHRONIZACJA AV

Ustawienie opóźnienia dźwięku. Przetwarzanie obrazu wideo trwa niekiedy dłużej niż przetwarzanie sygnału dźwiękowego. Zjawisko to nazywane jest „opóźnieniem”. Funkcja Audio Delay umożliwia przeciwdziałanie opóźnieniu.

- **S 00 ~ S 200**
- ↳ Domyślnie dla opóźnienia dźwięku wybrana jest opcja 00.

DIM

Konfiguracja jasności wyświetlacza.

- **HIGH, MID, LOW (wysoka, średnia, niska)**
- ↳ Domyślnym ustawieniem jasności jest MID.

WSKAZANIE

Włączenie automatycznego wyłączenia wyświetlacza (oprócz wskaźnika Wi-Fi) po 10 sekundach bezczynności, jeśli nie są wykonywane operacje przez użytkownika.

- **ON (wł.):** Włączenie wyświetlacza
- **OFF (Wył.):** Wyłączenie wyświetlacza
- ↳ Domyślnie wyświetlacz jest włączony (ON).

AUTOMATYCZNY TRYB CZUWANIA

Urządzenie automatycznie przełączy się do trybu czuwania po około **15** minutach od odłączenia bądź wyłączenia telewizora lub urządzenia zewnętrznego (lub wstrzymania odtwarzania w ramach funkcji USB, BT).

- **STNBY IN 15M (czuwanie za 15 min):** Włączenie automatycznego trybu czuwania.
- **STNBY OFF (wyłączenie czuwania):** Wyłączenie automatycznego trybu czuwania.
- ↳ Domyślnie dla ustawienia wybrana jest opcja ON.





Uwaga

- Aby całkowicie wyłączyć urządzenie, odłącz wtyczkę od gniazda zasilania.
- Aby oszczędzać energię, urządzenie należy odłączać od zasilania, jeśli nie jest używane.

Aktualizacja oprogramowania przez USB





Pod adresem: www.philips.com/support można sprawdzić dostępność nowszej wersji oprogramowania. Wyszukać model urządzenia i kliknąć na opcję „**Oprogramowanie i sterowniki**”.

Skopiować pliki aktualizacji na dysk USB flash, podłączyć dysk USB flash do urządzenia.



- ↳ Nacisnąć  > wybrać „**UPGRADE**” > „**PLAY TO START**”
- ↳ Następnie nacisnąć  **(Enter)**, aby potwierdzić.
- ↳ Aktualizacja zakończona, trwa restart.

Odtwarzanie z urządzeń Bluetooth

Po połączeniu soundbara z urządzeniem Bluetooth (takim jak iPad, iPhone, iPod touch, telefon Android lub laptop) za pomocą łączności Bluetooth, możliwe jest słuchanie plików dźwiękowych zapisanych w urządzeniu – przez głośniki soundbara.

- 1 Kilka razy nacisnąć przycisk  na urządzeniu lub pilocie, aby włączyć w soundbarze tryb Bluetooth.
 - ↳ Na panelu wyświetlacza widoczne jest wskazanie **BT**.
- 2 W urządzeniu Bluetooth należy włączyć Bluetooth, wyszukać i wybrać **Philips B8507B**, aby nawiązać połączenie (w instrukcji obsługi urządzenia Bluetooth znajdują się informacje na temat włączania funkcji Bluetooth).
- 3 Poczekać na wyemitowanie przez soundbar komunikatu głosowego.
 - ↳ Po pomyślnym połączeniu na wyświetlaczu pojawi się wskazanie **BT**.
- 4 Wybrać i odtworzyć pliki audio lub muzykę na urządzeniu Bluetooth.
 - Jeżeli podczas odtwarzania zadzwoni telefon, odtwarzanie muzyki zostanie wstrzymane. Odtwarzanie zostanie wznowione po zakończeniu rozmowy.
 - Jeżeli urządzenie Bluetooth obsługuje profil AVRCP, naciśnięcie na pilocie przycisku  /  spowoduje pominięcie odtwarzania ścieżki, a naciśnięcie przycisku  spowoduje wstrzymanie/wznowienie odtwarzania.

Rozłączanie i parowanie innego urządzenia Bluetooth

- 1 W trybie Bluetooth nacisnąć  > wybrać „**BT PAIR**” > a następnie nacisnąć  (Enter), aby rozłączyć wszystkie urządzenia i przejść do trybu parowania Bluetooth.
 - Można również bezpośrednio przytrzymać przycisk  na soundbarze, aby rozłączyć wszystkie urządzenia i przejść do trybu parowania Bluetooth.
 - ↳ Na wyświetlaczu będzie migać wskazanie „**PAIR**”.
- 2 Wykonać kroki 2-3 powyższej procedury „**Odtwarzanie z urządzeń Bluetooth**”, aby sparować urządzenie Bluetooth.



Uwaga

- W otwartej przestrzeni bez przeszkód maksymalny zasięg roboczy pomiędzy soundbarem a urządzeniem Bluetooth wynosi około 10 metrów.
- Nie gwarantujemy kompatybilności ze wszystkimi urządzeniami Bluetooth.
- Strumieniowe przesyłanie muzyki może być zakłócone przez przeszkody znajdujące się pomiędzy urządzeniem a soundbarem, takie jak ściany, metalowa obudowa urządzenia lub inne urządzenia znajdujące się w pobliżu, które wykorzystują tę samą częstotliwość.

Sterowanie z wielu punktów

Urządzenie obsługuje funkcję sterowania z wielu punktów i można je równocześnie połączyć z dwoma urządzeniami Bluetooth (takimi jak iPad, iPhone, iPod touch, telefon z systemem Android lub laptop).

- Po podłączeniu drugiego urządzenia Bluetooth do soundbara wyemitowany zostanie komunikat głosowy.
- Gdy rozpocznie się strumieniowe przesyłanie dźwięku z drugiego urządzenia Bluetooth do soundbara, odtwarzanie z pierwszego urządzenia Bluetooth zostanie wstrzymane.
- Połączenie przychodzące ma wyższy priorytet niż odtwarzanie muzyki, niezależnie od tego, czy dotyczy to pierwszego czy drugiego urządzenia.

Odtwarzanie z urządzenia zewnętrznego

Upewnij się, że urządzenie jest podłączone do telewizora lub urządzenia audio.

- 1 Kilka razy nacisnąć przycisk  na urządzeniu lub pilocie, aby wybrać tryb **Optical, Audio in, HDMI in, HDMI ARC**.
- 2 Użyć urządzenia audio, aby odtworzyć wybrany materiał.
- 3 Nacisnąć przyciski **głośność +/-**, aby wyregulować głośność.
↳ Jeśli wybrano inny format dźwięku, soundbar wyświetli poniższe wskazania:

Dźwięk (skrót)	Wskazanie
LPCM 2ch	PCM
LPCM 5.1ch	PCM
LPCM 7.1ch	PCM
Dolby Digital	Dolby AUDIO
Dolby TrueHD	Dolby AUDIO
Dolby Digital Plus	Dolby AUDIO
Dolby Atmos - Dolby TrueHD	Dolby Atmos
Dolby Atmos - Dolby Digital Plus	Dolby Atmos

Uwaga

- Urządzenie może nie być w stanie odtworzyć wszystkich formatów dźwięku cyfrowego z urządzenia źródłowego. W takiej sytuacji urządzenie zostanie wyciszone. NIE oznacza to awarii urządzenia. W przypadku korzystania z wejścia HDMI in/HDMI ARC/optycznego upewnij się, że w ustawieniach dźwięku na urządzeniu źródłowym (np. telewizor, konsola do gier, odtwarzacz DVD itp.) wybrano opcję **PCM** lub **Dolby Digital** (informacje na temat konfiguracji dźwięku można znaleźć w instrukcji obsługi urządzenia źródłowego).

Odtwarzanie dźwięku przez USB

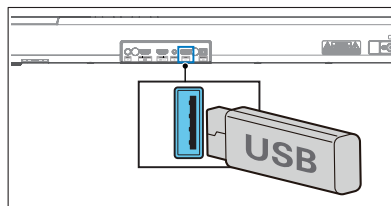

Głośnik umożliwia odtwarzanie dźwięku z urządzeń magazynujących USB, takich jak odtwarzacze MP3, pamięci USB flash itp.

- 1 Podłączyć urządzenie USB.



- 2 Kilka razy nacisnąć przycisk  na urządzeniu lub pilocie, aby wybrać tryb **USB**.

3 Podczas odtwarzania:

Przycisk	Działanie
	Uruchamianie, wstrzymywanie i wznowianie odtwarzania.
	Przejdźcie do poprzedniej lub następnej ścieżki.

Wskazówki

- Urządzenie może nie być kompatybilne z niektórymi rodzajami pamięci masowych USB.
- Gdy używany jest przedłużacz USB, koncentrator USB lub wielofunkcyjny czytnik kart USB, urządzenie USB może nie zostać rozpoznane.
- Nie odłączaj pamięci masowej USB podczas odczytywania plików.
- Urządzenie obsługuje urządzenia USB o pojemności do 32 GB.
- Urządzenie odtwarza pliki w formacie MP3, WAV, FLAC.
- Obsługa portu USB: 5 V \approx 500 mA.

Przywrócenie ustawień fabrycznych

Przywracanie ustawień fabrycznych urządzenia.

- Włączyć soundbar, równocześnie przytrzymać przyciski +/- przez 8 sekund.
 - ↳ Na wyświetlaczu przez 5 sekund widoczne będzie wskazanie „**RESET**”.
 - ↳ Podczas ponownego uruchamiania systemu, na wyświetlaczu widoczny jest komunikat „**REBOOT**”.

5 Specyfikacja produktu

Uwaga

- Specyfikacja i wygląd mogą ulec zmianie bez powiadomienia.

Bluetooth / komunikacja bezprzewodowa

Profile Bluetooth	A2DP, AVRCP
Wersja Bluetooth	V 5.3
Pasma częstotliwości Bluetooth	2402 ~ 2480 MHz
Moc transmitera	≤ 10 dBm
Zakres częstotliwości bezprzewodowej 5.8 G / moc transmitera (EIRP)	5729 ~ 5850 MHz ≤ 10 dBm

Obsługiwane sieci

WiFi IEEE 802.11a/b/g/n/ac Zakres częstotliwości bezprzewodowej (Wi-Fi) / moc transmitowanej częstotliwości radiowej (EIRP)

2.4G Wi-Fi	2400 ~ 2483,5 MHz / ≤ 20 dBm
	5150 ~ 5350 MHz / ≤ 20 dBm
5G Wi-Fi	5470 ~ 5725 MHz / ≤ 27 dBm
	5725 ~ 5850 MHz / ≤ 14 dBm

Soundbar

Zasilanie	100-240 V~ 50/60 Hz
Moc wyjściowa RMS	180 W
Maks. moc wyjściowa	360 W (10% THD)
Pobór prądu	35 W
Pobór prądu w trybie czuwania	< 0,5 W
Częstotliwość	150 Hz-20 KHz
Impedancja głośnika	8 Ω
Rozmiary (szer. x wys. x głęb.)	940 × 65 × 106 mm
Masa	2,7 kg
Temperatura pracy	0°C - 45°C

Subwoofer

Zasilanie	100-240 V~ 50/60 Hz
Moc wyjściowa RMS	120 W
Maks. moc wyjściowa	240 W (10% THD)
Pobór prądu	25 W
Pobór prądu w trybie czuwania	< 0,5 W
Częstotliwość	35 - 150 Hz
Impedancja	3 Ω
Rozmiary (szer. x wys. x głęb.)	150 × 410 × 309 mm
Masa	5,6 kg
Temperatura pracy	0°C - 45°C

USB

Wersja USB direct	2.0 Full Speed			
USB	5 V --- 500 mA			
Rozszerzenie	Kodek	Częstotliwość próbkowania	Szybkość transmisji bitów	
	MPEG 1 Layer 1	16 ~ 48 kHz	32 ~ 448 kb/s	
	MPEG 1 Layer 2	16 ~ 48 kHz	8 ~ 384 kb/s	
	MPEG 1 Layer 3	16 ~ 48 kHz	8 ~ 320 kb/s	
	.mp3	MPEG 2 / MPEG 2.5 Layer 1	16 ~ 48 kHz	8 ~ 256 kb/s
		MPEG 2 / MPEG 2.5 Layer 2	16 ~ 48 kHz	8 ~ 160 kb/s
		MPEG 2 / MPEG 2.5 Layer 3	16 ~ 48 kHz	8 ~ 160 kb/s
	.wav	WAV	16 ~ 48 kHz	Do 1536 kb/s
	.flac	FLAC	Do 48 kHz / 16 bitów	

Pilot zdalnego sterowania

Odległość / kąt	6 m / 30°
Typ baterii	AAA (1,5 V × 2)

Obsługiwane formaty dźwięku

Format	Funkcja			
	Wejście HDMI	HDMI eARC	HDMI ARC	Optyczny
LPCM 2ch	√	√	√	√
LPCM 5.1 ch	√	√	√	√
LPCM 7.1 ch	√	√	--	--
Dolby Digital	√	√	√	√
Dolby Digital Plus	√	√	√	--
Dolby TrueHD	√	√	--	--
Dolby MAT	√	√	--	--
Dolby Atmos - Dolby Digital Plus	√	√	√	--
Dolby Atmos - Dolby TrueHD	√	√	--	--
Dolby Atmos - Dolby MAT	√	√	--	--

√ : Obsługiwane formaty.

-- : Nieobsługiwany format.

Urządzenie jest zgodne z obowiązkowymi wymaganiami Dolby wskazanymi poniżej

Sygnał wejściowy	Format dźwięku	Wirtualizacja Dolby	Wskazanie formatu		
			Dolby Atmos ¹	Dolby Surround ¹	Dolby Audio
Dolby Digital	Oparty na kanale	Wył.			√
		Wł.		√	
Dolby Digital Plus	Oparty na obiekcie	-	√		
	Oparty na kanale	Wył.			√
Wł.				√	
	Dolby TrueHD	Oparty na obiekcie	-	√	
Oparty na kanale		Wył.			√
	Wł.			√	
Dolby MAT		Oparty na obiekcie	-	√	
	Oparty na kanale	Wył.			√
Wł.				√	

6 Rozwiązywanie problemów



Ostrzeżenie

- zagrożenie porażeniem elektrycznym. Pod żadnym pozorem nie zdejmować obudowy urządzenia.

Aby zachować prawa gwarancyjne, nie podejmować samodzielnych prób naprawy urządzenia.

W razie wystąpienia problemów podczas użytkowania urządzenia przed wezwaniem serwisu należy sprawdzić poniższy wykaz rozwiązań. W razie występowania dalszych problemów, należy poprosić o wsparcie pod adresem: www.philips.com/support.

Urządzenie główne

Przyciski na jednostce głównej nie działają.

- Odłączyć od źródła zasilania na kilka minut i podłączyć ponownie.

Brak zasilania

- Upewnić się, że przewód zasilający jest poprawnie podłączony.
- Upewnić się, że źródło zasilania prądem przemiennym działa.
- Nacisnąć przycisk  na pilocie lub soundbarze, aby włączyć soundbar.

Dźwięk

Brak dźwięku w głośniku soundbara.

- Podłączyć przewód dźwiękowy soundbara do telewizora lub innego urządzenia. Oddzielne podłączenie dźwięku nie jest konieczne, gdy:
 - soundbar i telewizor są połączone przez HDMI ARC lub
 - urządzenie podłączone jest do wejścia HDMI soundbara.
- Na pilocie wybrać właściwe wejście dźwięku.
- Upewnić się, że soundbar nie jest wyciszony.
- Przywrócić ustawienia fabryczne urządzenia (patrz „Przywrócenie ustawień fabrycznych”).

Zniekształcony dźwięk lub pogłos.

- Jeśli dźwięk z telewizora odtwarzany jest przez niniejsze urządzenie, upewnić się, że telewizor jest wyciszony.

Dźwięk i obraz nie są zsynchronizowane.

- Nacisnąć, aby zsynchronizować dźwięk z obrazem.

Brak dźwięku z subwoofera bezprzewodowego.

- Ręcznie podłączyć subwoofer do urządzenia głównego.
- Zwiększanie głośności. Nacisnąć  +/- (głośność) na pilocie zdalnego sterowania lub soundbarze.
- Jeżeli używane jest któreś z wejść cyfrowych i nie ma dźwięku:
 - spróbować ustawić opcję PCM dla wyjścia telewizora lub
 - podłączyć bezpośrednio do Blu-ray/innego źródła. Niektóre telewizory nie umożliwiają przekierowania dźwięku cyfrowego.

- W telewizorze może być włączony tryb regulowanego wyjścia dźwięku. Upewnić się, że dla wyjścia dźwięku wybrana jest opcja FIXED lub STANDARD, a nie VARIABLE. Więcej szczegółów znajduje się w instrukcji obsługi telewizora.
- Podczas korzystania z Bluetooth upewnić się, że głośność urządzenia źródłowego jest ustawiona na maksymalny poziom oraz że urządzenie nie jest wyciszone.
- Gdy odtwarzanie zostanie zatrzymane i dźwięk nie jest odtwarzany w trybie Wi-Fi, należy sprawdzić, czy sieć domowa działa poprawnie.

Bluetooth

Urządzenie nie może się połączyć z soundbarem.

- Urządzenie nie obsługuje kompatybilnych profili wymaganych przez soundbar.
- Nie włączono funkcji Bluetooth w urządzeniu. Sprawdzić w instrukcji obsługi urządzenia, w jaki sposób włącza się tę funkcję.
- Urządzenie nie zostało podłączone. Podłączyć urządzenie poprawnie.
- Soundbar jest już połączony z innym urządzeniem Bluetooth. Rozłączyć podłączone urządzenie i spróbować ponownie.

Niska jakość dźwięku odtwarzanego z podłączonego urządzenia Bluetooth.

- Słaby odbiór sygnału Bluetooth. Zbliżyć urządzenie do soundbara lub usunąć przeszkody pomiędzy urządzeniem a soundbarem.

Nie mogę znaleźć nazwy Bluetooth tego urządzenia w moim urządzeniu Bluetooth

- Upewnić się, że funkcja Bluetooth jest włączona w urządzeniu zewnętrznym.
- Ponowić parowanie urządzenia z urządzeniem zewnętrznym Bluetooth.

Wi-Fi

Nie można nawiązać połączenia z siecią Wi-Fi.

- Sprawdzić dostępność sieci WLAN na routerze.
- Umieścić router Wi-Fi bliżej urządzenia.
- Upewnić się, że hasło jest poprawne.
- Sprawdzić funkcję WLAN lub ponownie uruchomić modem i router Wi-Fi.

Dolby Atmos

Efekty Dolby Atmos nie zachwycają.

- W przypadku połączeń innych niż HDMI (takich jak USB, Bluetooth, Optical lub AUDIO IN) generowane są efekty przestrzenne o ograniczonej wysokości. W sekcji „Dolby Atmos” znajduje się więcej informacji na temat optymalizacji doświadczenia efektów Dolby Atmos.

Play-fi

W aplikacji nie można odnaleźć urządzeń obsługujących play-fi.

- Upewnić się, że urządzenie jest podłączone do sieci Wi-Fi.

Nie można odtwarzać muzyki w trybie play-fi.

- Niektóre usługi lub treści sieciowe dostępne w urządzeniu mogą nie być dostępne z powodu zakończenia świadczenia usługi przez dostawcę.
- Jeżeli pierwsza konfiguracja nie powiodzie się, należy zamknąć aplikację Philips Sound wspieraną przez DTS Play-fi. Zrestartować aplikację.
- Jeżeli głośnik został skonfigurowany jako Stereo Pairs (para stereofoniczna) lub Surround Sound (dźwięk przestrzenny), należy głośnik rozłączyć w aplikacji zanim możliwe będzie używanie głośnika oddzielnie.

Pilot nie działa.

- Przed naciśnięciem przycisku sterującego odtwarzaniem należy wybrać właściwe źródło dźwięku.
- Zmniejszyć odległość pomiędzy pilotem a urządzeniem.
- Umieścić baterie we właściwej orientacji, zgodnie z oznaczeniem elektrod (+/-) wewnątrz komory baterii.
- Wymienić baterie.
- Zawsze kierować pilota bezpośrednio na czujnik pilota, znajdujący się na przednim panelu urządzenia.

Funkcja wyłączenia zasilania po 15 min jest jednym z wymogów normy ERPII w zakresie oszczędzania energii

- Gdy poziom zewnętrznego sygnału wejściowego przesyłanego do urządzenia będzie zbyt niski, urządzenie wyłączy się automatycznie po 15 minutach. Należy zwiększyć głośność na urządzeniu zewnętrznym.

Subwoofer jest bezczynny lub wskaźnik na subwooferze nie włącza się

- Odłączyć przewód zasilający od gniazda zasilającego i podłączyć go ponownie po 3 minutach, aby zresetować subwoofer.

Znaki towarowe



For DTS patents, see <http://patents.dts.com>. Manufactured under license from DTS, Inc. (for companies headquartered in the U.S./Japan/Taiwan) or under license from DTS Licensing Limited (for all other companies). DTS, DTS Play-Fi, Play-Fi and the DTS Play-Fi and Play-Fi logos are registered trademarks or trademarks of DTS, Inc. in the United States and other countries.
© 2021 DTS, Inc. ALL RIGHTS RESERVED.



The Wi-Fi CERTIFIED™ Logo is a registered trademark of Wi-Fi Alliance®.



Google, Google Play and Chromecast built-in are trademark of Google LLC. Google Assistant is not available in certain languages and countries.



To control this AirPlay 2 -enabled speaker, iOS 11.4 or later is required. Use of the Works with Apple badge means that an accessory has been designed to work specifically with technology identified in the badge and has been certified by trademarks of Apply Inc. ,registered in the U. S. and other countries.

Apple® and AirPlay® are trademarks of Apple Inc., registered in the U.S. and other countries.



The Spotify Software is subject to third party licenses found here:
www.spotify.com/connect/third-party-licenses



The Adopted Trademarks HDMI, HDMI High-Definition Multimedia Interface, HDMI traddress and the HDMI Logos are trademarks or registered trademarks of HDMI Licensing Administrator, Inc. in the United States and other countries.

COMPATIBLE WITH



Dolby, Dolby Vision, Dolby Atmos, and the double-D symbol are registered trademarks of Dolby Laboratories Licensing Corporation. Manufactured under license from Dolby Laboratories. Confidential unpublished works. Copyright © 2012-2021 Dolby Laboratories. All rights reserved.



The Bluetooth® word mark and logos are registered trademarks owned by Bluetooth SIG, Inc. and any use of such marks by MMD Hong Kong Holding Limited is under license. Other trademarks and trade names are those of their respective owners.



Roku, the Roku logo, Roku TV, Roku TV Ready, and the Roku TV Ready logo are trademarks and/or registered trademarks of Roku, Inc. This product is Roku TV Ready-supported in the United States, Canada, United Kingdom, Mexico and Brazil. Countries are subject to change. For the most current list of countries in which this product is Roku TV Ready-supported, please email routvready@roku.com.



Specyfikacja może ulec zmianie bez powiadomienia. Aktualizacje i najnowsze wersje dokumentacji dostępne są po adresem: www.Philips.com/support.

Philips i logo tarczy firmy Philips są zarejestrowanymi znakami handlowymi firmy Koninklijke Philips N.V. wykorzystywanymi w ramach licencji.

Urządzenie zostało wyprodukowane i jest sprzedawane przez MMD Hong Kong Holding Limited lub spółki jej podległe, ponadto firma MMD Hong Kong Holding Limited jest gwarantem w odniesieniu do produktu.