



Microwave Oven

User Manual



MGC 20130 BB - MGC 20130 SB

EN - FR - HR - CS - ES - DE - IT - PL - RO



01M-9205063200-2422-03
01M-9205073200-2422-03
01M-9205053200-2422-03

CONTENTS

ENGLISH	3-19
FRANÇAIS	20-36
HRVATSKI	37-53
ČESKY	54-72
ESPAÑOL	73-91
DEUTSCH	92-112
ITALIANO	113-130
POLSKI	131-150
ROMÂNĂ	151-172

Please read this user manual first!





Dear Valued Customer,

Thank you for preferring this Beko appliance. We hope that you get the best results from your appliance which has been manufactured with high quality and state-of-the-art technology. For this reason, please read this entire user manual and all other accompanying documents carefully before using the appliance and keep it as a reference for future use. If you handover the appliance to someone else, give the user manual as well. Follow the instructions by paying attention to all the information and warnings in the user manual.

Remember that this user manual may also apply to other models. Differences between models are explicitly described in the manual.

Meanings of the Symbols

Following symbols are used in various sections of this user manual:

	Important information and useful hints about usage.
	Warnings for dangerous situations concerning the safety of life and property.
	Warning for electric shock.
	Warning for hot surfaces.



This appliance has been produced in environmentally friendly facilities without harming the nature.

1 Important safety and environmental instructions

Important Safety Instructions Read Carefully And Keep For Future Reference

1.1 Safety warnings

This section contains safety instructions that will help protect from risk of fire, electric shock, exposure to leak microwave energy, personal injury or property damage. Failure to follow these instructions shall void any warranty.

- Beko Microwave Ovens comply with the applicable safety standards; therefore, in case of any damage on the appliance or power cable, it should be repaired or replaced by the dealer, service center or a specialist and authorized service alike to avoid any danger. Faulty or unqualified repair work may be dangerous and cause risk to the user.
- This appliance is intended to be used in household and similar applications such as:
 - Staff kitchen areas in shops, offices and other working environments;
 - Farm houses
 - By clients in hotels, and other residential type environments;
 - Bed and Breakfast type environments.
- It is not intended for industrial or laboratory use.
- Do not attempt to start the oven when its door is open; otherwise you may be exposed to harmful microwave energy. Safety locks should not be disabled or tampered with.
- The microwave oven is intended for heating food and beverages. Drying of food or clothing and heating of warming pads, slippers, sponges, damp cloth and similar may lead to risk of injury, ignition or fire.
- Do not place any object between the front side and the door of the oven. Do not allow dirt or cleaning agent remnants to build up on the closure surfaces.
- Any service works involving removal of the cover that provides protection against exposure to

1 Important safety and environmental instructions

- microwave energy must be performed by authorized persons/service. Any other approach is dangerous.
- Your product is intended for cooking, heating and defrost food at home. It must not be used for commercial purposes.
 - Your oven is not designed to dry any living being.
 - Do not use your appliance to dry clothes or kitchen towels.
 - Do not use this appliance outdoors, bathrooms, humid environments or in places where the it can get wet.
 - No responsibility or warranty claim shall be assumed for damages arising from misuse or improper handling of the appliance.
 - Never attempt to dismantle the appliance. No warranty claims are accepted for damage caused by improper handling.
 - Only use the original parts or parts recommended by the manufacturer.
 - Do not leave this appliance unattended while it is in use.
 - Always use the appliance on a stable, flat, clean dry, and non-slip surface.
 - The appliance should not be operated with an external clock timer or separate remote control system.
 - Before using the appliance for the first time, clean all parts. Please see the details given in the “Cleaning and Maintenance” section.
 - Operate the appliance for its intended purpose only as described in this manual.
 - Appliance becomes very hot while it is in use. Pay attention not to touch the hot parts inside the oven.
 - Do not operate the oven empty.
 - Cooking utensil may get hot due to the heat transferred from the heated food to the utensil. You may need oven gloves to hold the utensil.

1 Important safety and environmental instructions

- Utensils shall be checked to ensure that they are suitable for use in microwave ovens.
- Do not place the oven on stoves or other heat generating appliances. Otherwise, it may be damaged and the warranty becomes void.
- Steam may come out while opening the covers or the foil after cooking the food.
- The appliance and its accessible surfaces may be very hot when the appliance is in use.
- Door and outer glass may be very hot when the appliance is in use.
- Make sure that your mains power supply complies with the information supplied on the rating plate of the appliance.
- The only way to disconnect the appliance from the power supply is to remove the power plug from the power outlet.
- Use the appliance with a grounded outlet only.
- Never use the appliance if the power cable or the appliance itself is damaged.
- Do not use this appliance with an extension cord.
- Never touch the appliance or its plug with damp or wet hands.
- Place the appliance in a way so that the plug is always accessible.
- Prevent damage to the power cable by not squeezing, bending, or rubbing it on sharp edges. Keep the power cable away from hot surfaces and naked flame.
- Make sure that there is no danger that the power cable could be accidentally pulled or that someone could trip over it when the appliance is in use.
- Unplug the appliance before each cleaning and when the appliance is not in use.
- Do not pull the power cable of the appliance to disconnect it from its power supply and never wrap its power cable around the appliance.

1 Important safety and environmental instructions

- Do not immerse the appliance, power cable, or power plug in water or any other liquids. Do not hold it under running water.
- When heating food in plastic or paper containers, keep an eye on the oven due to the possibility of ignition.
- Remove the wire strings and/or metal handles of paper or plastic bags before placing bags to the oven.
- If smoke is observed, switch off or unplug the appliance if safe to do so and keep the door closed in order to stifle any flames.
- Do not use microwave oven for storage. Do not leave paper items, cooking material or food inside the oven when it is not being used.
- The contents of feeding bottles and baby food jars should be stirred or shaken and the temperature checked before consumption, in order to avoid burns.
- This appliance is a Group 2 Class B ISM equipment. Group 2 contains all ISM (Industrial, Scientific and Medical) equipment in which radio-frequency energy is intentionally generated and/or used in the form of electromagnetic radiation for the treatment of material, and spark erosion equipment.
- Class B equipment is suitable for use in domestic establishments and establishments directly connected to a low voltage power supply network.
- Do not use cooking oil in the oven. Hot oil may damage the components and materials of the oven, and it may even cause skin burns.
- Pierce food with thick crust such as potatoes, courgettes, apples and chestnuts.
- Appliance must be placed so that the rear side is facing the wall.
- Before moving the appliance, please secure the turntable to prevent damage.
- Eggs in their shell and whole hard-boiled eggs must not be

1 Important safety and environmental instructions

heated in microwave ovens since they may explode, even after microwave heating has ended.

WARNING: If the door or door seals are damaged, the oven must not be operated until it has been repaired by a competent person.

WARNING: It is hazardous for anyone other than a competent person to carry out any service or repair operation which involves the removal of a cover which gives protection against exposure to microwave energy.

WARNING: Liquids and other foods must not be heated in sealed containers since they are liable to explode.

- The oven should be cleaned regularly and any food deposits removed.
- There should be min 20 cm free space above the top surface of the oven.
- Do not over-cook foods; otherwise, you may cause a fire.

- Do not use chemicals and steam assisted cleaners to clean the appliance.
- Extreme caution is advised when being used near children and persons who are restricted in their physical, sensory or mental abilities.
- This appliance can be used by the children who are at the age of 8 or over and by the people who have limited physical, sensory or mental capacity or who do not have knowledge and experience, as long as they are supervised with regard to safe use of the product or they are instructed accordingly or understand the risks of using the product. Children should not play with the appliance. Cleaning and user maintenance shall not be made by children unless they are older than 8 and supervised.
- **Danger of choking!** Keep all the packaging materials away from children.
- Due to excessive heat that arises in grill and combination modes,

1 Important safety and environmental instructions

children should only be allowed to use these modes under supervision of an adult.

- Keep the product and its power cable so that they are inaccessible by children under 8 years old.
- Do not cook food directly on the glass tray. Put the food in / on appropriate kitchen utensils before placing them in the oven.
- Metallic containers for food and beverages are not allowed during microwave cooking. Otherwise, sparking may occur.
- This product is not designed to be built-in. Do not place the product in a cabinet or box while it is in use.
- Failure to maintain the oven in a clean condition could lead to deterioration of the surface that could adversely affect the life of the appliance and possibly result in a hazardous situation.
- The appliance shall not be cleaned with a steam cleaner.

1.2 Compliance with the WEEE Directive and Disposing of the Waste Product:

This product complies with EU WEEE Directive (2012/19/EU). This product bears a classification symbol for waste electrical and electronic equipment (WEEE).



This symbol indicates that this product shall not be disposed with other household wastes at the end of its service life. Used device must be returned to official collection point for recycling of electrical and electronic devices. To find these collection systems please contact to your local authorities or retailer where the product was purchased. Each household performs important role in recovering and recycling of old appliance. Appropriate disposal of used appliance helps prevent potential negative consequences for the environment and human health.

1.3 Compliance with RoHS Directive

The product you have purchased complies with EU RoHS Directive (2011/65/EU). It does not contain harmful and prohibited materials specified in the Directive.

1.4 Package information



Packaging materials of the product are manufactured from recyclable materials in accordance with our National Environment Regulations. Do not dispose of the packaging materials together with the domestic or other wastes. Take them to the packaging material collection points designated by the local authorities.

2 Your microwave oven

2.1 Overview

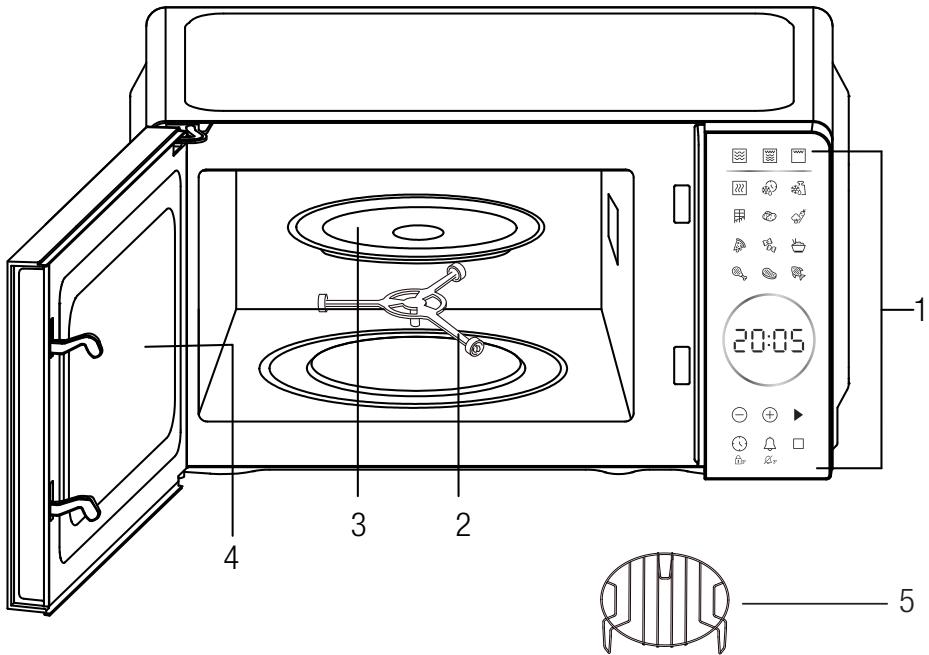

Controls and parts

1. Control panel
2. Roller ring
3. Glass tray
4. Oven door
5. Metal rack

2.2 Technical data

Model	MGC 20130 BB	MGC 20130 SB
Rated voltage	230V~, 50Hz	
Rated input (Microwave)	1050 W	
Grill power	1000 W	
Rated output	700 W	
Microwave frequency	2450MHz	
Turntable diameter	255 mm	
Oven capacity	20 L	
Color	Black	Silver

Technical and design modification rights are reserved.

Markings on the appliance or the values stated in other documents supplied with the product are values obtained under laboratory conditions as per relevant standards. These values may vary according to the usage of the appliance and ambient conditions.

2 Your microwave oven

2.3 Installing the turntable

- Never place the glass tray upside down. The glass tray should never be restricted.
- Both glass tray and turntable support must always be used during cooking.
- All food and containers of food must always place on the glass tray for cooking.
- If glass tray or turntable support crack or break, contact your nearest authorized service center.

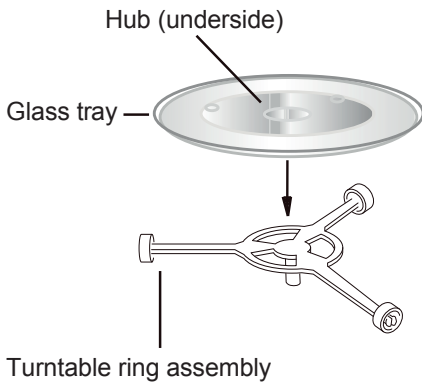

3 Installation and connection

3.1 Installation

1. Make sure that all the packing materials are removed from the inside of the door.



WARNING: Check the oven for any damage, such as misaligned or bent door, damaged door seals and sealing surface, broken or loose door hinges and latches and dents inside the cavity or on the door. If there is any damage, do not operate the oven and contact qualified service personnel.

2. This microwave oven must be placed on a flat, stable surface to hold its weight and the heaviest food likely to be cooked in the oven.
3. Do not place the oven where heat, moisture, or high humidity are generated, or near combustible materials.
4. For correct operation, the oven must have sufficient airflow. Allow 20cm of space above the oven, 10cm at back and 5cm at both sides. Do not cover or block any openings on the appliance. Do not remove feet.
5. Do not operate the oven without glass tray, roller support, and shaft in their proper positions.
6. Make sure that the power supply cord is undamaged and does not run under the oven or over any hot or sharp surface.
7. The socket must be readily accessible so that it can be easily unplugged in an emergency.
8. Do not use the oven outdoors.

3.2 Radio interference

Operation of the microwave oven can cause interference to your radio, TV, or similar equipment.

When there is interference, it may be reduced or eliminated by taking the following measures:

1. Clean door and sealing surface of the oven.
2. Reorient the receiving antenna of radio or television.

3. Relocate the microwave oven with respect to the receiver.
4. Move the microwave oven away from the receiver.
5. Plug the microwave oven into a different outlet so that microwave oven and receiver are on different branch circuits.

3.3 Microwave cooking principles

1. Arrange food carefully. Place thickest areas towards outside of dish.
2. Watch cooking time. Cook for the shortest amount of time indicated and add more as needed. Food severely overcooked can smoke or ignite.
3. Cover foods while cooking. Covers prevent spattering and help foods to cook evenly.
4. Turn foods over once during microwave cooking to speed cooking of such foods as chicken and hamburgers. Large items like roasts must be turned over at least once.
5. Rearrange foods such as meatballs halfway through cooking both from top to bottom and from the center of the dish to the outside.

3.4 Grounding instructions

This appliance must be grounded. This oven is equipped with a cord having a grounding wire with a grounding plug. It must be plugged into a wall receptacle that is properly installed and grounded. In the event of an electrical short circuit, grounding reduces risk of electric shock by providing an escape wire for the electric current. It is recommended that a separate circuit serving only the oven be provided. Using a high voltage is dangerous and may result in a fire or other accident causing oven damage.



WARNING: Improper use of the grounding plug can result in a risk of electric shock.

3 Installation and connection



If you have any questions about the grounding or electrical instructions, consult a qualified electrician or service person.



Neither the manufacturer nor the dealer can accept any liability for damage to the oven or personal injury resulting from failure to observe the electrical connection procedures.

The wires in this cable main are colored in accordance with the following code:

Green and Yellow = EARTH

Blue = NEUTRAL

Brown = LIVE

3.5 Utensils guide

1. Microwave cannot penetrate metal. Only use utensils that are suitable for use in microwave ovens. Metallic containers for food and beverages are not allowed during microwave cooking. This requirement is not applicable if the manufacturer specifies size and shape of metallic containers suitable for microwave cooking.
2. Microwave cannot penetrate metal, so metal utensils or dishes with metallic trim should not be used.
3. Do not use recycled paper products when microwave cooking, as they may contain small metal fragments which may cause sparks and/or fires.
4. Round /oval dishes rather than square/oblong ones are recommend, as food in corners tends to overcook.
5. Narrow strips of aluminum foil may be used to prevent overcooking of exposed areas. But be careful don't use too much and keep a distance of 1 inch (2.54cm) between foil and cavity.

The list below is a general guide to help you select the correct utensils.

Cookware	Microwave
Heat-Resistant Glass	Yes
Non Heat-Resistant Glass	No
Heat-Resistant Ceramics	Yes
Microwave-Safe Plastic Dish	Yes
Kitchen Paper	Yes
Metal Tray	No
Metal Rack	No
Aluminum Foil & Foil Containers	No

4 Operation

4.1 Control panel



- **Display**

Cooking time, power, indicators and clock time are displayed.

- **Power level** -

Press to set microwave power level.

- **Grill** -

Press to set grill cooking program.

- **Micro+Grill** -

Press to set microwave and grill combination cooking program.

- **Time defrost** -

Press to defrost food based on time.

- **Weight defrost** -

Press to defrost food based on weight.

- **Auto cook buttons**

Instant settings to cook popular foods.

- **-/+ ⊖ ⊕**

Press to set time.

- **Start/Stop** -

Press to start and stop cooking programs.

- **Clock** -

Press to set clock time. It is also used to set child lock.

- **Mute** -

Use to set mute function.

- **Cancel** -

Press cancel cooking program.

4.2 Operation

- When the oven first plugged in, the display will show "0:00".

- In the process of setting, press CANCEL button once or broke about 5 min. the oven will return to standby mode.

4 Operation

- During cooking, if press START/STOP button once or open the oven door, the program will be paused, then press START/STOP button once at the pausing state to resume.
- During cooking, press CANCEL button twice, the program will be cancelled.
- When you press START/STOP button and the microwave oven door is opened, the display shows “door” to remind user to close the microwave oven door.
- After cooking end, the display will show End and beep will sound to remind user every two minutes until user press any button or open the door.

4.3 Setting the clock

This is a 12- or 24- hour clock, and you can select it by pressing “CLOCK” button.

1. In standby mode, press “CLOCK” button repeatedly to select 12- or 24- hour clock. Press START/STOP button to confirm.
2. Press “-/+” buttons to set hour digit.
3. Press “CLOCK” button once.
4. Press “-/+” buttons to set minute digit.
5. Press “CLOCK” button to confirm.



During cooking, the current clock time can be seen by pressing “CLOCK”.

4.4 Microwave cooking

1. In standby mode, press “POWER LEVEL” button repeatedly to set power level.
2. Press “-/+” buttons to set cooking time. The time ranges from 30 seconds to 95 minutes.
3. Press “START/STOP” button to start.

Press “POWER LEVEL” button repeatedly to set power level:

Press POWER LEVEL button	Power (Display)
Once	100% (P100)
Twice	80% (P-80)
3 times	50% (P-50)
4 times	30% (P-30)
5 times	10% (P-10)
6 times	0% (P-00)



During cooking, you can check the current power level by pressing “POWER LEVEL” button. If you want to cook at full power level, omit the first step.

4.5 Grill

Grill cooking is particularly useful for thin slices of meat, steaks, chops, kebabs, sausages and pieces of chicken. It is also suitable for hot sandwiches and au gratin dishes.

1. In standby mode, press “GRILL” button once. Press START/STOP button to confirm.
2. Press “-/+” buttons to set cooking time. The time ranges from 30 seconds to 95 minutes.
3. Press “START/STOP” button to start.

4.6 Microwave+Grill

Grill works more time than microwave in combination 1 cooking mode, use for fish and au gratin. But microwave works more time than grill in combination 2 cooking mode, use for pudding, omelets, baked potatoes and poultry.

1. In standby mode, press “MICRO+GRILL” button repeatedly to select “C-1” or “C-2”. Press START/STOP button to confirm
2. Press “-/+” buttons to set cooking time. The time ranges from 30 seconds to 95 minutes.
3. Press “START/STOP” button to start.

4 Operation

4.7 Time defrost

1. In standby mode, press "TIME DEFROST" button once.
2. Press "-/+ " buttons to set defrosting time. The time ranges from 30 seconds to 95 minutes.
3. Press "START/STOP" button to start.



During defrosting, the system will pause to remind user to turn food over, after that, press "START/STOP" button to resume the defrosting.

4.8 Weight defrost

The defrosting time and power level are automatically set once the food weight is programmed. The frozen food weight ranges from 100 g to 2000 g.

1. Press "WEIGHT DEFROST" button repeatedly to set food weight.
2. Press "START/STOP" button to start.



During defrosting, the system will pause to remind user to turn food over, after that, press "START/STOP" button to resume the defrosting.

4.9 Mute function

To set mute function: In standby mode, press and hold "MUTE" button for 3 seconds, the display will show "OFF" for 3 seconds. The button tone mute function has been opened.

To relieve mute function: In mute mode, press and hold "MUTE" button for 3 seconds, the display will show "on" for 3 second.

4.10 Child lock

The lock prevents unsupervised operation by children.

To set: In standby mode, press and hold "CLOCK" button for 3 seconds, then the oven will auto enter child lock mode and the lock indicator light will turn on. In the lock state, all buttons are disabled.

To cancel: Press and hold "CLOCK" button for 3 seconds to cancel the program.

4.11 Button adhesion protection











In any state, if any button on the control panel is adhesion for 1 minute, the program stops working immediately, the display shows "E-11" and the system will sound beep. If the button is adhesion all the time, beep will sound every one minute. Any button is invalid at this time. After troubleshooting, press "CANCEL" button to return standby mode.

4.12 Auto cook

For the following food or cooking mode, it is not necessary to program the cooking power and time. It is sufficient to indicate the type of food that you wish to cook as well as the weight or servings of the food.

1. In standby mode, press corresponding menu button once or repeatedly to set food weight or servings.
2. Press "START/STOP" button to start.

4 Operation

Food	Note
 Chocolate (50 g, 100 g)	The result of auto cook depends on factors such as the shape and size of food, your personal preference as to the doneness of certain foods and even how well you happen to place food in the oven. If you find the result at any rate not quite satisfactory, please adjust the cooking time a little bit accordingly.
 Potato (230 g/serving, 1-3 servings)	
 Vegetable (200-600 g)	
 Pizza (200 g, 300 g, 400 g)	
 Pasta (50 g, 100 g, 150 g)	
 Rice (200-600 g)	
 Chicken (500-1200 g)	
 Meat (200-700 g)	
 Fish (150-600 g)	
 Reheat (200-600 g)	

5 Cleaning and Care

5.1 Cleaning and care



WARNING: Never use gasoline, solvent, abrasive cleaning agents, metal objects or hard brushes to clean the appliance.



WARNING: Never immerse the appliance or its power cable in water or in any other liquid.

1. Turn off the oven and remove the power plug from the wall socket before cleaning.
2. Wait for the appliance to completely cool down.
3. Keep the inside of the oven clean. When food splatters or spilled liquids adhere to oven walls, wipe with a damp cloth. Mild detergent may be used if the oven gets very dirty. Avoid the use of spray and other harsh cleaners as they may stain, streak or dull the door surface.
4. The outside surfaces should be cleaned with a damp cloth. To prevent damage to the operating parts inside the oven, water should not be allowed to seep into the ventilation openings.
5. Wipe the both sides of the door and window, the door seals and adjacent parts frequently with a damp cloth to remove any spills or spatters. Do not use abrasive cleaner.
6. A steam cleaner is not be used.
7. Do not allow the control panel to become wet. Clean with a soft, damp cloth. When cleaning the control panel, leave oven door open to prevent oven from accidentally turning on.
8. If steam accumulates inside or around the outside of the oven door, wipe with a soft cloth. This may occur when the microwave oven is operated under high humidity condition. And it is normal.
9. It is occasionally necessary to remove the glass tray for cleaning. Wash the tray in warm sudsy water or in a dishwasher.
10. The roller ring and oven floor should be cleaned regularly to avoid excessive noise. Simply wipe the bottom surface of the oven with mild detergent. The roller ring may be washed in mild sudsy water or dishwasher. When removing the roller ring from cavity floor for cleaning, be sure to replace in the proper position.
11. Remove odors from your oven by combining a cup of water with the juice and skin of one lemon in a deep microwaveable bowl, microwave for 5 minutes. Wipe thoroughly and dry with a soft cloth.
12. When it becomes necessary to replace the oven light, please consult a dealer to have it replaced.
13. The oven should be cleaned regularly and any food deposits removed. Failure to maintain the oven in a clean condition could lead to deterioration of the surface that could adversely affect the life of the appliance and possibly result in a hazardous situation.
14. Please do not dispose this appliance into the domestic rubbish bin; it should be disposed to the particular disposal center provided by the municipalities.
15. When the microwave oven with grill function is first used, it may produce slight smoke and smell. This is a normal phenomenon because the oven is made of a steel plate coated with lubricating oil, and the new oven will produce fumes and odor generated by burning the lubricating oil. This phenomenon will disappear after a period of using.

5.2 Storage

- If you do not intend to use the appliance for a long time, please store it carefully.
- Please make sure that the appliance is unplugged, cooled down and totally dry.
- Store the appliance in a cool and dry place.
- Keep the appliance out of the reach of children.

5 Cleaning and Care

5.3 Handling and transportation

- During handling and transportation, carry the appliance in its original packaging. The packaging of the appliance protects it against physical damages.
- Do not place heavy loads on the appliance or the packaging. The appliance may be damaged.
- Dropping the appliance will render it non-operational or cause permanent damage.

6 Troubleshooting

Problem	Possible solution
If the oven fails to operate	Check to ensure that the oven is plugged in securely. If it is not, remove the plug from the outlet, wait 10 seconds, and plug it in again securely.
	Check for a blown circuit fuse or a tripped main circuit breaker. If these seem to be operating properly, test the outlet with another appliance.
	Check to ensure that the control panel is programmed correctly and the timer is set.
	Check to ensure that the door is securely closed engaging the door safety lock system. Otherwise, the microwave energy will not flow into the oven.
If none of the above rectifies the situation, then contact a qualified technician. Do not try to adjust or repair the oven yourself.	

Avant toute chose, veuillez lire ce manuel d'utilisation !

Chère cliente, cher client,

Merci d'avoir choisi cet appareil Beko. Nous espérons que cet appareil, fabriqué dans des installations modernes et soumis à un processus de contrôle qualité rigoureux, vous offre les meilleures performances possible. C'est pourquoi nous vous recommandons, avant d'utiliser l'appareil, de lire attentivement et complètement ce manuel d'utilisation ainsi que tous les autres documents fournis et de les conserver soigneusement pour une utilisation future. Si vous cédez l'appareil à quelqu'un d'autre, remettez-lui également le manuel d'utilisation. Suivez les instructions en accordant une attention particulière à toutes les informations et les avertissements contenus dans le manuel d'utilisation.

Notez que ce manuel d'utilisation peut également s'appliquer à d'autres modèles. Les différences entre les modèles sont clairement décrites dans le manuel.

Signification des symboles

Les pictogrammes suivants sont repris tout au long de ce manuel :

	Informations importantes et conseils utiles sur l'utilisation de l'appareil.
	Avertissement sur les situations dangereuses concernant la sécurité des biens et des personnes.
	Avertissement en cas de contact avec une surface brûlante.
	Avertissement en cas de choc électrique.



**LE TRI
+ FACILE**



FR
Cet appareil et ses accessoires se recyclent

REPRISE À LA LIVRAISON OU À DÉPOSER EN MAGASIN OU À DÉPOSER EN DÉCHÈTERIE



Points de collecte sur www.quefairedemesdechets.fr
Privilégiez la réparation ou le don de votre appareil !



**PAPIER
RECYCLÉ ET
RECYCLABLE**

Cet appareil a été fabriqué dans des usines modernes respectueuses de l'environnement et sans causer des dommages à la nature.

1 Instructions importantes en matière de sécurité et d'environnement

Consignes de sécurité importantes à lire attentivement et à conserver pour référence ultérieure

1.1 Avertissements de sécurité

Cette section comprend les instructions de sécurité qui vous mettent à l'abri de tout risque d'incendie, de choc électrique, d'exposition à une fuite d'énergie micro-ondes, de toute blessure physique ou de tout dommage matériel. Le non-respect de ces instructions annule toute garantie.

- Les fours à micro-ondes Beko sont conformes aux normes de sécurité applicables ; par conséquent, en cas de dommage sur l'appareil ou le câble d'alimentation, celui-ci doit être réparé ou remplacé par le revendeur, le centre de service ou un service spécialisé et autorisé afin d'éviter tout danger. Lorsque les réparations sont mauvaises ou effectuées par un personnel non qualifié, elles peuvent être dangereuses et entraîner des risques pour l'utilisateur.
- Cet appareil est conçu pour être utilisé dans les maisons et les endroits similaires tels que :
 - les cuisines du personnel des boutiques, des bureaux et autres environnements professionnels ;
 - les maisons de campagne ;
 - les cuisines pour clients dans les hôtels et autres lieux d'habitation ; et
 - les chambres d'hôtes.
- Il n'a pas été conçu à des fins industrielles ou pour les laboratoires.
- N'essayez pas de démarrer le four lorsque sa porte est ouverte, sinon vous risquez d'être exposé à l'énergie nocive des micro-ondes. Les verrous de sécurité ne doivent pas être levés ou altérés.
- Le four sert à réchauffer les aliments et les boissons. Le séchage des aliments et des chiffons humides, et le chauffage des coussins, pantoufles et éponges chauffantes, et autres dispositifs pourraient causer des dommages corporels, ou un incendie.

1 Instructions importantes en matière de sécurité et d'environnement

- Ne placez aucun objet entre la face avant et la porte du four. Ne laissez pas la saleté ou les restes de produits de nettoyage s'accumuler sur les surfaces de fermeture.
- Tout travail de réparation impliquant le retrait du couvercle qui assure la protection contre l'exposition à l'énergie micro-ondes doit être effectué par des personnes/services autorisés. Toute autre approche est dangereuse.
- Votre appareil est destiné à la cuisson, au chauffage et à la décongélation des aliments à domicile. Il ne doit pas être utilisé à des fins commerciales.
- Votre four n'est pas conçu pour sécher un être vivant.
- N'utilisez pas votre appareil pour sécher les vêtements ou les torchons de cuisine.
- N'utilisez pas cet appareil à l'extérieur, dans les salles de bain, dans des environnements humides ou dans des endroits où il peut être mouillé.
- Aucune responsabilité ou garantie n'est assumée pour les dommages résultant d'une mauvaise utilisation ou d'une manipulation incorrecte de l'appareil.
- N'essayez jamais de démonter l'appareil. Aucune réclamation de garantie n'est acceptée pour les dommages causés par une mauvaise manipulation.
- Utilisez uniquement les pièces ou pièces d'origine recommandées par le fabricant.
- Ne laissez pas l'appareil sans surveillance lorsqu'il est utilisé.
- Utilisez toujours l'appareil sur une surface stable, plane, propre, sèche et antidérapante.
- L'appareil ne doit pas être utilisé avec une horloge externe ou un système de commande à distance séparé.
- Nettoyez toutes les pièces de l'appareil avant de l'utiliser pour la première fois. Veuillez consulter les détails donnés dans la section « Nettoyage et entretien ».
- N'utilisez l'appareil que pour l'usage auquel il est destiné, tel que décrit dans ce manuel.
- L'appareil devient brûlant lorsqu'il est utilisé. Faites attention à ne pas toucher les parties chaudes à l'intérieur du four.
- Ne faites pas fonctionner le four lorsqu'il est vide.

1 Instructions importantes en matière de sécurité et d'environnement

- La chaleur produite par les aliments peut être transmise aux ustensiles de cuisson et les faire chauffer. Vous aurez peut-être besoin de gants de cuisine pour tenir l'ustensile.
- Assurez-vous que les ustensiles sont adaptés à l'utilisation dans un four à micro-ondes.
- Ne placez pas le four sur des cuisinières ou d'autres appareils générant de la chaleur. Dans le cas contraire, il peut être endommagé, annulant ainsi la garantie.
- De la vapeur peut s'échapper lorsque vous ouvrez les couvercles ou le papier d'aluminium après la cuisson des aliments.
- L'appareil et ses surfaces accessibles peuvent être très chauds lorsque l'appareil fonctionne.
- La porte et le verre extérieurs peuvent être très chauds lorsque l'appareil fonctionne.
- Assurez-vous que votre alimentation électrique est conforme aux informations fournies sur la plaque signalétique de l'appareil.
- L'unique façon de déconnecter l'appareil de l'alimentation électrique est de retirer la fiche de la prise de courant.
- Utilisez l'appareil uniquement avec une prise mise à la terre.
- N'utilisez jamais l'appareil si le câble d'alimentation ou l'appareil lui-même est endommagé.
- N'utilisez pas cet appareil avec une rallonge.
- Ne touchez jamais l'appareil ou sa prise avec des mains humides.
- Placez l'appareil de manière à ce que la fiche soit toujours accessible.
- Évitez d'endommager le câble d'alimentation en ne pas le serrer, le plier ou le frotter sur des bords tranchants. Éloignez le câble d'alimentation de toute surface brûlante et des flammes.
- Assurez-vous qu'il n'y ait aucun danger de tension accidentelle sur le câble d'alimentation et que personne ne risque de trébucher sur le câble, lorsque l'appareil est en marche.
- Débranchez l'appareil avant chaque nettoyage et lorsque l'appareil n'est pas utilisé.
- Ne tirez pas le câble d'alimentation de l'appareil pour le débrancher de son alimentation électrique et n'enroulez jamais son câble d'alimentation autour de l'appareil.

1 Instructions importantes en matière de sécurité et d'environnement

- Ne plongez pas l'appareil, le câble d'alimentation ou la fiche dans de l'eau ou dans tout autre liquide. Ne le maintenez pas sous l'eau courante.
- Si vous chauffez les aliments dans un récipient en plastique ou en papier, gardez un œil sur le four pour éviter tout risque d'inflammation.
- Retirez les attaches et poignées métalliques des récipients/sacs en papier ou en plastique avant de la monter sur le four.
- Si vous remarquez de la fumée, débranchez l'appareil si cela peut se faire sans danger et maintenez la porte fermée pour étouffer les flammes.
- N'utilisez pas le four à micro-onde comme espace de rangement. Ne laissez pas des produits en papier, des ustensiles de cuisson ou des aliments dans la cavité du four lorsque vous ne l'utilisez pas.
- Le contenu des biberons et aliments pour bébé doit être remué ou agité et vérifiez la température avant de les consommer pour éviter tout risque de brûlure.
- Ce produit est un appareil ISM du groupe 2 et de classe B. Le groupe 2 comprend tous les appareils ISM (à usage industriel, scientifique et médical) dans lesquels une énergie à fréquence radio est produite de façon intentionnelle et/ou utilisée sous la forme de radiations électromagnétiques pour le traitement de matériau, ainsi que les appareils dont les pièces sont usinées par électroérosion.
- Les appareils de la classe B sont conçus pour être utilisés dans un environnement domestique et dans des établissements directement reliés à un réseau d'alimentation basse tension.
- N'utilisez pas des huiles de cuisine dans le four. L'huile chaude peut endommager les composants et les matériaux du four. Elle peut également provoquer des brûlures de la peau.
- Percez les aliments à la croûte épaisse comme les pommes de terre, les courgettes, les pommes et les châtaignes.
- Disposez l'appareil de sorte que la face arrière soit tournée vers le mur.

1 Instructions importantes en matière de sécurité et d'environnement

- Avant de déplacer l'appareil, veuillez sécuriser le plateau tournant pour éviter tout dommage.
- Ne chauffez pas les œufs en coquille et les œufs durs entiers dans les fours à micro-ondes, ils peuvent exploser même après que le four ait terminé de chauffer.
- Ne faites pas trop cuire les aliments, sinon vous risquez de provoquer un incendie.
- N'utilisez pas de nettoyeur à la vapeur pour nettoyer l'appareil.
- Des conditions de sécurité maximales sont requises lorsque l'appareil est utilisé près des enfants ou des personnes présentant des déficiences physiques, sensorielles ou mentales.

AVERTISSEMENT : Si la porte ou les joints de la porte sont endommagés, faites-les réparer par une personne qualifiée avant de continuer à utiliser le four.

AVERTISSEMENT : Il est dangereux pour toute personne non qualifiée d'effectuer les travaux d'entretien et de réparation nécessitant le démontage du couvercle servant à protéger contre l'énergie des ondes du four.

AVERTISSEMENT : Les liquides et autres aliments ne doivent pas être chauffés dans les récipients fermés, parce qu'ils peuvent exploser.

- Nettoyez le four régulièrement et enlevez tous les dépôts d'aliments dans le four.
- Vous devez laisser un espace de 20 cm au-dessus de la surface supérieure du four.
- Cet appareil peut être utilisé par des enfants âgés d'au moins 8 ans et par des personnes ayant des capacités physiques, sensorielles ou mentales réduites ou dénuées d'expérience ou de connaissance, s'ils (si elles) sont correctement surveillé(es) ou si des instructions relatives à l'utilisation de l'appareil en toute sécurité leur ont été données et si les risques encourus ont été appréhendés. Les enfants ne doivent pas jouer avec l'appareil. Le nettoyage et l'entretien par l'utilisateur ne doivent pas être effectués par des enfants sans surveillance
- **Risque de suffocation !** Gardez tous les matériaux d'emballage hors de portée des enfants.

1 Instructions importantes en matière de sécurité et d'environnement

- En raison de l'excès de chaleur qui se produit en modes gril et combiné, les enfants ne doivent être autorisés à utiliser ces modes que sous la surveillance d'un adulte.
- Tenez l'appareil et son câble d'alimentation hors de la portée des enfants de moins de 8 ans.
- Ne faites pas cuire les aliments directement sur le plateau en verre. Mettez les aliments dans/sur les ustensiles de cuisine appropriés avant de les placer dans le four.
- Les récipients métalliques pour les aliments et les boissons ne sont pas autorisés pendant la cuisson au micro-ondes. Sinon, cela pourrait produire une formation d'étincelles.
- Cet appareil n'est pas conçu pour être intégré. Ne le placez pas dans une armoire ou une boîte lorsqu'il est utilisé.

1.2 Conformité avec la directive DEEE et mise au rebut des déchets :

Ce produit est conforme à la directive DEEE (2012/19/UE) de l'Union européenne. Ce produit porte un symbole de classification pour la mise au rebut des équipements électriques et électroniques (DEEE).



Ce symbole indique que ce produit ne doit pas être jeté avec les déchets ménagers à la fin de sa vie utile. Les appareils usagés doivent être retournés au point de collecte officiel destiné

au recyclage des appareils électriques et électroniques. Pour trouver ces systèmes de collecte, veuillez contacter les autorités locales ou le détaillant auprès duquel vous avez acheté le produit.

Chaque ménage joue un rôle important dans la récupération et le recyclage des appareils ménagers usagés. L'élimination appropriée des appareils usagés aide à prévenir les conséquences négatives potentielles pour l'environnement et la santé humaine.

1.3 Conformité avec la directive LdSD :

L'appareil que vous avez acheté est conforme à la directive LdSD (2011/65/UE) de l'Union européenne. Il ne comporte pas les matériels dangereux et interdits mentionnés dans la directive.

1.4 Information sur l'emballage



L'emballage du produit est composé de matériaux recyclables, conformément à notre réglementation nationale. Ne jetez pas les éléments d'emballage avec les déchets domestiques et autres déchets. Déposez-les dans un des points de collecte d'éléments d'emballage que vous indiquera l'autorité locale dont vous dépendez.

2 Votre four à micro-ondes

2.1 Aperçu

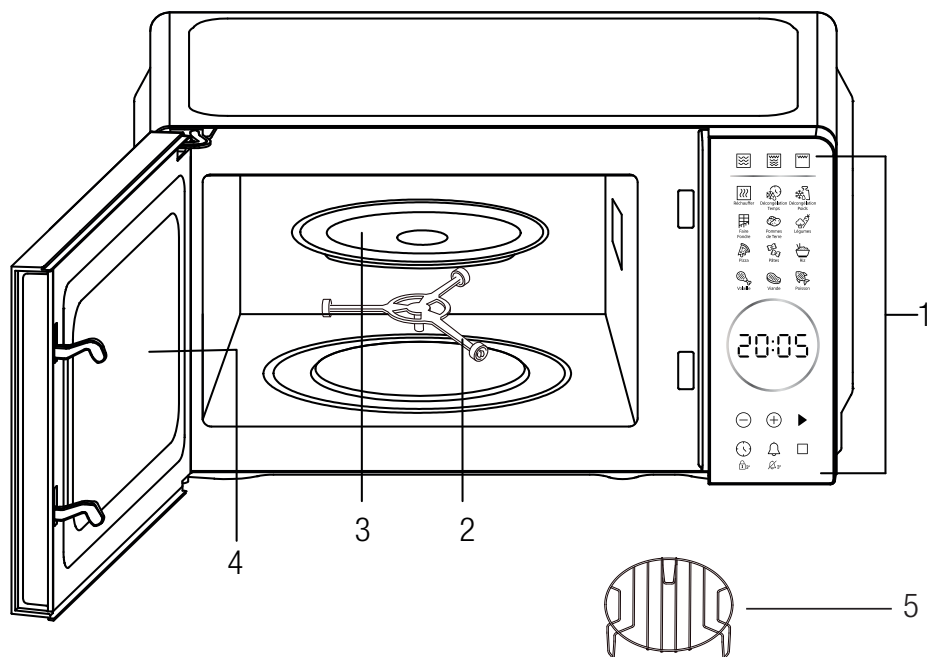

Commandes et pièces

1. Panneau de commande
2. Anneau de roulement
3. Plateau en verre
4. Porte du four
5. Support en métal

2.2 Données techniques

Modèle	MGC 20130 BB	MGC 20130 SB
Tension nominale	230V~, 50Hz	
Puissance d'entrée - Micro-ondes	1050 W	
Puissance du gril	1000 W	
Puissance de sortie	700 W	
Fréquence du micro-ondes	2450MHz	
Diamètre du plateau tournant	255 mm	
Capacité du four	20 L	
Couleur	Noir	Argent

Droits de modifications techniques ou de conception réservés.

Les inscriptions sur le produit ou les valeurs indiquées sur la documentation fournie avec le produit sont des valeurs obtenues dans des conditions de laboratoire conformément aux normes en vigueur. Ces valeurs peuvent varier selon l'utilisation de l'appareil et les conditions ambiantes.

2 Votre four à micro-ondes

2.3 Installation du plateau tournant

- Ne placez jamais le plateau en verre à l'envers. Il ne doit en aucun cas être bloqué.
- Utilisez toujours le plateau en verre et le support du plateau tournant pendant la préparation.
- Placez toujours les aliments et les récipients sur le plateau en verre pour la cuisson.
- En cas de fissure ou de cassure du plateau en verre ou du support du plateau tournant, contactez votre centre de services autorisé le plus proche.

Plateau tournant (dessous)

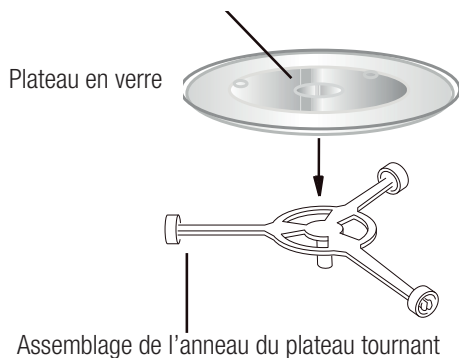

3 Installation et raccordement

3.1 Installation

1. Assurez-vous de retirer tous les matériaux d'emballage sur la partie intérieure de la porte.



AVERTISSEMENT : Vérifiez que le four ne présente aucun dommage, notamment une porte mal alignée ou pliée, des joints de porte et une surface d'étanchéité endommagés, des charnières de porte brisées ou desserrées, des verrous et des bosses à l'intérieur de la cavité ou sur la porte. En cas de dommage, ne faites pas fonctionner le four et contactez un personnel qualifié.

2. Ce four à micro-ondes doit être placé sur une surface plane et stable pour supporter son poids et les aliments les plus lourds susceptibles d'être cuits au four.
3. Ne placez pas le four dans un endroit où la chaleur, l'humidité ou l'humidité élevée sont générées, ou près de matériaux combustibles.
4. Pour un fonctionnement correct, le four doit disposer d'un débit d'air suffisant. Laisser 20 cm d'espace au-dessus du four, 10 cm à l'arrière et 5 cm des deux côtés. Ne couvrez ou ne bloquez aucun orifice de l'appareil. Ne retirez pas les pieds.
5. Ne faites pas fonctionner le four tant que le plateau en verre, le support de rouleaux et l'axe ne sont pas dans leur position correcte.
6. Assurez-vous que le cordon d'alimentation n'est pas endommagé et qu'il ne passe pas sous le four ou sur une surface chaude ou tranchante.
7. La prise doit être facilement accessible afin de pouvoir aisément débrancher votre appareil en cas d'urgence.
8. N'utilisez pas le four à l'extérieur.

3.2 Interférences radio

Le fonctionnement du four à micro-ondes peut créer des interférences avec la radio, la télévision ou d'autres appareils similaires. En cas d'interférences, il est possible de les réduire ou de les supprimer en prenant les mesures suivantes :

1. Nettoyez la porte et la surface d'étanchéité du four.
2. Réorientez l'antenne de réception de la radio ou de la télévision.
3. Déplacez le four à micro-ondes par rapport au récepteur.
4. Éloignez le four à micro-ondes du récepteur.
5. Branchez le four à micro-ondes sur une autre prise, de sorte que le four et le récepteur se trouvent sur des circuits de dérivation différents.

3.3 Principes de préparation au micro-ondes

1. Disposez les aliments avec précaution. Placez les zones les plus épaisses vers l'extérieur du plat.
2. Surveillez le temps de cuisson. Faites cuire les aliments pendant le temps le plus court indiqué et prolongez le temps de cuisson au besoin. Les aliments trop cuits peuvent produire de la fumée ou s'enflammer.
3. Couvrez les aliments pendant la cuisson. Les couvercles empêchent les éclaboussures et aident les aliments à cuire uniformément.
4. Lorsque vous cuisinez au micro-ondes, retournez les aliments une fois pour accélérer la cuisson, notamment le poulet et les hamburgers. Les gros aliments comme les rôtis doivent être retournés au moins une fois.
5. Retournez les aliments comme les boulettes de viande une fois à mi-cuisson, du haut vers le bas et du centre du plat vers l'extérieur.

3 Installation et raccordement

3.4 Instructions de mise à la terre

Cet appareil doit être branché à une borne de mise à la terre. Ce four est équipé d'un cordon muni d'un câble de masse et d'une fiche de mise à la terre. Branchez la fiche sur une prise correctement installée et mise à la terre. En cas de court-circuit électrique, la mise à la terre réduit le risque de choc électrique en offrant au courant électrique un fil d'évacuation. Il est recommandé de prévoir un circuit séparé desservant uniquement le four. L'utilisation d'une haute tension est dangereuse et peut provoquer un incendie ou tout autre accident causant des dommages au four.



AVERTISSEMENT : L'utilisation incorrecte de la fiche de mise à la terre peut entraîner un risque de choc électrique.



Si vous avez des questions relatives à la mise à la terre ou aux instructions en matière d'électricité, consultez un électricien qualifié ou un personnel de service.



Ni le fabricant ni le revendeur ne peuvent être tenus responsables des dommages au four ou des blessures corporelles résultant du non-respect des procédures de raccordement électrique.

Les fils de ce câble principal sont colorés selon le code suivant :

Vert et jaune = MISE À LA TERRE

Bleu = NEUTRE

Marron = PHASE

3.5 Guide d'ustensiles

1. Les micro-ondes ne peuvent pas pénétrer le métal. Utilisez uniquement les ustensiles qui conviennent pour une utilisation au micro-ondes. Les récipients métalliques pour aliments et boissons sont interdits pendant la cuisson au micro-ondes. Cette exigence ne s'applique pas si le fabricant spécifie la taille et la forme des récipients métalliques qui conviennent pour la cuisson au micro-ondes.
2. Les micro-ondes ne traversent pas le métal, par conséquent n'utilisez pas d'ustensiles métalliques ou des plats avec des bordures métalliques.
3. Lorsque vous cuisinez au micro-ondes, n'utilisez pas des papiers recyclés car ils pourraient contenir de petits fragments métalliques pouvant causer des étincelles ou un incendie.
4. Il est recommandé d'utiliser des plats ronds ou ovales plutôt que des plats carrés ou allongés, car les aliments dans les coins ont tendance à trop cuire.
5. Vous pouvez utiliser des bandes étroites de papier d'aluminium pour éviter que les zones exposées ne cuisent trop. Mais faites attention à ne pas trop en utiliser et gardez une distance de 1 pouce (2,54 cm) entre le papier d'aluminium et la cavité.

La liste ci-dessous est un guide général pour vous aider à choisir les bons ustensiles.

Ustensiles de cuisine	Micro-ondes
Verre thermorésistant	Oui
Verre non thermorésistant	Non
Céramiques thermorésistantes	Oui
Plat en plastique pour le micro-ondes	Oui
Essuie-tout	Oui
Plateau métallique	Non
Support en métal	Non
Récipient en aluminium et papier d'aluminium	Non

4 Fonctionnement

4.1 Panneau de commande



• Écran

Il affiche le temps de cuisson, le niveau de puissance, les indicateurs d'action et l'heure.

• Niveau de puissance -

Appuyez sur ce bouton pour régler le niveau de puissance du micro-ondes.

• Grille -

Appuyez sur ce bouton pour définir un programme de cuisson du gril.

• Micro+Grille -

Appuyez pour régler le programme de cuisson combiné micro-ondes et gril.

• Décongélation Temps -

Appuyez sur ce bouton pour dégivrer les aliments en fonction du temps.

• Décongélation Poids -

Appuyez sur ce bouton pour dégivrer les aliments en fonction du poids.

• Bouton de cuisson automatique

Des réglages instantanés pour cuisiner des aliments populaires.

• -/+ ⊖ ⊕

Appuyez sur ce bouton pour régler le temps.

• Démarrer/Arrêter - ▶||

Appuyez sur ce bouton pour démarrer et arrêter les programmes de cuisson.

• Horloge -

Appuyez sur ce bouton pour régler l'heure de l'horloge. Ce bouton permet également de régler le verrouillage enfant.

• Mute -

Permet de régler la fonction Muet.

• Annuler -

Appuyez sur ce bouton pour annuler le programme de cuisson.

4 Fonctionnement

4.2 Fonctionnement

- Lorsque le four est branché pour la première fois, l'écran affiche «0:00».
- En cours de réglage, si vous appuyez une fois sur la touche ANNULER ou si vous vous interrompez pendant environ 5 minutes, le four revient en mode veille.
- Pendant la cuisson, si vous appuyez une fois sur le bouton DÉMARRER/ARRÊTER ou ouvrez la porte du four, le programme se met en pause, ensuite appuyez une fois sur le bouton DÉMARRER/ARRÊTER à l'état de pause pour continuer.
- Pendant la cuisson, appuyez à deux reprises sur le bouton ANNULER, le programme s'annulera.
- Lorsque vous appuyez sur la touche DÉMARRER/ARRÊTER et que la porte du four à micro-ondes est ouverte, l'écran affiche «door» pour rappeler à l'utilisateur de fermer la porte du four à micro-ondes.
- Une fois la cuisson terminée, l'écran affiche «Fin» avec un son toutes les deux minutes jusqu'à ce que l'utilisateur appuie sur un bouton ou ouvre la porte.

4.3 Réglage de l'horloge

L'horloge fonctionne en cycle de 12 ou 24 heures, vous pouvez le sélectionner en appuyant sur le bouton « HORLOGE ».

1. En mode Veille, appuyez sur le bouton « HORLOGE » plusieurs fois pour choisir une horloge de 12 ou 24 heures. Appuyez sur le bouton « DÉMARRER /ARRÊTER » pour confirmer.
2. Appuyez sur les boutons « -/+ » pour régler les chiffres de l'heure.
3. Appuyez une fois sur le bouton « HORLOGE ».
4. Appuyez sur les boutons « -/+ » pour régler les chiffres des minutes.
5. Appuyez sur le bouton « HORLOGE » pour confirmer.



Pendant la cuisson, vous pouvez voir le temps d'horloge actuel en appuyant sur « HORLOGE ».

4.4 Cuisson au micro-ondes

1. En mode Veille, appuyez plusieurs fois sur la touche « NIVEAU DE PUISSANCE » pour régler le niveau de puissance.
2. Appuyez sur les boutons « -/+ » pour régler le temps de cuisson. Les plages de temps vont de 30 secondes à 95 minutes.
3. Appuyez sur le bouton « DÉMARRER /ARRÊTER » pour démarrer.

Appuyez plusieurs fois sur le bouton « NIVEAU DE PUISSANCE » pour régler le niveau de puissance :

Appuyez sur le bouton NIVEAU DE PUISSANCE	Puissance (écran)
Une fois	100 % (P100)
Deux fois	80 % (P-80)
3 fois	50% (P-50)
4 fois	30% (P-30)
5 fois	10% (P-10)
6 fois	0% (P-00)



Pendant la cuisson, vous pouvez vérifier le niveau de puissance en cours en appuyant sur le bouton « NIVEAU DE PUISSANCE ». Si vous souhaitez cuisiner à pleine puissance, sautez la première étape.

4.5 Grill

La cuisson au grill est particulièrement indiquée pour de fines tranches de viande, des steaks, des côtelettes, des kebabs, des saucisses ou des morceaux de poulet. Elle convient également pour les sandwiches chauds et les gratins.

1. En mode veille, appuyez une fois sur la touche « GRILLE ». Appuyez sur le bouton « DÉMARRER / ARRÊTER » pour confirmer.

4 Fonctionnement

- Appuyez sur les boutons « -/+ » pour régler le temps de cuisson. Les plages de temps vont de 30 secondes à 95 minutes.
- Appuyez sur le bouton « DÉMARRER /ARRÊTER » pour démarrer.

4.6 Micro-ondes+Grille

Le grilleur fonctionne plus longtemps que le micro-ondes en mode de cuisson combiné 1, à utiliser pour le poisson et le gratin. Mais le micro-ondes fonctionne plus longtemps que le grille en mode de cuisson combiné 2, à utiliser pour le pudding, les omelettes, les pommes de terre au four et la volaille.

- En mode veille, appuyez plusieurs fois sur la touche « MICRO+GRILLE » pour sélectionner « C-1 » ou « C-2 ». Appuyez sur le bouton « DÉMARRER /ARRÊTER » pour confirmer.
- Appuyez sur les boutons « -/+ » pour régler le temps de cuisson. Les plages de temps vont de 30 secondes à 95 minutes.
- Appuyez sur le bouton « DÉMARRER /ARRÊTER » pour démarrer.

4.7 Dégivrage par durée

- En mode Veille, appuyez une fois sur le bouton « Dégivrage par durée ».
- Appuyez sur les boutons « -/+ » pour régler le Décongélation Temps. Les plages de temps vont de 30 secondes à 95 minutes.
- Appuyez sur le bouton « DÉMARRER /ARRÊTER » pour démarrer.

4.8 Décongélation Poids

Le Décongélation Temps et le niveau de puissance sont automatiquement définis une fois que le poids des aliments est programmé. Le poids des aliments congelés varie entre 100 g et 2000 g.

- Appuyez plusieurs fois sur le bouton « Décongélation Poids » pour régler le poids des aliments :

- Appuyez sur le bouton « DÉMARRER /ARRÊTER » pour démarrer.



Pendant le dégivrage, le système se met en pause pour rappeler à l'utilisateur de retourner l'aliment et d'appuyer ensuite sur le bouton « DÉMARRER/ARRÊTER » pour continuer.

4.9 Fonction du micro-ondes

Permet de régler la fonction Muet : En mode Veille, appuyez sur le bouton « MUTE » et maintenez-le enfoncé pendant 3 secondes, l'écran affichera « OFF » pendant 3 secondes. Le bouton Fonction de mise en sourdine a été activé.

Permet de supprimer la fonction Muet : En mode Muet, appuyez sur le bouton « MUTE » et maintenez-le enfoncé pendant 3 secondes, l'écran affichera « ON » pendant 3 secondes.

4.10 Sécurité enfants

Ce dispositif empêche toute utilisation du four par les enfants sans surveillance.

Activation : En mode Veille, appuyez sur le bouton « HORLOGE » et maintenez-le enfoncé pendant 3 minutes, le four se met automatiquement en mode « Sécurité enfants » et le voyant lumineux de verrouillage s'allume. En mode Verrouillage, tous les boutons sont désactivés.

Désactivation : Appuyez sur le bouton « HORLOGE » et maintenez-le enfoncé pendant 3 secondes pour annuler le programme.

4.11 Protection contre l'accès au bouton

En tout état, si un bouton situé sur le panneau de commande est accessible pendant 1 minute le programme cesse de fonctionner immédiatement, l'écran affiche « E-11 » et le système émet un bip. Si le bouton est accessible tout le temps, un bip retentit chaque minute. Un bouton est invalide en ce moment. Après le dépannage, appuyez sur le

4 Fonctionnement











bouton « ANNULER » pour revenir au mode Veille.

4.12 Cuisson automatique

Pour les aliments ou le mode de cuisson suivant, il n'est pas nécessaire de programmer le temps et la puissance de cuisson. Il suffit d'indiquer le type d'aliments que vous souhaitez cuisiner ainsi que le poids ou les portions de ces aliments.

1. En mode Veille, appuyez une fois sur le bouton de menu correspondant ou plusieurs fois pour régler le poids et les portions des aliments.

2. Appuyez sur le bouton « DÉMARRER / ARRÊTER » pour démarrer.

Aliment	Remarque
 Faire Fondre (50 g, 100 g)	Le résultat de la cuisson automatique dépend des facteurs tels que la forme et la taille de l'aliment, votre préférence quant au degré de cuisson de certains aliments, et même la façon dont vous placez l'aliment dans le four. Si vous trouvez le résultat de toute façon pas tout à fait satisfaisant, veuillez ajuster un peu le temps de cuisson en conséquence.
 Pomme de Terre (230 g/portion, 1-3 portions)	
 Légumes (200-600 g)	
 Pizza (200 g, 300 g, 400 g)	
 Pâtes (50 g, 100 g, 150 g)	
 Riz (200-600 g)	
 Volaille (500-1200 g)	
 Viande (200-700 g)	
 Poisson (150-600 g)	
 Réchauffer (200-600 g)	

5 Nettoyage et entretien

5.1 Nettoyage et entretien



AVERTISSEMENT : N'utilisez jamais d'essence, de solvants ou de nettoyants abrasifs, d'objets métalliques ou de brosses dures pour nettoyer l'appareil.



AVERTISSEMENT : Ne trempez jamais l'appareil ou son cordon d'alimentation dans de l'eau ou dans tout autre liquide.

1. Éteignez le four et débranchez la fiche d'alimentation de la prise murale avant le nettoyage.
2. Patientez jusqu'au refroidissement complet de l'appareil.
3. Maintenez l'intérieur du four propre. Lorsque des éclaboussures d'aliments ou des liquides renversés se déposent sur les parois du four, essuyez-les à l'aide d'un chiffon humide. Utilisez un détergent doux si le four est très sale. Évitez l'utilisation d'aérosol et d'autres nettoyants abrasifs, car ils peuvent tacher, rayer ou ternir la surface de la porte.
4. Nettoyez les surfaces extérieures avec un chiffon humide. Pour éviter d'endommager les pièces fonctionnelles à l'intérieur du four, ne laissez pas l'eau s'infiltrer par les orifices de ventilation.
5. Essuyez régulièrement les deux côtés de la porte et de la fenêtre, les joints d'étanchéité de la porte et les pièces adjacentes avec un chiffon humide pour nettoyer tout déversement ou toute éclaboussure. N'utilisez pas de nettoyants abrasifs.
6. Utilisez un nettoyant à la vapeur.
7. Ne laissez pas le panneau de commande se mouiller. Nettoyez avec un chiffon humide et doux. Lorsque vous nettoyez le panneau de commande, laissez la porte du four ouverte pour éviter que le four ne s'allume accidentellement.
8. Si de la vapeur s'accumule à l'intérieur ou autour de la porte du four, essuyez-la à l'aide d'un chiffon doux. Cela se produit lorsque le four à micro-ondes fonctionne dans des conditions d'extrême humidité. Ce phénomène est normal.
9. Il est parfois nécessaire de retirer le plateau en verre pour le nettoyer. Lavez le plateau dans de l'eau tiède savonneuse ou au lave-vaisselle.
10. Nettoyez régulièrement l'anneau de rouleur et le plancher du four pour éviter des bruits excessifs. Essuyez simplement la surface inférieure du four à l'aide d'un détergent doux. Vous pouvez laver l'anneau de rouleur dans de l'eau tiède savonneuse ou au lave-vaisselle. Lorsque vous retirez l'anneau de rouleur du fond de la cavité pour le nettoyer, veillez à le replacer dans la bonne position.
11. Pour éliminer les odeurs de votre four, mélangez une tasse d'eau avec le jus et le zeste d'un citron dans un bol profond utilisable au micro-ondes et placez le bol dans le four pendant 5 minutes. Nettoyez soigneusement et séchez ensuite en vous servant d'un chiffon doux.
12. Lorsqu'il est nécessaire de remplacer la lampe du four, veuillez consulter un vendeur pour la faire remplacer.
13. Le four doit être régulièrement nettoyé et tous les dépôts d'aliments doivent être retirés. Tout défaut de conservation du four dans un état propre peut entraîner la détérioration de sa surface, ce qui en retour pourrait affecter la durée de vie de l'appareil et éventuellement des situations dangereuses.
14. Ne jetez pas cet appareil avec les ordures ménagères ; il doit être mis au rebut dans le centre de collecte prévu à cet effet par les autorités municipales.
15. Lorsque vous utilisez le four à micro-ondes avec fonction grill pour la première fois, il peut produire de légères fumées et odeurs. Ce phénomène est normal, car le four comporte une plaque d'acier recouverte

5 Nettoyage et entretien

d'huile de lubrification, et lorsqu'il est neuf, il produit des fumées et des odeurs générées par la combustion de l'huile lubrification. Ce phénomène disparaît après une période d'utilisation.

5.2 Rangement

- Si vous ne comptez pas utiliser votre appareil pendant un certain temps, veuillez le ranger soigneusement.
- Veillez également à ce que l'appareil soit débranché, complètement refroidi et entièrement sec.
- Conservez l'appareil dans un endroit frais et sec.
- Tenez l'appareil hors de la portée des enfants.

5.3 Manipulation et transport

- Pendant la manipulation et le transport, portez toujours l'appareil dans son emballage d'origine. L'emballage de l'appareil le protège des dommages physiques.
- Ne placez pas de charges lourdes sur l'appareil ou sur l'emballage. Cela pourrait l'endommager.
- Toute chute de l'appareil peut le rendre non opérationnel ou l'endommager de façon permanente.

6 Dépannage

Problème	Solutions possibles
Si le four ne fonctionne pas	Vérifiez si le four est branché correctement. Si tel n'est pas le cas, débranchez la fiche de la prise, patientez 10 secondes, puis rebranchez correctement la fiche.
	Vérifiez si le fusible est grillé ou si le disjoncteur principal a déclenché. S'ils fonctionnent correctement, vérifiez le bon état de la prise en branchant un autre appareil.
	Vérifiez que vous avez correctement programmé le panneau de commande et réglé la minuterie.
	Vérifiez que la porte est hermétiquement fermée en enclenchant le système de verrouillage de sécurité de la porte. Dans le cas contraire, la diffusion des micro-ondes dans le four s'en verra empêchée.
Au cas où aucune des mesures ci-dessus ne permettrait de résoudre le problème, contactez un technicien qualifié. Évitez d'essayer de régler ou de réparer le four vous-même.	

Molimo, prvo pročitajte ovaj priručnik!





Poštovani,

zahvaljujemo na odabir uređaja tvrtke Beko. Nadamo se da će vas ovaj uređaj koji je proizveden primjenom kvalitetne i najmodernije tehnologije dobro služiti. Zbog toga, molimo pažljivo pročitajte cijeli ovaj korisnički priručnik i ostale priložene dokumente prije korištenja uređaja te ga sačuvajte za buduću upotrebu. Ako uređaj predajete nekom drugom tada im dajte i korisnički priručnik. Pridržavajte se uputa tako da posvetite pažnju svim informacijama i upozorenjima u korisničkom priručniku.

Upamtite da se ovaj korisnički priručnik može odnositi i na druge modele. Razlike između modela izričito su opisane u priručniku.

Značenje simbola

Sljedeći simboli koriste se u različitim dijelovima ovog korisničkog priručnika:

	Važne informacije i korisni savjeti o upotrebi.
	Upozorenja o opasnim situacijama vezanim za sigurnost života i imovine.
	Upozorenje o vrućim površinama.
	Upozorenje na električni udar.



Ovaj uređaj je proizveden u ekološkim postrojenjima bez zagađenja okoliša.

1 Važne upute za sigurnost i očuvanje okoliša

Pažljivo pročitajte ove važne sigurnosne upute i čuvajte ih za buduću uporabu

1.1 Sigurnosna upozorenja

Ovaj odjeljak sadrži sigurnosne upute koje će vam pomoći zaštititi se od požara, strujnog udara, izlaganju energiji mikrovalova, tjelesnih ozljeda ili oštećenja imovine. Nepridržavanje ovih uputa poništava sva odobrena jamstva.

- Mikrovalne pećnice tvrtke Beko usklađene su s važećim sigurnosnim standardima, stoga, u slučaju bilo kakvog oštećenja uređaja ili strujnog kabela treba ih popraviti ili zamijeniti zastupnik, servis ili stručnjak ili ovlaštenu servisnu kako bi se izbjegla daljnja oštećenja. Neispravan ili nestručan popravak mogu biti opasni i predstavljati opasnost za korisnika.
- Ovaj uređaj namijenjen je uporabiti u kućanstvu te za primjenu u prostorima poput sljedećeg:
 - kuhinja za osoblje, trgovina, ureda i drugih radnih okruženja;
 - farmi;
 - od strane gostiju u hotelima, ili drugim vrstama sličnih uslužnih objekata;
 - u uslužnim objektima poput pansiona.
- Nije dizajniran za primjenu u industriji ili laboratoriju.
- Ne pokušavajte pokrenuti pećnicu kada su joj vrata otvorena; u protivnom možete se izložiti štetnoj energiji mikrovalova. Sigurnosno zaključavanje se ne smije deaktivirati ili mijenjati.
- Mikrovalna pećnica namijenjena je za zagrijavanje hrane i pića. Sušenje hrane i odjeće te grijanje termofora, kućnih papuča, spužvi, vlažnih krpa i slično može izazvati opasnost od ozljede, zapaljenja ili požara.
- Ne stavljajte predmet između prednje strane i vrata pećnice. Ne dozvolite da su u unutrašnjosti pećnice nakupe nečistoća ili ostaci sredstva za čišćenje.
- Bilo koje servisne poslove koji uključuju uklanjanje poklopca koji pruža zaštitu od izlaganja energiji mikrovalova trebaju obaviti ovlaštene osobe/servis.

1 Važne upute za sigurnost i očuvanje okoliša

Svaki drugi pristup je opasan.

- Proizvod je namijenjen za kuhanje, zagrijavanje i odmrzavanje hrane u kućanstvima. Ne smije se koristiti za komercijalne namijene.
- Pećnica nije namijenjena sušenju živih bića.
- Ne koristite uređaj za sušenje odjeće ili kuhinjskih krpa.
- Ne koristite uređaj na otvorenom, u kupaonicama, u vlažnom okruženju ili na mjestima gdje se može ovlažiti.
- Ne preuzima se nikakva odgovornost niti jamstvo za štetu nastalu zbog pogrešne primjene ili nepravilnog rukovanja uređajem.
- Nikad ne pokušavajte rastaviti uređaj. Neće se prihvatiti jamstveni zahtjev za štetu nastalu zbog nepravilnog rukovanja.
- Koristite samo originalne dijelove ili dijelove koje je preporučio proizvođač.
- Tijekom upotrebe ne ostavljajte uređaj bez nadzora.
- Uređaj uvijek koristite na stabilnoj, ravnoj, čistoj, suhoj i neklizajućoj površini.
- Uređaj se ne smije koristiti s vanjskim tajmerom sata ili odvojenim sustavom daljinskog upravljanja.
- Prije prve upotrebe uređaja očistite sve dijelove. Pojednosti pogledajte u dijelu "Čišćenje i održavanje".
- Uređaj koristite samo za ono za što je namijenjen kako je opisano u ovom priručniku.
- Uređaj postaje jako vruć tijekom upotrebe. Pripazite i ne dirajte vruće dijelove unutar pećnice.
- Ne rukujte pećnicom kada je prazna.
- Kuhinjski pribor može postati vruć zbog prijenosa topline sa zagrijane hrane na pribor. Možda ćete trebati koristiti kuhinjske rukavice za držanje kuhinjskog pribora.
- Trebate provjeriti kuhinjski pribor i utvrditi smije li se koristiti u mikrovalnoj pećnici.
- Pećnicu ne stavljajte na štednjake ili druge uređaje koji stvaraju toplinu. U protivnom to ih

1 Važne upute za sigurnost i očuvanje okoliša

- može oštetiti i poništiti jamstvo.
- Para može izaći kada otvarate poklopce ili podižete foliju nakon kuhanja hrane.
 - Uređaj i njegova dostupna površina mogu postati vrlo vrući kada se uređaj koristi.
 - Vrata i vanjsko staklo mogu postati jako vrući kada se uređaj koristi.
 - Pripazite da napajanje iz strujne mreže odgovara informacijama navedenim na nazivnoj ploči uređaja.
 - Jedini način za odspajanje uređaja iz strujnog napajanja je iskopčavanje strujnog utikača iz strujne utičnice.
 - Uređaj koristite samo s uzemljenom utičnicom.
 - Nikada ne koristite uređaj ako su kabel za napajanje ili sam uređaj oštećeni.
 - Uređaj ne koristite s produžnim kabelom.
 - Nikad ne dirajte uređaj ili utikač s vlažnim ili mokrim rukama.
 - Uređaj postavite tako da je utikač uvijek dostupan.
 - Spriječite oštećenje strujnog kabela tako što ga nećete gnječiti, savijati i trljati o oštre rubove. Strujni kabel držite podalje od vrućih površina i otvorenog plamena.
 - Pripazite da ne postoji opasnost po strujni kabel tako da ga se slučajno povuče ili da se netko spotakne preko njega dok uređaj radi.
 - Isključite uređaj iz napajanja prije svakog čišćenja i kada uređaj ne koristite.
 - Ne povlačite strujni kabel uređaja kako biste ga iskopčali iz strujnog napajanja i nikad nemojte omotavati strujni kabel oko uređaja.
 - Ne uranjajte uređaj, strujni kabel ili utikač u vodu ili druge tekućine. Ne držite ga pod tekućom vodom.
 - Ako zagrijevate hranu koja je u plastičnim ili papirnatim posudama, pripazite na pećnicu jer se posude mogu zapaliti.
 - Prije stavljanja u pećnicu papirnatih ili plastičnih vrećica uklonite s njih vezice za vezivanje i/

1 Važne upute za sigurnost i očuvanje okoliša

ili metalne ručke.

- Ako primijetite dim, isključite uređaj ili ga odspojite iz strujne utičnice i držite vrata zatvorena kako bi se obuzdao plamen.
- Mikrovalnu pećnicu ne koristite kao prostor za čuvanje/odlaganje stvari. Kada se pećnica ne koristi ne ostavljajte u njoj predmete od papira, kuhinjski pribor ili namirnice.
- Radi izbjegavanja opeklina sadržaj bočica za hranjenje i dječje hrane u staklenkama treba se promiješati ili promućkati, a temperatura se treba provjeriti prije konzumacije.
- Ovaj uređaj pripada u skupinu 2 razred B ISM opreme. Skupina 2 sadrži svu ISM (Industrial, Scientific and Medical - industrijsku, znanstvenu i medicinsku) opremu u kojoj se namjerno stvara radijsko-frekvencijska energija i/ili se koristi u obliku elektromagnetskog zračenja za obradu materijala i elektroerozijske opreme.
- Oprema razreda B prikladna je za primjenu u domaćinstvima

i ustanovama koje su izravno spojene na niskonaponsku električnu mrežu.

- U pećnici ne koristite ulje za kuhanje. Vrelo ulje može oštetiti dijelove i materijale pećnice te može čak izazvati i opekline.
- Probodite hranu s debljom korom poput krumpira, tikvica, jabuka ili kestena.
- Uređaj postavite tako da je stražnja strana okrenuta prema zidu.
- Prije pomicanja uređaja učvrstite okretni dio i tako spriječite štetu.
- Jaja u ljusci, cijela tvrdo kuhana jaja ne trebaju se zagrijavati u mikrovalnim pećnicama jer mogu eksplodirati, čak i kad završi postupak zagrijavanja u mikrovalnoj pećnici.

UPOZORENJE: Ako su vrata ili brtva na vratima oštećeni tada se pećnica ne smije koristiti dok je ne popravi kvalificirana osoba.

UPOZORENJE: Opasno je za svakog, osim za stručne osobe, izvršiti servis ili popravak koji uključuje skidanje poklopca koji

1 Važne upute za sigurnost i očuvanje okoliša

pruža zaštitu od izlaganja energiji mikrovalova.

UPOZORENJE: Tekućine i druga hrana moraju se zagrijavati u zatvorenim posudama jer mogu eksplodirati.

- Pećnicu treba redovito čistiti i uklanjati ostatke hrane.
- Trebate ostaviti minimalno 20 cm razmaka iznad gornje površine pećnice.
- Nemojte prekuhati hranu, jer u protivnom možete izazvati požar.
- Za čišćenje uređaja ne koristite kemikalije i parne čistače.
- Preporučuje se izniman oprez kada se uređaj koristi u blizini djece i osobe sa smanjenim tjelesnim, osjetilnim ili metalnim sposobnostima.
- Ova uređaj mogu koristiti djeca starija od 8 godina te osobe sa smanjenim sa smanjenim tjelesnim, osjetilnim ili mentalnim sposobnostima ili s nedostatnim iskustvom i znanjem ako su pod nadzorom i ako su dobile potrebne upute za rad s uređajem na siguran način te ako razumiju moguće opasnosti. Djeca

se ne smiju igrati s uređajem. Postupke čišćenja i korisničkog održavanja ne smiju obavljati djeca, osim ako nisu pod nadzorom.

- **Opasnost od gušenja!** Svu ambalažu držite izvan dohvata djece.
- Zbog pretjerane topline koja proizlazi iz načina rada roštilja ili kombiniranog načina rada djeci se treba dozvoliti korištenje tih načina rada samo pod nadzorom odrasle osobe.
- Proizvod i strujni kabel čuvajte tako da ih ne mogu dohvatiti djeca mlađa od 8 godina.
- Ne kuhajte hranu izravno na staklenom pladnju. Hranu stavite u/na odgovarajuće kuhinjsko posuđe prije stavljanja u pećnicu.
- Metalne posude za hranu i piće ne smiju se koristiti za vrijeme kuhanja u mikrovalnoj pećnici. U protivnom, može doći do iskrenja.
- Ovaj proizvod nije dizajniran za ugradnju. Nemojte stavljati proizvod u ormar ili kutiju dok je u uporabi.

1 Važne upute za sigurnost i očuvanje okoliša

1.2 Sukladnost s Direktivom o gospodarenju otpadnim električnim i elektroničkim uređajima i opremom (WEEE Directive) i zbrinjavanje iskorištenog proizvoda:

Ovaj proizvod usklađen je s WEEE direktivom EZ (2012/19/EZ). Ovaj proizvod nosi klasifikacijsku oznaku za električni i elektronski otpad (WEEE).

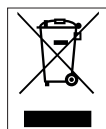

Ovaj simbol označava da ovaj proizvod ne treba odlagati s ostalim otpadom iz kućanstva na kraju vijeka uporabe. Rabljeni uređaj mora se vratiti u službeno zbirno mjesto za recikliranje električnih i elektronskih uređaja. Da biste pronašli mjesta za zbrinjavanje kontaktirajte lokalne vlasti ili prodavača od kojeg ste kupili proizvod. Sva kućanstvo igra važnu ulogu u uporabi i reciklaži iskorištenih uređaja. Odgovarajući zbrinjavanje iskorištenih proizvoda pomaže spriječiti potencijalne negativne posljedice za okoliš i ljudsko zdravlje.

1.3 Usklađenost sa RoHS direktivom:

Ovaj proizvod je sukladan Direktivi EU o ograničavanju opasnih tvari (RoHS Directive) (2011/65/EU). Proizvod ne sadrži štetne i zabranjene materijale koji su specificirani u Direktivi.

1.4. Informacije o pakiranju



Ambalažni materijal proizvoda proizveden je od recikliranih materijala u skladu s nacionalnim odredbama o zaštiti okoliša. Ambalažni materijal ne zbrinjajte zajedno s kućanskim i drugim otpadom. Odnosite ga u sabirne centre za ambalažni materijal određene od strane tijela lokalnih vlasti.

2 Mikrovalna pećnica

2.1 Pregled

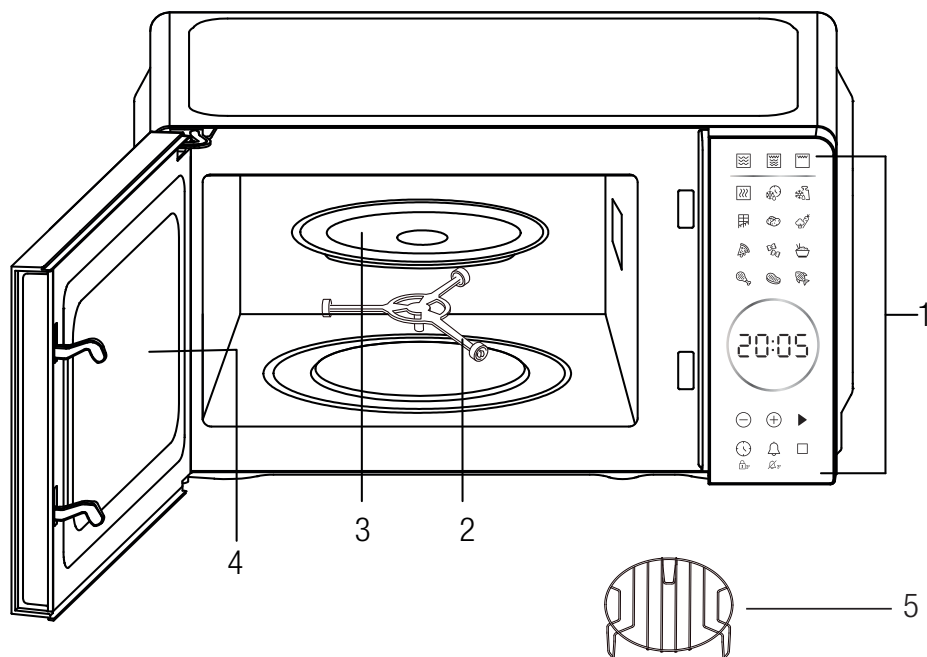

Kontrole i dijelovi

1. Upravljačka ploča
2. Prsten okretnog dijela
3. Stakleni pladanj
4. Vrata pećnice
5. Metalna rešetka

2.2 Tehnički podaci

Model	MGC 20130 BB	MGC 20130 SB
Nazivni napon	230V~, 50Hz	
Nazivna ulazna snaga (mikrovalova)	1050 W	
Snaga roštilja	1000 W	
Nazivna izlazna snaga	700 W	
Frekvencija mikrovalova	2450MHz	
Promjer okretnog dijela	255 mm	
Kapacitet pećnice	20 L	
Boja	Crna	Srebrna

Zadržana su prava tehničkih i nacrtnih promjena.

Oznake na uređaju ili navedene vrijednosti u drugim dokumentima dostavljenima s proizvodom su vrijednosti dobivene u laboratorijskim uvjetima u skladu s važećim standardima. Ove vrijednosti mogu se razlikovati ovisno o upotrebi uređaja i uvjetima u okruženju.

2 Mikrovalna pećnica

2.3 Instalacija okretnog dijela

- Stakleni pladanj nikad ne postavljajte obrnuto. Stakleni pladanj nikad ne smije biti ograničen.
- I stakleni pladanj i potporni okretni dio trebaju se uvijek koristiti prilikom kuhanja.
- Hrana i posude s hranom uvijek se trebaju staviti na stakleni pladanj prilikom kuhanja.
- Ako stakleni pladanj ili potporni okretni dio napuknu ili se slome tada kontaktirajte najbliži ovlaštenu servis.

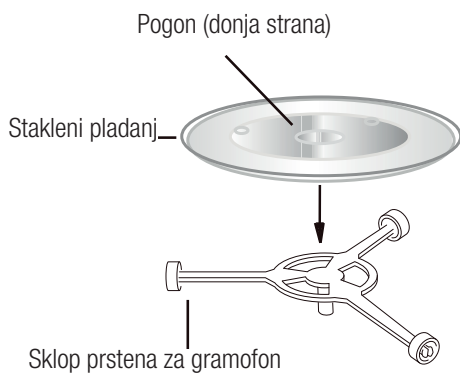

3 Instalacija i priključivanje

3.1 Instalacija

1. Pripazite je li sav ambalažni materijal uklonjen s unutrašnje strane vrata.



UPOZORENJE: Provjerite je li pećnica oštećena, je su li vrata krivo poravnata ili savinuta, je su li oštećene brtve na vratima ili njihova površina, je su li slomljene ili opuštene šarke na vratima i reze te postoje li udubljenja u otvoru ili na vratima pećnice. Ako postoje oštećenja, ne rukujte pećnicom te kontaktirajte kvalificirano osoblje servisa.

2. Ovu mikrovalnu pećnicu trebate postaviti na ravnu, stabilnu površinu kako bi izdržala svoju težinu i najtežu hranu koja će se vjerojatno kuhati u pećnici.
3. Ne postavljajte pećnicu kada se generira toplina, vlaga ili visoka vlažnost ili pored zapaljivih materijala.
4. Za ispravan rad, pećnica treba imati dovoljan protok zraka. Omogućite razmak od 20cm iznad pećnice, 10cm iza te 5cm sa strane. Ne pokrivajte i ne blokirajte otvore na uređaju. Ne uklanjajte nožice.
5. Ne rukujte pećnicom bez staklenog pladnja, nosivog valjka i osovine u ispravnom položaju.
6. Pripazite strujni kabel ne smije biti oštećen te ne smije prolaziti ispod pećnice ili preko bilo kakve vruće ili oštre površine.
7. Utičnica mora biti lako dostupna tako da se uređaj može lako iskopčati u hitnom slučaju.
8. Ne koristite pećnicu na otvorenom.

3.2 Radijske smetnje

Rad mikrovalne pećnice može izazvati smetnje u prijemu signala radio-uređaja, televizora ili slične opreme.

Kada se pojave smetnje, one se mogu smanjiti ili ukloniti poduzimanjem sljedećih mjera:

1. Očistite vrata i površinu brtvi pećnice.

2. Promijenite smjer primanja signala antene radio-uređaja ili televizora.
3. Premjestite mikrovalnu pećnicu ovisno o prijemu.
4. Udaljite mikrovalnu pećnicu dalje od prijemnika.
5. Ukopčajte mikrovalnu pećnicu u drugu utičnicu tako da mikrovalna pećnica i prijemnik budu uključeni u različite dijelove strujnog kruga.

3.3 Načela kuhanja u mikrovalnoj pećnici

1. Pažljivo razmjestite hranu. Deblje dijelove stavite prema vanjskom dijelu posude za kuhanje.
2. Pazite na vrijeme kuhanja. Kuhajte što je kraće moguće od naznačenih vremena te ako je potrebno produžite vrijeme kuhanja. Hrana koja je pretjerano prekuhana može se dimiti ili zapaliti.
3. Za vrijeme kuhanja prekriti hranu. Poklopci sprječavanju prolijevanje hrane i omogućuju ravnomjerno kuhanje hrane.
4. Tijekom kuhanja u mikrovalnoj pećnici hranu okrenite jedanput i tako ubrzajte kuhanje, npr. piletine ili hamburgera. Veliki komadi poput pečenja moraju se okrenuti barem jedanput.
5. Preraspodijelite hranu poput mesnih okruglica kada prođe pola vremena kuhanja od vrha prema dnu i od središta posude prema van.

3.4 Upute za uzemljenje

Ovaj uređaj mora se uzemljiti. Ova pećnica opremljena je s kabelom koji ima žicu za uzemljenje s uzemljenim utikačem. On se mora ukopčati u zidnu utičnicu koja je ispravno instalirana i uzemljena. U slučaju kratkog spoja, uzemljenje smanjuje opasnost od strujnog udara omogućavajući protok električne energije kroz žicu za njen odvod. Preporučuje se instalirati zasebni strujni krug samo za pećnicu. Upotreba visokog napona je opasna i može rezultirati požarom ili drugim nezgodama i oštetiti pećnicu.

3 Instalacija i priključivanje



UPOZORENJE: Neispravna upotreba uzemljenog utikača može izazvati opasnost od strujnog udara.



Ako imate bilo kakvih pitanja u vezi s uzemljenjem ili uputama u vezi električnih instalacija, tada se posavjetujte s kvalificiranim električarom ili osobljem servisa.



Ni proizvođač ni zastupnik ne prihvaćaju odgovornost za oštećenja pećnice niti za tjelesne ozljede koje su nastale kao rezultat ne pridržavanja postupaka prilikom priključivanja na električnu mrežu.

Žice u ovom strujnom kabelu obojane su u skladu sa sljedećim pravilom:

Zelena i žuta = UZEMLJENJE

Plava = NEUTRALNA (tzv. nula)

Smeđa = POD NAPONOM

3.5. Vodič za kuhinjski pribor

1. Mikrovalovi ne mogu prodrjeti kroz metal. Koristite samo kuhinjsko posuđe koje je prikladno za korištenje u mikrovalnim pećnicama. Metalne posude za hranu i piće ne smiju se koristiti za vrijeme kuhanja u mikrovalnoj pećnici. Ovaj zahtjev ne primjenjuje se ako proizvođač izričito navodi veličinu i oblik metalnih posuda prikladnih za kuhanje u mikrovalnoj pećnici.
2. Mikrovalovi ne mogu prodrjeti kroz metal, stoga se metalni kuhinjski pribor ili posuđe s metalnim obrubom ne smije koristiti.
3. Ne koristite proizvode od recikliranog papira prilikom kuhanje u mikrovalnoj pećnici, jer oni mogu sadržavati male komadiće metala što može izazvati iskrenje i/ili požar.
4. Preporučuju se okrugle/ovalne posude za kuhanje u odnosu na kvadratne/duguljaste, jer se hrana u kutovima obično prekuha.

5. Uske trake aluminijske folije mogu se koristiti kako bi se spriječilo prekuhavanje izloženih dijelova. Ali, budite pažljivi i ne koristite ih previše te održavajte udaljenost od 1 inča (2,54cm) između folije i otvora pećnice.

Popis u nastavku je općeniti vodič koji će vam pomoći u odabiru odgovarajućeg kuhinjskog pribora.

Kuhinjsko posuđe	Mikrovalna
Vatrostalno staklo	Da
Staklo koje nije otporno na toplinu	Ne
Vatrostalna keramika	Da
Plastično posuđe koje se sigurno može koristiti u mikrovalnoj pećnici	Da
Kuhinjski papir	Da
Metalna posuda	Ne
Metalna rešetka	Ne
Aluminijska folija i posude od folije	Ne

4 Rukovanje

4.1 Upravljačka ploča



• Zaslou

Prikazani su vrijeme kuhanja, snaga, pokazatelji i vrijeme.

• Razina snage -

Pritisnite i podesite razinu snage mikrovalova.

• Roštilj -

Pritisnite i podesite program pečenja na roštilju.

• Mikro+Roštilj -

Pritisnite i podesite program spremanja hrane u mikrovalnoj i na roštilju.

• Vrijeme odmrzavanja -

Pritisnite za odmrzavanje hrane u skladu s podešenim vremenom.

• Težina odmrzavanja -

Pritisnite za odmrzavanje hrane u skladu s težinom hrane.

• Gumbi automatskog kuhanja

Trenutne postavke za pripremu omiljene hrane.

• -/+ ⊖ ⊕

Pritisnite za podešavanje vremena.

• Start/Stop - ►||

Pritisnite za početak i završetak vremena kuhanja.

• Sat -

Pritisnite za podešavanje vremena sata. Također, koristi se za podešavanje blokade za djecu.

• Prigušeno -

Koristi se za podešavanje funkcije prigušeno.

• Poništi -

Pritisnite za poništenje programa kuhanja.

4.2 Rukovanje

• Kada se pećnica prvi put ukopča u strujnu utičnicu, na zaslonu će se prikazati „0:00“.

• U postupku podešavanja, jednom pritisnite gumb PONIŠTI ili pauzirajte približno 5 minuta, tada će

4 Rukovanje

se pećnica prebaciti u način rada pripravnosti.

- Za vrijeme kuhanja, ako jednom pritisnete gumb START/STOP ili otvorite vrata pećnice, program će se pauzirati, zatim jednom pritisnete gumb START/STOP tijekom pauze pećnica će nastaviti s radom.
- Za vrijeme kuhanja, dvaput pritisnete gumb PONIŠTI, tada še se program poništiti.
- Kada pritisnete gumb START/STOP, a vrata mikrovalne pećnice su otvorena, na zaslonu će se prikazati „vrata“ i tako podsjetiti korisnika da treba zatvoriti vrata mikrovalne pećnice.
- Kada kuhanje završi, na zaslonu će se prikazati kraj i začut će se zvuk biip i tako podsjetiti korisnika svake dvije minute dok korisnik ne pritisne bilo koji gumb ili ne otvori vrata.

4.3 Podešavanje sata

Sat može prikazati vrijeme u 12-satnom ili 24-satnom formatu, a vi to možete odabrati pritiskom na gumb „SAT“.

1. U načinu rada pripravnosti, uzastopno pritisnite gumb „SAT“ i odaberite 12-satni ili 24-satni format. Pritisnite tipku START/STOP za potvrdu.
2. Pritisnite gumb „-/+“ za podešavanje znamenki sata.
3. Jednom pritisnete gumb „SAT“.
4. Pritisnite gumb „-/+“ za podešavanje znamenki minuta.
5. Potvrdite pritiskom na gumb „SAT“.



Za vrijeme kuhanja, trenutno vrijeme možete vidjeti ako pritisnete gumb „SAT“.

4.4 Kuhanje u mikrovalnoj pećnici

1. U načinu rada pripravnosti, uzastopno pritisnite gumb „RAZINA SNAGE“ i podesite razinu snage.
2. Pritisnite gumb „+/-“ i podesite vrijeme kuhanja. Vrijeme se može podesiti u rasponu od 30 sekundi do 95 minuta.
3. Za pokretanje pritisnite gumb „START/STOP“.

Uzastopno pritisnite gumb „RAZINA SNAGE“ i podesite razinu snage.

Pritisnite gumb RAZINA SNAGE	Snaga (zaslona)
Jednom	100% (P100)
Dva puta	80% (P-80)
3 puta	50% (P-50)
4 puta	30% (P-30)
5 puta	10% (P-10)
6 puta	0% (P-00)



Za vrijeme kuhanja, možete provjeriti trenutnu razinu snage pritiskom na gumb „RAZINA SNAGE“. Ako želite kuhati na razini pune snage, zane-marite prvi korak.

4.5 Roštilj

Priprema hrane na roštilju posebno je korisna za tanke komade mesa, odreske, kotlete, kebab, kobasice i komade piletine. Također, prikladno je za vruće sendviče i jela s gratiranim krumpirom.

1. U načinu rada pripravnosti jednom pritisnete gumb „ROŠTILJ“. Pritisnite tipku START/STOP za potvrdu.
2. Pritisnite gumb „+/-“ i podesite vrijeme kuhanja. Vrijeme se može podesiti u rasponu od 30 sekundi do 95 minuta.
3. Za pokretanje pritisnite gumb „START/STOP“.

4.6 Kuhanje u mikrovalnoj+ roštilj

Roštilj radi dulje vremena od mikrovalne pećnice u kombinaciji 1 načina kuhanja, koristiti za ribu i jela s gratiranim krumpirom. Ali, mikrovalna pećnica radi dulje od roštilja u kombinaciji 2 načina kuhanja, koristiti za pudinge, omlete, pečeni krumpir i perad.

1. U načinu rada pripravnosti, uzastopno pritisnite gumb „MIKROVALNA+ROŠTILJ“ i odaberite „C-1“ (kombinacija 1) ili „C-2“ (kombinacija 2). Pritisnite tipku START/STOP za potvrdu.

4 Rukovanje

2. Pritisnite gumb „+/-“ i podesite vrijeme kuhanja. Vrijeme se može podesiti u rasponu od 30 sekundi do 95 minuta.
3. Za pokretanje pritisnite gumb „START/STOP“.

4.7 Vrijeme odmrzavanja

1. U načinu rada pripravnosti jednom pritisnite gumb „VRIJEME ODMRZAVANJA“.
2. Pritisnite gumb „+/-“ i podesite vrijeme odmrzavanja. Vrijeme se može podesiti u rasponu od 30 sekundi do 95 minuta.
3. Za pokretanje pritisnite gumb „START/STOP“.



Za vrijeme odmrzavanja, sustav će pauzirati i tako podsjetiti korisnika da okrene hranu u pećnici, nakon toga pritisnite gumb „START/STOP“ i nastavite s odmrzavanjem.

4.8 Težina odmrzavanja

Vrijeme odmrzavanja i razina snage automatski se podešavaju kada je programirana težina hrane. Težina zamrznute hrane varira od 100 g do 2000 g.

1. Uzastopno pritisnite gumb „TEŽINA ODMRZAVANJA“ i podesite težinu hrane.
2. Za pokretanje pritisnite gumb „START/STOP“.



Za vrijeme odmrzavanja, sustav će pauzirati i tako podsjetiti korisnika da okrene hranu u pećnici, nakon toga pritisnite gumb „START/STOP“ i nastavite s odmrzavanjem.

4.9 Funkcija prigušeno

Za podešavanje funkcije prigušeno: U načinu rada pripravnosti, pritisnite i držite gumb „PRIGUŠENO“ na 3 sekunde, na zaslonu će se prikazati „OFF“ na 3 sekunde. Otvara se funkcija prigušenja zvuka gumba.

Za aktiviranje funkcije prigušeno: U načinu rada prigušeno, pritisnite i držite gumb „PRIGUŠENO“ na 3 sekunde, na zaslonu će se prikazati „ON“ na 3 sekunde.

4.10 Blokada za djecu

Blokada sprječava djecu da bez nadzora rukuju uređajem.

Za podešavanje: U načinu pripravnosti, pritisnite i držite gumb „SAT“ na 3 sekunde, zatim će pećnica automatski preći u način blokade za djecu, a zasvijetlit će svjetlo pokazatelja blokade. U načinu blokade, svi gumbi su deaktivirani.

Za poništenje: Pritisnite i držite gumb „SAT“ na 3 sekunde i poništite program.

4.11 Zaštita od lijepljenja gumba











U bilo kojem stanju, ako se bilo koji gumb na upravljačkoj ploči zalijepi (blokira) na 1 minutu, program će trenutno prestati raditi, a na zaslonu se prikazuje „E-11“ i sustav ispušta zvuk biip. Ako je gumb non-stop zalijepljen, zvuk biip će se začuti svake minute. U ovom trenutku niti jedan gumb nije ispravan. Nakon rješavanja problema, pritisnite gumb „PONIŠTI“ za vraćanje u način rada pripravnosti.

4.12 Automatsko kuhanje

Za sljedeću hranu i način kuhanja nije potrebno programirati snagu i vrijeme kuhanja. Dovoljno je naznačiti vrstu hrane koju želite kuhati te težinu i veličinu porcije hrane.

1. U načinu pripravnosti, jednom ili uzastopno pritisnite gumb odgovarajućeg izbornika i podesite težinu hrane i porcije.
2. Za pokretanje pritisnite gumb „START/STOP“.

4 Rukovanje

Hrana	Napomena
 Čokolada (50 g, 100 g)	Rezultat automatskog kuhanja ovisni o čimbenicima poput oblika i veličine hrane, osobnih preferencija npr. skuhanosti određene hrane, pa čak i o tome kako ste stavili hranu u pećnicu. Ako u bilo kojem slučaju niste zadovoljni rezultatima, malo prilagodite vrijeme kuhanja.
 Krumpir (230 g/porcija, 1-3 porcije)	
 Povrće (200-600 g)	
 Pizza (200 g, 300 g, 400 g)	
 Tjestenina (50 g, 100 g, 150 g)	
 Riža (200-600 g)	
 Piletina (500-1200 g)	
 Meso (200-700 g)	
 Riba (150-600 g)	
 Podgrijavanje (200-600 g)	

5 Čišćenje i održavanje

5.1 Čišćenje i održavanje



UPOZORENJE: Za čišćenje uređaja nikad ne koristite benzin, otapala, abrazivna sredstva za čišćenje, metalne predmete i tvrde četke.



UPOZORENJE: Nikad ne uranjajte uređaj ili strujni kabel u vodu ili druge tekućine.

1. Isključite pećnicu i iskopčajte strujni utikač iz strujne utičnice prije čišćenja.
2. Pustite da se uređaj ohladi do kraja.
3. Održavajte unutrašnjost pećnice čistom. Kada se hrana poprska ili se tekućina prolje i zaljepi za stijenke pećnice obrišite ih s vlažnom krpom. Blagi deterdžent može se koristiti ako se pećnica jako zaprlja. Izbjegavajte koristiti sprejeve i druga gruba sredstva za čišćenje, jer oni mogu ostaviti mrlje, tragove ili ukloniti sjaj s površine vrata.
4. Vanjske površine treba očistiti vlažnom krpom. Spriječite oštećenje radnih dijelova unutar pećnice i ne dozvolite prodor vode kroz ventilacijske otvore.
5. Često brišite obje strane vrata i prozora, brtve na vratima i susjedne dijelove vlažnom krpom i uklonite prolivenu tekućinu i poprskanu hranu. Ne koristite abrazivna sredstva za čišćenje.
6. Ne se koristiti uređaj za parno čišćenje.
7. Ne dozvolite da upravljačka ploča dođe u dodir s vodom. Očistite mekanom, vlažnom krpom. Prilikom čišćenja upravljačke ploče, ostavite vrata pećnice otvorena i tako spriječite da se pećnica slučajno prevrne.
8. Ako se unutar pećnice nakupi para ili oko vanjskog dijela vrata pećnice, tada je obrišite mekanom krpom. Ovo se može dogoditi kada mikrovalna pećnica radi u uvjetima velike vlažnosti. To je normalno.
9. Povremeno je potrebno ukloniti stakleni pladanj zbog čišćenja. Operite pladanj toplom, pjenušavom vodom ili u perilici posuđa.
10. Prsten okretnog dijela i donja unutarnja stijenka pećnice trebaju se redovito čistiti kako bi se izbjegla pretjerana buka. Jednostavno prebrišite donju površinu pećnice s blagim deterdžentom. Prsten okretnog dijela može se oprati u blagoj, pjenušavoj vodi ili perilici posuđa. Prilikom uklanjanja prstena okretnog dijela s donje stijenke u unutrašnjosti pećnice zbog čišćenja, pripazite i vratite ga u ispravan položaj.
11. Neugodne mirise iz pećnice uklonite kombinacijom jedne šalice vode te soka i kore jednog limuna koje ćete staviti u duboku zdjelu koja se može koristiti u mikrovalnoj pećnici, i ostaviti ih u uključenoj mikrovalnoj pećnici na 5 minuta. Dobro obrišite i osušite s mekanom krpom.
12. Kada bude potrebno zamijeniti svjetlo u pećnici, tada se posavjetujte s zastupnikom.
13. Pećnicu treba redovito čistiti i uklanjati ostatke hrane. Ako pećnicu ne održavate čistom to može izazvati propadanje površine što može značajno utjecati na radni vijek uređaja te može rezultirati opasnim situacijama.
14. Ne bacajte uređaj u kantu za komunalni otpad; uređaj se treba zbrinuti u posebnim sabirnim centrima koji su organizirani u općinama.
15. Kada se prvi put koristi mikrovalna pećnica s funkcijom roštilja, ona tada može ispustiti dim i neugodan miris. To je normalna pojava, jer je pećnica izrađena od čelične ploče premazane s uljem za podmazivanje, a nova pećnica ispustit će dim i neugodan miris nastalo zbog izgaranja ulja za podmazivanje. Ova pojava nestat će tijekom upotrebe.

5.2 Pohrana

- Ako uređaj ne namjeravate koristiti duže vrijeme, pažljivo ga pohranite.
- Pripazite je li uređaj iskopčan iz strujne utičnice, je li se ohladi i je li potpuno suh.

5 Čišćenje i održavanje

- Uređaj čuvajte na hladnom i suhom mjestu.
- Uređaj držite izvan dohvata djece

5.3 Rukovanje i transport

- Za vrijeme rukovanja i transporta nosite uređaj u njegovom originalnom pakiranju. Pakiranje štiti uređaj od fizičkih oštećenja.
- Ne stavljajte teške predmete na uređaj ili pakiranje. Uređaj se može oštetiti.
- Ako ispustite uređaj to može učiniti neupotrebljivim ili izazvati trajno oštećenje.

6 Rješavanje problema

Problem	Moguće rješenje
Ako pećnica ne radi	Provjerite je li pećnica ispravno ukopčana u strujnu utičnicu. Ako nije, izvucite utikač iz strujne utičnice, pričekajte 10 sekundi i ponovno ga ukopčajte na siguran način.
	Provjerite je li osigurač pregorio ili se glavna strujna sklopka isključila. Ako oni rade ispravno, tada ispitajte utičnicu ukopčavanjem drugog uređaja.
	Provjerite je li upravljačka ploča ispravno programirana i je li tajmer podešen.
	Provjerite jesu li vrata dobro zatvorena aktiviranjem sigurnosnog zaključavanja vrata. U protivnom, energija mikrovalova može izaći iz pećnice.
Ako ništa od gore navedenog nije riješilo problem, tada kontaktirajte kvalificiranog tehničara. Ne pokušavajte sami prilagoditi ili popraviti pećnicu.	

Nejprve si přečtěte tento návod k použití!



Vážený zákazníku,

Děkujeme, že jste si vybrali tento produkt značky Beko. Doufáme, že s tímto spotřebičem, který byl vyroben s využitím vysoce kvalitní a moderní technologie, dosáhnete těch nejlepších výsledků. Z tohoto důvodu si před použitím spotřebiče pečlivě přečtěte celý návod k použití a jakékoli doplňující dokumenty a uchovejte je pro budoucí použití. Pokud spotřebič předáte další osobě, rovněž jí předejte návod k použití. Dodržujte pokyny a věnujte pozornost všem informacím a varováním uvedeným v návodu k použití.

Nezapomeňte, že se tento návod může vztahovat i k několika jiným modelům. Rozdíly mezi modely jsou v návodu výslovně popsány.

Význam symbolů

V různých částech tohoto návodu k použití jsou použity následující symboly:

	Důležité informace o užitečných tipech k použití.
	Upozornění na nebezpečné situace týkající se ohrožení života a majetku.
	Upozornění na horké povrchy.
	Varování před úrazem elektrickým proudem.



**RECYKLOVANÝ A
RECYKLOVATELNÝ
PAPÍR**

Tento spotřebič byl vyroben v ekologicky šetrných a moderních zařízeních bez negativního dopadu na životní prostředí.

1 Důležité bezpečnostní pokyny a pokyny týkající se životního prostředí

Důležité bezpečnostní pokyny Pečlivě přečtěte a uschovejte pro budoucí použití

1.1 Bezpečnostní varování

Tato část obsahuje bezpečnostní pokyny, které vám pomohou chránit se před rizikem požáru, úrazu elektrickým proudem, vystavení úniku mikrovlnné energie, zranění osob nebo škod na majetku. Nedodržení těchto pokynů má za následek neplatnost záruky.

- Mikrovlnné trouby Beko splňují příslušné bezpečnostní normy. V případě jakéhokoli poškození spotřebiče nebo napájecího kabelu je třeba svěřit opravu nebo výměnu prodejci, servisnímu středisku nebo odborníkovi a autorizovanému servisu, aby se zabránilo jakémukoli nebezpečí. Nesprávná nebo nekvalifikovaná oprava může být nebezpečná a představuje riziko pro uživatele.
- Toto zařízení je určeno pro použití v domácnosti a v podobných podmínkách, jako jsou například:
 - Kuchyně pro zaměstnance v obchodech, kancelářích a jiných pracovních prostředích
 - Domy na farmách
 - Pro potřeby zákazníků v hotelech a jiných typech ubytovacích zařízení;
 - V ubytovnách a hostelech.
- Výrobek není určen pro průmyslové nebo laboratorní použití.
- Nepokoušejte se troubu spustit, když jsou její dvířka otevřená; jinak byste mohli být vystaveni škodlivé mikrovlnné energii. Bezpečnostní zámky nevyřazujte, ani s nimi neoprávněně nemanipulujte.
- Mikrovlnná trouba je určena k ohřevu jídel a nápojů. Sušení jídla nebo oděvů a ohřívání ohřívacích podložek, pantoflí, houbiček, vlhkých hadříků apod. může vyvolat riziko zranění, vznícení nebo požáru.
- Mezi přední stranu a dvířka trouby nekládejte žádné předměty. Dbejte na to, aby se na uzavíracích plochách nehromadily zbytky nečistot nebo čisti-

1 Důležité bezpečnostní pokyny a pokyny týkající se životního prostředí

cích prostředků.

- Jakékoli servisní práce zahrnující odstranění krytu, který poskytuje ochranu před vystavením mikrovlnné energii, musí provádět autorizované osoby nebo servis. Jakýkoli jiný přístup je nebezpečný.
- Váš výrobek je určen k vaření, ohřívání a rozmrazování potravin v domácnosti. Nesmí se používat ke komerčním účelům.
- Vaše trouba není určena k sušení jakýchkoli živých bytostí.
- Nepoužívejte váš spotřebič k sušení oděvů ani kuchyňských utěrek.
- Nepoužívejte tento spotřebič venku, v koupelně, ve vlhkém prostředí ani na místech, kde by se mohl namočit.
- Za škody vzniklé v důsledku nesprávného použití nebo nesprávného zacházení se zařízením neneseme žádnou odpovědnost ani neposkytujeme záruku.
- Nikdy se nepokoušejte spotřebič demontovat. Za škody způsobené nesprávnou manipulací se neakceptují žádné nároky na záruku.
- Používejte pouze originální díly nebo části doporučené výrobcem.
- Pokud je spotřebič v provozu, nenechávejte jej bez dozoru.
- Spotřebič používejte vždy na stabilním, rovném, čistém, suchém a neklouzavém povrchu.
- Spotřebič by se neměl ovládat externím časovačem nebo samostatným systémem dálkového ovládání.
- Před prvním použitím spotřebiče očistěte všechny součásti. Přečtěte si podrobnosti uvedené v části „Čištění a údržba“.
- Provozujte spotřebič pouze pro účely, ke kterým je určen, jak je popsáno v tomto návodu.
- Spotřebič se během používání velmi zahřívá. Dbejte na opatrnost, abyste se nedotýkali horkých částí uvnitř trouby.
- Nepoužívejte troubu prázdnou.
- Kuchyňské nádobí se může zahřát přenosem tepla z ohřátých

1 Důležité bezpečnostní pokyny a pokyny týkající se životního prostředí

potravin na nádobí. Na uchopení nádobí možná budete potřebovat kuchyňské chňapky.

- Nádobí je třeba zkontrolovat, zda je vhodné pro použití v mikrovlnných troubách.
- Nepokládejte troubu na kamna ani na jiná zařízení vytvářející teplo. Jinak může dojít k poškození a ztrátě záruky.
- Po otevření pokrmů nebo fólie může po vaření z jídla vycházet pára.
- Spotřebič a jeho přístupné povrchy mohou být při používání velmi horké.
- Dvířka a vnější sklo mohou být při používání spotřebiče velmi horké.
- Ujistěte se, že vaše síťové napájení odpovídá údajům uvedeným na typovém štítku spotřebiče.
- Jediný způsob, jak odpojit spotřebič od napájení, je vytáhnout zástrčku ze zásuvky.
- Spotřebič používejte pouze s uzemněnou zásuvkou.
- Nikdy nepoužívejte tento spotřebič, pokud je napájecí kabel nebo samotný spotřebič poškozen.
- Nepoužívejte tento spotřebič s prodlužovacím kabelem.
- Nikdy se nedotýkejte spotřebiče ani jeho zástrčky vlhkýma nebo mokřýma rukama.
- Umístěte spotřebič tak, aby zástrčka byla vždy přístupná.
- Chcete-li zabránit poškození napájecího kabelu, nedovolte aby došlo k jeho sevření, ohnutí nebo odírání na ostrých hranách. Udržujte napájecí kabel mimo dosah horkých povrchů a otevřeného ohně.
- Zamezte riziku náhodného vytažení napájecího kabelu nebo zakopnutí o napájecí kabel při používání spotřebiče.
- Před každým čištěním a pokud se spotřebič nepoužívá, jej odpojte ze zásuvky.
- Při odpojování zařízení od zdroje napájení netahejte za napájecí kabel, a nikdy kabel neomotávejte kolem zařízení.
- Neponořujte zařízení, napájecí

1 Důležité bezpečnostní pokyny a pokyny týkající se životního prostředí

kabel ani zástrčku do vody ani do jiných tekutin. Nedržte kabel pod tekoucí vodou.

- Při ohřívání potravin v plastových nebo papírových nádobách dávejte pozor na troubu kvůli riziku vznícení.
- Před vložením sáčků do trouby odstraňte drátěné šňůry a / nebo kovové úchyty papírových nebo plastových sáčků.
- Pokud vidíte kouř, vypněte nebo odpojte spotřebič, pokud je to bezpečné, a nechte dvířka zavřená, aby se udusily případné plameny.
- Nepoužívejte mikrovlnnou troubu ke skladování. Když troubu nepoužíváte, nenechávejte v ní papírové předměty, kuchyňský materiál ani jídlo.
- Obsah krmicích lahví a nádob s dětskou výživou je třeba před konzumací promíchat nebo protřepat a zkontrolovat teplotu, aby nedošlo k popálení.
- Tento spotřebič je klasifikován jako zařízení ISM skupiny 2, třídy B. Skupina 2 obsahuje všechna zařízení ISM (Industrial, Scientific, Medical) (průmyslová, vědecká a lékařská), ve kterých se vysokofrekvenční energie záměrně generuje a / nebo používá ve formě elektromagnetického záření za účelem zpracování materiálu, a dále zařízení na jiskrové řezání.
- Zařízení třídy B je vhodné pro použití v domácích instalacích a v instalacích přímo připojených k nízkonapěťové napájecí síti.
- V troubě nepoužívejte kuchyňský olej. Horký olej může poškodit součásti a materiály trouby, a dokonce může způsobit popáleniny kůže.
- Jídlo se silnou slupkou, jako jsou brambory, cukety, jablka a kaštiny, propíchněte.
- Spotřebič musí být umístěn tak, aby zadní strana směřovala ke zdi.
- Před přemístěním spotřebiče zajistěte otočný talíř, aby nedošlo k jeho poškození.
- Vejce ve skořápce a celá natvrdo uvařená vejce se v mikrovlnné

1 Důležité bezpečnostní pokyny a pokyny týkající se životního prostředí

troubě nesmí ohřívat, protože mohou explodovat, a to i po ukončení mikrovlnného ohřevu.

VAROVÁNÍ: Pokud jsou dvířka nebo těsnění dvířek poškozené, trouba se nesmí používat, dokud ji neopraví kvalifikovaná osoba.

VAROVÁNÍ: Pro kohokoli jiného, než kompetentní osobu, je nebezpečné provádět jakékoli servisní nebo opravářské činnosti zahrnující odstranění krytu, který poskytuje ochranu před působením mikrovlnné energie.

VAROVÁNÍ: Tekutiny a jiné potraviny se nesmějí ohřívat v uzavřených nádobách, protože by mohly explodovat.

- Troubu je třeba pravidelně čistit a odstraňovat veškeré zbytky jídla.
- Nad horním povrchem trouby by měl být volný prostor minimálně 20 cm.
- Potraviny nepřevařujte, aby nedošlo k požáru.
- K čištění spotřebiče nepoužívejte chemikálie ani parní čističe.

- Při používání v blízkosti dětí a osob s omezenými fyzickými, smyslovými nebo duševními schopnostmi dbejte na maximální opatrnost.

- Děti ve věku 8 let a starší a osoby s omezenými fyzickými, smyslovými nebo duševními schopnostmi nebo bez znalostí a zkušeností mohou tento spotřebič používat pouze tehdy, když jsou pod dohledem osoby zajišťující bezpečné používání výrobku, nebo jsou odpovídajícím způsobem poučeny nebo rozumí rizikům používání produktu. S přístrojem si nesmí hrát děti. Postupy čištění a uživatelské údržby by neměly provádět děti, pokud nejsou pod dohledem starších osob.

- **Nebezpečí udušení!** Všechny obalové materiály uchovávejte mimo dosah dětí.

- S ohledem na nadměrné teplo, které vzniká v grilovacích a kombinovaných režimech, by mělo být dětem povoleno používat tyto režimy pouze pod dohledem dospělé osoby.

1 Důležité bezpečnostní pokyny a pokyny týkající se životního prostředí

- Výrobek a jeho napájecí kabel uchovávejte tak, aby k nim neměly přístup děti mladší 8 let.
- Nevařte jídlo přímo na skleněném podnosu. Před umístěním do trouby vložte jídlo do příslušného kuchyňského nádobí.
- Při mikrovlnném vaření se nesmí používat kovové nádoby na jídlo a nápoje. Mohly by způsobit jiskření.
- Tento produkt není určen k zabudování. Pokud je výrobek používán, neumísťujte jej do skříňky nebo krabice.

1.2 Dodržování směrnice WEEE a odstranění odpadů výrobku

Tento výrobek splňuje požadavky směrnice EU WEEE (2012/19 / EU). Na tomto produktu je zobrazen symbol klasifikace odpadu elektrických a elektronických zařízení (WEEE).

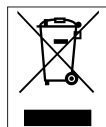

Tento symbol znamená, že na konci své životnosti se tento výrobek nesmí likvidovat spolu s ostatním domovním odpadem. Použité zařízení se musí odnést na oficiální sběrné místo za účelem recyklace elektrických a elektronických zařízení.

Chcete-li najít tato sběrná místa, obraťte se na místní úřady nebo na prodejce, u kterého byl produkt zakoupen. Každá domácnost plní důležitou úlohu při zhodnocování a recyklaci starých zařízení.

Správná likvidace použitého spotřebiče pomáhá předcházet možným negativním následkům pro životní prostředí a lidské zdraví.

1.3 Soulad se směrnicí RoHS

Výrobek, který jste si zakoupili, vyhovuje směrnici EU RoHS (2011/65/EU). Neobsahuje škodlivé a zakázané látky uvedené ve směrnici.

1.4 Informace o balení



Obalové materiály výrobku jsou vyrobeny z recyklovatelných materiálů v souladu s našimi vnitrostátními předpisy o životním prostředí. Nevyhazujte obalové materiály spolu s domácími nebo jinými odpady. Vezměte je do sběrných míst pro obalové materiály určené místními orgány.

2 Vaše mikrovlnná trouba

2.1 Přehled

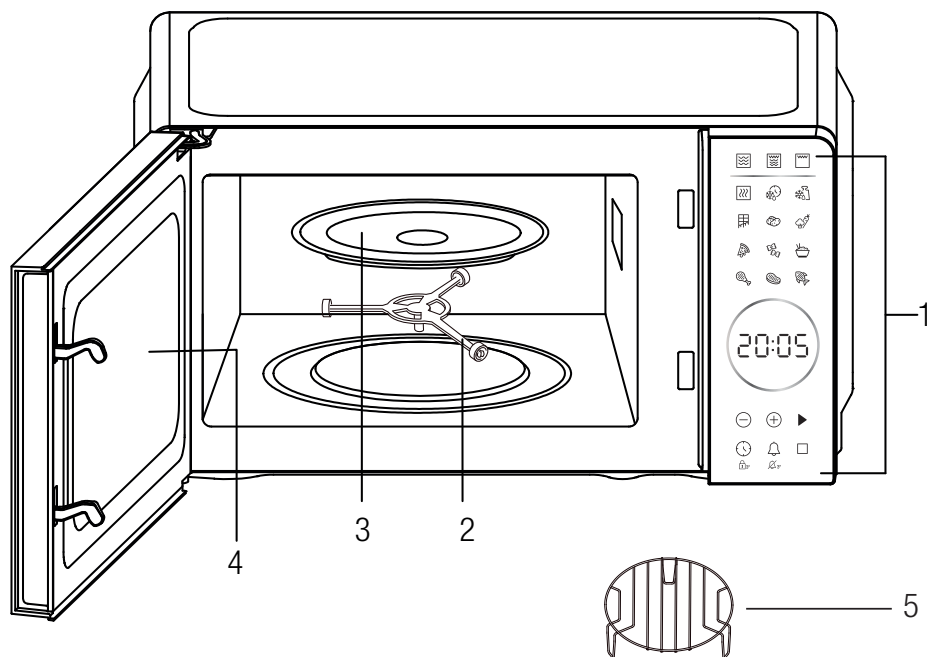

Ovládací prvky a části

1. Ovládací panel
2. Válečkový kroužek
3. Skleněný talíř
4. Dvířka trouby
5. Kovový stojan

2.2 Technické údaje

Model	MGC 20130 BB	MGC 20130 SB
Jmenovité napětí	230V~, 50Hz	
Jmenovitý příkon (mikrovlnná trouba)	1050 W	
Výkon grilu	1000 W	
Jmenovitý výkon	700 W	
Mikrovlnná frekvence	2450MHz	
Průměr točny	255 mm	
Objem trouby	20 L	
Barva	Černá	Stříbrná

Právo na technické a konstrukční změny vyhrazeno.

Značky na spotřebiči nebo hodnoty uvedené v jiných dokumentech dodávaných s výrobkem jsou hodnoty získané při laboratorních podmínkách podle příslušných norem. Tyto hodnoty se mohou lišit v závislosti na použití spotřebiče a okolních podmínkách.

2 Vaše mikrovlnná trouba

2.3 Instalace otočného talíře

- Nikdy nepokládejte skleněný talíř dnem vzhůru. Skleněnému talíři by nikdy nemělo nic překážet.
- Během vaření se musí vždy používat skleněný talíř a podpěra otočného talíře.
- Veškeré jídlo a nádoby s jídlom musí být během vaření vždy umístěny na skleněném talíři.
- Pokud skleněný talíř nebo podpěra otočné desky prasknou nebo se zlomí, obraťte se na nejbližší autorizované servisní středisko.

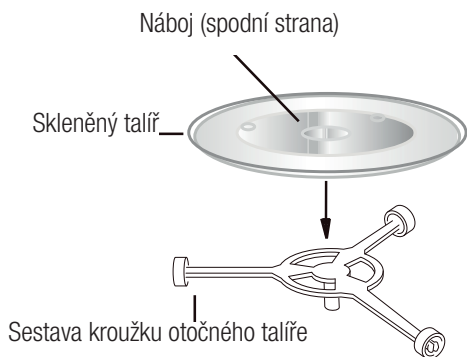

3 Instalace a připojení

3.1 Instalace

1. Ujistěte se, že jsou z vnitřní strany dvířek odstraněny všechny obalové materiály.



VAROVÁNÍ: Zkontrolujte, zda trouba není poškozena, jako například zda nejsou nesprávně nastavená nebo ohnutá dvířka, poškozená těsnění dvířek a těsnící povrch, zlomené nebo uvolněné panty dvířek a západky a promáčknutí uvnitř dutiny nebo na dvířkách. Pokud je jakkoli poškozena, troubu neprovozujte a obraťte se na kvalifikovaný servisní personál.

2. Tato mikrovlnná trouba musí být umístěna na rovném a stabilním povrchu, aby udržela její váhu a nejtěžší jídlo, které se v troubě pravděpodobně uvaří.
3. Troubu neumísťujte na místa, kde se vytváří teplo, vlhkost nebo vysoká vlhkost, ani do blízkosti hořlavých materiálů.
4. Pro správnou funkci musí mít trouba dostatečné proudění vzduchu. Ponechte 20cm prostoru nad troubou, 10cm vzadu a 5cm na obou stranách. Nezakrývejte ani neblokujte žádné otvory na spotřebiči. Neodstraňujte nohy.
5. Troubu neprovozujte bez skleněného talíře, válečkového kroužku a hřídele v jejich správné poloze.
6. Ujistěte se, že napájecí kabel není poškozen a nevede pod troubou ani po horkém nebo ostrém povrchu.
7. Zásuvka musí být snadno přístupná, aby se dala v případě nouze snadno odpojit.
8. Troubu nepoužívejte venku.

3.2 Rádiové rušení

Provoz mikrovlnné trouby může způsobit rušení vašeho rádia, TV nebo podobného zařízení.

Pokud dojde k rušení, lze jej snížit nebo odstranit provedením následujících opatření:

1. Vyčistěte dvířka a těsnící povrch trouby.
2. Změňte orientaci přijímací antény rádia nebo televize.
3. Přemístěte mikrovlnnou troubu vzhledem k přijímači.
4. Přesuňte mikrovlnnou troubu dále od přijímače.
5. Zapojte mikrovlnnou troubu do jiné zásuvky tak, aby mikrovlnná trouba a přijímač byly v různých větvích obvodů.

3.3 Zásady pečení v mikrovlnné troubě

1. Jídlo pečlivě uspořádejte. Nejhrubší místa umístěte směrem ven z talíře.
2. Sledujte čas vaření. Vařte co nejkratší uvedenou dobu a podle potřeby přidejte další. Velmi propečené jídlo může kouřit nebo se vznítit.
3. Jídlo během vaření přikryjte. Poklice zabraňují rozstříkávání a napomáhají rovnoměrnému vaření jídla.
4. Během vaření v mikrovlnné troubě potraviny jednou otočte, abyste urychlili vaření takových jídel, jako jsou kuřecí maso a hamburgery. Velké kusy, jako například játra, se musí alespoň jednou obrátit.
5. Potraviny, jako jsou masové kuličky, přemístěte v polovině vaření shora dolů a od středu nádoby směrem ven.

3.4 Pokyny pro uzemnění

Tento spotřebič musí být uzemněn. Tato trouba je vybavena kabelem, který má uzemiňovací drát s uzemiňovací zástrčkou. Musí být zapojena do nástěnné zásuvky, která je správně nainstalována a uzemněna. V případě elektrického zkratu uzemnění snižuje riziko úrazu elektrickým proudem tím, že poskytuje únikové vedení pro elektrický proud. Doporučujeme samostatný elektrický obvod sloužící jen pro tuto troubu. Používání vysokého napětí je nebezpečné a může způsobit požár nebo jinou nehodu, která způsobí poškození trouby.

3 Instalace a připojení



VAROVÁNÍ: Nesprávné použití uzemňovací zástrčky může mít za následek riziko úrazu elektrickým proudem.



Máte-li jakékoli dotazy týkající se uzemnění nebo elektrických pokynů, obraťte se na kvalifikovaného elektrikáře nebo servisního technika.



Výrobce ani prodejce nemohou přijmout žádnou odpovědnost za poškození trouby nebo zranění osob v důsledku nedodržení postupů elektrického připojení.

Vodiče v tomto kabelovém rozvodu jsou zabarveny v souladu s následujícím kódem:

Zelenožlutý = OCHRANNÝ

Modrý = STŘEDNÍ

Hnědý = FÁZE

3.5 Průvodce nádobím

1. Mikrovlnná trouba nemůže proniknout do kovu. Používejte pouze kuchyňské náčiní vhodné pro použití v mikrovlnných troubách. Při mikrovlnném vaření se nesmí používat kovové nádoby na jídlo a nápoje. Tento požadavek neplatí, pokud výrobce specifikuje velikost a tvar kovových nádob vhodných pro vaření v mikrovlnné troubě.
2. Mikrovlny nemohou proniknout do kovu, proto nesmíte používat kovové náčiní nebo nádoby s kovovým lemem.
3. Při mikrovlnném vaření nepoužívejte výrobky z recyklovaného papíru, protože mohou obsahovat malé kovové úlomky, které mohou způsobit jiskření a/nebo požár.
4. Doporučujeme spíše kulaté/oválné nádoby než čtvercové/podlouhlé, protože jídlo v rozích má tendenci se připékat.

5. K zabránění přepečení exponovaných oblastí můžete použít úzké pásky hliníkové fólie. Ale buďte opatrní, nepoužívejte příliš mnoho a dodržujte vzdálenost 1 palce (2,54cm) mezi fólií a dutinou.

Níže uvedený seznam je obecným průvodcem, který vám pomůže vybrat správné nádoby.

Nádobí	Mikrovlnná trouba
Tepelně odolné sklo	Ano
Tepelně neodolné sklo	Ne
Tepelně odolná keramika	Ano
Plastová nádoba vhodná do mikrovlnné trouby	Ano
Kuchyňský papír	Ano
Kovový podnos	Ne
Kovový stojan	Ne
Hliníková fólie a fóliové kontejnery	Ne

4 Obsluha

4.1 Ovládací panel



• Displej

Zobrazuje se čas vaření, výkon, indikátory a hodiny.

• Úroveň napájení -

Stisknutím nastavíte úroveň mikrovlnného výkonu.

• Grilování -

Stisknutím nastavíte program grilování.

• Mikro + Gril -

Stisknutím nastavíte program kombinovaného vaření mikrovlnami a grilování.

• Time defrost -

Stisknutím rozmrazíte jídlo podle času.

• Weight defrost -

Stisknutím rozmrazíte jídlo na základě hmotnosti.

• Tlačítka automatického vaření

Okamžitá nastavení pro vaření oblíbených jídel.

• -/+ ⊖ ⊕

Stisknutím nastavíte čas.

• Start/stop- ▶||

Stisknutím spustíte a zastavíte programy vaření.

• Clock -

Stisknutím nastavíte čas hodin. Slouží také k nastavení dětské pojistky.

• Mute -

Použijte k nastavení funkce ztlumení zvuku.

• Cancel -

Stiskněte pro zrušení programu vaření.

4.2 Obsluha

• Po prvním zapojení trouby do sítě se na displeji zobrazí „0:00“.

• Během nastavování stiskněte jednou tlačítko CANCEL nebo přerušete přibližně 5 minut, trouba se vrátí do pohotovostního režimu.

4 Obsluha

- Pokud během pečení jednou stisknete tlačítko START/STOP nebo otevřete dvířka trouby, program se pozastaví, pak ve stavu pozastavení stiskněte tlačítko START/STOP, abyste jej mohli obnovit.
- Během vaření stiskněte dvakrát tlačítko CAN-CEL, program se zruší.
- Když stisknete tlačítko START/STOP a dvířka mikrovlnné trouby se otevřou, na displeji se zobrazí „door“, které uživateli připomene, aby zavřel dvířka mikrovlnné trouby.
- Po skončení vaření se na displeji zobrazí Konec a každé dvě minuty zazní pípnutí, které uživateli připomene, dokud uživatel nestiskne libovolné tlačítko nebo neotevře dvířka.

4.3 Nastavení hodin

V nabídce je 12- nebo 24-hodinový formát času a můžete jej zvolit stisknutím tlačítka „CLOCK“.

1. V pohotovostním režimu opakovaným stisknutím tlačítka „CLOCK“ vyberte 12- nebo 24-hodinový formát času. Stiskněte tlačítko START/STOP pro potvrzení.
2. Stisknutím tlačítek „-/+“ nastavte číslici hodin.
3. Stiskněte jednou tlačítko „CLOCK“.
4. Stisknutím tlačítek „-/+“ nastavte číslici minut.
5. Pro potvrzení stiskněte tlačítko „CLOCK“.



Během vaření lze zobrazit aktuální čas stisknutím tlačítka „CLOCK“.

4.4 Mikrovlnné vaření

1. V pohotovostním režimu opakovaným stisknutím tlačítka „ÚROVEŇ NAPÁJENÍ“ nastavte úroveň výkonu.
2. Stisknutím tlačítek „-/+“ nastavte čas vaření. Čas se pohybuje od 30 vteřin do 95 minut.
3. Pro spuštění stiskněte tlačítko „START/STOP“.

Opakovaným stisknutím tlačítka „ÚROVEŇ NAPÁJENÍ“ nastavte úroveň výkonu:

Stiskněte tlačítko ÚROVEŇ VÝKONU	Napájení (displej)
Jednou	100% (P100)
Dvakrát	80% (P-80)
3 krát	50% (P-50)
4 krát	30% (P-30)
5 krát	10% (P-10)
6 krát	0% (P-00)



Během vaření můžete zkontrolovat aktuální úroveň výkonu stisknutím tlačítka „ÚROVEŇ VÝKONU“. Chcete-li vařit při plném výkonu, vynechejte první krok.

4.5 Grilování

Grilování je obzvláště užitečné pro tenké plátky masa, steaky, kotlety, kebaby, klobásy a kousky kuřat. Je vhodné i pro horké sendviče a gratinovaná jídla.

1. V pohotovostním režimu stiskněte jednou tlačítko „GRILL“. Stiskněte tlačítko START/STOP pro potvrzení.
2. Stisknutím tlačítek „-/+“ nastavte čas vaření. Čas se pohybuje od 30 vteřin do 95 minut.
3. Pro spuštění stiskněte tlačítko „START/STOP“.

4.6 Mikrovlny + gril

V režimu kombinovaného vaření 1 gril pracuje déle než mikrovlny, použijte je na ryby a zapékaná jídla. Mikrovlny však pracují déle než gril v kombinaci režimu vaření 2, použijte och na pudink, omelety, pečené brambory a drůbež.

1. V pohotovostním režimu opakovaným stisknutím tlačítka „MICRO+GRILL“ vyberte „C-1“ nebo „C-2“. Stiskněte tlačítko START/STOP pro potvrzení.
2. Stisknutím tlačítek „-/+“ nastavte čas vaření. Čas se pohybuje od 30 vteřin do 95 minut.

4 Obsluha

3. Pro spuštění stiskněte tlačítko „START/STOP“.

4.7 Časové rozmrazování

1. V pohotovostním režimu stiskněte jednou tlačítko „TIME DEFROST“.
2. Stisknutím tlačítek „-/+“ nastavte čas rozmrazování. Čas se pohybuje od 30 vteřin do 95 minut.
3. Pro spuštění stiskněte tlačítko „START/STOP“.



Během rozmrazování se systém pozastaví, aby uživateli připomněl, že má jídlo obrátit, poté stiskněte tlačítko „START/STOP“ pro obnovení rozmrazování.

4.8 Rozmrazování podle hmotnosti

Čas rozmrazování a úroveň výkonu se nastaví automaticky po naprogramování hmotnosti jídla. Hmotnost mražených potravin se pohybuje od 100 g do 2000 g.

1. Opakovaným stisknutím tlačítka „WEIGHT DEFROST“ nastavte hmotnost jídla.
2. Pro spuštění stiskněte tlačítko „START/STOP“.



Během rozmrazování se systém pozastaví, aby uživateli připomněl, že má jídlo obrátit, poté stiskněte tlačítko „START/STOP“ pro obnovení rozmrazování.

4.9 Funkce ztlumení zvuku

Pro nastavení funkce ztlumení zvuku: V pohotovostním režimu stiskněte a podržte tlačítko „MUTE“ na 3 sekundy, na displeji se na 3 sekundy zobrazí „OFF“. Funkce ztlumení tónu tlačítek byla otevřena.

Pro uvolnění funkce ztlumení zvuku: V režimu ztlumení zvuku stiskněte a podržte tlačítko „MUTE“ na 3 sekundy, na displeji se na 3 sekundy zobrazí „ON“.

4.10 Dětský zámek

Zámek zabráňuje manipulaci dětmi bez dozoru.

Nastavení: V pohotovostním režimu stiskněte a podržte tlačítko „CLOCK“ na 3 sekundy, poté trouba automaticky přejde do režimu dětského zámku a rozsvítí se kontrolka zámku. V uzamčeném stavu jsou všechna tlačítka deaktivována.

Zrušení: Pro zrušení programu stiskněte a podržte tlačítko „CLOCK“ na 3 sekundy.

4.11 Ochrana zaseknutí tlačítek











V jakémkoli stavu, pokud se na ovládacím panelu na 1 minutu zasekne jakékoli tlačítko, program okamžitě přestane fungovat, na displeji se zobrazí „E-11“ a systém zapípá. Pokud je tlačítko stále zaseknuté, každou minutu zazní pípnutí. Jakékoliv tlačítko je momentálně neplatné. Po odstranění problémů stiskněte tlačítko „CANCEL“ pro návrat do pohotovostního režimu.

4.12 Automatické vaření

Pro následující režim jídla nebo vaření není třeba programovat výkon a čas vaření. Stačí uvést druh jídla, které chcete vařit, jakož i hmotnost nebo porce jídla.

1. V pohotovostním režimu stiskněte jednou nebo opakovaně příslušné tlačítko nabídky, abyste nastavili hmotnost jídla nebo porce.
2. Pro spuštění stiskněte tlačítko „START/STOP“.

4 Obsluha

Potraviny	Poznámka
 Čokoláda (50 g, 100 g)	<p>Výsledek automatického vaření závisí na faktorech, jako je tvar a velikost jídla, vaše osobní preference, pokud jde o propečení určitých potravin, a dokonce i to, jak dobře umístíte jídlo do trouby. Pokud se vám zdá výsledek z jakéhokoli hlediska ne zcela uspokojivý, trochu podle toho upravte dobu vaření.</p>
 Brambory (230 g/porce, 1-3 porce)	
 Zelenina (200-600 g)	
 Pizza (200 g, 300 g, 400 g)	
 Těstoviny (50 g, 100 g, 150 g)	
 Rýže (150 – 600 g)	
 Kuře (500-1200 g)	
 Maso (200-700 g)	
 Ryby (150-600 g)	
 Ohřev (200-600 g)	

5 Čištění a péče

5.1 Čištění a péče



VAROVÁNÍ: K čištění spotřebiče nikdy nepoužívejte benzín, rozpouštědlo, abrazivní čisticí prostředky, kovové předměty ani tvrdé kartáče.



VAROVÁNÍ: Nikdy neponořujte přístroj nebo jeho napájecí kabel do vody nebo do jiné tekutiny.

1. Před čištěním vypněte troubu a vytáhněte zástrčku ze zásuvky.
2. Počkejte, než spotřebič zcela vychladne.
3. Udržujte vnitřní prostor trouby čistý. Když se na stěny trouby přilepí stříkance jídla nebo rozlité tekutiny, otřete je vlhkým hadříkem. Pokud se trouba velmi znečistí, můžete použít jemný čisticí prostředek. Vyhněte se používání sprejů a jiných drsných čisticích prostředků, protože povrch dvířek mohou zabarvit, vytvořit šmouhy nebo oslabit jejich jas.
4. Vnější povrchy čistěte vlhkým hadříkem. Aby se předešlo poškození ovládacích částí uvnitř trouby, do ventilačních otvorů nesmí vniknout voda.
5. Obě strany dveří a okna, těsnění dveří a přilehlé části často otírejte vlhkým hadříkem, abyste odstranili jakékoli rozlití nebo postříkání. Nepoužívejte abrazivní čisticí prostředky.
6. Nesmí se používat parní čistič.
7. Nedovolte, aby se ovládací panel namočil. Čistěte jemným vlhkým hadříkem. Při čištění ovládacího panelu nechte dvířka trouby otevřená, abyste předešli náhodnému zapnutí trouby.
8. Pokud se uvnitř nebo kolem vnější strany dvířek trouby nahromadí pára, otřete ji měkkým hadříkem. K tomu může dojít, když je mikrovlnná trouba provozována za podmínek vysoké vlhkosti. A je to normální.
9. Čas od času je třeba vyjmout skleněný talíř z důvodu jeho vyčištění. Talíř omyjte v teplé mýdlové vodě nebo v myčce nádobí.

10. Válečkový kroužek a dno trouby pravidelně čistěte, aby nedošlo k nadměrnému hluku. Jednoduše otřete spodní povrch trouby jemným čisticím prostředkem. Válečkový kroužek lze mýt v jemné mýdlové vodě nebo v myčce nádobí. Při odstraňování válečkového kroužku z podlahy dutiny na čištění se ujistěte, že je nasazen ve správné poloze.

11. Odstraňte pachy z vaší trouby smícháním šálku vody se šťávou a kůrou z jednoho citronu v hluboké misce určené do mikrovlnné trouby, a zapněte mikrovlnnou troubu po dobu 5 minut. Důkladně otřete a osušte měkkým hadříkem.
12. Když bude třeba vyměnit světlo v troubě, z důvodu jeho výměny se obraťte na prodejce.
13. Troubu je třeba pravidelně čistit a odstraňovat veškeré zbytky jídla. Pokud nebudete udržovat troubu v čistém stavu, může dojít k poškození povrchu, což by mohlo nepříznivě ovlivnit životnost zařízení a případně vést k nebezpečným situacím.
14. Nevyhazujte toto zařízení do koše na domácí odpad; musí být zlikvidován v příslušném středisku pro zneškodňování, které poskytuje obec.
15. Při prvním použití mikrovlnné trouby s funkcí grilu může produkovat mírný kouř a zápach. Jedná se o normální jev, protože trouba je vyrobena z ocelového plechu potaženého mazacím olejem a nová trouba bude produkovat výpary a zápach vznikající spalováním mazacího oleje. Tento jev po určité době používání zmizí.

5.2 Skladování

- Pokud nechcete přístroj používat delší dobu, patrně ho uložte.
- Ujistěte se, že je trouba odpojena od elektrické sítě, vychlazená a zcela suchá.
- Spotřebič skladujte na chladném a suchém místě.
- Držte přístroj mimo dosah dětí.

5 Čištění a péče

5.3 Zacházení a přeprava

- Během manipulace a přepravy uchovávejte přístroj v původním obalu. Balení chrání spotřebič před fyzickým poškozením.
- Na zařízení ani na obal nepokládejte těžká břemena. Může dojít k poškození spotřebiče.
- Pád přístroje může způsobit jeho nefunkčnost nebo trvalé poškození.

6 Řešení problémů

Problém	Možné řešení
Pokud trouba nefunguje	Zkontrolujte, zda je trouba bezpečně zapojena. Pokud není, vytáhněte zástrčku ze zásuvky, počkejte 10 sekund a znovu ji bezpečně zapojte.
	Zkontrolujte, zda není spálená pojistka obvodu nebo vypnutý hlavní jistič. Pokud se zdá, že fungují správně, otestujte zásuvku pomocí jiného zařízení.
	Zkontrolujte, zda je ovládací panel správně naprogramován a zda je nastaven časovač.
	Zkontrolujte, zda jsou dvířka bezpečně zavřena pomocí bezpečnostního zámkového systému dvířek. V opačném případě mikrovlnná energie nebude proudit do trouby.
Pokud nic z výše uvedeného nenapraví situaci, kontaktujte kvalifikovaného technika. Nepokoušejte se sami upravovat nebo opravovat troubu.	



ZÁKAZNICKÉ CENTRUM BEKO

BEKO Spolka Akcyjna, org. sl. Lužná 716/2, 160 00 Praha 6 – Vokovice

7 dní v týdnu od 8:00 do 18:00

pomůže vyřešit záruční, případně pozáruční opravy výrobků BEKO

kontakt	220 105 371 800 350 333
e-mail	zakaznickecentrum@bekosa.cz
Objednávka opravy spotřebiče online	www.bekocr.cz
5 LET ZÁRUKY – podmínky a registrace online	www.bekocr.cz

ZÁRUČNÍ PODMÍNKY ČR

- a) Platný a čitelný prodejní doklad, který obsahuje datum prodeje, model spotřebiče a označení prodejce opravňuje uživatele využít záruku na výrobek v souladu s ustanoveními Občanského zákoníku, v platném znění.
- b) Není-li stanoveno jinak, je záruční doba na výrobek 24 měsíců. Začíná plynout ode dne převzetí věci kupujícím vyjma případu, kdy je nutné uvedení do provozu oprávněnou firmou. V tom případě začne záruční doba plynout ode dne uvedení výrobku do provozu.

Výrobky vyžadující odborné zapojení: plynové a kombinované sporáky a varné desky, dále všechny spotřebiče, které nejsou vybaveny přírodním elektrickým kabelem zakončeným vidlicí. Zapojení spotřebiče je službou hrazenou zákazníkem. Potvrzení je nutné uschovat. Dovozce nezodpovídá za poškození vzniklé chybnou instalací a chybným zapojením výrobku.

- c) Záruka vyplývající z těchto záručních podmínek může být uplatněna pouze na území České republiky a týká se pouze a výhradně spotřebičů dovezených do ČR prostřednictvím naší společnosti, BEKO Spolka Akcyjna, org. sl. Lužná 716/2, 160 00 Praha 6 – Vokovice, která je oficiálním zastoupením značky BEKO pro Českou republiku.

- d) Záruka je poskytována kupujícímu (konečnému spotřebiteli) v souladu se zákonem č. 634/1992 Sb., o ochraně spotřebitele v platném znění, na výrobek sloužící běžnému používání v domácnosti. Výrobek není určen k průmyslovému použití a poskytování služeb. Spotřebiče, které nejsou používány v domácnosti, nejsou předmětem záruky (hotelová a restaurační zařízení, školská zařízení, úklidové firmy, atd...)

- e) Práva ze zodpovědnosti za vady výrobku se uplatňují u prodávajícího. Záruční oprava se vztahuje výhradně na závady, které vzniknou v době platnosti záruční lhůty a to výrobní vadou. Takto vzniklé závady je oprávněn odstranit pouze autorizovaný servis.

- f) O odstranění vad výrobku v záruční lhůtě je kupující oprávněn požádat prodejce nebo **Zákaznické centrum BEKO** tel: 220 105 371 (800 350 333) <http://www.bekocr.cz/oprava-spotrebiice>.

- g) Při návštěvě servisního technika kupující prokáže existenci záruky předložením čitelného prodejního dokladu nebo certifikátu 5 let záruky BEKO. Po provedení záruční opravy jsou autorizovaná servisní střediska nebo prodávající povinni vydat kupujícímu čitelnou kopii opravného listu nebo doklad o uplatnění práva záruky a době trvání opravy. Po dobu záruky je kupující povinen uschovat veškeré doklady související s koupí a servisem výrobku.

- h) Opravní list slouží k prokazování práv kupujícího, proto je ve vlastním zájmu kupujícího si kontrolovat před podpisem veškeré údaje. Záruční lhůta se v případech, kdy závada znemožnila používání výrobku, prodlužuje o dobu, kdy kupující uplatnil nárok na záruční opravu u autorizovaného střediska až do dne převzetí opraveného výrobku.

- i) Výrobek musí být instalován a provozován podle návodu k obsluze a platných norem. Funkce chladniček, mrazniček a jiných kombinací je zaručena při okolní teplotě od +10°C do +32°C.

- j) Touto zárukou nejsou dotčena práva kupujícího, která se ke koupi věci vází podle zvláštních právních předpisů.

- k) Společnost BEKO Spolka Akcyjna, org. sl. Lužná 716/2, 160 00 Praha 6 – Vokovice nabízí spotřebitelům na vybrané modely prodlouženou záruku v celkové délce trvání 5 let. Předmětem této nadstandardní záruky je bezplatné odstraňování výrobních vad po dobu následujících 36 měsíců od skončení zákonné dvouleté záruční lhůty.

- l) Podmínkou získání certifikátu prodloužené záruky je splnění veškerých podmínek uvedených na www.bekocr.cz.
- m) O odstranění vad výrobku v prodloužené záruční lhůtě je kupující oprávněn požádat Zákaznické centrum BEKO tel: 220 105 371 (800 350 333) <http://www.bekocr.cz/oprava-spotrebice>.
- n) Při opravě v rámci prodloužené záruky je uživatel povinen autorizovanému servisu předložit platný certifikát prodloužené záruky a prodejní doklad.
- o) V době trvání prodloužené záruky bude oprávněná reklamacie řešena opravou nebo dodáním náhradního dílu. V případě neodstranitelné vady zajistí dovozce přímo u zákazníka výměnu výrobku za nový. Nárok na výměnu uplatňuje zákazník po zaslání všech potřebných dokladů /platný certifikát, doklad o zakoupení, vyjádření servisního technika/ na e-mail: reklamace@bekosa.cz nebo poštou na adresu BEKO Spolka Akcyjna, org. sl. Lužná 716/2, 160 00 Praha 6 – Vokovice. Spotřebitel nemá právo v průběhu prodloužené záruky na vrácení kupní částky. Uplatnění práva na bezplatné odstraňování výrobních vad podléhá zde uvedeným všeobecným záručním podmínkám.

Právo na uplatnění záruky zaniká pokud:

- není výrobek používán v souladu s návodem
- došlo k mechanickému poškození výrobku cizím zaviněním, při nesprávné údržbě nebo jiným zanedbáním péče o výrobek
- byl na výrobku proveden neodborný zásah neoprávněnou osobou
- plynové spotřebiče nebo spotřebiče s napájením 400V nebyly uvedeny do provozu odbornou firmou
- došlo k mechanickému poškození při přepravě
- je vada způsobená vnějšími podmínkami, jako jsou např. poruchy v elektrické síti nebo vadná bytová instalace, nevhodnými provozními podmínkami, poškození živlem
- je výrobek vadný z důvodu použití neoriginálního příslušenství a náhradních dílů
- kuchyňská linka, do které je výrobek zabudovaný, nespĺňuje technické parametry
- záruka se dále nevztahuje na preventivní údržbu popsanou v návodu k obsluze, popřípadě závady způsobené nevhodnou manipulací, na opotřebením vzniklé běžným používáním, mechanické poškození skleněných a plastových komponentů
- záruka se nevztahuje na návštěvu technika za účelem poradenství, preventivní kontrolu stavu spotřebiče, výměnu náhradního dílu, který nevyžaduje odborný zásah, záměna směru otvírání dveří chladniček

¡Lea el manual de usuario antes de utilizar el aparato!

Estimado cliente:

Gracias por elegir un aparato Beko. Esperamos que obtenga los mejores resultados de su aparato, ya que ha sido fabricado con gran calidad y con tecnología de última generación. Por esta razón, le aconsejamos que lea este manual de usuario y todos los demás documentos adjuntos con atención antes de utilizar el aparato y que los guarde para futuras consultas. Si entrega este aparato a otra persona, proporciónese también el manual de usuario. Siga las instrucciones prestando especial atención a toda la información y advertencias incluidas en el manual de usuario.

Recuerde que este manual de usuario también puede servir para otros modelos. En el manual se describen las diferencias entre los modelos explícitamente.

Significado de los símbolos

Los siguientes símbolos se usan en las diversas secciones del presente manual de usuario:

	Información importante y consejos útiles sobre el uso.
	Advertencias de situaciones peligrosas sobre la seguridad de las personas y la propiedad.
	Advertencia para las superficies calientes.
	Advertencia sobre posibles descargas eléctricas.



Este aparato se ha fabricado en plantas de fabricación modernas y que hacen uso de procesos respetuosos con el medio ambiente.

1 Instrucciones importantes para la seguridad y el medio ambiente

Esta sección contiene instrucciones de seguridad que ayudarán a la protección contra los riesgos de incendio, descarga eléctrica, exposición a la energía de microondas, lesiones personales o daño a la propiedad. El incumplimiento de estas instrucciones puede causar la anulación de las garantías otorgadas.

1.1 Seguridad general

- No intente iniciar el horno con la puerta abierta; de lo contrario, podrá exponerse a la energía de microondas que puede ser dañina. Los bloqueos de seguridad no se deben desactivar ni manipular.
- No coloque ningún objeto entre la parte frontal y la puerta del horno. No deje que se acumule suciedad o restos de productos de limpieza en las superficies de cierre.
- Cualquier trabajo de servicio técnico que incluya la retirada de la tapa que brinda protección contra la exposición a la energía de microondas debe ser realizada por personas o servicio técnico autorizados. Si se realiza de otro modo, resultará peligroso.
- Su producto está destinado a cocinar, calentar y descongelar alimentos en un ámbito doméstico. No debe utilizarse para fines comerciales. El fabricante no se responsabilizará por los daños que puedan surgir por mal uso.
- No utilice este electrodoméstico al aire libre, en baños, ambientes húmedos o en lugares donde pueda mojarse.
- No se asumirá ninguna reclamación de garantía o responsabilidad por daños causados por mal uso o manipulación inadecuada del aparato.
- Nunca trate de desmontar el aparato. No se admitirá reclamación de garantía alguna por daños causados por un manejo inadecuado.
- Utilice únicamente accesorios originales o bien los que recomienda el fabricante.

1 Instrucciones importantes para la seguridad y el medio ambiente

- No deje este aparato desatendido mientras esté enchufado.
- Utilice el aparato sobre una superficie estable, plana, limpia y no deslizante.
- Este aparato no debe utilizarse con ningún temporizador externo o sistema de control remoto independiente.
- Antes de utilizar el aparato por primera vez, limpie todas sus piezas. Consulte los detalles en la sección "Limpieza y mantenimiento".
- Utilice este aparato únicamente para su uso previsto, tal como se describe en este manual. No utilice productos químicos abrasivos o vapor en este aparato. Este horno está destinado particularmente a calentar y cocinar alimentos. No debe destinarse al uso industrial o en laboratorios.
- No utilice este electrodoméstico para secar la ropa o los paños de cocina.
- El aparato alcanza temperaturas muy elevadas cuando está en uso. Tenga cuidado de no tocar las partes calientes dentro del horno.
- Este horno no está diseñado para secar ningún ser vivo.
- No lo ponga en funcionamiento cuando esté vacío.
- Los utensilios de cocina pueden calentarse por efecto de la transferencia de calor de los alimentos al utensilio. Puede ser necesario que use guantes para sostener el utensilio.
- Los utensilios se deberán verificar para asegurarse de que sean aptos para su uso en hornos microondas.
- No coloque el horno sobre fogones u otros aparatos generadores de calor. De lo contrario, se puede dañar y la garantía se anulará.
- El horno microondas no se debe ubicar en un armario que no cumpla con las instrucciones de instalación.
- El vapor puede salir al abrir las tapas o el papel de cobertura tras la cocción del alimento.

1 Instrucciones importantes para la seguridad y el medio ambiente

- Utilice guantes al retirar cualquier tipo de alimento calentado.
- Es posible que el aparato y las superficies accesibles estén muy calientes durante el funcionamiento.
- Es posible que la puerta y el vidrio exteriores estén muy calientes mientras el aparato esté en funcionamiento.
- El horno microondas Beko cumple con todas las normas de seguridad aplicables; por ello, si el cable o el aparato presentan daños, deberán ser reparados o sustituidos por el distribuidor, un servicio técnico o una persona cualificada y autorizada para evitar cualquier peligro. Los trabajos de reparación deficientes o realizados por personal no cualificado puede ser peligrosos y entrañar riesgos para el usuario.
- Asegúrese de que la fuente de alimentación cumpla con la información que se indica en la placa de datos del aparato.
- La única forma de desconectar el aparato de la corriente eléctrica es desenchufarlo de la toma de pared.
- Use el aparato únicamente con un enchufe con toma a tierra.
- Nunca utilice el aparato si está dañado el cable de alimentación o el mismo aparato.
- No utilice este aparato con un cable alargador.
- Nunca toque el aparato o su enchufe con las manos húmedas o mojadas.
- Coloque siempre el aparato de forma que el enchufe quede a mano.
- Evite daños al cable procurando que no sufra tirones, no se doble y no roce con bordes afilados para evitar dañarlo. Mantenga el cable de corriente alejado de superficies calientes y llamas abiertas.
- Asegúrese de que no exista peligro de que pueda tirarse accidentalmente del cable de corriente o de que alguien tropiece con él mientras el aparato esté en uso.

1 Instrucciones importantes para la seguridad y el medio ambiente

- Desenchufe el aparato antes de cada limpieza y cuando no esté en uso.
- No tire del cable de alimentación del aparato para desconectarlo de la red ni enrolle el cable alrededor del mismo.
- No sumerja el aparato, el cable eléctrico o el enchufe en agua ni en ningún otro líquido. Tampoco ponga dichos elementos bajo un chorro de agua.
- Vigile el horno cuando caliente alimentos en recipientes de plástico o papel, y controle el horno frecuentemente, ya que existe la posibilidad de que estos materiales se incendien.
- Retire los alambres y/o asas metálicas de las bolsas de papel o de plástico antes de colocar estas bolsas aptas para su uso en microondas dentro del horno.
- Apague el aparato o desenchúfelo y mantenga la puerta cerrada para evitar un incendio si observa humo.
- No utilice el interior del horno para almacenamiento. No deje objetos de papel, utensilios de cocción o alimentos dentro del horno cuando se esté utilizando.
- Agite o remueva los contenidos de los biberones y de los tarritos de comida para bebés y compruebe su temperatura antes de su consumo con el fin de evitar quemaduras.
- Este producto es un equipo de Grupo 2 Clase B ISM. El Grupo 2 engloba todos los equipos ISM (industriales, científicos y médicos) en los que la energía de radiofrecuencia se genera intencionadamente y/o se usa en forma de radiación electromagnética para el tratamiento de materiales, así como los equipo de electroerosión.
- Los equipos de la Clase B están diseñados para el uso en hogares o establecimientos directamente conectados a una red de alimentación de bajo voltaje.
- La puerta o la superficie exterior del aparato pueden calentarse cuando estén en uso.
- No caliente líquidos u otros ali-

1 Instrucciones importantes para la seguridad y el medio ambiente

mentos en recipientes cerrados, ya que existe riesgo de explosión.

- Calentar bebidas con microondas puede hacer que hiervan y salpiquen alrededor una vez que se hayan retirado del horno; por lo tanto, tenga cuidado al sostener los recipientes.
- No use el horno para freír alimentos. El aceite caliente puede dañar los componentes y materiales del horno, y puede incluso causar quemaduras en la piel.
- Pele los alimentos de piel dura, como patatas, calabacines, manzanas y castañas.
- El aparato debe estar ubicado de manera tal que la parte trasera esté mirando hacia la pared.
- Si la puerta o sus juntas han sufrido daños, no utilice el horno hasta que no haya sido reparado por un técnico competente.
- Antes de mover el aparato, asegure el plato giratorio para evitar daños al mismo.
- No utilice su horno microondas para cocinar o calentar huevos que no sean revueltos, con o sin cáscara.
- Nunca quite las piezas en la parte trasera y en los laterales del aparato, ya que protegen las distancias mínimas entre las paredes del armario y el electrodoméstico para permitir la circulación de aire necesaria.
- Este horno microondas se ha diseñado únicamente para su uso integrado.
- No utilice el aparato para otros fines distintos de su uso previsto.
- No lo utilice como una fuente de calor.
- El horno microondas está diseñado únicamente para descongelar, cocinar y guisar alimentos.
- No cocine excesivamente los alimentos, de lo contrario, podría causar un incendio.
- No utilice limpiadores a vapor para limpiar el aparato.
- Se recomienda la máxima precaución cuando se esté

1 Instrucciones importantes para la seguridad y el medio ambiente

utilizando cerca de niños o personas con discapacidades físicas, sensoriales o mentales.

- Los niños de ocho o más años y las personas con las capacidades físicas, sensoriales o mentales limitadas o que no tengan los conocimientos y la experiencia necesarios pueden usar este aparato siempre y cuando lo hagan bajo supervisión o bien comprendan las instrucciones de uso seguro del aparato y sus riesgos potenciales. No deje que los niños jueguen con el aparato. Las tareas de limpieza y mantenimiento no deben dejarse en manos de niños a menos que sean supervisados por un adulto.

¡Peligro de descarga eléctrica! Mantenga todos los materiales de embalaje alejados de los niños.

- No deje que los niños empleen el horno microondas sin supervisión, a no ser que hayan recibido instrucciones adecuadas sobre su utilización segura y comprendan los riesgos de un

uso inadecuado.

- Debido al calor excesivo que emana en los modos grill y combinado, los niños solo podrán estar autorizados a utilizar estos modos bajo la supervisión de un adulto.
- Mantenga el producto y su cable de alimentación inaccesibles a los niños menores de 8 años.
- Es posible que el aparato y las superficies accesibles estén muy calientes durante el funcionamiento. Mantenga a los niños alejados.

1.2 Cumplimiento de la Directiva RAEE y eliminación de residuos.

Este producto no incluye los materiales nocivos y prohibidos especificados en la normativa para la supervisión de los residuos de aparatos eléctricos y electrónicos de desecho (RAEE), promulgada por el Ministerio de Medio Ambiente y Planificación Urbanística. Cumple con la Directiva RAEE.



Este símbolo indica que este producto no debe eliminarse con otros desechos domésticos al final de su vida útil. El dispositivo usado debe ser devuelto al punto de recogida oficial para el reciclaje de los dispositivos eléctricos y electrónicos. Para encontrar estos sistemas de recogida, por favor, póngase en contacto con las autoridades locales o con el distribuidor donde se compró el producto.

1 Instrucciones importantes para la seguridad y el medio ambiente

Cada hogar desempeña un papel importante en la recuperación y el reciclaje de los aparatos antiguos. La eliminación adecuada de los aparatos usados ayuda a prevenir las posibles consecuencias negativas para el medio ambiente y la salud humana.

1.3 Cumplimiento de la directiva RoHS:

El producto que ha adquirido es conforme con la directiva de la UE sobre la restricción de sustancias peligrosas (RoHS) (2011/65/EU). No contiene ninguno de los materiales nocivos o prohibidos especificados en la directiva.

1.4 Información de embalaje



El embalaje del producto está fabricado con material reciclable de acuerdo con las normativas nacionales sobre medio ambiente. No se deshaga del material de embalaje ni de los desechos domésticos o de otro tipo. Llévelos a los puntos de recogida de material de embalaje designados por las autoridades locales.

2 Su horno microondas

2.1 Descripción general

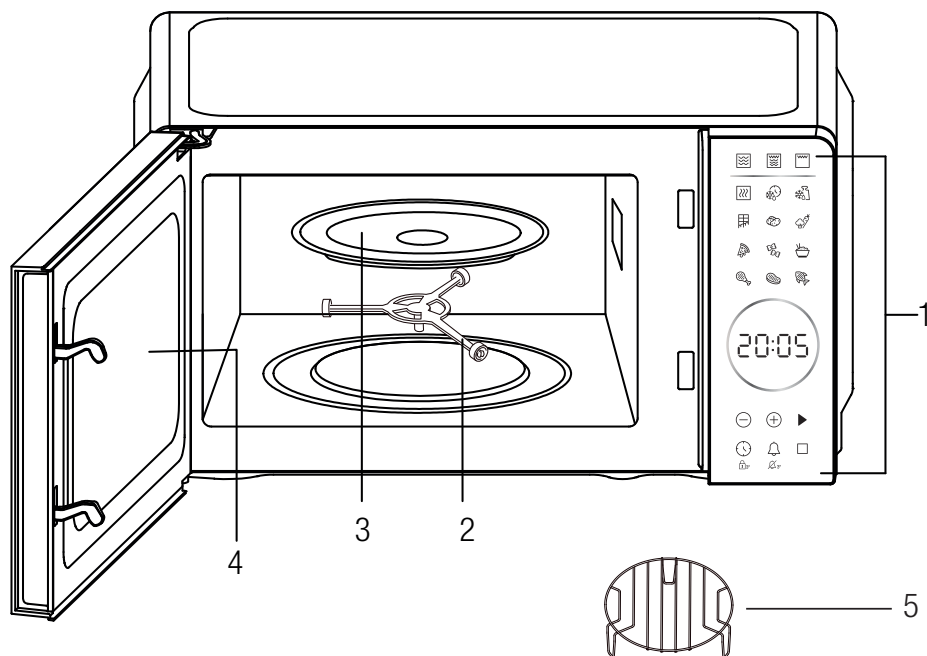

Controles y partes

1. Panel de control
2. Anillo de rodillo
3. Bandeja de vidrio
4. Puerta del horno
5. Estante de metal

2.2 Datos técnicos

Modelo	MGC 20130 BB	MGC 20130 SB
Tensión Nominal	230V~, 50Hz	
Entrada nominal (Microondas)	1050 W	
Potencia de la parrilla	1000 W	
Salida nominal	700 W	
Frecuencia de microondas	2450MHz	
Diámetro de placa giratoria	255 mm	
Capacidad del horno	20 L	
Color	Negro	Plateado

Se reservan los derechos de modificación técnica y de diseño.

Las especificaciones del aparato o los valores indicados en otros documentos suministrados con el producto son valores obtenidos en condiciones de laboratorio según las normativas pertinentes. Estos valores pueden variar de acuerdo con el uso del aparato y condiciones ambientales.

2 Su horno microondas

2.3 Instalación del plato giratorio

- Nunca coloque la bandeja de cristal al revés. La bandeja de cristal nunca debe quedar atrapada o sin libertad de movimientos.
- Tanto la bandeja de cristal como el soporte del plato giratorio deben usarse siempre durante la cocción.
- Toda la comida y los recipientes de comida deben colocarse siempre en la bandeja de cristal para cocinar.
- Si la bandeja de cristal o el soporte de la plataforma giratoria se agrietan o se rompen, comuníquelo al servicio de reparaciones autorizado más cercano.

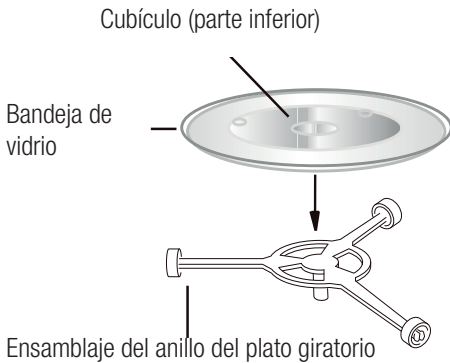

3 Instalación y conexión

3.1 Instalación

1. Compruebe que todo el material de embalaje se ha retirado del interior de la puerta.



ADVERTENCIA Controle el horno para ver si hay daños, a saber si la puerta está desalineada o doblada, si las juntas de la puerta y la superficie de sellado están dañadas, si las bisagras y los pestillos de la puerta están rotos o flojos y si hay abolladuras dentro de la cavidad o en la puerta. En caso de daños, no utilice el horno y póngase en contacto con personal de servicio cualificado.

2. Es necesario colocar este horno microondas sobre una superficie plana y estable que soporte su peso y el de los alimentos más pesados que se vayan a cocinar en el horno.
3. No ponga el horno en lugares donde se genere calor, humedad, o cerca de materiales combustibles.
4. El horno debe disponer de una corriente de aire suficiente para su correcto funcionamiento. Deje 20cm de espacio por encima del horno, 10cm en la parte trasera y 5cm en ambos lados. No cubra ni bloquee ninguna de las aberturas del aparato. No quite las patas.
5. No opere el horno sin que la bandeja de vidrio, el soporte de rodillos y el eje estén en sus posiciones correctas.
6. Procure que el cable de alimentación no esté dañado y no pase por debajo del horno ni por ninguna superficie caliente o afilada.
7. Se debe poder acceder fácilmente a la toma de corriente para poder desenchufarla con facilidad en caso de emergencia.
8. No utilice el horno al aire libre.

3.2 Interferencia de radio

La operación del horno microondas puede causar interferencias en su radio, TV o equipos similares.

En caso de que se produzcan interferencias, éstas pueden reducirse o eliminarse tomando las siguientes medidas:

1. Limpie la puerta y la superficie de sellado del horno.
2. Cambie la orientación de la antena receptora de radio o televisión.
3. Reubique el horno de microondas con respecto al receptor.
4. Aparte el horno de microondas del receptor.
5. Conecte el horno de microondas a una toma de corriente diferente para que el horno de microondas y el receptor estén en circuitos derivados diferentes.

3.3 Principios de cocción con microondas

1. Coloque los alimentos con cuidado. Coloque las zonas más gruesas hacia el exterior del plato.
2. Controle el tiempo de cocción. Cocine durante el menor tiempo indicado y añada más si es necesario. Es posible que los alimentos muy cocidos se ahumen o se enciendan.
3. Cubra los alimentos durante la cocción. Las tapas evitan las salpicaduras y ayudan a que los alimentos se cocinen de manera uniforme.
4. Voltee los alimentos una vez durante la cocción en el microondas para acelerar la cocción de alimentos como el pollo y las hamburguesas. Los alimentos grandes, como los asados, se deben voltear al menos una vez.
5. Cambie el orden de los alimentos, como las albóndigas, a mitad de la cocción, tanto de arriba a abajo como del centro del plato hacia fuera.

3.4 Instrucciones de conexión a tierra

Este aparato debe estar conectado a tierra. Este horno está equipado con un cable que tiene un cable de tierra con un enchufe de conexión a tierra. Éste debe conectarse a un tomacorriente que esté instalado y conectado a tierra. En el caso de un

3 Instalación y conexión

corto circuito, la conexión a tierra reduce el riesgo de choque eléctrico al proporcionar un cable de escape para la corriente eléctrica. Se recomienda disponer de un circuito separado que sirva sólo al horno. El uso de una tensión elevada es peligroso y puede provocar un incendio u otro accidente que dañe el horno.



ADVERTENCIA El uso incorrecto del enchufe de conexión a tierra puede resultar en un riesgo de descarga eléctrica.



En caso de tener alguna duda sobre la conexión a tierra o las instrucciones eléctricas, consulte a un electricista o técnico cualificado.



El fabricante y el distribuidor no se harán responsables de los daños derivados de la no observancia de las instrucciones de conexión eléctrica.

Los hilos del cable principal están coloreados de acuerdo con el siguiente código:

Verde y Amarillo = TIERRA

Azul = NEUTRAL

Marrón = TENSIÓN

3.5 Guía de utensilios

1. Las microondas no pueden penetrar en el metal. Solo use utensilios adecuados para su uso en hornos de microondas. No se permite el uso de recipientes metálicos para alimentos y bebidas en el microondas. El presente requisito no es aplicable si el fabricante especifica el tamaño y la forma de los recipientes metálicos adecuados para la cocción con microondas.
2. Las microondas no pueden penetrar en el metal, por lo que no deben utilizarse utensilios metálicos o platos con adornos metálicos.

3. No utilice productos de papel reciclado para cocinar en el microondas, puesto que pueden contener pequeños fragmentos de metal que pueden provocar chispas y/o incendios.
4. Es aconsejable utilizar platos redondos u ovalados en lugar de cuadrados u ovalados, ya que los alimentos que se encuentran en las esquinas tienden a cocinarse en exceso.
5. Para evitar la sobrecocción de las zonas expuestas, se pueden utilizar tiras estrechas de papel de aluminio. Sin embargo, procure no utilizar demasiado y mantenga una distancia de 2,54cm entre el papel de aluminio y la cavidad.

La siguiente lista es una guía general para ayudarle a seleccionar los utensilios correctos.

Utensilio de cocción	Microondas
Vidrio Resistente al Calor	Sí
Vidrio No Resistente al Calor	No
Cerámicos Resistentes al Calor	Sí
Plato de Plástico Apto para Microondas	Sí
Papel de Cocción	Sí
Bandeja de Metal	No
Estante de Metal	No
Papel de Aluminio y Envases de Papel de Aluminio	No

4 Funcionamiento

4.1 Panel de control



• Pantalla

Se muestra el tiempo de cocción, la potencia, los indicadores y la hora del reloj.

• Nivel de potencia -

Pulse para ajustar el nivel de potencia de microondas.

• Parrilla -

Pulse para ajustar programa de cocción de la parrilla.

• Micro + Parrilla -

Pulse para ajustar programa de cocción en combinación de microondas y parrilla.

• Tiempo de descongelación -

Pulse para descongelar alimentos a base de tiempo.

• Descongelación por peso -

Pulse para descongelar alimentos a base de peso.

• Botones de cocción automática

Ajustes inmediatos para cocinar alimentos populares.

• -/+ ⊖ ⊕

Pulse para ajustar tiempo.

• Iniciar/Detener - ▶||

Pulse para iniciar o detener programa de cocción.

• Reloj - 🕒

Pulse para ajustar el tiempo de reloj. También se utiliza para ajustar bloqueo infantil.

• Silenciar - 🔔

Utilice para ajustar la función de silenciar.

• Cancelar - □

Pulse para cancelar programa de cocción.

4.2 Operación

- Al conectar el horno por primera vez, la pantalla mostrará "0:00".
- Durante el proceso de ajuste, pulse el botón CANCELAR una vez o deje pasar unos 5 minutos y el horno volverá al modo de espera.

4 Funcionamiento

- Si se pulsa el botón INICIAR/DETENER una vez o se abre la puerta del horno durante la cocción, el programa se pausará y se reanudará pulsando otra vez el botón INICIAR/DETENER.
- Durante la cocción, pulse dos veces el botón CANCELAR y el programa se cancelará.
- Al pulsar el botón INICIAR/DETENER estando la puerta de horno de microondas abierta, en la pantalla se muestra "door" para recordar al usuario cerrar la puerta de horno de microondas.
- Al terminar la cocción, en la pantalla se mostrará "Finalizada" y se escuchará un pitido en cada dos minutos para recordar al usuario pulsar cualquier botón para abrir la puerta.

4.3 Ajuste del reloj

Es un relos de opciones de 12 o 24 horas, puede seleccionar pulsando el botón "RELOJ".

1. En modo de espera, pulse el botón "RELOJ" repetidamente para seleccionar 12 o 24 horas. Pulse el botón INICIAR/DETENER para confirmar.
2. Pulse los botones "-/+ " para ajustar la hora.
3. Pulse una vez en el botón "RELOJ".
4. Pulse los botones "-/+ " para ajustar el minuto.
5. Pulse el botón "RELOJ" para confirmar.



Durante la cocción, el tiempo actual de reloj se puede visualizar pulsando "RELOJ".

4.4 Cocción en microondas

1. En modo de espera, pulse el botón "NIVEL DE POTENCIA" de manera repetida para ajustar el nivel de potencia.
2. Pulse los botones "-/+ " para ajustar el tiempo de cocción. El rango de tiempo difiere entre 30 segundos y 95 segundos.
3. Pulse el botón "INICIAR/DETENER" para iniciar.

Pulse el botón "NIVEL DE POTENCIA" de manera repetida para ajustar el nivel de potencia.

Pulse el botón "NIVEL DE POTENCIA"	Potencia (Pantalla)
Una vez	100% (P100)
Dos veces	80% (P-80)
3 veces	50% (P-50)
4 veces	30% (P-30)
5 veces	10% (P-10)
6 veces	0% (P-00)



Durante la cocción, puede controlar el nivel actual de potencia pulsando el botón "NIVEL DE POTENCIA". Si desea cocinar a potencia completa, omite el primer paso.

4.5 Parrilla

La cocción a la parrilla es especialmente útil para rodajas finas de carne, filetes, chuletas, brochetas, salchichas y trozos de pollo. Asimismo, es adecuado para los bocadillos calientes y los platos gratinados.

1. En modo de espera, pulse una vez el botón "PARRILLA". Pulse el botón INICIAR/DETENER para confirmar.
2. Pulse los botones "-/+ " para ajustar el tiempo de cocción. El rango de tiempo difiere entre 30 segundos y 95 segundos.
3. Pulse el botón "INICIAR/DETENER" para iniciar.

4.6 Microondas+Parrilla

La parrilla funciona más tiempo que el microondas en el modo de cocción combinada 1, que se utiliza para el pescado y el gratinado. Pero el microondas funciona más tiempo que la parrilla en el modo de cocción combinada 2, utilice para el pudín, las tortillas, las patatas al horno y las aves de corral.

4 Funcionamiento

1. En el modo de espera, pulse el botón "de forma repetida para seleccionar "C-1" o "C-2". Pulse el botón INICIAR/DETENER para confirmar.
2. Pulse los botones "-/+ " para ajustar el tiempo de cocción. El rango de tiempo difiere entre 30 segundos y 95 segundos.
3. Pulse el botón "INICIAR/DETENER" para iniciar.

4.7 Descongelación por tiempo

1. En modo de espera, pulse una vez el botón "Tiempo de descongelación".
2. Pulse los botones "-/+ " para ajustar el tiempo de descongelación. El rango de tiempo difiere entre 30 segundos y 95 segundos.
3. Pulse el botón "INICIAR/DETENER" para iniciar.



Durante la descongelación, el sistema se detendrá para recordar al usuario que debe dar la vuelta a los alimentos, tras lo cual, pulse el botón "INICIAR/DETENER" para reanudar la descongelación.

4.8 Descongelación por peso

El tiempo de descongelación y el nivel de potencia se ajustan de forma automática tras programar el peso de los alimentos. El peso de los alimentos congelados oscila entre 100 g y 2000 g.

1. Pulse el botón "DESCONGELACIÓN POR PESO" de manera repetida para ajustar el peso de alimento.
2. Pulse el botón "INICIAR/DETENER" para iniciar.



Durante la descongelación, el sistema se detendrá para recordar al usuario que debe dar la vuelta a los alimentos, tras lo cual, pulse el botón "INICIAR/DETENER" para reanudar la descongelación.

4.9 Función de silenciar

Para ajustar la función de silenciar: En modo de espera, pulse y mantenga pulsado el botón

"SILENCIAR" por 3 segundos, en la pantalla se mostrará durante 3 segundos "OFF". Se ha activado la función de silenciar el tono de los botones.

Para aliviar la función de silencio: En modo de silenciar, pulse y mantenga pulsado el botón "SILENCIAR" por 3 segundos, en la pantalla se mostrará durante 3 segundos "ON".

4.10 Bloqueo infantil

El bloqueo evita el uso no supervisado por parte de los niños.

Para ajustar: En el modo de espera, pulse y mantenga pulsado el botón "RELOJ" durante 3 segundos, el horno entrará de forma automática en el modo de bloqueo infantil y se iluminará la luz indicadora de bloqueo. En estado de bloqueo, todos botones se desactivan.

Para cancelar: Para cancelar el programa, pulse y mantenga pulsado el botón "RELOJ" durante 3 segundos.

4.11 Protección contra el enganche de botones

Si cualquier botón del panel de control se queda enganchado durante 1 minuto, el programa deja de funcionar inmediatamente, en la pantalla aparece "E-11" y el sistema emite un pitido. En caso de que el botón se quede enganchado todo el tiempo, sonará un pitido cada un minuto. En este momento se desactivan todos botones. Después de solucionar el problema, pulse el botón "CANCELAR" para volver al modo de espera.











4.12 Cocción automática

Para los siguientes alimentos o modos de cocción, no es necesario programar la potencia y el tiempo de cocción. Es suficiente señalar el tipo de alimento que se desea cocinar, así como el peso o las porciones del mismo.

4 Funcionamiento

1. En el modo de espera, pulse el botón de menú correspondientes una o varias veces para ajustar el peso de los alimentos o las porciones.

2. Pulse el botón "INICIAR/DETENER" para iniciar.

Alimento	Nota
 Chocolate (50 g, 100 g)	El resultado de la cocción automática depende de factores como la forma y el tamaño de los alimentos, su preferencia personal acerca del grado de cocción de ciertos alimentos y hasta de la forma en que usted coloque los alimentos en el horno. En caso de no encontrar el resultado bastante satisfactorio, por favor, ajuste el tiempo de cocción.
 Patata (230 g/porción, 1-3 porciones)	
 Vegetales (200-600 g)	
 Pizza (200 g, 300 g, 400 g)	
 Pasta (50 g, 100 g, 150 g)	
 Arroz (200-600 g)	
 Pollo (500-1200 g)	
 Carne (200-700 g)	
 Pescado (150-600 g)	
 Recalentamiento (200-600 g)	

5 Limpieza y Cuidado

5.1 Limpieza y cuidado



ADVERTENCIA Jamás utilice gasolina, disolventes, limpiadores abrasivos, objetos metálicos o cepillos duros para limpiar el aparato.



ADVERTENCIA Nunca sumerja el aparato o su cable de alimentación en agua o en cualquier otro líquido.

1. Antes de hacer la limpieza apague el horno y desconecte el enchufe de la toma de corriente.
2. Espere que el aparato se enfríe completamente.
3. Mantenga el interior del horno limpio. Cuando las manchas de comida o los líquidos derramados se adhieran a las paredes del horno, límpielas con un paño húmedo. Se puede utilizar un detergente suave si el horno se ensucia mucho. Evite el uso de pulverizadores y otros limpiadores agresivos, puesto que éstos pueden manchar, rayar u opacar la superficie de la puerta.
4. Se recomienda limpiar las superficies exteriores con un paño húmedo. Con el fin de prevenir daños en las piezas del interior del horno, no se debe permitir que el agua se filtre en las aberturas de ventilación.
5. Frote a menudo los dos lados de la puerta y el cristal, las juntas de la puerta y las partes cercanas mediante un paño húmedo para eliminar cualquier derrame o salpicadura. No utilice limpiador abrasivo.
6. No se debe usar el limpiador de vapor.
7. No permita que el panel de control se moje. Límpielo con un paño húmedo y suave. Para evitar que el horno se encienda accidentalmente, al limpiar el panel de control, deje la puerta del horno abierta.
8. Si se acumula vapor en el interior o alrededor de la puerta del horno, limpie la puerta con un paño suave. Esto puede ocurrir cuando el horno microondas funciona en condiciones de alta humedad. Y es normal.
9. De vez en cuando es necesario retirar la bandeja de cristal para limpiarla. Lave el plato giratorio de cristal en agua jabonosa tibia o en un lavavajillas.
10. El anillo de rotación del plato giratorio y la base inferior del horno deben limpiarse regularmente para evitar el ruido excesivo. Simplemente frote la superficie inferior del horno con un detergente suave. El anillo de rotación puede lavarse en agua jabonosa suave o en el lavavajillas. Tras retirar el anillo de rodillos del fondo de la cavidad para su limpieza, procure volver a colocarlo en la posición adecuada.
11. Quite los olores de su horno combinando una taza de agua con el jugo y la cáscara de un limón en un recipiente hondo apto para microondas, y caliéntelo durante 5 minutos. Límpiense bien y séquese con un paño suave.
12. En caso de que sea necesario sustituir la lámpara del horno, consulte a un distribuidor para que la sustituya.
13. El horno debe limpiarse regularmente y cualquier depósito de alimentos debe ser eliminado. Si el horno no se mantiene en buenas condiciones de limpieza, su superficie se puede degradar, afectando así a su vida útil además de suponer una situación de peligro.
14. Por favor, no deseche este aparato en el cubo de la basura doméstica; éste tiene que ser desechado en el centro de eliminación específico previsto por los municipios.
15. Al utilizar por primera vez el horno microondas con función de parrilla, es posible que produzca un ligero humo y olor. Este es un fenómeno normal porque el horno está hecho de una placa de acero recubierta con aceite lubricante, y el horno nuevo producirá humos y olor generados por la combustión del aceite lubricante. Dicho fenómeno se desvanece después de un período de uso.

5.2 Almacenamiento

- Si no tiene intención de usar el aparato durante mucho tiempo, por favor, guárdelo con cuidado.

5 Limpieza y Cuidado

- Por favor, asegúrese de que el aparato esté desenchufado, enfriado y totalmente seco.
- Guarde el aparato en un lugar fresco y seco.
- Mantenga el aparato fuera del alcance de los niños.

5.3 Manipulación y transporte

- Durante el manejo y el transporte, lleve el aparato en su embalaje original. El embalaje del aparato lo protege de daños físicos.
- No coloque cargas pesadas sobre el aparato o el embalaje. El aparato puede dañarse.
- Si el aparato se cae, dejará de funcionar o causará daños permanentes.

6 Solución de problemas

Problema	Solución posible
Si el horno no se puede funcionar,	Controle si el horno está enchufado fijamente. Si esto no es el caso, desconecte el enchufe de la toma de corriente, espere 10 segundos y vuelva a conectarlo de forma segura.
	Verifique si se ha fundido un fusible o se ha disparado el disyuntor principal. Si éstos aparentemente funcionan bien, pruebe la toma de corriente con otro aparato.
	Verifique que el panel de control esté programado correctamente y que el temporizador esté ajustado.
	Verifique que la puerta esté bien cerrada, enganchando el sistema de bloqueo de seguridad de la misma. En caso contrario, la energía de las microondas no fluirá hacia el horno.
En caso de que nada de lo anterior solucione la situación, póngase en contacto con un técnico cualificado. No intente ajustar o reparar el horno usted mismo.	



Contacto para asistencia técnica: 902 877 665 / 932 992 581

CONDICIONES DE GARANTIA - ESPAÑA

El presente certificado cubre la garantía de reparación de su electrodoméstico de gama blanca y PAE (*) durante el periodo de garantía legal previsto en la ley, a partir de la fecha de venta, contra todo defecto de funcionamiento proveniente de fabricación o materiales; o de sustitución del aparato, salvo que una de estas opciones resulte imposible o desproporcionada respecto de la otra. Cuando usted detecte un defecto o anomalía en el aparato contacte de forma inmediata con nosotros para informarnos de la falta de conformidad. Los pequeños electrodomésticos (PAE) deberán ser entregados en el taller del servicio oficial de la marca para su revisión.

La presente garantía sólo será válida si se presenta factura, ticket de compra o el albarán de entrega correspondiente a la adquisición del producto. La presente garantía es válida en el territorio español y portugués para los aparatos distribuidos por Beko Electronics España S.L.. La garantía sólo tendrá validez sobre el primer comprador o adquirente del producto. La garantía será válida para aquellos aparatos cuya instalación sea correcta y estén ubicados en condiciones climáticas y medioambientales adecuadas para su correcto funcionamiento.

EXCLUSIONES DE LA GARANTIA

El coste de la reparación será a cargo del usuario en los siguientes casos:

- Los aparatos utilizados para uso profesional o no exclusivamente doméstico.
- Los aparatos desmontados o manipulados por personas ajenas a los servicios técnicos expresamente autorizados.
- Las instalaciones, transporte, sustitución de aparatos, puestas en marcha, cambio de sentido de puertas.
- Intervenciones de mantenimiento o de información sobre el uso de los aparatos.
- Cambio de inyectores en aparatos de gas.
- Las averías provocadas por falta de mantenimiento o limpieza o aquellas provocadas por un uso indebido, sobrecarga, abandono o de manera no conforme a las instrucciones de uso o de instalación de los aparatos.
- Las averías producidas por causas fortuitas, siniestros de fuerza mayor o derivados de instalación incorrecta y en general, averías por causas ajenas al propio aparato.
- Las averías provocadas por conexiones que puedan presentar fluctuaciones, irregularidades o falta de uniformidad en el suministro, por ejemplo: suministro de agua impulsado por grupos de presión, energía solar, energía eólica, generadores eléctricos, u otro tipo de suministro no normalizado.
- La sustitución de materiales rotos o deteriorados por desgaste o uso no normal del aparato, o materiales consumibles tales como: juntas, plásticos, gomas, correas, cristales, escobillas, bombillas, asas, tiradores, tapas de quemadores, filtros, rejillas, ánodos de sacrificio (magnesio o similares) de calentadores o calderas, etc.
- Los aparatos que presenten oxidación, o daños por corrosión en esmaltes o pinturas, que puedan ser provocados por efectos químicos o electroquímicos del agua o cualquier otra sustancia, o aceleradas por circunstancias ambientales o climáticas no propicias.
- Defectos estéticos en serigrafía o pintura.
- Los daños de transporte o manipulación, golpes, etc.
- Los aparatos deben instalarse de forma accesible para su reparación, debiendo asumir el usuario los costes necesarios para el acceso al aparato para su reparación y sustitución.

La presente garantía no afecta a los derechos de que dispone el consumidor conforme a lo previsto en la legislación vigente. El Servicio Oficial de Asistencia Técnica resolverá cualquier incidencia que pudiera precisar su electrodoméstico siempre que el aparato esté instalado de forma accesible.

Para asegurarse que su electrodoméstico va a ser intervenido por un técnico oficial autorizado, rogamos solicite el carnet avalado por ANFEL (Asociación Nacional de Fabricantes de Electrodomésticos) a nuestros técnicos.

Las marcas BEKO y GRUNDIG se distribuyen por Beko Electronics España S.L.

DATOS APARATO (a rellenar por el Distribuidor):

Titular:		Sello Establecimiento:
Modelo:	Núm. serie:	
Establecimiento:	Fecha de compra:	

**El garante e importador de su electrodoméstico es: BEKO ELECTRONICS ESPAÑA S.L. Calle Provenza nº 388
3º Barcelona 08025, España.**

Conózanos mejor en nuestra página: www.beko.com Conserve este documento, es importante para usted.

(*) Se consideran electrodomésticos de gama blanca, los aparatos de gran tamaño de cocina, limpieza, refrigeración y ventilación y el pequeño aparato electrodoméstico (PAE) aquellos aparatos de higiene personal, mantenimiento del hogar y preparación de alimentos.

Bitte lesen Sie zunächst diese Anleitung!

Sehr geehrte Kundin, sehr geehrter Kunde,

Vielen Dank, dass Sie sich für dieses Gerät der Marke Beko entschieden haben. Wir sind überzeugt, dass Sie mit diesem Gerät, das mit den höchsten Qualitätsanforderungen und modernster Technologie hergestellt wurde, beste Ergebnisse erzielen werden. Bitte lesen Sie die gesamte Bedienungsanleitung und alle anderen Begleitdokumente aufmerksam, bevor Sie das Gerät verwenden; bewahren Sie sie zum künftigen Nachschlagen sicher auf. Wenn Sie das Gerät an jemanden weitergeben, händigen Sie ihm bitte auch diese Anleitung aus. Befolgen Sie die Anweisungen, indem Sie alle Informationen und Warnhinweise in der Bedienungsanleitung beachten.

Bitte denken Sie daran, dass diese Bedienungsanleitung eventuell für mehrere Modelle geschrieben wurde. Unterschiede zwischen den Modellen werden in der Anleitung klar und deutlich beschrieben.

Bedeutung der Symbole

Folgende Symbole werden in den verschiedenen Abschnitten dieser Anleitung verwendet:

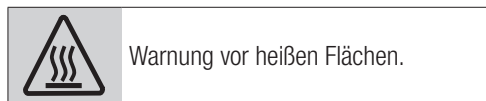
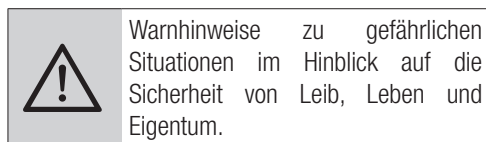
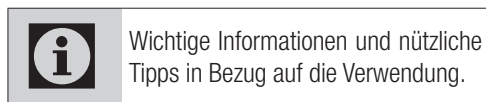

Dieses Gerät wurde in umweltfreundlichen, modernen Einrichtungen ohne schädliche Auswirkungen auf die Natur hergestellt.

1 Wichtige Hinweise zu Sicherheit und Umwelt

Wichtige Sicherheitshinweise sorgfältig lesen und zum späteren Nachschlagen aufbewahren.

1.1 Sicherheitshinweise

Dieser Abschnitt enthält Sicherheitshinweise zum Schutz vor Feuer, Stromschlag, Exposition gegenüber Leckmikrowellenenergie, Verletzungen oder Sachschäden. Die Nichtbeachtung dieser Sicherheitsvorschriften hat den Verlust der Garantie zur Folge.

- Beko-Mikrowellenöfen entsprechen den geltenden Sicherheitsnormen; daher sollte im Falle einer Beschädigung des Gerätes oder des Netzkabels dieses vom Händler, Servicezentrum oder einem Fachmann und autorisierten Kundendienst gleichermaßen repariert oder ersetzt werden, um jede Gefahr zu vermeiden. Fehlerhafte oder unqualifizierte Reparaturarbeiten können gefährlich sein und ein Risiko für den Benutzer darstellen.
- Dieses Gerät ist ausschließlich

zur Verwendung in einem Haushalt und vergleichbaren Einrichtungen gedacht, darunter:

- Teeküchen für Mitarbeiter in Läden, Büros und vergleichbaren Einrichtungen;
 - In landwirtschaftlicher Familienbetrieben
 - Für Gäste in Hotels, und vergleichbaren Unterkünften;
 - Kleineren Pensionen oder vergleichbaren Einrichtungen.
- Es ist nicht für den gewerblichen Einsatz oder für Laborzwecke gedacht.
 - Versuchen Sie nicht, den Ofen bei geöffneter Tür zu starten. Andernfalls können Sie schädlicher Mikrowellenenergie ausgesetzt sein. Sicherheitsschlösser dürfen nicht deaktiviert oder manipuliert werden.

1 Wichtige Hinweise zu Sicherheit und Umwelt

- Der Mikrowellenofen ist für die Erwärmung von Lebensmitteln und Getränken vorgesehen. Das Trocknen von Lebensmitteln oder Kleidung und die Erwärmung von Wärmekissen, Hausschuhen, Schwämmen, feuchten Tüchern und Ähnlichem kann zu Verletzungs-, Entzündungs- oder Brandgefahr führen.
- Stellen Sie keine Gegenstände zwischen die Vorderseite und die Ofentür. Lassen Sie keine Schmutz- oder Reinigungsmittelreste auf den Verschlussflächen ansammeln.
- Alle Servicearbeiten, bei denen die Abdeckung entfernt wird, die einen Schutz gegen Mikrowellenenergie bietet, müssen von autorisierten Personen/Serviceleistungen durchgeführt werden. Jeder andere Ansatz ist gefährlich.
- Ihr Produkt ist zum Kochen, Erhitzen und Auftauen von Lebensmitteln zu Hause vorgesehen. Es darf nicht für kommerzielle Zwecke verwendet werden.
- Ihr Ofen ist nicht zum Trocknen von Lebewesen ausgelegt.
- Verwenden Sie Ihr Gerät nicht zum Trocknen von Kleidung oder Küchentüchern.
- Verwenden Sie dieses Gerät nicht im Freien, in Badezimmern, in feuchten Umgebungen oder an Orten, an denen es nass werden kann.
- Es wird keine Verantwortung oder Gewährleistungsanspruch für Schäden übernommen, die durch Missbrauch oder unsachgemäße Handhabung des Geräts entstehen.
- Versuchen Sie niemals, das Gerät zu zerlegen. Für Schäden, die durch unsachgemäße Handhabung verursacht wurden, werden keine Gewährleistungsansprüche anerkannt.
- Verwenden Sie nur Originalteile oder Teile empfohlen von der Hersteller.
- Lassen Sie das Gerät während der Verwendung nicht unbeaufsichtigt.

1 Wichtige Hinweise zu Sicherheit und Umwelt

- Verwenden Sie das Gerät immer auf einer stabilen, flachen, sauberen, trockenen und rutschfesten Oberfläche.
- Das Gerät darf nicht mit einer externen Zeitschaltuhr oder einer separaten Fernbedienung betrieben werden.
- Reinigen Sie alle Teile, bevor Sie das Gerät zum ersten Mal verwenden. Bitte beachten Sie die Details im Abschnitt "Reinigung und Wartung".
- Betreiben Sie das Gerät nur für den vorgesehenen Zweck, wie in diesem Handbuch beschrieben.
- Das Gerät wird während des Betriebs sehr heiß. Achten Sie darauf, die heißen Teile im Ofen nicht zu berühren.
- Die Mikrowelle darf keinesfalls leer betrieben werden.
- Das Kochutensilien kann aufgrund der Wärmeübertragung vom erhitzten Lebensmittel auf das Utensilien heiß werden. Möglicherweise benötigen Sie Ofenhandschuhe, um das Geschirr zu halten.
- Die Utensilien müssen zuvor auf ihre Eignung zur Benutzung in Mikrowellen überprüft werden.
- Stellen Sie den Ofen nicht auf Öfen oder andere wärmeerzeugende Geräte. Andernfalls kann es beschädigt werden und die Garantie erlischt.
- Beim Öffnen der Deckel oder der Folie kann nach dem Kochen des Essens Dampf austreten.
- Das Gerät und seine zugänglichen Oberflächen können sehr heiß sein, wenn das Gerät verwendet wird.
- Tür und Außenglas können sehr heiß sein, wenn das Gerät verwendet wird.
- Stellen Sie sicher, dass Ihre Netzspannung mit den Angaben auf dem Typenschild des Geräts übereinstimmt.
- Die einzige Möglichkeit, das Gerät von der Stromversorgung zu trennen, besteht darin, den Netzstecker aus der Steckdose zu ziehen.

1 Wichtige Hinweise zu Sicherheit und Umwelt

- Verwenden Sie das Gerät nur mit einer geerdeten Steckdose.
- Verwenden Sie das Gerät nicht, wenn das Netzkabel oder das Gerät beschädigt ist.
- Verwenden Sie dieses Gerät nicht mit einem Verlängerungskabel.
- Berühren Sie das Gerät oder seinen Stecker niemals mit nassen Händen!
- Das Gerät muss derart aufgestellt werden, dass der Stecker zugänglich ist.
- Verhindern Sie Schäden an der Stromversorgung Kabel durch nicht quetschen, biegen, oder an scharfen Kanten reiben. Halten Sie das Netzkabel von erhitzten Oberflächen und offenen Flammen fern.
- Stellen Sie sicher, dass keine Gefahr besteht, dass das Netzkabel versehentlich gezogen wird oder dass jemand darüber stolpert, wenn das Gerät verwendet wird.
- Ziehen Sie den Netzstecker vor jeder Reinigung und wenn das Gerät nicht in Gebrauch ist.
- Ziehen Sie nicht am Netzkabel des Geräts, um es von der Stromversorgung zu trennen, und wickeln Sie das Netzkabel niemals um das Gerät.
- Tauchen Sie das Gerät, das Netzkabel und den Netzstecker nicht in Wasser oder andere Flüssigkeiten ein. Halten Sie es nicht unter fließendes Wasser.
- Beim Erwärmen von Speisen in Kunststoff-oder Papierbehälter , immer ein Auge auf den Ofen haben um die Möglichkeit einer Zündung zu vermeiden.
- Entfernen Sie die Drahtschnüre und/oder Metallgriffe von Papier- oder Plastiktüten, bevor Sie die Tüten in den Ofen stellen.
- Wenn Rauch beobachtet wird, schalten Sie das Gerät aus oder ziehen Sie den Netzstecker, wenn dies sicher ist, und halten Sie die Tür geschlossen, um Flammen zu ersticken.

1 Wichtige Hinweise zu Sicherheit und Umwelt

- Verwenden Sie Mikrowellen nicht zur Aufbewahrung. Lassen Sie keine Papiergegenstände, Kochmaterialien oder Lebensmittel im Ofen, wenn dieser nicht verwendet wird.
 - Der Inhalt von Babyflaschen und Babynahrung sollte gerührt und geschüttelt und die Temperatur sollte vor dem Verzehr geprüft werden, um Verbrennungen zu vermeiden.
 - Bei diesem Gerät handelt es sich um ein ISM-Gerät der Klasse B, Gruppe 2. Gruppe 2 beinhaltet alle ISM-Geräte (Hochfrequenz-Geräte in Industrie, Wissenschaft, Medizin) und Ausrüstungen, in denen Hochfrequenzenergie in Form von elektromagnetischer Strahlung für die Behandlung von Material gezielt erzeugt und/oder genutzt wird sowie Funkenerodiermaschinen.
 - Ausrüstungen der Klasse B sind für den Einsatz im häuslichen Umfeld und Einrichtung, die zur Stromversorgung direkt an das Niederspannungsnetz angeschlossen sind.
 - Verwenden Sie kein Speiseöl im Ofen. Heißes Öl kann die Komponenten und Materialien des Ofens beschädigen und sogar Hautverbrennungen verursachen.
 - Pierce Essen mit dicker Kruste wie Kartoffeln, Zucchini, Äpfel und Kastanien.
 - Das Gerät muss so aufgestellt werden, dass die Rückseite zur Wand zeigt.
 - Sichern Sie vor dem Bewegen des Geräts den Drehteller, um Beschädigungen zu vermeiden.
 - Rohe Eier sowie ganze hartgekochte Eier sollten nicht im Mikrowellengerät erhitzt werden, da sie selbst nach Ende des Garkvorgangs in der Mikrowelle noch platzen könnten.
- WARNUNG:** Wenn die Tür oder die Türdichtungen beschädigt sind, darf der Ofen nicht betrieben werden, bis es von einer kompetenten Person repariert ist.

1 Wichtige Hinweise zu Sicherheit und Umwelt

WARNUNG: Für unkompetente Personen besteht die Gefahr einen Service auszuführen oder Reparaturen durchzuführen, die die Entfernung der Abdeckung erfordern, welche den Schutz gegen die Strahlenbelastung der Mikrowellenenergie darstellen.

WARNUNG: Flüssigkeiten und andere Lebensmittel dürfen nicht in verschlossenen Behältern aufgewärmt werden, das diese explodieren können.

- Das Mikrowellengerät sollte regelmäßig gereinigt und Lebensmittelreste entfernt werden.
- Über der Oberseite des Ofens sollte mindestens 20 cm Freiraum vorhanden sein.
- Überkochen Sie keine Lebensmittel, da Sie sonst einen Brand verursachen können.
- Verwenden Sie zum Reinigen des Geräts keine Chemikalien und dampfunterstützten Reinigungsmittel.

- Bei der Verwendung in der Nähe von Kindern und Personen, deren körperliche, sensorische oder geistige Fähigkeiten eingeschränkt sind, ist äußerste Vorsicht geboten.
- Dieses Gerät kann von Kindern ab 8 Jahren und von Personen mit eingeschränkter körperlicher, sensorischer oder geistiger Leistungsfähigkeit oder ohne Kenntnisse und Erfahrung verwendet werden, sofern sie hinsichtlich der sicheren Verwendung beaufsichtigt werden des Produkts oder sie werden entsprechend instruiert oder verstehen die Risiken der Verwendung des Produkts. Kinder dürfen nicht mit dem Gerät spielen. Reinigungs- und Wartungsverfahren für Benutzer sollten nicht von Kindern durchgeführt werden, es sei denn, sie werden von ihren Ältesten kontrolliert.
- **Die Gefahr des Erstickens!** Halten Sie das Verpackungsmaterial von Kindern fern!

1 Wichtige Hinweise zu Sicherheit und Umwelt

- Aufgrund der übermäßigen Hitze, die im Grill- und Kombinationsmodus auftritt, sollten Kinder diese Modi nur unter Aufsicht eines Erwachsenen verwenden dürfen.
- Bewahren Sie das Produkt und das Netzkabel so auf, dass Kinder unter 8 Jahren nicht darauf zugreifen können.
- Kochen Sie das Essen nicht direkt auf der Glasschale. Legen Sie die Lebensmittel in/auf geeignete Küchenutensilien, bevor Sie sie in den Ofen stellen.
- Metallische Behälter für Lebensmittel und Getränke sind während des Mikrowellenkochens nicht erlaubt. Andernfalls kann es zu Funkenbildung kommen.
- Dieses Produkt ist nicht für den Einbau vorgesehen. Stellen Sie das Produkt während des Gebrauchs nicht in einen Schrank oder eine Kiste.

1.2 Ihre Pflichten als Endnutzer



Dieses Produkt erfüllt die Vorgaben der EU-WEEE-Direktive (2012/19/EU). Das Produkt wurde mit einem Klassifizierungssymbol für elektrische und elektronische Altgeräte (WEEE) gekennzeichnet.

Dieses Elektro- bzw. Elektronikgerät ist mit einer durchgestrichenen Abfalltonne auf Rädern gekennzeichnet. Das Gerät darf deshalb nur getrennt vom unsortierten Siedlungsabfall gesammelt und zurückgenommen werden. Es darf somit nicht in den Hausmüll gegeben werden. Das Gerät kann z.B. bei einer kommunalen Sammelstelle oder ggf. bei einem Vertreiber (siehe unten zu deren Rücknahmepflichten in Deutschland) abgegeben werden.

Das gilt auch für alle Bauteile, Unterbaugruppen und Verbrauchsmaterialien des zu entsorgenden Altgeräts.

Bevor das Altgerät entsorgt werden darf, müssen alle Altbatterien und Altalkumulatoren vom Altgerät getrennt werden, die nicht vom Altgerät umschlossen sind. Das gleiche gilt für Lampen, die zerstörungsfrei aus dem Altgerät entnommen werden können. Der Endnutzer ist zudem selbst dafür verantwortlich, personenbezogene Daten auf dem Altgerät zu löschen.

Die ordnungsgemäße Entsorgung gebrauchter Geräte trägt dazu bei, mögliche negative Folgen für die Umwelt und die menschliche Gesundheit zu vermeiden.

1.3 Hinweise zum Recycling



Helfen Sie mit, alle Materialien zu recyceln, die mit diesem Symbol gekennzeichnet sind. Entsorgen Sie solche Materialien, insbesondere Verpackungen, nicht im Hausmüll, sondern über

1 Wichtige Hinweise zu Sicherheit und Umwelt

die bereitgestellten Recyclingbehälter oder die entsprechenden örtlichen Sammelsysteme.

Recyceln Sie zum Umwelt- und Gesundheitsschutz elektrische und elektronische Geräte.

1.4 Rücknahmepflichten der Vertreiber

Wer auf mindestens 400 m² Verkaufsfläche Elektro- und Elektronikgeräte vertreibt oder diese gewerblich an Endnutzer abgibt, ist verpflichtet, bei Abgabe eines neuen Gerätes, ein Altgerät des Endnutzers der gleichen Geräteart, das im Wesentlichen die gleichen Funktionen wie das neue Gerät erfüllt, am Ort der Abgabe oder in unmittelbarer Nähe, unentgeltlich zurückzunehmen. Das gilt auch für Vertreiber von Lebensmitteln mit einer Gesamtverkaufsfläche von mindestens 800 m², die mehrmals im Kalenderjahr oder dauerhaft Elektro- und Elektronikgeräte anbieten und auf dem Markt bereitstellen. Solche Vertreiber müssen zudem auf Verlangen des Endnutzers Altgeräte, die in keiner äußeren Abmessung größer als 25 cm sind, (kleine Elektrogeräte) im Einzelhandelsgeschäft oder in unmittelbarer Nähe hierzu unentgeltlich zurückzunehmen; die Rücknahme darf in diesem Fall nicht an den Kauf eines Elektro- oder Elektronikgerätes verknüpft, kann aber auf drei Altgeräte pro Geräteart beschränkt werden.

Ort der Abgabe ist auch der private Haushalt, wenn das neue Elektro- oder Elektronikgerät dorthin geliefert wird; in diesem Fall ist die Abholung des Altgerätes für den Endnutzer kostenlos.

Die vorstehenden Pflichten gelten auch für den Vertrieb unter Verwendung von Fernkommunikationsmitteln, wenn die Vertreiber Lager- und Versandflächen für Elektro- und Elektronikgeräte bzw. Gesamtlager und Versandflächen für Lebensmittel beinhalten, die den oben genannten Verkaufsflächen ent-

sprechen. Die unentgeltliche Abholung von Elektro- und Elektronikgeräten ist dann aber auf Wärmeüberträger (z.B. Kühlschrank), Bildschirme, Monitore und Geräte, die Bildschirme mit einer Oberfläche von mehr als 100 cm² enthalten und Geräte beschränkt, bei denen mindestens eine der äußeren Abmessungen mehr

1.5 Einhaltung von RoHS-Vorgaben

Das von Ihnen erworbene Produkt erfüllt die Vorgaben der EU-RoHS Richtlinie (2011/65/EU). Es enthält keine in der Richtlinie angegebenen gefährlichen und unzulässigen Materialien.

2 Ihr Mikrowellenofen

2.1 Übersicht

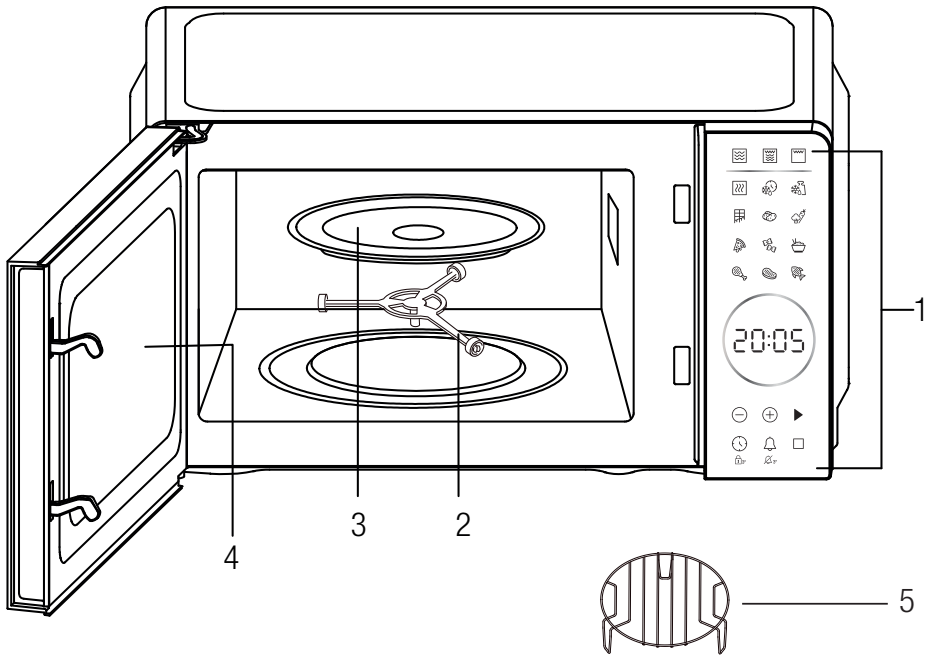

Bedienelemente und Teile

1. Bedienfeld
2. Rollenring
3. Glasschale
4. Ofentür
5. Metallschale

2.2 Technische Daten

Modell	MGC 20130 BB	MGC 20130 SB
Nennspannung	230V~, 50Hz	
Nenningang (Mikrowelle)	1050 W	
Grilleistung	1000 W	
Nennausgang	700 W	
Mikrowellenfrequenz	2450MHz	
Drehtellerdurchmesser	255 mm	
Ofenkapazität	20 L	
Farbe	Schwarz	Silber

Technische und Design-Änderungsrechte sind vorbehalten.

Markierungen auf dem Gerät oder die Werte in anderen mit dem Produkt gelieferten Dokumenten sind Werte, die unter Laborbedingungen gemäß den einschlägigen Normen erhalten wurden. Diese Werte können je nach der Verwendung des Geräts und den Umgebungsbedingungen variieren.

2 Ihr Mikrowellenofen

2.3 Installieren des Drehtellers

- Stellen Sie die Glasschale niemals auf den Kopf. Die Glasschale sollte niemals eingeschränkt werden.
- Sowohl die Glasschale als auch die Drehtellerstütze müssen beim Kochen immer verwendet werden.
- Alle Lebensmittel und Lebensmittelbehälter müssen zum Kochen immer auf das Glastablett gestellt.
- Wenn die Glasschale oder Drehtellerstütze Risse oder Brüche aufweist, wenden Sie sich an den nächstgelegenen autorisierten Kundendienst.

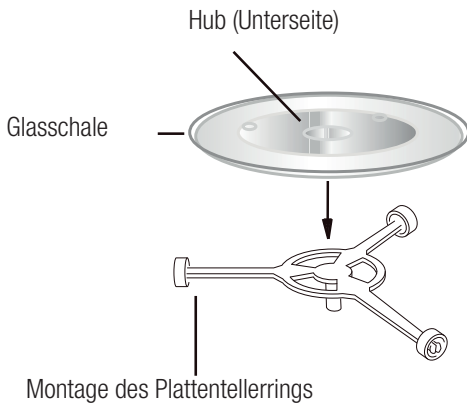

3 Installation und Anschluss

3.1 Installation

1. Stellen Sie sicher, dass sämtliche Verpackungsmaterialien von der Türinnenseite entfernt werden.



WARNUNG: Prüfen Sie die Mikrowelle auf Schäden, wie beispielsweise falsch ausgerichtet oder verzogene Türen, beschädigte Türdichtungen und Dichtflächen, schadhafte oder lockere Türscharniere und Verschlüsse, sowie Verbeulungen im Garraum oder an der Tür. Im Falle einer Beschädigung darf die Mikrowelle nicht verwendet werden. Wenden Sie sich bitte an den Kundendienst.

2. Diese Mikrowelle muss auf eine ebene, stabile Unterlage gestellt ist, die das Gerätgewicht einschließlich des Gewichts der darin erwärmten Speisen oder Lebensmittel tragen kann.
3. Stellen Sie die Mikrowelle nicht an Orten auf, in denen in größerem Umfang Hitze, Nässe oder Feuchtigkeit erzeugt bzw. brennbare Stoffe aufbewahrt werden.
4. Für den störungsfreien Betrieb der Mikrowelle ist eine ausreichende Luftzufuhr erforderlich. Lassen Sie mindestens 20 cm Abstand oberhalb der Mikrowelle, 10 cm an deren Rückseite und 5 cm an beiden Seiten. Die Öffnungen des Gerätes dürfen nicht abgedeckt oder versperrt werden. Die Gerätefüße dürfen nicht entfernt werden.
5. Verwenden Sie die Mikrowelle nicht ohne den Glasteller, die Rollenhalterung und Welle in deren ordnungsgemäßen Positionen.
6. Achten Sie darauf, dass das Netzkabel unbeschädigt ist und nicht unter der Mikrowelle bzw. anderen heißen oder scharfkantigen Gegenständen verläuft.
7. Die Steckdose muss gut zugänglich sein, sodass der Netzstecker in Notfällen leicht gezogen werden kann.

8. Benutzen Sie die Mikrowelle nicht im Freien.

3.2 Funkstörungen

Der Betrieb der Mikrowelle kann zu Störungen des Radio- oder TV-Empfangs bzw. zur Beeinträchtigung vergleichbarer Geräte führen.

Sollten derartige Störungen auftreten, können diese durch das Ergreifen der folgenden Maßnahmen verringert bzw. abgestellt werden.

1. Reinigen Sie die Tür und die Dichtungsflächen der Mikrowelle.
2. Richten Sie die Empfangsantenne des Radios bzw. Fernsehers erneut aus.
3. Stellen Sie die Mikrowelle an einer anderen Stelle in Verhältnis zum Empfangsgerät auf.
4. Vergrößern Sie den Abstand zwischen der Mikrowelle und dem Empfangsgerät.
5. Schließen Sie die Mikrowelle an eine andere Steckdose an, sodass die Mikrowelle und das Empfangsgerät an verschiedene Abzweigungen angeschlossen sind.

3.3 Mikrowellenkochprinzipien

1. Arrangieren Sie die Lebensmittel sorgfältig. Platzieren Sie die dicksten Bereiche am Gefäßrand.
2. BEACHTEN SIE DIE GARZEIT Garen Sie die Lebensmittel die vorgesehene Mindestzeit lang, und verlängern Sie den Vorgang bei Bedarf. Zu lange gegarte Speisen können verkohlen bzw. sich entzünden.
3. Decken Sie die Speisen während des Garens ab. Mit einem Deckel verhindern Sie Spritzer und sorgen für ein gleichmäßiges Durchgaren der Speisen.
4. Drehen bzw. rühren Sie zwischendurch die Speisen einmal während des Garens um. Das gilt insbesondere auch für Geflügelfleisch und Hamburger. Große Stücke, wie Bratenstücke müssen mindestens einmal gewendet werden.

3 Installation und Anschluss

5. Schieben Sie nach der Hälfte der Garzeit die Fleischbällchen bzw. vergleichbare Speisen von der Mitte des Gefäßes an den Rand und die vom Rand in die Mitte.

3.4 Erdungshinweise

Das Gerät muss geerdet werden. Diese Mikrowelle ist mit einem Kabel mit Erdungsstecker ausgestattet. Der Stecker muss in eine Wandsteckdose gesteckt werden, die ordnungsgemäß installiert und geerdet wurde. Im Falle eines elektrischen Kurzschluss, reduziert die Erdung das Risiko eines Stromschlags durch die Ableitung des elektrischen Stroms. Es wird empfohlen, dass die Mikrowelle an einen separaten Stromkreis angeschlossen wird, der nur dieses Gerät versorgt. Die Verwendung von Hochspannung ist gefährlich und kann zu einem Feuer oder anderen Unfällen führen und die Mikrowellen beschädigen.

 **WARNUNG:** Unsachgemäßer Gebrauch der Erdung kann zum Risiko von Stromschlägen führen.

 Wenn Sie weitere Fragen über die Erdung bzw. zur Elektroinstallation insgesamt haben sollten, wenden Sie sich bitte an einen Elektriker bzw. einen Kundendienstmitarbeiter.

 Weder der Hersteller noch der Händler haften für Schäden am Gerät bzw. Verletzungen, die aus dem Versäumnis herrühren, die ordnungsgemäßen Verfahren für die Elektroinstallation zu beachten.

Die Drähte in diesem Anschlusskabel sind wie folgt farblich gekennzeichnet:

Grün und Geld = ERDE

BLAU = NULLLEITER

Braun = UNTER SPANNUNG

3.5 Utensilienanleitung

1. Mikrowelle kann Metall nicht durchdringen. Verwenden Sie nur Utensilien geeignet für den Gebrauch einer Mikrowelle. Metallische Behälter für Lebensmittel und Getränke sind während des Mikrowellenkochens nicht erlaubt. Diese Anforderung gilt nicht, wenn der Hersteller Größe und Form von Metallbehältern angibt, die für das Mikrowellengaren geeignet sind.
2. Die Mikrowellen können Metall nicht durchdringen, daher dürfen Gefäße aus Metall bzw. mit Metallrändern nicht verwendet werden.
3. Verwenden auch keine Behälter aus recycelten Papierprodukten zum Garen in der Mikrowelle, da diese kleine Metallfragmente enthalten, welche zur Funkenbildung führen bzw. sich selbst entzünden können.
4. Runde bzw. ovalförmige Gefäße sind im Vergleich zu quadratischen bzw. länglichen Formen besser geeignet, da sich die Speisen in den Ecken rasch überhitzen.
5. Um ein Überkochen zu vermeiden, empfehlen wir die Nutzung schmaler Streifen aus Alufolie. Seien Sie dabei jedoch vorsichtig und lassen Sie einen Abstand von 2,54 cm (1 Zoll) zwischen der Folie und dem den Garraumwänden.

Die Liste unten bietet eine allgemeine Orientierung, die Ihnen bei der Auswahl der richtigen Utensilien helfen soll.

Kochgeschirr	Mikrowelle
Hitzebeständiges Glas	Ja
Nicht Hitzebeständiges Glas	Nein
Hitzebeständige Keramik	Ja
Mikrowellensichere Kunststoffgefäße	Ja
Küchenpapier	Ja
Metallplatte	Nein
Metallschale	Nein
Aluminiumfolie und Folienbehälter	Nein

4 Bedienung

4.1 Kontrollfeld



• Display

Kochzeit, Leistung, Indikatoren und Uhrzeit werden angezeigt.

• Leistungsstufe -

Drücken Sie, um die Mikrowellenleistung einzustellen.

• Grillen -

Drücken, um das Grill-Kochprogramm einzustellen.

• Mikro+Grill -

Drücken Sie diese Taste, um das kombinierte Kochprogramm für Mikrowelle und Grill einzustellen.

• Zeit Auftauen -

Drücken Sie diese Taste, um Lebensmittel nach Zeit aufzutauen.

• Gewicht Auftauen -

Drücken Sie diese Taste, um Lebensmittel nach Gewicht aufzutauen.

• Tasten zum automatischen Kochen

Sofortige Einstellungen zum Kochen beliebter Speisen.

• -/+ ⊖ ⊕

Drücken Sie um die Zeit einzustellen.

• Start/Stop - ►||

Drücken Sie diese Taste, um Kochprogramme zu starten und zu stoppen.

• Uhr -

Drücken Sie um die Uhrzeit einzustellen. Es wird auch verwendet, um die Kindersicherung einzustellen.

• Stummschaltung -

Zum Einstellen der Stummschaltungsfunktion.

• Abbrechen -

Drücken Sie Kochprogramm abbrechen.

4 Bedienung

4.2 Bedienung

- Wenn der Ofen zum ersten Mal angeschlossen wird, zeigt das Display "0:00" an.
- Drücken Sie während des Einstellungsprozesses einmal die Taste ABBRECHEN oder brechen Sie etwa 5 minute lang ab, der Ofen kehrt in den Standby-Modus zurück.
- Wenn Sie während des Garvorgangs die START/STOPP-Taste einmal drücken oder die Ofentür öffnen, wird das Programm angehalten. Drücken Sie dann die START/STOPP-Taste einmal im Pausenzustand, um fortzufahren.
- Drücken Sie während des Kochvorgangs zweimal die Taste ABBRECHEN, das Programm wird abgebrochen.
- Wenn Sie die Taste START/STOPP drücken und die Tür des Mikrowellenherds geöffnet wird, zeigt das Display "door" an, um den Benutzer daran zu erinnern, die Tür des Mikrowellenherds zu schließen.
- Nach dem Ende des Garvorgangs zeigt das Display Ende an, und alle zwei Minuten ertönt ein Piepton, um den Benutzer daran zu erinnern, bis der Benutzer eine beliebige Taste drückt oder die Tür öffnet.

4.3 Einstellung der Uhr

Dies ist eine 12- oder 24-Stunden-Uhr, die Sie durch Drücken der Taste "UHR" auswählen können.

1. Drücken Sie im Standby-Modus wiederholt die Taste "UHR", um die 12- oder 24-Stunden-Uhr auszuwählen. Drücken Sie zur Bestätigung die START/STOP-Taste.
2. Drücken Sie die Tasten "-/+ ", um die Stundenziffer einzustellen.
3. Drücken Sie einmal die Taste "UHR".
4. Drücken Sie die Tasten "-/+ ", um die Minutenziffer einzustellen.
5. Drücken Sie die "UHR-Taste", um zu bestätigen.



Während des Kochvorgangs kann die aktuelle Uhrzeit durch Drücken von "UHR" angezeigt werden.

4.4 Mikrowellenkochen

1. Drücken Sie im Standby-Modus wiederholt die Taste "LEISTUNGSSTUFE", um die Leistungsstufe einzustellen.
2. Drücken Sie die Tasten "-/+ ", um die Kochzeit einzustellen. Die Zeit reicht von 30 Sekunden bis 95 Minuten.
3. Drücken Sie zum Starten die Taste "START/STOPP".

Drücken Sie wiederholt die Taste "LEISTUNGSSTUFE", um die Leistungsstufe einzustellen:

Drücken Sie die LEISTUNGSSTUFE-Taste	Leistung (Display)
Einmal	100% (P100)
Zweimal	80% (P-80)
3 Mal	50% (P-50)
4 Mal	30% (P-30)
5 Mal	10% (P-10)
6 Mal	0% (P-00)



Während des Kochens können Sie die aktuelle Leistungsstufe überprüfen, indem Sie die Taste "LEISTUNGSSTUFE" drücken. Wenn Sie mit voller Leistung kochen möchten, lassen Sie den ersten Schritt aus.

4.5 Grillen

Das Grillen ist besonders nützlich für dünne Fleischscheiben, Steaks, Koteletts, Kebabs, Würste und Hähnchenstücke. Auch für warme Sandwiches und Gratingerichte geeignet.

4 Bedienung

1. Drücken Sie im Standby-Modus einmal die "GRILLEN"-Taste. Drücken Sie zur Bestätigung die START/STOP-Taste.
2. Drücken Sie die Tasten "-/+ ", um die Kochzeit einzustellen. Die Zeit reicht von 30 Sekunden bis 95 Minuten.
3. Drücken Sie zum Starten die Taste "START/STOPP".

4.6 Mikrowelle+Grill

Grill arbeitet länger als Mikrowelle in Kombination 1 Kochmodus, Verwendung für Fisch und Gratin. Aber Mikrowelle arbeitet länger als Grill in Kombination 2 Kochmodus, Verwendung für Pudding, Omelett, Ofenkartoffeln und Geflügel.

1. Drücken Sie im Standby-Modus wiederholt die Taste "MICRO+GRILL", um "C-1" oder "C-2" auszuwählen. Drücken Sie zur Bestätigung die START/STOP-Taste.
2. Drücken Sie die Tasten "-/+ ", um die Kochzeit einzustellen. Die Zeit reicht von 30 Sekunden bis 95 Minuten.
3. Drücken Sie zum Starten die Taste "START/STOPP".

4.7 Zeit Auftauen

1. Drücken Sie im Standby-Modus einmal die Taste "ZEIT AUFTAUEN".
2. Drücken Sie die Tasten "-/+ ", um die Auftauzeit einzustellen. Die Zeit reicht von 30 Sekunden bis 95 Minuten.
3. Drücken Sie zum Starten die Taste "START/STOPP".



Während des Auftauens pausiert das System, um den Benutzer daran zu erinnern, die Lebensmittel umzudrehen. Drücken Sie danach die Taste "START/STOPP", um das Auftauen fortzusetzen.

4.8 Gewichtsauftauung

Auftauzeit und Leistungsstufe werden automatisch eingestellt, sobald das Lebensmittelgewicht programmiert ist. Das Gefriergutgewicht reicht von 100 g bis 2000 g.

1. Drücken Sie die Taste "GEWICHT AUFTAUEN" wiederholt, um das Lebensmittelgewicht einzustellen.
2. Drücken Sie zum Starten die Taste "START/STOPP".



Während des Auftauens pausiert das System, um den Benutzer daran zu erinnern, die Lebensmittel umzudrehen. Drücken Sie danach die Taste "START/STOPP", um das Auftauen fortzusetzen.

4.9 Mute-Funktion

So stellen Sie die Stummschaltung ein:

Halten Sie im Standby-Modus die Taste "STUMMSCHALTUNG" 3 Sekunden lang gedrückt, das Display zeigt 3 Sekunden lang "OFF" an. Die Stummschaltung des Tastentons wurde geöffnet.

Um die Stummschaltung aufzuheben:

Halten Sie im Stummschaltungsmodus die Taste "STUMMSCHALTUNG" 3 Sekunden lang gedrückt, das Display zeigt 3 Sekunden lang „on“ an.

4.10 Kindersicherung

Das Schloss verhindert eine unbeaufsichtigte Bedienung durch Kinder.

Zum Einstellen: Halten Sie im Standby-Modus die Taste "UHR" 3 Sekunden lang gedrückt, dann wechselt der Ofen automatisch in den Kindersicherungsmodus und die Sperranzeige leuchtet auf. Im Sperrzustand sind alle Tasten deaktiviert.

Abbrechen: Halten Sie die Taste "UHR" 3 Sekunden lang gedrückt, um das Programm abzubrechen.

4 Bedienung











4.11 Knopfhaftungsschutz

Wenn in jedem Zustand eine beliebige Taste auf dem Bedienfeld 1 Minute lang gedrückt wird, stoppt das Programm sofort, das Display zeigt "E-11" an und das System gibt einen Piepton aus. Wenn die Taste die ganze Zeit haftet, ertönt alle eine Minute ein Piepton. Alle Schaltflächen sind zu diesem Zeitpunkt ungültig. Drücken Sie nach der Fehlerbehebung die Taste "CANCEL", um in den Standby-Modus zurückzukehren.

4.12 Automatisches Kochen

Für die folgenden Speisen bzw. Kocharten ist es nicht erforderlich, Kochleistung und Zeit zu programmieren. Es reicht aus, die Art der Speisen, die Sie zubereiten möchten, sowie das Gewicht oder die Portionen der Speisen anzugeben.

1. Drücken Sie im Standby-Modus einmal oder wiederholt die entsprechende Menütaete, um das Gewicht oder die Portionen einzustellen.
2. Drücken Sie zum Starten die Taste "START/STOPP".

Lebensmittel	Hinweis
 Schokolade (50 g, 100 g)	Das Ergebnis des automatischen Kochens hängt von Faktoren wie der Form und Größe der Lebensmittel, Ihren persönlichen Vorlieben bezüglich des Kochgrades bestimmter Lebensmittel und sogar davon ab, wie gut Sie die Lebensmittel in den Ofen stellen. Sollten Sie das Ergebnis dennoch nicht ganz zufriedenstellend finden, passen Sie die Kochzeit bitte etwas entsprechend an.
 Kartoffel (230 g/Portion, 1-3 Portionen)	
 Gemüse (200-600 g)	
 Pizza (200 g, 300 g, 400 g)	
 Nudeln (50 g, 100 g, 150 g)	
 Reis (200-600 g)	
 Huhn (500-1200 g)	
 Fleisch (200-700 g)	
 Fisch (150-600 g)	
 Aufwärmen (200-600 g)	

5 Reinigung und pflege

5.1 Reinigung und Pflege



WARNUNG: Verwenden Sie zur Reinigung des Geräts niemals Benzin, Lösungsmittel, abrasive Reinigungsmittel, Metallgegenstände oder harte Bürsten.



WARNUNG: Tauchen Sie das Gerät oder sein Netzkabel niemals in Wasser oder andere Flüssigkeiten.

1. Schalten Sie die Mikrowelle aus und ziehen Sie den Stecker aus der Steckdose, bevor Sie das Gerät reinigen.
2. Warten, bis das Gerät vollständig abgekühlt ist.
3. Halten Sie das Innere des Geräts sauber. Wenn Speisen spritzen oder Flüssigkeiten überlaufen und an den Gerätewänden kleben, wischen Sie diese mit einem feuchten Tuch trocken. Es kann ein mildes Reinigungsmittel verwendet werden, wenn die Mikrowelle sehr verschmutzt sein sollte. Vermeiden Sie den Gebrauch von Reinigungssprays oder aggressiven Reinigungsmitteln, da diese Oberfläche der Tür beschädigen oder abtupfen lassen können.
4. Die äußeren Geräteoberflächen können mit einem feuchten Tuch gereinigt werden. Um Schäden der Funktionsteile im Inneren der Mikrowelle zu verhindern, muss das Eindringen von Wasser durch die Belüftungsöffnungen vermieden werden.
5. Wischen Sie die Tür- und Fensterseiten, die Türdichtungen und angrenzende Teile häufig mit einem feuchten Tuch ab, um Verschüttungen oder Spritzer zu entfernen. Verwenden Sie keine Scheuermittel.
6. A Dampfreiniger sollte nicht verwendet werden.
7. Achten Sie darauf, dass Bedienfeld nicht nass wird. Reinigen Sie dieses mit einem feuchten Tuch. Lassen Sie die Gerätetür offen, wenn Sie die Mikrowelle reinigen, um ein versehentliches Einschalten zu verhindern.
8. Wenn sich im Inneren bzw. um die Mikrowellentür herum Dampf ansammelt, wischen Sie diesen mit einem weichen Tuch ab. Das kann passieren, wenn die Mikrowelle in einer Umgebung mit hoher Luftfeuchtigkeit eingesetzt wird. Das ist völlig normal.
9. Von Zeit zu Zeit muss auch der Drehteller aus Glas zum Reinigen herausgenommen werden. Waschen Sie den Glasteller mit warmem Seifenwasser oder in einer Geschirrspülmaschine.
10. Der Drehring und der Geräteinnenboden müssen regelmäßig gereinigt werden, um störende Geräusche zu vermeiden. Wischen Sie dazu einfach den Geräteinnenboden unter Verwendung eines milden Reinigungsmittels aus. Der Drehring kann mit warmem Seifenwasser oder in einer Geschirrspülmaschine gesäubert werden. Wenn Sie den Drehring vom Geräteinnenboden abnehmen, achten Sie bei Wiedereinsetzen auf die richtige Position.
11. Um schlechte Gerüche im Inneren zu beseitigen, stellen Sie eine tiefe Schale mit einer Mischung aus Wasser, Zitronensaft sowie etwas Zitronenschale in die Mikrowelle und schalten Sie diese für 5 Minuten ein. Wischen Sie dann alles mit einem weichen Tuch gründlich ab.
12. Sollte der Austausch der Mikrowellenlampe notwendig werden, wenden Sie sich bitte an einen Händler.
13. Das Mikrowellengerät sollte regelmäßig gereinigt und Lebensmittelreste entfernt werden. Mängel verhindern, dass das Gerät in einem sauberen Zustand gehalten wird, können zur Abnutzung der Oberfläche führen, welche negative Auswirkungen auf die Lebensdauer des Geräts und möglicherweise zu einer gefährlichen Situation führen können.
14. Das Gerät darf nicht mit normalen Hausmüll entsorgt werden; sondern muss in den dafür vorgesehenen Sammelstellen der Kommunen abgegeben werden.

5 Reinigung und pflege

15. Bei der ersten Inbetriebnahme des Mikrowellengeräts mit Grillfunktion kann es zu leichter Rauch- und Geruchsentwicklung kommen. Dies ist ein normales Phänomen, da der Ofen aus einer mit Schmieröl beschichteten Stahlplatte besteht und der neue Ofen Rauch und Gerüche erzeugt, die durch das Verbrennen des Schmieröls entstehen. Dieses Phänomen verschwindet nach einer gewissen Nutzungsdauer.

5.2 Lagerung

- Wenn Sie beabsichtigen, das Gerät für längere Zeit nicht zu benutzen, bewahren Sie es bitte sorgfältig auf.
- Bitte stellen Sie sicher, dass das Gerät ausgesteckt, abgekühlt und vollständig trocken ist.

- Lagern Sie das Gerät an einem kühlen und trockenen Ort.
- Bewahren Sie das Gerät außerhalb der Reichweite von Kindern auf

5.3 Handhabung und Transport

- Tragen Sie das Gerät während der Handhabung und des Transports in der Originalverpackung. Die Verpackung des Geräts schützt es vor physischen Schäden.
- Legen Sie keine schweren Lasten auf das Gerät oder auf die Verpackung. Das Gerät kann beschädigt werden.
- Das Herunterfallen des Geräts macht es funktionsunfähig oder verursacht bleibende Schäden.

6 Problembehandlung

Problem	Mögliche Lösung
Wenn die Mikrowelle sich nicht einschaltet	Stellen Sie sicher, dass der Gerätestecker fest eingesteckt ist. Sollte dies nicht der Fall, ziehen Sie den Stecker, warten Sie 10 Sekunden, und verbinden Sie diesen dann wieder ordnungsgemäß mit der Steckdose.
	Prüfen Sie, ob eine Sicherung durchgebrannt ist bzw. der Trennschalter den Stromkreis unterbrochen hat. Wenn die Sicherungen ordnungsgemäß zu funktionieren scheinen, prüfen die Steckdose mit einem anderen Gerät.
	Prüfen Sie, ob die Schalttafel richtig programmiert und der Timer eingestellt ist.
	Prüfen Sie, ob die Tür fest geschlossen und die Sicherheitsverriegelung richtig eingerastet ist. Andernfalls schaltet sich die Mikrowelle nicht ein.
Wenn keine der oben genannten Maßnahmen Abhilfe schafft, wenden Sie sich an einen qualifizierten Techniker. Versuchen Sie nicht, den Ofen selbst einzustellen oder zu reparieren.	

7 Informationen

Service und Ersatzteile

Unsere Geräte werden nach den neuesten technischen Erkenntnissen entwickelt, produziert und geprüft. Sollte trotzdem eine Störung auftreten, so bitten wir Sie, sich mit Ihrem Fachhändler bzw. mit der Verkaufsstelle in Verbindung zu setzen. Sollte dies nicht möglich sein, wenden Sie sich bitte an das BEKO GRUNDIG-Service-Center unter folgenden Kontaktdaten:

Telefon: 0911 / 590 597 29
(Montag bis Freitag von 08.00 bis 18.00 Uhr)
Telefax: 0911 / 590 597 31
E-Mail: service@grundig.com
<https://www.grundig.com/de-de/support>

Unter den obengenannten Kontaktdaten erhalten Sie ebenfalls Auskunft über den Bezug möglicher Ersatz- und Zubehörteile.

BEKO GRUNDIG Kundenberatungszentrum

Montag bis Freitag von 8.00 bis 18.00 Uhr
Deutschland: 0911 / 590 597 30
Österreich : 0820 / 220 33 22 *
* gebührenpflichtig (0,145 €/Min. aus dem Festnetz,
Mobilfunk: max. 0,20 €/Min.)

Haben Sie Fragen?

Unser Kundenberatungszentrum steht Ihnen werktags stets von 18.00 – 8.00 Uhr zur Verfügung.

Sehr geehrte Kundin, sehr geehrter Kunde,

als Käufer eines Haushaltskleingerätes der Marke Beko stehen Ihnen die gesetzlichen Gewährleistungsrechte (Nachbesserung und Nacherfüllung) aus dem Kaufvertrag zu. Die Gewährleistung erfolgt für die Fehlerfreiheit bei Geräteübergabe entsprechend dem jeweiligen Stand der Technik. Über die Gewährleistung hinaus räumt Ihnen der Hersteller eine Garantie ein, diese schränkt die gesetzliche Gewährleistung – die für 24 Monate ab dem Kaufdatum gilt - nicht ein. Garantiert wird die Mängelbeseitigung durch Reparatur oder Austausch nach Wahl des Herstellers.

Sollte eine Störung an Ihrem Gerät auftreten, wenden Sie sich bitte an Ihren Fachhändler bzw. den Verkäufer. Dieser wird vor Ort das Gerät prüfen und den Kundenservice durchführen. Auch soweit Ansprüche aus der Herstellergarantie bestehen, werden diese nur durch den Verkäufer abgewickelt.

Die Garantiezeit beträgt 24 Monate ab Kaufdatum.

Bedingungen:

1. Ein maschinell erstellter Original-Kaufbeleg liegt vor.
2. Das Gerät ist nur mit Original-Zubehör und Original-Ersatzteilen betrieben worden.
3. Die in der Gebrauchsanweisung erwähnten Wartungs- und Reinigungsarbeiten sind entsprechend ausgeführt worden.
4. Das Gerät wurde nicht geöffnet/zerlegt.
5. Bauteile, die einem gebrauchsbedingtem Verschleiß unterliegen, fallen nicht unter die Garantie
6. Ausgewechselte Teile werden Eigentum des Herstellers.
7. Ausgeschlossen von der Garantie sind die Mängel, die durch unsachgemäße Installation, z.B. Nichtbeachtung der VDE-Vorschriften; unsachgemäße Aufstellung, z.B. Nichtbeachtung der Einbau- oder Installationsvorschriften; äußere Einwirkung, z.B. Transportschäden, Beschädigung durch Stoß oder Schlag, Schäden durch Witterungseinflüsse, unsachgemäße Bedienung oder Beanspruchung, z.B. Nichtbeachtung der Gebrauchsanweisungen verursacht wurden.
8. Eine gewerbliche oder gleichzustellende Nutzung, z.B. in Hotels, Pensionen, Gaststätten, Arztpraxen oder Gemeinschaftsanlagen, gilt als eine nicht bestimmungsgemäße Benutzung, die die Garantie ausschließt.
9. Die Mängelbeseitigung verlängert die ursprüngliche Garantiezeit nicht.
10. Schadenersatzansprüche, auch hinsichtlich Folgeschäden, sind, soweit sie nicht auf Vorsatz oder grober Fahrlässigkeit beruhen, ausgeschlossen.
11. Der Anspruch auf Garantieleistung steht nur dem Erstkäufer zu und erlischt bei Weiterverkauf des Produktes durch den Erstkunden.
12. Die Garantie gilt für neue Produkte und nicht für Produkte, die als Gebrauchtgeräte verkauft worden sind und nicht für B-Ware.
13. Die Garantie ist nicht übertragbar.

Diese Garantiezusage ist nur gültig innerhalb der Bundesrepublik Deutschland

Garantiebedingungen - Beko – Version Februar 2021

Si prega di leggere questo manuale prima dell'uso!

Gentile e stimato Cliente,

grazie per aver scelto questo apparecchio Beko. Ci auguriamo che riesca ad ottenere i risultati migliori da questo prodotto, realizzato con tecnologia all'avanguardia e di alta qualità. Pertanto, prima di utilizzare il prodotto, La preghiamo di leggere con attenzione e per intero il presente manuale e ogni altro documento allegato, conservandoli come riferimento per impieghi futuri. Nel caso cedesse il prodotto ad altre persone, consegni loro anche queste istruzioni. Segua tutte le avvertenze e le informazioni riportate nel manuale utente.

Consideri che questo manuale utente può risultare valido anche per altri modelli. Il contenuto ne descrive chiaramente le eventuali differenze.

Significato dei simboli

I seguenti simboli sono utilizzati in diverse sezioni del presente manuale utente:

	Informazioni importanti e suggerimenti utili sull'utilizzo.
	Avvertenze di situazioni pericolose relative alla sicurezza della vita e della proprietà.
	Avvertenza di superfici calde.
	Avvertenza per shock elettrico.



Questo prodotto è stato prodotto in moderni impianti rispettosi dell'ambiente, senza causare danni alla natura.

1 Importanti istruzioni di sicurezza e ambientali

Importanti istruzioni di sicurezza **Leggere attentamente e conservare per riferimenti futuri**

1.1 Istruzioni di sicurezza

Questa sezione contiene istruzioni di sicurezza che aiutano a proteggere da rischi di incendio, scosse elettriche, esposizione a perdite di energia a microonde, lesioni personali o danni alle cose. Il mancato rispetto di queste istruzioni invaliderà qualsiasi garanzia.

- I prodotti Beko sono conformi agli standard di sicurezza applicabili; quindi - in caso di danni al dispositivo o al cavo di alimentazione - la riparazione o la sostituzione dovrebbero essere a cura del rivenditore, del centro assistenza o di un servizio specializzato e autorizzato al fine di evitare di incorrere in eventuali pericoli. Lavori di riparazione svolti male o da persone non qualificate possono rivelarsi pericolosi e rischiosi per l'utente.
- L'apparecchiatura è destinata all'uso domestico e applicazioni simili, tra cui:
 - Cucine per il personale in negozi, uffici e altri ambienti di lavoro;
 - Fattorie
 - Clienti in hotel e altri ambienti di tipo residenziale;
 - Ambienti tipo bed and breakfast.
- Non è stato pensato per uso industriale o di laboratorio.
- Non tentare di avviare il forno quando il suo sportello è aperto, altrimenti si potrebbe essere esposti all'energia nociva delle microonde. Le serrature di sicurezza non devono essere disabilitate o manomesse.
- Il forno a microonde è destinato a riscaldare cibi e bevande. L'asciugatura di cibo o indumenti e il riscaldamento di cuscini riscaldanti, pantofole, spugne, panni umidi e simili potrebbe comportare il rischio di lesioni, combustione e incendi.
- Non mettere alcun oggetto tra il lato anteriore e lo sportello del forno. Non lasciare accumulare sporco o residui di detergente sulle superfici di chiusura.

1 Importanti istruzioni di sicurezza e ambientali

- Qualsiasi lavoro di manutenzione che comporti la rimozione del coperchio che fornisce la protezione contro l'esposizione alle microonde deve essere eseguito da persone/centri assistenza autorizzati. Qualsiasi altro approccio è pericoloso.
- Il prodotto è utilizzabile per cucinare, riscaldare e scongelare il cibo in ambiente domestico. Non deve essere utilizzato per scopi commerciali.
- Il forno non è progettato per asciugare materia vivente.
- Non utilizzare l'apparecchio per asciugare vestiti o asciugamani da cucina.
- Non usare questo apparecchio all'aperto, nei bagni, in ambienti umidi o in luoghi dove potrebbe bagnarsi.
- Non ci assumiamo alcuna responsabilità né risponderemo ad alcuna richiesta di garanzia per danni derivanti da un uso improprio o scorretto dell'apparecchio.
- Non tentare di smontare l'apparecchio. Non si accettano richieste di garanzia per danni derivanti da uso improprio.
- Servirsi unicamente di ricambi originali o consigliati dal produttore.
- Non lasciare l'apparecchio in funzione se non è sorvegliato.
- Utilizzare sempre l'apparecchio su una superficie stabile, piana, pulita, asciutta e non scivolosa.
- Questo apparecchio non è progettato per funzionare con un timer esterno o con un sistema di comando a distanza.
- Prima di usare l'apparecchio per la prima volta, pulire tutte le parti. Vedere altri dettagli nella sezione "Pulizia e Manutenzione".
- Servirsi dell'apparecchio unicamente per lo scopo per cui è stato previsto, secondo quanto descritto nel presente manuale.
- L'apparecchio diventa molto caldo quando in funzione. Fare attenzione a non toccare le parti calde all'interno del forno.
- Non far funzionare il forno se vuoto.
- L'utensile da cucina potrebbe diventare caldo a causa del calore trasferito dal cibo riscaldato all'utensile stesso. Si potrebbe aver bisogno di guanti da forno per tenere l'utensile.
- Per assicurarsi che siano adatti all'uso nei forni a microonde, gli utensili dovranno essere controllati.

1 Importanti istruzioni di sicurezza e ambientali

- Non posizionare il forno su stufe o altri apparecchi che generano calore. In caso contrario, potrebbe danneggiarsi e ciò invaliderà la garanzia.
- Mentre si aprono i coperchi o la pellicola dopo la cottura del cibo potrebbe uscire del vapore.
- L'apparecchio e le sue superfici accessibili potrebbero essere molto caldi quando l'apparecchio è in uso.
- Lo sportello e il vetro esterno potrebbero essere molto caldi quando l'apparecchio è in uso.
- Assicurarsi che l'alimentazione di rete sia conforme alle indicazioni riportate sulla targhetta dell'apparecchio.
- L'unico modo per scollegare l'apparecchio dall'alimentazione è rimuovere la spina dalla presa di corrente.
- Servirsi dell'apparecchio unicamente solo con una presa dotata di messa a terra.
- Non utilizzare l'apparecchio se il cavo di alimentazione o l'apparecchio stesso sono danneggiati.
- Non usare l'apparecchio con una prolunga.
- Non toccare mai l'apparecchio o la sua spina con mani umide o bagnate.
- Posizionare l'apparecchio in modo che la spina sia sempre accessibile.
- Evitare di danneggiare il cavo di alimentazione non schiacciandolo, piegandolo o strofinandolo su spigoli vivi. Tenere il cavo di alimentazione lontano da superfici calde e da fiamme libere.
- Assicurarsi che non ci sia pericolo che il cavo di alimentazione possa essere tirato accidentalmente o che qualcuno possa inciampare quando l'apparecchio è in uso.
- Scollegare l'apparecchio prima di ogni pulizia e quando non è in uso.
- Non tirare il cavo di alimentazione dell'apparecchio per scollegarlo dalla sua alimentazione e non avvolgere mai il cavo di alimentazione intorno all'apparecchio.
- Non immergere l'apparecchio, il cavo di alimentazione o la spina in acqua o altri liquidi. Non tenerlo sotto l'acqua corrente.
- Quando si scalda il cibo in contenitori di plastica o carta, controllare sempre il forno in quanto sussiste la possibilità di combustione.

1 Importanti istruzioni di sicurezza e ambientali

- Prima di mettere i sacchetti nel forno, rimuovere i lacci metallici e/o i manici di metallo dei sacchetti di carta o di plastica.
 - Se si osserva del fumo, spegnere l'apparecchio o disinserire la spina del cavo di alimentazione e tenere lo sportello chiuso per soffocare le eventuali fiamme.
 - Non usare il forno a microonde come spazio di conservazione. Non lasciare oggetti di carta, materiale di cottura o cibo all'interno del forno quando non utilizzato.
 - Per evitare scottature, agitare o scuotere il contenuto dei biberon e dei vasetti di alimenti per bambini e controllarne la temperatura prima del consumo.
 - Questo apparecchio è un dispositivo ISM di gruppo 2, classe B. Il gruppo 2 contiene tutte le apparecchiature ISM (Industrial, Scientific and Medical) in cui l'energia a radiofrequenza è intenzionalmente generata e/o utilizzata sotto forma di radiazione elettromagnetica per il trattamento di materiale, e le apparecchiature di erosione delle scintille.
 - Le apparecchiature di classe B sono adatte all'uso in stabilimenti domestici e stabilimenti direttamente collegati a una rete di alimentazione a bassa tensione.
 - Non usare olio da cottura nel forno. L'olio caldo potrebbe danneggiare i componenti e i materiali del forno, e potrebbe anche causare ustioni alla pelle.
 - Praticare un taglio sugli alimenti con crosta spessa come le patate, le zucchine, le mele e le castagne.
 - L'apparecchio deve essere posizionato in modo che il lato posteriore sia rivolto verso il muro.
 - Prima di spostare l'apparecchio, fissare il piatto girevole per evitare danni.
 - Le uova alla coque e quelle sode non devono essere riscaldate nel microonde in quanto potrebbero esplodere, anche al termine del tempo di riscaldamento.
- AVVERTENZA:** Se la sportello o le guarnizioni della sportello sono danneggiate, il forno non deve essere messo in funzione finché non sia stato riparato da un tecnico autorizzato.

1 Importanti istruzioni di sicurezza e ambientali

AVVERTENZA: È pericoloso eseguire qualsiasi operazione di manutenzione o riparazione che riguardi la rimozione di un coperchio che evita l'esposizione all'energia delle microonde a meno che non venga eseguita da personale competente.

AVVERTENZA: Non si devono riscaldare liquidi o altri alimenti in contenitori sigillati perché potrebbero esplodere.

- Il forno deve essere pulito regolarmente ed ogni deposito di cibo deve essere rimosso.
- Ci dovrebbero essere almeno 20 cm di spazio libero sopra la superficie superiore del forno.
- Non cuocere troppo i cibi, altrimenti si potrebbe causare un incendio.
- Non usare prodotti chimici e pulitori a vapore per pulire l'apparecchio.
- Si consiglia estrema cautela nell'uso in prossimità di bambini e di persone limitate nelle loro capacità fisiche, sensoriali o mentali.
- Questo apparecchio può essere utilizzato da bambini di età pari o superiore a 8 anni e da persone con capacità fisiche, sensoriali o mentali limitate o che non hanno conoscenze ed esperienza, purché siano sorvegliati nell'uso sicuro del prodotto o siano istruiti di conseguenza o comprendano i rischi dell'uso del prodotto. I bambini non devono giocare con l'apparecchio. Gli interventi di pulizia e manutenzione non vanno eseguiti dai bambini a meno che non siano controllati da una persona adulta.
- **Pericolo di soffocamento!** Tenere tutti i materiali di imballaggio lontano dalla portata dei bambini.
- A causa del calore eccessivo che si genera nelle modalità grill e combinata, i bambini dovrebbero essere autorizzati a utilizzare queste modalità solo sotto la supervisione di un adulto.
- Conservare il prodotto e il suo cavo di alimentazione in modo che siano inaccessibili ai bambini di età inferiore agli 8 anni.
- Non cucinare il cibo direttamente sul vassoio di vetro. Posizionare gli alimenti in/su utensili da cucina appropriati prima di metterli in forno.

1 Importanti istruzioni di sicurezza e ambientali

- Durante la cottura a microonde i contenitori metallici per alimenti e bevande non sono ammessi. In caso contrario, potrebbero verificarsi delle scintille.
- Questo prodotto non è progettato per essere incassato. Non mettere il prodotto in un armadio o in una scatola mentre è in uso.

1.2 Conformità alla direttiva WEEE e allo smaltimento dei rifiuti:

Questo apparecchio è conforme alla Direttiva UE WEEE (2012/19/EU). Questo apparecchio riporta il simbolo di classificazione per i rifiuti delle apparecchiature elettriche ed elettroniche (WEEE).



Questo simbolo indica che questo prodotto non deve essere smaltito con altri rifiuti domestici al termine della sua vita utile. Il dispositivo usato deve essere portato a un punto di raccolta ufficiale per il riciclaggio di dispositivi elettrici ed elettronici. Per individuare questi punti di raccolta, contattare le proprie autorità locali oppure il rivenditore presso cui è stato acquistato il prodotto. Ciascuna famiglia ha un ruolo importante nel recupero e riciclaggio di vecchi apparecchi. Lo smaltimento appropriato degli apparecchi usati aiuta a prevenire potenziali conseguenze negative per l'ambiente e la salute umana.

1.3 Conformità alla Direttiva RoHS:

L'apparecchio acquistato è conforme alla Direttiva UE RoHS (2011/65/EU). Non contiene materiali pericolosi o proibiti specificati nella Direttiva.

1.4 Informazioni di imballaggio



L'imballaggio del prodotto è fatto di materiali riciclabili in conformità con la normativa nazionale. Non smaltire i materiali di imballaggio con i rifiuti domestici o altri rifiuti. Portarli ai punti di raccolta per materiali di imballaggio previsti dalle autorità locali.

2 Il forno a microonde

2.1 Panoramica

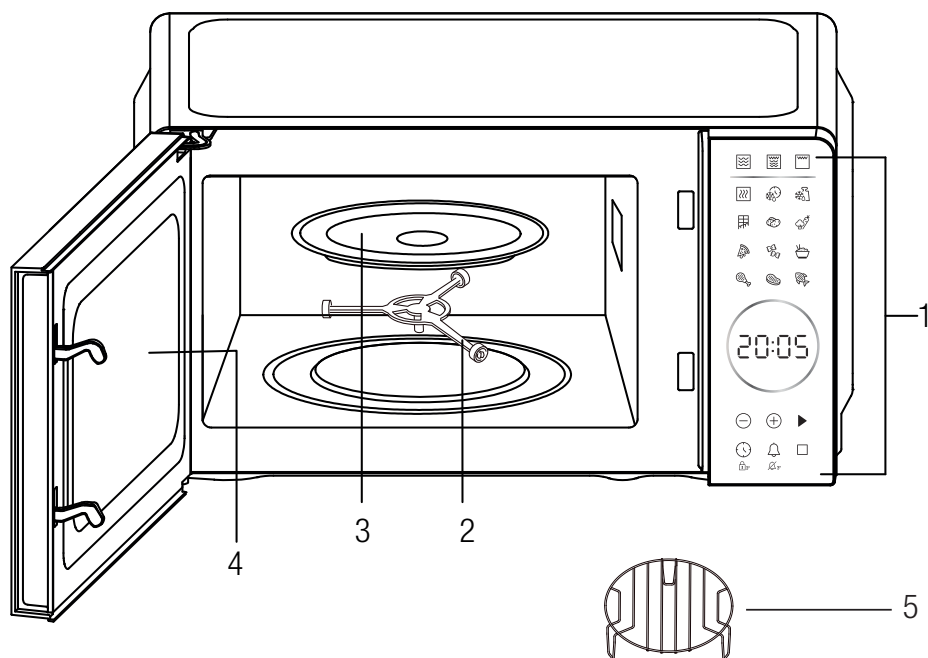

Comandi e parti

1. Pannello di controllo
2. Anello
3. Vassoio in vetro
4. Sportello del forno
5. Griglia in metallo

2.2 Dati tecnici

Modello	MGC 20130 BB	MGC 20130 SB
Tensione nominale	230V~, 50Hz	
Potenza in ingresso nominale (Microonde)	1050 W	
Potenza Grill	1000 W	
Potenza in uscita nominale	700 W	
Frequenza delle microonde	2450MHz	
Diametro piatto girevole	255 mm	
Capacità del forno	20 L	
Colore	Nero	Argento

Con riserva di modifiche tecniche e di progettazione.

Le marcature sull'apparecchio o i valori indicati in altri documenti forniti con il prodotto sono valori ottenuti in condizioni di laboratorio secondo le norme pertinenti. Questi valori potrebbero variare a seconda dell'uso dell'apparecchio e le condizioni ambientali.

2 Il forno a microonde

2.3 Installazione del piatto girevole

- Non posizionare mai il piatto in vetro capovolto. Il piatto in vetro non deve mai essere limitato nel movimento.
- Durante la cottura, devono essere sempre utilizzati sia il vassoio in vetro che il piatto girevole.
- Per la cottura, tutti gli alimenti e i relativi contenitori devono sempre essere collocati sul vassoio in vetro.
- In caso di crepa o rottura del vassoio in vetro o del piatto girevole, contattare il centro assistenza autorizzato.



Si consiglia di non utilizzare vassoi e griglie a contatto diretto con gli alimenti.

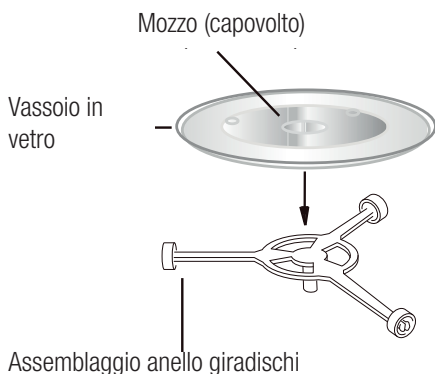

3 Installazione e connessione

3.1 Installazione

1. Assicurarsi che tutti i materiali d'imballaggio siano rimossi dall'interno dello sportello.



AVVERTENZA: Controllare che il forno non sia per nulla danneggiato, che non abbia uno sportello disallineato o piegato, guarnizioni dello sportello e superficie di tenuta danneggiate, cerniere e chiusure dello sportello rotte o allentate e ammaccature all'interno dell'apparecchio o sullo sportello. In caso di danni, non mettere in funzione il forno e contattare il personale di assistenza qualificato.

2. Questo forno a microonde deve essere collocato su una superficie piana e stabile in grado di sostenere il suo peso e il cibo più pesante che può essere cucinato nel forno.
3. Non posizionare il forno dove si genera calore, umidità o alta umidità, o vicino a materiali combustibili.
4. Per un corretto funzionamento, il forno deve avere un flusso d'aria sufficiente. Lasciare 20 cm di spazio sopra il forno, 10 cm sul retro e 5 cm su entrambi i lati. Non coprire o bloccare le prese d'aria dell'apparecchio. Non rimuovere i piedini.
5. Non mettere in funzione il forno senza che il vassoio di vetro, il supporto del rullo e l'albero siano nella loro posizione corretta.
6. Assicurarsi che il cavo di alimentazione non sia danneggiato e non passi sotto il forno o su una superficie calda o tagliente.
7. La presa deve essere facilmente accessibile in modo che possa essere facilmente scollegata in caso di emergenza.
8. Non utilizzare il forno all'aperto.

3.2 Interferenze radio

Il funzionamento del forno a microonde può causare interferenze a radio, TV o apparecchiature simili.

In caso di interferenza, la stessa potrebbe essere ridotta o eliminata effettuando le seguenti operazioni:

1. Pulire la porta e la superficie della guarnizione del forno.
2. Riorientare l'antenna di ricezione della radio o della televisione.
3. Riposizionare il forno a microonde rispetto al ricevitore.
4. Allontanare il forno a microonde dal ricevitore.
5. Inserire il forno a microonde in una presa diversa, in modo che il forno a microonde e il ricevitore si trovino su diversi circuiti derivati.

3.3 Principi della cottura a microonde

1. Disporre gli alimenti con cura. Posizionare le aree più spesse verso l'esterno del piatto.
2. Osservare il tempo di cottura. Cuocere per il minor tempo indicato e aggiungerne altro se necessario. Gli alimenti eccessivamente cotti possono fumare o prendere fuoco.
3. Coprire gli alimenti durante la cottura. I coperchi evitano gli schizzi e aiutano gli alimenti a cuocere in modo uniforme.
4. Per accelerare la cottura di alimenti come il pollo e gli hamburger, girare gli alimenti una volta durante la cottura a microonde. Gli alimenti particolarmente grandi come gli arrostiti devono essere girati almeno una volta.
5. Girare gli alimenti come le polpette a metà cottura sia dall'alto verso il basso che dal centro del piatto verso l'esterno.

3 Installazione e connessione

3.4 Istruzioni per la messa a terra

Questo apparecchio deve essere collegato alla messa a terra. Questo forno è dotato di un cavo con un filo di messa a terra con una spina di messa a terra. Deve essere inserita in una presa a muro correttamente installata e messa a terra. In caso di cortocircuito elettrico, la messa a terra riduce il rischio di scosse elettriche fornendo un filo di fuga per la corrente elettrica. Si raccomanda di prevedere un circuito separato che serva solo il forno. L'uso dell'alta tensione è pericoloso e potrebbe provocare un incendio o altri incidenti con conseguenti danni al forno.



AVVERTENZA: L'uso improprio della spina di messa a terra può comportare un rischio di scossa elettrica.



In caso di domande sulla messa a terra o sulle istruzioni elettriche, consultare un elettricista qualificato o un tecnico del servizio assistenza.



Né il produttore né il rivenditore possono accettare responsabilità per danni al forno o lesioni personali derivanti dalla mancata osservanza delle procedure di collegamento elettrico.

I fili di questo cavo principale sono colorati secondo la seguente codificazione:

Verde e giallo = TERRA

Blu = NEUTRO

Marrone = VIVO

3.5 Guida agli utensili

1. Le microonde non possono penetrare il metallo. Usare solo utensili adatti all'uso nel forno a microonde. Durante la cottura a microonde i contenitori metallici per alimenti e bevande non sono ammessi. Questo requisito non è applicabile se il produttore dovesse specificare le dimensioni e la forma dei contenitori metallici adatti alla cottura a microonde.
2. Le microonde non possono penetrare il metallo, quindi utensili di metallo o piatti con finiture metalliche non dovrebbero essere usati.
3. Non utilizzare prodotti di carta riciclata per la cottura a microonde, in quanto potrebbero contenere piccoli frammenti di metallo che potrebbero provocare scintille e/o incendi.
4. Si raccomandano piatti rotondi/ovali piuttosto che quadrati/lunghi, perché il cibo negli angoli tende a cuocere troppo.
5. Per evitare la cottura eccessiva delle aree esposte, potrebbero essere utilizzate delle strisce strette di foglio di alluminio. Ma attenzione a non usarne troppo e a mantenere una distanza di 1 pollice (2,54 cm) tra il foglio e le pareti del forno. L'elenco che segue è una guida generale di aiuto nella selezione degli utensili corretti.

Pentole	Microonde
Vetro resistente al calore	Sì
Vetro non resistente al calore	No
Ceramica resistente al calore	Sì
Piatto di plastica per microonde	Sì
Carta da cucina	Sì
Vassoio di metallo	No
Griglia in metallo	No
Foglio di alluminio e contenitori di alluminio	No

4 Funzionamento

4.1 Pannello di controllo



- **Display**

Vengono visualizzati il tempo di cottura, la potenza, gli indicatori e l'ora.

- **Livello di potenza** - 

Premere per impostare il livello di potenza di cottura delle microonde.

- **Grill** - 

Premere per impostare il programma di cottura del grill.

- **Micro+Grill** - 

Premere per impostare programma di cottura combinato di microonde e grill.

- **Scongelamento a tempo** - 

Premere per scongelare i cibi in base al tempo.

- **Scongelamento a peso** - 

Premere per scongelare i cibi in base al peso.

- **Pulsanti per la cottura automatica**

Impostazioni automatiche per cucinare i cibi più comuni.

- **-/+ ⊖ ⊕**

Premere per impostare il tempo.

- **Avvia/Arresta** - 

Premere per avviare e arrestare i programmi di cottura.

- **Orologio** - 

Premere per impostare il tempo. Si usa anche per impostare il blocco bambini.

- **Silenzioso** - 

Usare per impostare la funzione silenzioso.

- **Cancella** - 

Premere per cancellare il programma di cottura.

4 Funzionamento

4.2 Funzionamento

- Quando il forno viene collegato per la prima volta, il display mostra "0:00".
- Nel processo di impostazione, premere il pulsante CANCELLA una volta e dopo circa 5 minuti il forno tornerà in modalità standby.
- Durante la cottura, se si preme una volta il pulsante AVVIA/ARRESTA o si apre lo sportello del forno, il programma verrà messo in pausa, quindi premere una volta il pulsante AVVIA/ARRESTA nello stato di pausa per riprendere.
- Durante la cottura, premere due volte il pulsante CANCELLA, il programma sarà cancellato.
- Quando si preme il pulsante AVVIA/ARRESTA e lo sportello del forno a microonde è aperto, il display mostra "door" per ricordare all'utente di chiudere lo sportello del forno a microonde.
- Dopo la fine della cottura, il display mostrerà Fine e il beep suonerà per ricordare all'utente ogni due minuti fino a quando l'utente non preme un qualsiasi pulsante o apre lo sportello.

4.3 Impostazione dell'orologio

L'orologio è in formato 12 o 24 ore, e si può selezionare premendo il pulsante "OROLOGIO".

1. In modalità standby, per selezionare l'orologio a 12 o 24 ore, premere ripetutamente il pulsante "OROLOGIO". Premere il pulsante AVVIA/ARRESTA per confermare.
2. Per impostare la cifra dell'ora premere i pulsanti "-/+".
3. Premere una volta il pulsante "OROLOGIO".
4. Per impostare la cifra dei minuti premere i pulsanti "-/+".
5. Premere il pulsante "Orologio" per confermare.



Durante la cottura, l'ora corrente dell'orologio può essere visualizzata premendo "OROLOGIO".

4.4 Cottura a microonde

1. In modalità standby, per impostare il livello di potenza di cottura, premere ripetutamente il pulsante "LIVELLO DI POTENZA".
2. Per impostare il tempo di cottura premere i pulsanti "-/+". Il tempo varia da 30 secondi a 95 minuti.
3. Per iniziare premere il pulsante "AVVIA/ARRESTA".

Per impostare il livello di potenza di cottura, premere ripetutamente il pulsante "LIVELLO DI POTENZA":

Premere il pulsante LIVELLO DI POTENZA	Potenza (display)
Una volta	100% (P100)
Due volte	80% (P-80)
3 volte	50% (P-50)
4 volte	30% (P-30)
5 volte	10% (P-10)
6 volte	0% (P-00)



Durante la cottura, si può controllare il livello di potenza attuale premendo il pulsante "LIVELLO DI POTENZA". Se si vuole cuocere a piena potenza, omettere il primo passo.

4.5 Grill

La cottura alla griglia è particolarmente utile per fette di carne sottili, bistecche, costolette, spiedini, salsicce e pezzi di pollo. Inoltre, è adatta per panini caldi e piatti gratinati.

1. In modalità standby, premere una volta il pulsante "Grill". Premere il pulsante AVVIA/ARRESTA per confermare.
2. Per impostare il tempo di cottura premere i pulsanti "-/+". Il tempo varia da 30 secondi a 95 minuti.
3. Per iniziare premere il pulsante "AVVIA/ARRESTA".

4 Funzionamento

4.6 Microonde+Grill

Nella modalità di cottura combinata 1, il grill funziona per più tempo rispetto al microonde; utilizzare per il pesce e il gratin. Nella modalità di cottura combinata 2, il microonde funziona per più tempo rispetto al grill, utilizzare per budini, omelette, patate al forno e pollame.

1. In modalità standby, per selezionare “C-1” o “C-2” premere ripetutamente il pulsante “MICRO+GRILL”. Premere il pulsante AVVIA/ARRESTA per confermare.
2. Per impostare il tempo di cottura premere i pulsanti “-/+”. Il tempo varia da 30 secondi a 95 minuti.
3. Per iniziare premere il pulsante “AVVIA/ARRESTA”.

4.7 Scongelo a tempo

1. In modalità standby, premere una volta il pulsante “SCONGELAMENTO A TEMPO”.
2. Per impostare il tempo di scongelamento premere i pulsanti “-/+”. Il tempo varia da 30 secondi a 95 minuti.
3. Per iniziare premere il pulsante “AVVIA/ARRESTA”.



Durante lo scongelamento, il sistema andrà in pausa per ricordare all'utente di girare gli alimenti, dopo di che, premere il pulsante “AVVIA/ARRESTA” per riprendere lo scongelamento.

4.8 Scongelo a peso

Il tempo di scongelamento e il livello di potenza sono impostati automaticamente una volta programmato il peso degli alimenti. Il peso degli alimenti congelati varia da 100 g a 2000 g.

1. Per impostare il peso degli alimenti, premere ripetutamente il pulsante “SCONGELAMENTO A PESO”:

2. Per iniziare premere il pulsante “AVVIA/ARRESTA”.



Durante lo scongelamento, il sistema andrà in pausa per ricordare all'utente di girare gli alimenti, dopo di che, premere il pulsante “AVVIA/ARRESTA” per riprendere lo scongelamento.

4.9 Funzione silenzioso

Per impostare la funzione silenzioso: In modalità standby, tenere premuto il pulsante “SILENZIOSO” per 3 secondi, il display mostrerà “OFF” per 3 secondi. La funzione di silenziamento dei toni dei pulsanti è stata aperta.

Per disattivare la funzione silenzioso: In modalità silenzioso, premere e tenere premuto il pulsante “SILENZIOSO” per 3 secondi, il display mostrerà “ON” per 3 secondi.

4.10 Blocco bambini

Il blocco impedisce l'uso da parte dei bambini non vigilati.

Per impostare: In modalità standby, tenere premuto il pulsante “OROLOGIO” per 3 secondi; il forno entrerà automaticamente in modalità di blocco bambini e la spia del blocco si accenderà. Nello stato di blocco, tutti i pulsanti sono disabilitati.

Per cancellare: Per cancellare il programma, premere e tenere premuto il pulsante “OROLOGIO” per 3 secondi.

4.11 Protezione dell'inseppimento dei pulsanti

In qualsiasi stato, se un qualsiasi pulsante del pannello di controllo si dovesse inceppare per 1 minuto, il programma smette di funzionare immediatamente, il display mostra “E-11” e il sistema emette un segnale acustico. Se il pulsante si inceppa in modo permanente, il segnale acustico verrà emesso ogni minuto. In questo momento, tutti i pulsanti sono disattivati. Dopo aver risolto il











4 Funzionamento

problema, premere il pulsante "CANCELLA" per tornare in modalità standby.

4.12 Cottura automatica

Per gli alimenti o la modalità di cottura seguenti, non è necessario programmare il tempo di cottura e la potenza. È sufficiente indicare il tipo di alimento che si desidera cucinare, nonché il peso o le porzioni di questo alimento.

1. In modalità standby, per impostare il peso del cibo o le porzioni premere il pulsante del menu corrispondente.
2. Per iniziare premere il pulsante "AVVIA/ARRESTA".

Alimento		Nota
	Cioccolato (50 g, 100 g)	Il risultato della cottura automatica dipende da fattori come la forma e la dimensione dell'alimento, le preferenze personali per quanto riguarda il grado di cottura di alcuni alimenti e dal modo in cui si sistemano gli alimenti nel forno. Se il risultato non è del tutto soddisfacente, regolare un tantino il tempo di cottura.
	Patate (230 g/porzione, 1-3 porzioni)	
	Verdure (200-600 g)	
	Pizza (200 g, 300 g, 400 g)	
	Pasta (50 g, 100 g, 150 g)	
	Riso (200-600 g)	
	Pollo (500-1200 g)	
	Carne (200-700 g)	
	Pesce (150-600 g)	
	Riscaldare (200-600 g)	

5 Pulizia e cura

5.1 Pulizia e cura



AVVERTENZA: Non utilizzare benzina, solventi, detergenti abrasivi, oggetti metallici o spazzole dure per pulire l'apparecchio.



AVVERTENZA: Non immergere mai l'apparecchio o il suo cavo di alimentazione in acqua o in qualsiasi altro liquido.

1. Spegnere il forno e togliere la spina dalla presa di corrente prima di pulire.
2. Attendere il completo raffreddamento dell'apparecchio.
3. Tenere pulito l'interno del forno. In caso di aderenza di schizzi di cibo o liquidi versati alle pareti del forno, pulire con un panno umido. Se il forno è molto sporco, si può usare un detergente delicato. Evitare l'uso di spray e altri detergenti aggressivi perché potrebbero macchiare, striare o opacizzare la superficie dello sportello.
4. Le superfici esterne dovrebbero essere pulite con un panno umido. Per evitare danni alle parti operative all'interno del forno, l'acqua non dovrebbe penetrare nelle bocchette di ventilazione.
5. Pulire frequentemente i due lati dello sportello e del vetro, le guarnizioni dello sportello e le parti adiacenti con un panno umido per rimuovere eventuali perdite o schizzi. Non usare detergenti abrasivi.
6. Non usare un pulitore a vapore.
7. Non lasciare che il pannello di controllo si bagni. Pulire con un panno morbido e umido. Quando si pulisce il pannello di controllo, lasciare lo sportello del forno aperto per evitare che il forno si accenda accidentalmente.
8. In caso di accumulo di vapore all'interno o all'esterno dello sportello del forno, pulirlo con un panno morbido. Ciò potrebbe verificarsi quando il forno a microonde viene utilizzato in condizioni di elevata umidità. Ed è normale.
9. Occasionalmente è necessario rimuovere il vassoio di vetro per la pulizia. Lavare il vassoio in acqua calda e umida o in lavastoviglie.
10. L'anello del rullo e il pavimento del forno dovrebbero essere puliti regolarmente per evitare una rumorosità eccessiva. Basta pulire la superficie inferiore del forno con un detergente delicato. L'anello del rullo potrebbe essere lavato in acqua tiepida o in lavastoviglie. Quando si rimuove l'anello del rullo dal pavimento del forno per la pulizia, assicurarsi di rimmetterlo nella posizione corretta.
11. Rimuovere gli odori dal forno mettendo insieme una tazza d'acqua con il succo e la buccia di un limone in una ciotola profonda per microonde, lasciandola nel microonde per 5 minuti. Pulire accuratamente e asciugare con un panno morbido.
12. Quando diventa necessario sostituire la luce del forno, si prega di consultare un rivenditore per farla sostituire.
13. Il forno deve essere pulito regolarmente ed ogni deposito di cibo deve essere rimosso. La mancata pulizia del forno potrebbe portare al deterioramento della superficie influenzando la durata dell'apparecchiatura e comportando una situazione di pericolo.
14. Si prega di non gettare questo apparecchio nella spazzatura domestica, ma di smaltirlo nel centro di smaltimento specifico previsto dai comuni.
15. Quando il forno a microonde con funzione grill viene usato per la prima volta, potrebbe produrre un leggero fumo e odore. Questo è un fenomeno normale perché il forno è costituito da una piastra d'acciaio rivestita di olio lubrificante, e il nuovo forno produrrà fumi e odori generati dalla combustione dell'olio lubrificante stesso. Questo fenomeno scomparirà dopo un certo periodo di utilizzo.

5 Pulizia e cura

5.2 Conservazione

- Se non si intende usare l'apparecchio per molto tempo, conservatelo con cura.
- Assicurarsi che l'apparecchio sia scollegato, raffreddato e completamente asciutto.
- Conservare l'apparecchio in un luogo fresco e asciutto.
- Tenere l'apparecchio fuori dalla portata dei bambini

5.3 Manipolazione e trasporto

- Durante la manipolazione e il trasporto, trasportare l'apparecchio nel suo imballo originale. L'imballaggio dell'apparecchio lo protegge da danni fisici.
- Non appoggiare carichi pesanti sull'apparecchio o sull'imballaggio. L'apparecchio potrebbe essere danneggiato.
- La caduta dell'apparecchio ne causerà il malfunzionamento o potrebbe essere causa di danni permanenti.

6 Guida alla risoluzione dei problemi

Problema	Possibile soluzione
Se il forno non funziona	Controllare che il forno sia collegato in sicurezza. In caso contrario, togliere la spina dalla presa, aspettare 10 secondi e ricollegarla in sicurezza.
	Controllare se vi sia un fusibile bruciato o che un interruttore principale sia scattato. Se sembrano funzionare correttamente, provare la presa con un altro apparecchio.
	Controllare che il pannello di controllo sia programmato correttamente e che il timer sia impostato.
	Controllare che lo sportello sia chiuso in modo sicuro inserendo il sistema di blocco di sicurezza dello sportello stesso. Altrimenti, l'energia delle microonde non si propagherà nel forno.
Se nessuna di queste soluzioni risolve la situazione, allora contattare un tecnico qualificato. Non cercare di regolare o riparare il forno autonomamente.	



CERTIFICATO DI GARANZIA

La presente garanzia commerciale si intende aggiuntiva e non sostitutiva di ogni altro diritto di cui gode il consumatore, intendendo per consumatore esclusivamente colui che utilizza il bene per scopi estranei all'attività imprenditoriale o professionale eventualmente svolta e pertanto per uso domestico/privato, e in particolare non pregiudica in alcun modo i diritti del consumatore stabiliti dal Dlgs 206/05. BEKO Italy S.r.l. in conformità alla facoltà prevista dalla legge, offre al consumatore una garanzia commerciale aggiuntiva, nei termini e nei modi di seguito indicati.

Questo certificato non deve essere spedito per la convalida. È valido e operante solo se conservato assieme alla ricevuta fiscale o altro documento reso fiscalmente obbligatorio.

Condizioni di Garanzia

1. BEKO Italy S.r.l. garantisce l'apparecchio per un periodo di 2 anni dalla data di acquisto (12 mesi se acquistato con fattura di vendita e non con scontrino fiscale).
2. La garanzia è valida esclusivamente sul territorio italiano compresa la Repubblica di San Marino e la città del Vaticano e deve essere comprovata da scontrino fiscale o fattura, che riporti il nominativo del Rivenditore, la data di acquisto dell'apparecchio nonché gli estremi identificativi dello stesso (tipo, modello).
3. Per garanzia s'intende la sostituzione o riparazione gratuita delle parti componenti l'apparecchio che sono risultate difettose all'origine, per vizi di fabbricazione.
4. L'utente decade dai dritti di garanzia se non denuncia il difetto di conformità entro 2 mesi dalla scoperta dello stesso.
5. Diritto di Chiamata: gratuita per i primi 12 mesi di garanzia, a pagamento per gli altri 12 mesi nel caso l'utente non sia in grado di provare che il difetto sia dovuto a vizio di conformità del prodotto.
6. Manodopera e ricambi gratuiti per i 24 mesi del periodo di garanzia.
7. L'intervento di riparazione viene effettuato presso il centro di assistenza reperibile presso il call centre e sul sito www.beko.it, fatto salvo i casi di impossibilità oggettiva o di forza maggiore.
8. La riparazione o sostituzione dei componenti o dell'apparecchio stesso, non estendono la durata della garanzia.
9. Tutte le parti asportabili e tutte le parti estetiche, non sono coperte da garanzia.
10. Tutti i materiali soggetti ad usura non sono coperti da garanzia a meno che venga dimostrata la difettosità risalente a vizio di fabbricazione delle stesse.
11. La BEKO Italy S.r.l. declina ogni responsabilità per eventuali danni che possano derivare, direttamente od indirettamente, a persone e cose come conseguenza del mancato rispetto delle istruzioni tutte, incluse nell'apposito Manuale per l'uso dell'apparecchio allegato a ciascuno apparecchio, da parte dell'utente ed in particolare modo per quanto concerne le avvertenze relative alla installazione, all'uso ed alla manutenzione dell'apparecchio stesso.
12. La garanzia non diventa operante e l'assistenza sarà effettuata totalmente a pagamento nei seguenti casi:
 - a. Danni dovuti al trasporto o alla movimentazione delle merci.
 - b. Interventi di installazione e montaggio, così come l'errata connessione o errata erogazione dalle reti di alimentazione, mancanza di allacciamento alla presa di terra.
 - c. Installazione errata, imperfetta o incompleta, per incapacità d'uso da parte dell'Utente, se mancano gli spazi necessari ad operare attorno ai prodotti, per eccessiva o scarsa temperatura dell'ambiente,.
 - d. Interventi nei quali non è stato riscontrato il difetto lamentato, o per generici problemi di funzionamento causati da errata impressione del cliente
 - e. Danni causati da agenti atmosferici (fulmini, terremoti, incendi, alluvioni, ecc.)
 - f. Se il numero di matricola risulta asportato, cancellato o manomesso.
 - g. Riparazioni, modifiche o manomissioni effettuate da persone non autorizzate dal produttore o comunque per cause non dipendenti dal prodotto. Per guasti dovuti a mancanza di regolare manutenzione (pulizia e manutenzione del prodotto.).
 - h. Mancanza dei documenti fiscali o se gli stessi risultano contraffatti o non inerenti al prodotto.
 - i. L'uso improprio dell'apparecchio, non di tipo domestico o diverso da quanto stabilito dal produttore, fa decadere il dritto alla Garanzia.
 - j. Per tutte le circostanze esterne che non siano riconducibili a difetti di fabbricazione dell'elettrodomestico.
 - k. Si intendono a pagamento anche tutti gli eventuali trasporti necessari per lo svolgimento degli interventi legati ai casi citati.

Il Servizio Assistenza di BEKO Italy S.r.l. è l'unico autorizzato a riparare i prodotti a marchio BEKO. Per ogni controversia è competente il foro di Milano.

Durante e dopo il periodo di garanzia, vi consigliamo di rivolgervi sempre ai nostri centri di assistenza autorizzati. Per contattare il Centro di Assistenza Tecnica Autorizzato operante nella sua zona chiami il numero unico per l'Italia:

02.03.03

Prima di contattare l'assistenza tecnica, al fine di agevolare la gestione della chiamata, è necessario avere a portata di mano il modello del prodotto e il documento fiscale di acquisto.

Proszę najpierw przeczytać tę instrukcję obsługi!

Szanowny Kliencie,

dziękujemy za wybranie urządzenia marki Beko. Mamy nadzieję, że zakupione urządzenie, wyprodukowane z zapewnieniem wysokiej jakości przy użyciu najnowszych technologii, okaże się w pełni zadowalające. W tym celu przed użyciem urządzenia należy uważnie przeczytać całą instrukcję obsługi oraz dołączone dokumenty i zachować je do wglądu na przyszłość. Przekazując urządzenie innemu użytkownikowi, należy dołączyć również niniejszą instrukcję. Należy postępować zgodnie z instrukcjami, zwracając uwagę na wszystkie informacje i ostrzeżenia zamieszczone w niniejszym dokumencie.

Należy pamiętać, że niniejsza instrukcja może odnosić się także do innych modeli. Różnice pomiędzy modelami są wyraźnie opisane w instrukcji.

Znaczenie symboli

W różnych częściach niniejszej instrukcji obsługi stosowane są następujące symbole:

	Ważne informacje i przydatne wskazówki dotyczące użytkowania.
	Ostrzeżenia dotyczące sytuacji zagrażających bezpieczeństwu, życiu i mieniu.
	Ostrzeżenie przed porażeniem prądem elektrycznym
	Ostrzeżenie przed gorącymi powierzchniami.

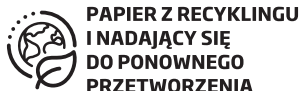

Urządzenie zostało wyprodukowane w przyjaznym środowisku, nowoczesnych zakładach bez negatywnego wpływu na przyrodę.

1 Ważne instrukcje dotyczące bezpieczeństwa i ochrony środowiska

Ważne informacje dotyczące bezpieczeństwa **Przeczytaj uważnie i zachowaj na przyszłość**

1.1 Ostrzeżenia dotyczące bezpieczeństwa

Rozdział ten zawiera instrukcje bezpieczeństwa, które pomogą w uniknięciu pożaru, porażenia prądem, narażenia na wyciek energii mikrofalowej, obrażeń ciała lub uszkodzenia mienia. Nieprzestrzeganie tych instrukcji unieważnia udzielone gwarancje.

- Kuchenka mikrofalowa firmy Beko spełnia wszystkie wymogi stosownych norm bezpieczeństwa. W przypadku jakiegokolwiek uszkodzenia urządzenia lub przewodu zasilającego, aby uniknąć wszelkich zagrożeń należy oddać je do naprawy lub wymiany przez sprzedawcę, punkt serwisowy lub specjalistę albo autoryzowany serwis. Niewłaściwa lub niewykwalifikowana naprawa może spowodować niebezpieczeństwo i zagrożenie dla użytkownika.

- Urządzenie to jest przeznaczone do użytku domowego lub w podobnych miejscach, np.:
 - w kuchniach personelu sklepu, biur i innych środowisk pracy;
 - w zabudowaniach gospodarczych
 - hotelach i innych obiektach mieszkalnych;
 - w obiektach typu nocleg ze śniadaniem (B&B).
- Nie nadaje się on do użytku przemysłowego lub laboratoryjnego.
- Nie uruchamiaj mikrofal, gdy drzwiczki są otwarte; w przeciwnym razie możesz być narażony na działanie szkodliwej energii mikrofal. Nie należy wyłączać ani modyfikować zamków bezpieczeństwa.
- Kuchenka mikrofalowa jest przeznaczona do podgrzewania potraw i napojów. Suszenie żywności lub odzieży oraz ogrzewanie poduszek rozgrzewających, kapci, gąbek, wilgotnej szmatki itp. może prowadzić do obrażeń, zapalenia lub pożaru.

1 Ważne instrukcje dotyczące bezpieczeństwa i ochrony środowiska

- Nie umieszczaj żadnych przedmiotów między przednią częścią a drzwiczkami. Nie dopuszczaj do gromadzenia się brudu lub resztek środka czyszczącego na powierzchniach zamknięcia.
- Wszelkie prace serwisowe polegające na zdjęciu osłony chroniącej przed promieniowaniem mikrofal muszą być wykonywane przez upoważnione osoby/serwis. Każde inne prace są niebezpieczne.
- Produkt jest przeznaczony do gotowania, podgrzewania i rozmrażania żywności w domu. Nie może być używany do celów handlowych.
- Kuchenka mikrofalowa nie jest przeznaczona do suszenia jakichkolwiek żywych istot.
- Nie używaj urządzenia do suszenia ubrań ani ręczników kuchennych.
- Nie używaj urządzenia na zewnątrz, w łazienkach, w wilgotnym środowisku lub w miejscach, w których może ulec zamoczeniu.
- Firma nie ponosi odpowiedzialności ani nie zapewnia gwarancji za szkody wynikające z niewłaściwego użytkowania lub niewłaściwej obsługi urządzenia.
- Nie należy próbować rozkładać tego urządzenia na części. Za szkody spowodowane nieprawidłową obsługą nie przysługują żadne roszczenia gwarancyjne.
- Należy stosować wyłącznie oryginalne lub zalecane przez producenta części zamienne.
- Nie pozostawiaj urządzenia bez nadzoru, gdy jest podłączone.
- Zawsze używaj urządzenia na stabilnej, płaskiej, czystej, suchej i antypoślizgowej powierzchni.
- Urządzenie nie powinno być używane w połączeniu z zewnętrznym wyłącznikiem czasowym lub osobnym urządzeniem sterującym.
- Przed pierwszym użyciem wyczyść wszystkie części. Szczegółowe informacje można znaleźć w rozdziale „Czyszczenie i konserwacja”.

1 Ważne instrukcje dotyczące bezpieczeństwa i ochrony środowiska

- To urządzenie należy używać tylko zgodnie z jego przeznaczeniem, w sposób opisany w niniejszej instrukcji.
- Podczas pracy urządzenie bardzo się nagrzewa. Uważaj, aby nie dotknąć gorących części wewnątrz mikrofalówki.
- Nie włączaj kuchenki, gdy jest pusta.
- Naczynie do gotowania może się nagrzewać na skutek przenoszenia ciepła z podgrzanej żywności do naczynia. Możesz potrzebować rękawic kuchennych do przytrzymania naczynia.
- Naczynia należy sprawdzić, aby upewnić się, że nadają się do użytku w kuchenkach mikrofalowych.
- Nie umieszczaj mikrofal na kuchence ani innych urządzeniach wytwarzających ciepło. W przeciwnym razie urządzenie może ulec uszkodzeniu, a gwarancja straci ważność.
- Podczas podnoszenia pokryw lub folii po gotowaniu może wydostawać się para.
- Urządzenie i jego powierzchnie mogą być bardzo gorące podczas pracy.
- Drzwiczki i szyba zewnętrzna mogą być bardzo gorące podczas pracy.
- Upewnij się, że zasilanie z domowej sieci elektrycznej jest zgodne z informacjami podanymi na tabliczce znamionowej urządzenia.
- Jedynym sposobem odłączenia urządzenia od zasilania jest wyjęcie wtyczki z gniazdka.
- Używaj urządzenia tylko z uzziemionym gniazdem.
- Nie używaj urządzenia, jeśli kabel zasilania lub wtyczka są uszkodzone.
- Z urządzeniem nie należy używać przedłużaczy.
- Nigdy nie dotykaj urządzenia ani wtyczki wilgotnymi lub mokrymi rękami.
- Ustaw urządzenie w taki sposób, aby wtyczka była zawsze dostępna.

1 Ważne instrukcje dotyczące bezpieczeństwa i ochrony środowiska

- Aby zapobiec uszkodzeniu przewodu zasilającego, nie wolno dopuścić do jego ściskania, zginania lub ocierania o ostre krawędzie. Trzymaj kabel zasilania dala od gorących powierzchni i otwartego ognia.
- Upewnij się, że nie ma niebezpieczeństwa przypadkowego pociągnięcia przewodu zasilającego lub potknięcia się o niego podczas użytkowania urządzenia.
- Przed każdym czyszczeniem oraz gdy urządzenie nie jest używane należy odłączyć je od zasilania.
- Nie ciągnąć za kabel zasilający urządzenia w celu odłączenia go od źródła zasilania i nigdy nie owijać go wokół urządzenia.
- Nie zanurzaj urządzenia, przewodu zasilającego ani wtyczki w wodzie ani w innych cieczach. Nie myć pod bieżącą wodą.
- Podczas odgrzewania jedzenia w plastikowych lub papierowych pojemnikach, zwracaj na urządzenie szczególną uwagę ze względu na możliwy samozapłon.
- Przed umieszczeniem pożywienia w kuchence usuń z niego druczki i/lub metalowe uchwyty z papierowych lub plastikowych torebek.
- Jeśli z urządzenia wydostaje się dym, wyłącz je lub wyjmij wtyczkę z kontaktu, jeśli jest to bezpieczne, i nie otwieraj drzwiczek, aby zduścić ewentualne płomienie.
- Nie używaj wnętrza kuchenki do przechowywania rzeczy. Jeśli kuchenka nie jest używana nie należy zostawiać w niej papierowych przedmiotów, materiałów do gotowania ani żywności, gdy nie jest używana.
- Aby uniknąć poparzeń, zawartość butelek do karmienia niemowląt i słoiczków z jedzeniem powinna zostać wymieszana lub wstrząśnięta, a temperatura pożywienia sprawdzona przed jedzeniem.

1 Ważne instrukcje dotyczące bezpieczeństwa i ochrony środowiska

- Niniejsze urządzenie należy do grupy 2 klasy B ISM. Grupa 2 obejmuje cały sprzęt ISM (przemysłowy, naukowy i medyczny), w którym energia o częstotliwości radiowej jest celowo generowana i/lub wykorzystywana w postaci promieniowania elektromagnetycznego do obróbki materiałów oraz sprzęt do erozji iskrowej.
 - Sprzęt klasy B nadaje się do użytku w domach i zakładach podłączonych bezpośrednio do sieci niskiego napięcia.
 - Nie używaj oleju do gotowania w kuchence. Gorący olej może uszkodzić elementy i materiały piekarnika, a nawet spowodować oparzenia skóry.
 - Potrawy z grubą skórką, np. ziemniaki, cukinie, jabłka i kasztany należy nakłuć.
 - Urządzenie należy ustawić tak, aby tylna strona była skierowana w stronę ściany.
 - Przed przenoszeniem urządzenia należy zabezpieczyć talerz obrotowy, aby zapobiec uszkodzeniu.
 - Jajka w skorupkach i jajka gotowane na twardo nie powinny być podgrzewane w mikrofalówkach, gdyż mogą one eksplodować, nawet po skończeniu podgrzewania.
- OSTRZEŻENIE:** Jeśli drzwiczki lub uszczelki są uszkodzone, kuchenka nie może być używana, aż do czasu jej naprawienia przez fachowca.
- OSTRZEŻENIE:** Serwisowanie i naprawy urządzenia, polegające na zdejmowaniu przez osoby niekompetentne osłony chroniącej przed energią mikrofalową, jest niebezpieczne.
- OSTRZEŻENIE:** Płyny i inne jedzenie nie mogą być podgrzewane w zamkniętych pojemnikach, gdyż mogą one eksplodować.
- Wnętrze mikrofalówki powinno być regularnie czyszczone, a jakiegokolwiek pozostałości jedzenia usuwane.
 - Nad górną powierzchnią kuchenki powinno być co najmniej 20 cm wolnej przestrzeni.

1 Ważne instrukcje dotyczące bezpieczeństwa i ochrony środowiska

- Nie przegrzewaj potraw; w przeciwnym razie możesz spowodować pożar.
- Nie używaj środków chemicznych ani środków czyszczących wspomaganych parą do czyszczenia urządzenia .
- Zaleca się szczególną ostrożność podczas używania urządzenia w pobliżu dzieci i osób o ograniczonych zdolnościach fizycznych, sensorycznych lub umysłowych.
- Urządzenie może być używane przez dzieci w wieku 8 lat lub starsze oraz przez osoby o ograniczonej sprawności fizycznej, sensorycznej lub umysłowej lub nieposiadające wiedzy i doświadczenia, pod warunkiem, że są one nadzorowane w zakresie bezpiecznego użytkowania produktu lub zostały odpowiednio poinstruowani lub rozumieją ryzyko związane z używaniem produktu. Dzieci nie mogą bawić się tym urządzeniem. Czyszczenie i konserwacja nie mogą być wykonywane przez dzieci bez nadzoru.
- Niebezpieczeństwo zadławienia! Wszystkie opakowania należy przechowywać poza zasięgiem dzieci.
- Ze względu na nadmierne ciepło powstające podczas grillowania i trybu kombinowanego, dzieci powinny mieć możliwość korzystania z tych trybów wyłącznie pod nadzorem osoby dorosłej.
- Przechowuj urządzenie i kabel zasilający tak, aby były niedostępne dla dzieci poniżej 8 roku życia.
- Nie gotuj potraw bezpośrednio na szklanej podstawie. Umieść jedzenie w/na odpowiednich naczyniach kuchennych przed włożeniem ich do kuchenki.
- Podczas gotowania w kuchenke mikrofalowej nie wolno używać metalowych pojemników na żywność i napoje. W przeciwnym razie może wystąpić iskrzenie.
- Produkt nie jest przeznaczony do obudowy. Nie należy umieszczać produktu w szafce lub pudełku, gdy jest używany.

1 Ważne instrukcje dotyczące bezpieczeństwa i ochrony środowiska

1.2 Zgodność z dyrektywą WEEE i usuwanie odpadów:

Niniejszy wyrób jest zgodny z dyrektywą Parlamentu Europejskiego i Rady (2012/19/WE). Wyrób ten oznaczony jest symbolem klasyfikacji zużytych urządzeń elektrycznych i elektronicznych (WEEE).

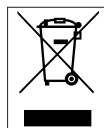

Ten symbol oznacza, że sprzęt nie może być umieszczany łącznie z innymi odpadami gospodarstwa domowego po okresie jego użytkowania. Zużyte urządzenie należy oddać do specjalnego punktu zbiórki zużytego sprzętu elektrycznego i elektronicznego w celu utylizacji.

Aby uzyskać informacje o punktach zbiórki w swojej okolicy należy skontaktować się z lokalnymi władzami lub punktem sprzedaży tego produktu. Gospodarstwo domowe spełnia ważną rolę w przyczynianiu się do ponownego użycia i odzysku zużytego sprzętu. Odpowiednie postępowanie ze zużytym sprzętem zapobiega potencjalnym negatywnym konsekwencjom dla środowiska naturalnego i ludzkiego zdrowia.

1.3 Zgodność z dyrektywą RoHS:

Niniejszy wyrób jest zgodny z dyrektywą Parlamentu Europejskiego i Rady RoHS (Ograniczenie użycia substancji niebezpiecznych) (2011/65/WE). Nie zawiera szkodliwych i zakazanych materiałów, podanych w tej dyrektywie.

1.4 Informacje o opakowaniu



Opakowanie tego wyrobu wykonano z materiałów nadających się do recyklingu, zgodnie z naszym ustawodawstwem krajowym. Nie wyrzucaj materiałów opakowaniowych do śmieci wraz z innymi odpadkami domowymi. Oddaj je w jednym z wyznaczonych przez władze lokalne punktów zbiórki materiałów opakowaniowych.

2 Kuchenka mikrofalowa

2.1 Opis ogólny

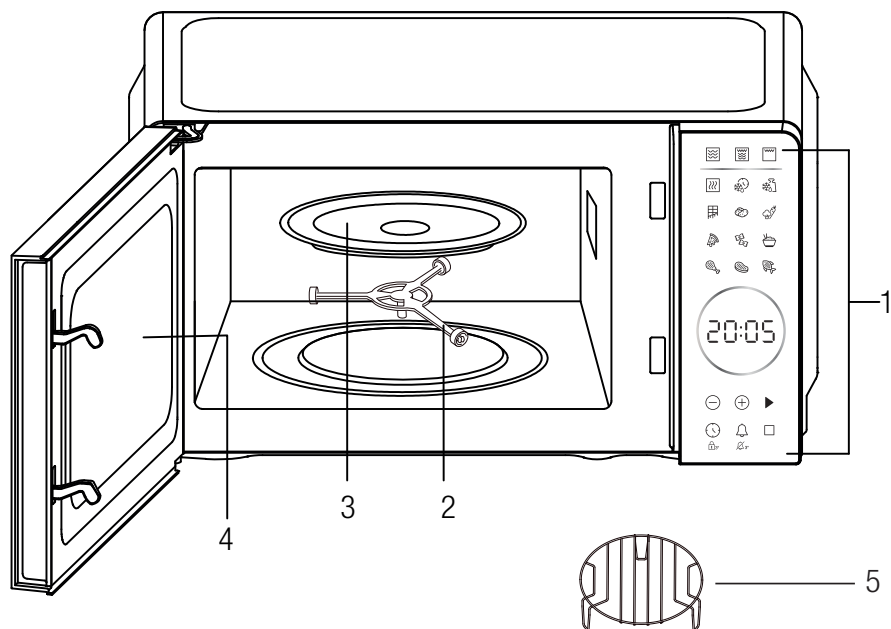

Elementy sterujące i części

1. Panel sterowania
2. Podpora talerza obrotowego
3. Szklany talerz
4. Drzwi piekarnika
5. Grilla

2.2 Dane techniczne

Model	MGC 20130 BB	MGC 20130 SB
Napięcie znamionowe	230V~, 50Hz	
Moc wejściowa (Kuchenka mikrofalowa)	1050 W	
Moc grilla	1000 W	
Moc wyjściowa	700 W	
Częstotliwość mikrofal	2450MHz	
Średnica gramofonu	255 mm	
Pojemność kuchenki	20 L	
Kolor	Czarny	Srebrny

Zastrzega się prawo do wprowadzania modyfikacji technicznych oraz modyfikacji konstrukcji.

Oznaczenia na urządzeniu lub wartości podane w innych dokumentach dostarczonych z produktem są wartościami uzyskanymi w warunkach laboratoryjnych zgodnie z odpowiednimi normami. Wartości te mogą się różnić w zależności od sposobu użytkowania urządzenia i warunków w jego otoczeniu.

2 Kuchenka mikrofalowa

2.3 Zakładanie talerza obrotowego

- Nigdy nie kładź szklanej tacki do góry nogami. Nic nie powinno blokować szklanej tacki.
- Zarówno szklana tacka, jak i podpora talerza obrotowego muszą być zawsze używane w trakcie gotowania.
- Wszystkie artykuły spożywcze i pojemniki z potrawami zawsze muszą być umieszczane na szklanej tacce do gotowania.
- Jeśli szklana tacka lub podpora talerza obrotowego pęknie lub złamię się, skontaktuj się z najbliższym centrum serwisowym.

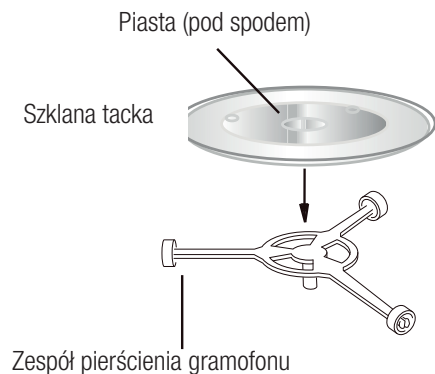

3 Instalacja i podłączenie

3.1 Instalacja

1. Upewnij się, że wszystkie elementy opakowania zostały usunięte z wewnętrznej strony drzwi.



OSTRZEŻENIE: Sprawdź kuchenkę pod kątem uszkodzeń, takich jak źle wyrównane lub wygięte drzwi, uszkodzone uszczelki drzwi i powierzchnia uszczelniająca, złamane lub poluzowane zawiasy i zatrzaski drzwi oraz wgniecenia wewnątrz wnęki lub na drzwiach. W przypadku jakichkolwiek uszkodzeń nie wolno obsługiwać kuchenki i należy skontaktować się z wykwalifikowanym personelem serwisowym.

2. Kuchenka mikrofalowa musi być umieszczona na płaskiej, stabilnej powierzchni, która utrzyma jej ciężar i najcięższe potrawy, które mogą być w niej przygotowane.
3. Nie umieszczaj kuchenki w miejscu, w którym wytwarza się ciepło, wilgoć lub wysoka wilgotność, ani w pobliżu materiałów łatwopalnych.
4. Aby zapewnić prawidłowe działanie, kuchenka musi mieć wystarczający przepływ powietrza. Pozostaw 20 cm wolnej przestrzeni nad kuchenką, 10 cm z tyłu i 5 cm po obu stronach. Nie zakrywaj ani nie blokuj otworów w urządzeniu. Nie zdejmuj nóżek.
5. Nie uruchamiaj kuchenki bez szklanej tacy, wspornika rolkowego i wałka w odpowiednich pozycjach.
6. Upewnij się, że przewód zasilający nie jest uszkodzony i nie biegnie pod piekarnikiem lub po gorącej lub ostrej powierzchni.
7. Gniazdko musi być łatwo dostępne, aby w sytuacji awaryjnej można było łatwo odłączyć urządzenie.
8. Nie używaj urządzenia na zewnątrz.

3.2 Zakłócenia radiowe

Działanie kuchenki mikrofalowej może powodować zakłócenia radia, telewizora itp.

Gdy występują zakłócenia, można je zmniejszyć lub wyeliminować, stosując następujące środki:

1. Wyczyścić drzwi i powierzchnię uszczelniającą kuchenki.
2. Zmienić położenie anteny radiowej lub telewizyjnej.
3. Umieść kuchenkę mikrofalową w innym miejscu względem odbiornika.
4. Odsuń kuchenkę mikrofalową od odbiornika.
5. Podłącz kuchenkę mikrofalową do innego gniazdka, tak aby kuchenka mikrofalowa i odbiornik znajdowały się na różnych odgałęzieniach.

3.3 Zasady gotowania w kuchenke mikrofalowej

1. Starannie ułóż jedzenie. Najgrubsze miejsca układaj na zewnątrz naczynia.
2. Pilnuj czasu gotowania. Gotuj przez najkrótszy wskazany czas, a w razie potrzeby go przedłuż. Mocno rozgotowane jedzenie może dymić lub zapalić się.
3. Przykryj żywność podczas gotowania. Pokrywy zapobiegają rozpryskiwaniu i pomagają równomiernie gotować potrawy.
4. Obróć żywność raz podczas gotowania w kuchenke mikrofalowej, aby przyspieszyć gotowanie takich potraw, jak kurczak i hamburgery. Duże produkty, takie jak pieczeń, należy przynajmniej raz obrócić na drugą stronę.
5. Obróć potrawy, takie jak klopsiki, w połowie pieczenia, od góry do dołu i od środka naczynia na zewnątrz.

3 Instalacja i podłączenie

3.4 Instrukcje dotyczące uziemienia

Urządzenie musi być uziemione. Kuchenka jest wyposażona w przewód uziemiającym i wtyczką z uziemieniem. Wtyczka musi być włożona do gniazdka, które jest właściwie zainstalowane i uziemione. W przypadku zwarcia, uziemienie redukuje ryzyko porażenia prądem dzięki przewodowi odprowadzającemu. Zaleca się zapewnienie oddzielnego obwodu obsługującego tylko kuchenkę. Używanie wysokiego napięcia jest niebezpieczne i może spowodować pożar lub inny wypadek powodujący uszkodzenie kuchenki.



OSTRZEŻENIE: Niewłaściwe korzystanie z wtyczki uziemiającej może stwarzać ryzyko porażenia prądem.



Jeśli masz jakiegokolwiek pytania dotyczące uziemienia lub instrukcji elektrycznych, skonsultuj się z wykwalifikowanym elektrykiem lub pracownikiem serwisu.



Ani producent, ani sprzedawca nie ponoszą żadnej odpowiedzialności za uszkodzenie kuchenki lub obrażenia ciała wynikające z nieprzestrzegania procedur podłączenia elektrycznego.

Kable w przewodzie są kolorowe zgodnie z następującym kodem:

Zielony i Żółty = UZIEMIENIE

Niebieski = NEUTRALNY

Brazowy = PRĄD

3.5 Instrukcja obsługi naczyń

1. Mikrofalę nie mogą przenikać przez metal. Używaj tylko sprzętu kuchennego odpowiedniego do użytku w kuchenkach mikrofalowych. Podczas gotowania w kuchenke mikrofalowej nie wolno używać metalowych pojemników na żywność i napoje. Wymóg ten nie ma zastosowania, jeśli producent określa rozmiar i kształt metalowych pojemników odpowiednich do gotowania w kuchenke mikrofalowej.
2. Mikrofalę nie mogą przenikać przez metal, dlatego nie należy używać metalowych przyborów kuchennych ani naczyń z metalowymi elementami.
3. Podczas gotowania w kuchenke mikrofalowej nie należy używać produktów z papieru z recyklingu, ponieważ mogą one zawierać małe fragmenty metalu, które mogą wywołać iskry i/lub pożar.
4. Zalecane są raczej okrągłe/owalne naczynia niż kwadratowe/podłużne, ponieważ potrawy w rogach mają tendencję do przypalania.
5. Można użyć wąskich pasków folii aluminiowej, aby zapobiec przypaleniu odsłoniętych miejsc. Ale uważaj, nie używaj zbyt dużo i zachowaj odległość 1 cala (2,54 cm) między folią a wgłębieniem.

Poniższa lista jest ogólnym przewodnikiem, który pomoże Ci wybrać odpowiednie przybory.

Naczynia	Mikrofalówka
Szkoło żaroodporne	Tak
Szkoło nieżaroodporne	Nie
Ceramika żaroodporna	Tak
Plastikowe naczynie bezpieczne w kuchenke mikrofalowej	Tak
Ręcznik kuchenny	Tak
Metalowa taca	Nie
Metalowa stojak	Nie
Folia aluminiowa i pojemniki z folii	Nie

4 Obsługa

4.1 Panel sterowania



- **Wyświetlacz**

Wyświetla czas gotowania, moc, wskaźniki i zegar.

- **Poziom mocy** -

Naciśnij, aby ustawić poziom mocy mikrofal.

- **Grill** -

Naciśnij, aby ustawić program grillowania.

- **Grill mikrofalowy** -

Naciśnij, aby ustawić program gotowania z kombinacją mikrofal i grilla.

- **Rozmrażanie czasowe** -

Naciśnij, aby rozmrozić żywność na podstawie czasu.

- **Rozmrażanie wagowe** -

Naciśnij, aby rozmrozić żywność na podstawie wagi.

- **Przyciski automatycznego gotowania**

Natychmiastowe ustawienia do gotowania popularnych potraw.

- **-/+ ⊖ ⊕**

Naciśnij, aby ustawić czas.

- **Start/Stop** -

Naciśnij, aby rozpocząć i zatrzymać programy gotowania.

- **Zegar** -

Naciśnij, aby ustawić czas. Służy również do ustawienia blokady dziecięcej.

- **Wyciszenie** -

Służy do ustawiania funkcji wyciszenia.

- **Anuluj** -

Naciśnij przycisk anulowania programu gotowania.

4 Obsługa

4.2 Obsługa

- Po pierwszym podłączeniu kuchenki mikrofalowej na wyświetlaczu pojawi się "0:00".
- W trakcie ustawiania naciśnij raz przycisk ANULUJ lub przerywanie przez około 5 minut, a piekarnik powróci do trybu czuwania.
- Jeśli podczas gotowania naciśniesz raz przycisk START/STOP lub otworzysz drzwiczki kuchenki mikrofalowej, program zostanie zatrzymany, aby wznowić, naciśnij raz przycisk START/STOP w stanie pauzy.
- Podczas gotowania naciśnij dwa przycisk ANULUJ, a program zostanie anulowany.
- Gdy naciśniesz przycisk START/STOP i drzwi kuchenki mikrofalowej zostaną otwarte, na wyświetlaczu pojawi się "door", aby przypomnieć użytkownikowi o zamknięciu drzwi kuchenki mikrofalowej.
- Po zakończeniu gotowania na wyświetlaczu pojawi się komunikat End i sygnał dźwiękowy będzie przypominał użytkownikowi co dwie minuty, dopóki użytkownik nie naciśnie dowolnego przycisku lub nie otworzy drzwi.

4.3 Ustawianie zegara

Jest to zegar 12- lub 24-godzinny i można go wybrać, naciskając przycisk "ZEGAR".

1. W trybie gotowości naciśnij kilkakrotnie przycisk "ZEGAR", aby wybrać zegar 12- lub 24-godzinny. Naciśnij przycisk START/STOP, aby potwierdzić.
2. Naciśnij przyciski "-/+ ", aby ustawić cyfrę godziny.
3. Naciśnij raz przycisk "ZEGAR".
4. Naciśnij przyciski "-/+ ", aby ustawić cyfrę minut.
5. Naciśnij przycisk "ZEGAR", aby potwierdzić.



Podczas gotowania aktualny czas zegarowy można zobaczyć, naciskając przycisk "ZEGAR".

4.4 Gotowanie w kuchence mikrofalowej

1. W trybie gotowości naciśnij kilkakrotnie przycisk "POZIOM MOCY", aby ustawić poziom mocy.
2. Naciśnij przyciski "-/+ ", aby ustawić czas gotowania. Czas waha się od 30 sekund do 95 minut.
3. Naciśnij przycisk "START/ STOP", aby rozpocząć.

Naciśnij kilkakrotnie przycisk "POZIOM MOCY", aby ustawić poziom mocy:

Naciśnij przycisk POZIOMU MOCY	Moc (wyświetlacz)
Tylko raz	100% (P100)
Dwa razy	80% (P-80)
3 razy	50% (P-50)
4 razy	30% (P-30)
5 razy	10% (P-10)
6 razy	0% (P-00)



Podczas gotowania możesz sprawdzić aktualny poziom mocy, naciskając przycisk "POZIOM MOCY". Jeśli chcesz gotować na pełnej mocy, pomір pierwszy krok.

4.5 Grill

Grillowanie jest szczególnie przydatne w przypadku cienkich plastrów mięsa, steków, kotletów, kebabów, kiełbasek i kawałków kurczaka. Nadaje się również do gorących kanapek i dań zapiekanych.

1. W trybie czuwania naciśnij raz przycisk „GRILL”. Naciśnij przycisk START/STOP, aby potwierdzić.
2. Naciśnij przyciski "-/+ ", aby ustawić czas gotowania. Czas waha się od 30 sekund do 95 minut.
3. Naciśnij przycisk "START/ STOP", aby rozpocząć.

4 Obsługa

4.6 Grill mikrofalowy

Grill działa dłużej niż mikrofałe w trybie kombinowanym 1, używaj do ryb i zapiekanek. Natomiast mikrofałe działają dłużej niż grill w trybie gotowania kombinowanego 2, używaj do budyniu, omeletów, pieczonych ziemniaków i drobiu.

1. W trybie gotowości naciśnij kilkakrotnie przycisk "MICRO+GRILL", aby wybrać "C-1" lub "C-2". Naciśnij przycisk START/STOP, aby potwierdzić.
2. Naciśnij przyciski "-/+ ", aby ustawić czas gotowania. Czas waha się od 30 sekund do 95 minut.
3. Naciśnij przycisk "START/ STOP", aby rozpocząć.

4.7 Rozmrażanie czasowe

1. W trybie czuwania wciśnij raz przycisk "ROZMRAŻANIE CZASOWE".
2. Naciśnij przyciski "-/+ ", aby ustawić czas rozmrażania. Czas waha się od 30 sekund do 95 minut.
3. Naciśnij przycisk "START/ STOP", aby rozpocząć.



Podczas rozmrażania system zatrzyma się, aby przypomnieć użytkownikowi o odwróceniu żywności, po czym naciśnij przycisk "START/STOP", aby wznowić rozmrażanie.

4.8 Rozmrażanie wagowe

Czas rozmrażania i poziom mocy są ustawiane automatycznie po zaprogramowaniu wagi żywności. Waga mrozonek waha się od 100 g do 2000 g.

1. Naciśnij kilkakrotnie przycisk "ROZMRAŻANIE WAGOWE", aby ustawić wagę żywności.
2. Naciśnij przycisk "START/ STOP", aby rozpocząć.



Podczas rozmrażania system zatrzyma się, aby przypomnieć użytkownikowi o odwróceniu żywności, po czym naciśnij przycisk "START/STOP", aby wznowić rozmrażanie.

4.9 Funkcja Wyciszenia

Aby ustawić funkcję wyciszenia: W trybie gotowości naciśnij i przytrzymaj przycisk "WYCISZENIE" przez 3 sekundy, a na wyświetlaczu pojawi się "OFF" przez 3 sekundy. Funkcja wyciszenia dźwięku przycisków została otwarta.

Aby zwołnić funkcję wyciszenia: W trybie wyciszenia naciśnij i przytrzymaj przycisk "WYCISZENIE" przez 3 sekundy, a na wyświetlaczu pojawi się "ON" przez 3 sekundy.

4.10 Blokada dziecięca

Blokada uniemożliwia samodzielną obsługę przez dzieci.

Aby ustawić: W trybie gotowości naciśnij i przytrzymaj przycisk "ZEGAR" przez 3 sekundy, a kuchenka automatycznie przejdzie w tryb blokady przed dziećmi i zapali się kontrolka blokady. W stanie blokady wszystkie przyciski są wyłączone.

Aby anulować: Naciśnij i przytrzymaj Przycisk "ZEGAR" przez 3 sekundy, aby anulować program.

4.11 Ochrona przed przyleganiem przycisków

W dowolnym stanie, jeśli jakikolwiek przycisk na panelu sterowania jest przyciśnięty przez 1 minutę, program natychmiast przestaje działać, na wyświetlaczu pojawia się napis „E-11”, a system emituje sygnał dźwiękowy. Jeśli przycisk jest przyciśnięty przez cały czas, sygnał dźwiękowy będzie emitowany co minutę. Żaden przycisk w tym czasie nie działa. Po rozwiązaniu problemu naciśnij przycisk "ANULUJ", aby powrócić do trybu gotowości.











4 Obsługa

4.12 Automatyczne gotowanie

W przypadku poniższych potraw lub trybów gotowania nie jest konieczne programowanie mocy i czasu gotowania. Wystarczy podać rodzaj potrawy, którą chcesz ugotować, a także wagę lub porcję potrawy.

1. W trybie gotowości naciśnij odpowiedni przycisk menu raz lub kilkakrotnie, aby ustawić wagę lub porcję potrawy.

2. Naciśnij przycisk "START/ STOP", aby rozpocząć.

Żywność	Uwaga
 Czekolada (50 g, 100 g)	Rezultat automatycznego gotowania zależy od takich czynników jak kształt i rozmiar potrawy, osobiste preferencje co do stopnia przypieczenia niektórych potraw, a nawet od tego, jak dobrze umieścisz potrawę w kuchence. Jeśli rezultat okaże się nie do końca zadowalający, należy odpowiednio dostosować czas gotowania.
 Ziemniak (230 g/porcja, 1-3 porcje)	
 Warzywa (200-600 g)	
 Pizza (200 g, 300 g, 400 g)	
 Makaron (50 g, 100 g, 150 g)	
 Ryż (200-600 g)	
 Kurczak (500-1200 g)	
 Mięso (200-700 g)	
 Ryba (150-600 g)	
 Odgrzewanie (200-600 g)	

5 Czyszczenie i konserwacja

5.1 Czyszczenie i konserwacja



OSTRZEŻENIE: Do czyszczenia urządzenia nie wolno używać benzyny, rozpuszczalnika, ściernych środków czyszczących, metalowych przedmiotów ani twardych szczotek.



OSTRZEŻENIE: Nigdy nie wolno zanurzać urządzenia ani jego kabla zasilającego w wodzie ani w żadnym innym płynie.

1. Przed czyszczeniem wyłącz kuchenkę i wyjmij wtyczkę z gniazdka.
2. Poczekaj, aż urządzenie całkiem ostygnie.
3. Utrzymuj wnętrze kuchenki w czystości. Gdy odpryski jedzenia lub rozlane płyny przylgną do ścianek kuchenki, przetrzyj je wilgotną szmatką. W przypadku silnego zabrudzenia piekarnika można użyć łagodnego detergentu. Unikaj używania sprayu i innych agresywnych środków czyszczących, ponieważ mogą one poplamić, zostawić zacieki lub zmatowić powierzchnię drzwi.
4. Powierzchnie zewnętrzne należy czyścić wilgotną szmatką. Aby zapobiec uszkodzeniu części roboczych wewnątrz kuchenki, woda nie powinna przedostawać się do otworów wentylacyjnych.
5. Często przecieraj drzwi i okno po obu stronach, uszczelki drzwi i sąsiednie części wilgotną szmatką, aby usunąć wszelkie wycieki lub odpryski. Nie używaj ściernych środków czyszczących.
6. Nie używaj parownicy.
7. Nie dopuszczaj do zamoczenia panelu sterowania. Czyść miękką, wilgotną szmatką. Podczas czyszczenia panelu sterowania pozostaw otwarte drzwiczki, aby zapobiec przypadkowemu włóczeniu kuchenki.
8. Jeśli para gromadzi się wewnątrz lub na zewnątrz drzwiczek, należy wytrzeć je miękką szmatką. Może się to zdarzyć, gdy kuchenka mikrofalowa pracuje w warunkach wysokiej wilgotności. Jest to normalne.
9. Czasami konieczne jest wyjęcie szklanego talerza do czyszczenia. Umyj talerz w ciepłej wodzie z mydłem lub w zmywarce.
10. Pierścień rolkowy i dno piekarnika należy regularnie czyścić, aby uniknąć nadmiernego hałasu. Wystarczy wytrzeć dolną powierzchnię kuchenki łagodnym detergentem. Podporę talerza obrotowego można myć w łagodnej wodzie z mydłem lub w zmywarce. Podczas wyjmowania podpory talerza obrotowego w celu czyszczenia, należy upewnić się, że została ona założona we właściwej pozycji.
11. Usuń zapachy z kuchenki, łącząc filiżankę wody z sokiem i skórką jednej cytryny w głębokiej misce do kuchenki mikrofalowej, gotując przez 5 minut. Wytrzyj i wysusz dokładnie miękką szmatką.
12. Gdy zajdzie potrzeba wymiany żarówki kuchenki, skonsultuj się ze sprzedawcą w celu jej wymiany.
13. Wnętrze mikrofalówki powinno być regularnie czyszczone, a jakiegokolwiek pozostałości jedzenia usuwane. Nieutrzymywanie urządzenia w czystości może prowadzić do spadku jakości powierzchni i może mieć negatywny skutek na żywotność urządzenia, a nawet doprowadzić do niebezpiecznych sytuacji.
14. Nie wyrzucać tego urządzenia do śmieci komunalnych; należy go przekazać do odpowiedniego punktu utylizacji udostępnionego przez gminę
15. Przy pierwszym użyciu kuchenki mikrofalowej z funkcją grilla może wydzielać się lekki dym i zapach. Jest to normalne zjawisko, ponieważ piekarnik jest wykonany ze stalowej płyty pokrytej olejem smarującym, a nowy piekarnik będzie wytwarzał opary i zapachy generowane przez spalanie oleju smarującego. Zjawisko to zniknie po pewnym okresie użytkowania.

5 Czyszczenie i konserwacja

5.2 Przechowywanie

- Jeśli urządzenie nie będzie używane przez dłuższy czas, należy je starannie przechowywać.
- Przed podniesieniem urządzenia odłącz je od zasilania i pozwól całkowicie ostygnąć.
- Przechowuj urządzenie i jego akcesoria w ich oryginalnych opakowaniach.
- Urządzenie należy przechowywać w chłodnym, suchym miejscu.
- Urządzenie należy trzymać poza zasięgiem dzieci.

5.3 Przenoszenie i transport

- Urządzenie należy przenosić i transportować w oryginalnym opakowaniu. Zabezpiecza ono urządzenie przed fizycznymi uszkodzeniami.
- Nie wolno umieszczać ciężkich ładunków na urządzeniu lub opakowaniu. Może to spowodować uszkodzenie urządzenia.
- Upuszczenie urządzenia może spowodować jego awarię lub trwałe uszkodzenie.

6 Rozwiązywanie problemów

Problem	Możliwe rozwiązanie
Jeśli kuchenka nie działa	Sprawdź, czy kuchenka jest prawidłowo podłączona. Jeśli nie, wyjmij wtyczkę z gniazdka, odczekaj 10 sekund i podłącz ponownie w bezpieczny sposób.
	Sprawdź, czy nie przepalił się bezpiecznik obwodu lub nie wyłączył się główny wyłącznik automatyczny. Jeśli wydaje się, że działają one prawidłowo, sprawdź gniazdko za pomocą innego urządzenia.
	Sprawdź, czy centrala jest zaprogramowana poprawnie, a timer jest ustawiony.
	Sprawdź, czy drzwi są bezpiecznie zamknięte, włączając system blokady zabezpieczającej drzwi. W przeciwnym razie energia mikrofalowa nie dotrze do kuchenki.
Jeśli żadne z powyższych nie rozwiązuje problemu, skontaktuj się z wykwalifikowanym technikiem. Nie próbuj samodzielnie regulować ani naprawiać kuchenki.	

Drodzy Klienci,

Dziękujemy za zakup naszych produktów. Jesteśmy przekonani, że nasze urządzenia będą służyć przez lata. Każdy produkt firmy Beko jest objęty 2-letnim okresem gwarancji.

Warunki gwarancji Beko S.A. (małe urządzenia AGD)

BEKO spółka akcyjna z siedzibą w Warszawie (02-819), przy ulicy Puławskiej 366, wpisana do rejestru przedsiębiorców prowadzonego przez Sąd Rejonowy dla m.st. Warszawy w Warszawie, XIII Wydział Gospodarczy Krajowego Rejestru Sądowego, pod numerem: 0000078147 (dalej: „BEKO”) udziela gwarancji jakości (dalej: „Gwarancja”) na wprowadzone przez BEKO do obrotu na terenie Polski produkty marki BEKO (dalej: „Urządzenia”) osobom, które nabyły te produkty („Użytkownik”) na następujących warunkach:

I. ZAKRES OCHRONY.

BEKO gwarantuje, że Urządzenie zakupione przez Użytkownika jest wolne od wad produkcyjnych lub materiałowych, powstałych z przyczyn tkwiących w tym Urządzeniu (dalej: „Wada”), które ujawnią się w ciągu terminu określonego w części II. niniejszych Warunków Gwarancji (dalej: „Okres Gwarancyjny”).

W razie ujawnienia się Wady Produktu w trakcie Okresu Gwarancyjnego, zostanie ona usunięta na koszt BEKO w sposób uzależniony od właściwości wady, na zasadach i w zakresie określonym w niniejszych Warunkach Gwarancji.

BEKO zobowiązuje się do usunięcia Wady poprzez dokonanie nieodpłatnej naprawy lub wymiany Urządzenia, bądź też reklamacja zgłoszona na podstawie niniejszych Warunków Gwarancji zostanie rozpatrzona w inny sposób uzgodniony przez BEKO i Użytkownika.

Udzielona gwarancja jest ważna na terytorium Rzeczypospolitej Polskiej.

II. CZAS TRWANIA GWARANCJI.

Okres Gwarancyjny wynosi 24 miesiące licząc od daty zakupu Urządzenia przez pierwszego Użytkownika.

III. PROCEDURA ZGŁOSZENIA REKLAMACYJNEGO.

Wady Urządzenia ujawnione w Okresie Gwarancyjnym będą usuwane pod warunkiem przedstawienia przez Użytkownika dowodu zakupu tego Urządzenia zawierającego oznaczenia niezbędne do jego identyfikacji (model, datę zakupu).

Uprawnienia wynikające z niniejszych Warunków Gwarancji mogą być zrealizowane przez Użytkownika wyłącznie w Autoryzowanych Punktach Serwisowych BEKO (dalej: „Serwis”) po uprzednim dokonaniu zgłoszenia na Infolinii BEKO pod numerem telefonu: 22 250 14 14. Urządzenie powinno być odpowiednio zapakowane i zabezpieczone przez Użytkownika na czas transportu do punktu serwisowego Beko.

Wady Urządzenia będą usunięte w terminie 14 dni od daty zgłoszenia Wady na Infolinii BEKO. Jeżeli część zamienna wymieniana w ramach uprawnień wynikających z niniejszych Warunków Gwarancji Urządzenia jest sprowadzana z zagranicy, termin naprawy, o którym mowa w punkcie 5 powyżej, może ulec wydłużeniu jednak, nie więcej niż do 30 dni licząc

odpowiednio od daty zgłoszenia Wady na Infolinii BEKO. Informacje o spodziewanych terminach napraw dostępne są na Infolinii BEKO pod numerem 22 250 14 14. Po usunięciu Wady, Urządzenie zostanie dostarczone Użytkownikowi na koszt BEKO.

IV. WYŁĄCZENIA.

Warunkiem skorzystania z niniejszych Warunków Gwarancji jest:

- użytkowanie Urządzenia zgodnie z Instrukcją Obsługi dołączoną do tego Urządzenia i jego przeznaczeniem, jak również odpowiednie czyszczenie i konserwacje Urządzenia;
- użytkowanie w warunkach indywidualnego gospodarstwa domowego. Urządzenie nie jest używane do celów prowadzenia działalności gospodarczej lub w zastosowaniach eksploatacji masowej, w szczególności w gastronomicznej działalności hoteli, restauracji i innych obiektów turystyczno-rekreacyjnych lub zbiorowego żywienia. Stosowanie osprzętu zalecanego przez producenta; brak ingerencji w Urządzenie przez osoby do tego nieupoważnione; brak ingerencji w tabliczkę znamionową z numerem seryjnym Urządzenia.

Udzielona przez Beko Gwarancja nie obejmuje:

- wad powstałych z przyczyn innych niż tkwiące w Urządzeniu;
- normalnego zużycia elementów eksploatacyjnych tj. akumulatory, baterie, noże, filtry, żarówki, szczotki, itp.;
- czynności przewidzianych w Instrukcji Obsługi, do wykonania których zobowiązany jest Użytkownik Urządzenia we własnym zakresie i na swój koszt, w tym: instruktażu dotyczącego obsługi Urządzenia, instalacji oraz regulacji urządzenia.
- usterek powstałych w wyniku nieprawidłowego lub niewłaściwego użytkowania, niedbalstwa, przypadkowego uszkodzenia Urządzenia, nieodpowiedniego napięcia prądu lub dokonania jakichkolwiek zmian, które mają wpływ na niewłaściwe działanie Urządzenia, i które naprawiane były przez osoby nieupoważnione, używania instalacji niezgodnych z odpowiednimi Polskimi Normami i innych niż wymienione w Instrukcji Obsługi Urządzenia; uszkodzeń mechanicznych, termicznych, chemicznych, korozji, innych uszkodzeń spowodowanych działaniem lub zaniedbaniem Użytkownika lub powstałych na skutek działania sił zewnętrznych (do których zalicza się w szczególności wyładowania atmosferyczne, skoki napięcia, wszystkiego rodzaju awarie domowej instalacji wodno-kanalizacyjnej, itp.), a także powstałych na skutek przedostania się zanieczyszczeń lub ciał obcych do Urządzenia, zakamienienia (proces odkamieniania musi być przeprowadzany zgodnie z instrukcją obsługi z użyciem odpowiednich środków czyszczących) elementów ze szkła, plastiku oraz porcelany; odbarwień Urządzenia lub poszczególnych jego części;
- usterek powstałych na skutek przechowywania i użytkowania Urządzenia w warunkach, które są niezgodne z normalnymi warunkami domowymi określonymi wymaganiami powszechnie obowiązujących przepisów prawa i odpowiednich Polskich Norm;

V. POZOSTAŁE POSTANOWIENIA.

Niniejsze warunki gwarancji mają zastosowanie do Urządzeń zakupionych od dnia 01.03.2019 r. Gwarant oświadcza, że niniejsza Gwarancja jest udzielana Użytkownikowi dodatkowo i nie wyłącza, nie ogranicza ani nie zawiesza uprawnień Użytkownika wynikających z przepisów o rękojmi za wady rzeczy sprzedanej na podstawie Kodeksu cywilnego.

Vă rugăm să citiți mai întâi acest manual de utilizare!



Stimate client,

Vă mulțumim pentru că ați ales acest produs Beko. Sperăm să obțineți cele mai bune rezultate de la aparatul dumneavoastră, care a fost fabricat la o calitate înaltă și cu tehnologie performantă. Din acest motiv, vă rugăm să citiți cu atenție și în întregime acest manual de utilizare și toate celelalte documente însoțitoare înainte de a utiliza aparatul și să le păstrați pentru consultări ulterioare. Dacă transmiteți produsul altei persoane, oferiți-i și manualul de utilizare. Urmați instrucțiunile și acordați atenție tuturor informațiilor și avertismentelor din manualul de utilizare.

Nu uitați că acest manual de utilizare poate fi aplicat și altor modele. Diferențele dintre modele sunt descrise în manual în mod explicit.

Semnificația simbolurilor

Următoarele simboluri sunt utilizate în diverse părți ale acestui manual de utilizare:

	Informații importante sau sfaturi utile privind utilizarea.
	Avertismente pentru situații periculoase privitoare la siguranța vieții și a proprietății
	Atentionare de electrocutare
	Avertisment de suprafețe fierbinți.



Acest produs a fost fabricat în fabrici ecologice moderne, fără a dăuna naturii.

1 Instrucțiuni importante de siguranță și mediu

Instrucțiuni importante cu privire la siguranță Citiți cu atenție și păstrați-le pentru referință viitoare

Această secțiune conține instrucțiuni privind siguranța care vă vor proteja împotriva riscului de incendiu, electrocutării, expunerii la scurgerea energiei microundelor, vătămărilor corporale și pagubelor materiale. Nerespectarea acestor instrucțiuni invalidează garanția furnizată.

1.1 Siguranță generală

- Cuptoarele cu microunde de la Beko sunt conforme standardelor de siguranță aplicabile; din acest motiv, în caz de orice avarii ale produsului sau ale cablului de alimentare, acesta trebuie reparat sau înlocuit de un dealer, un centru de service sau un service specializat sau autorizat similar, pentru evitarea oricărui pericol. Lucrările de reparații greșite sau efectuate de persoane necalificate pot cauza pericole sau riscuri utilizatorului.
- Acest produs este destinat utilizării în scop casnic și aplicațiilor similare cum ar fi:
 - Bucătării pentru personalul din magazine, birouri sau alte medii de lucru;
 - Ferme
 - De către clienți în hoteluri, moteluri sau alte medii de tip rezidențial;
 - Medii de tip pensiune.
- Nu este destinat uzului industrial sau în laborator.
- Nu încercați să porniți cuptorul atunci când ușa este deschisă; în caz contrar, puteți fi expus la energia periculoasă a microundelor. Dispozitivele de siguranță nu trebuie dezactivate sau modificate.
- Cuptorul cu microunde este destinat doar pentru încălzirea alimentelor și băuturilor. Uscarea alimentelor sau articolelor de îmbrăcăminte și încălzirea pernelor electrice, papucilor, bureților, textilelor umede și a altor articole similare pot genera riscuri de rănire, aprindere sau incendiu.

1 Instrucțiuni importante de siguranță și mediu

- Nu puneți obiecte între partea frontală și ușa cuptorului. Nu permiteți formarea murdăriei sau resturilor agentului de curățare pe suprafețele de închidere.
- Orice lucrări de service, ce implică scoaterea panoului ce asigură protecție împotriva expunerii la energia microundelor, trebuie să fie efectuate de către persoane/service autorizate. Orice altă abordare este periculoasă.
- Produsul dumneavoastră este destinat gătirii, încălzirii și decongelării alimentelor în casă. Nu trebuie utilizat în scopuri comerciale.
- Cuptorul dumneavoastră nu este destinat uscării nici unei viețuitoare.
- Nu utilizați produsul ca să uscați articole de îmbrăcăminte sau prosoape de bucătărie.
- Nu utilizați acest produs afară, în baie, în medii umede sau locuri în care se poate uda.
- Nu va fi asumată nicio responsabilitate sau solicitare de garanție pentru avariile ce survin în timpul întrebuințării greșite sau a manevrării incorecte a produsului.
- Nu încercați niciodată să demontați produsul. Nu sunt acceptate solicitări de garanție pentru avarii cauzate de manevrarea incorectă a produsului.
- Utilizați doar componente originale sau componente recomandate de producător.
- În timpul utilizării, nu lăsați produsul nesupravegheat.
- Utilizați întotdeauna produsul pe o suprafață stabilă, dreaptă, curată uscată și aderentă.
- Acest produs nu trebuie utilizat cu un ceas exterior sau un sistem separat de control prin telecomandă.
- Înainte de prima utilizare a produsului, curățați toate componentele. Vă rugăm să consultați detaliile prezentate în secțiunea “Curățare și întreținere”.

1 Instrucțiuni importante de siguranță și mediu

- Utilizați acest produs doar pentru uzul destinat, așa cum este descris în acest manual.
- În timpul utilizării, produsul devine foarte fierbinte. Fiți atenți să nu atingeți părțile fierbinți din interiorul cuptorului.
- Nu utilizați cuptorul fără alimente.
- Ustensilele vor fi verificate pentru a se asigura că sunt adecvate utilizării în cuptoarele cu microunde.
- Folosiți numai ustensile adecvate utilizării în cuptoarele cu microunde.
- Ustensilele de gătit pot deveni fierbinți din cauza căldurii transferate de la alimentele încălzite. Pentru manipularea ustensilelor aveți nevoie de mănuși de bucătărie.
- Nu așezați cuptorul pe plite sau alte produse de generare a căldurii. În caz contrar, acesta poate fi avariat și garanția devine nulă.
- Aburul poate ieși în momentul deschiderii capacelor sau foliei, după gătitul alimentelor.
- Atunci când produsul este în folosință, acesta și suprafețele accesibile pot fi foarte fierbinți.
- Atunci când produsul este în folosință, ușa și geamul extern pot deveni foarte fierbinți.
- Asigurați-vă că tensiunea de alimentare corespunde cu informațiile furnizate pe plăcuța cu date tehnice a produsului.
- Singura modalitate de deconectare a aparatului de la priză este scoaterea ștecherului de alimentare din priză.
- Utilizați produsul doar cu o priză cu împământare.
- Nu utilizați aparatul atunci când cablul de alimentare sau aparatul în sine este avariat.
- Nu utilizați acest aparat cu un prelungitor.
- Nu atingeți niciodată aparatul sau priza cu mâinile umede.
- Puneți aparatul într-o poziție în așa fel încât ștecherul să fie întotdeauna accesibil.

1 Instrucțiuni importante de siguranță și mediu

- Preveniți avarierea cablului de alimentare prin comprimare, deformare sau frecarea de margini tăioase. Țineți cablul de alimentare departe de suprafețele fierbinți și flacără deschisă.
- Asigurați-vă că nu există niciun pericol să scoateți cablul de alimentare accidental din priză și că nu se poate împiedica nimeni de el atunci când cuptorul este în folosință.
- Înainte de fiecare curățare și atunci când produsul nu este folosit, scoateți-l din priză.
- Pentru deconectarea aparatului, nu trageți de cablul de alimentare și nu înfășurați niciodată cablul în jurul produsului.
- Nu cufundați aparatul, cablul de alimentare sau ștecherul în apă sau alte lichide. Nu-l țineți sub apă curentă.
- Atunci când încălziți alimente în recipiente de plastic sau hârtie, verificați frecvent cuptorul deoarece există posibilitatea de aprindere.
- Înainte de introducerea în cuptor a pungilor adecvate pentru utilizare în cuptorul cu microunde, scoateți firele de sârmă și/sau mânerurile metalice ale pungilor de hârtie sau plastic.
- Dacă observați fum, închideți sau scoateți din priză produsul și țineți ușa închisă pentru a înăbuși orice flacără.
- Nu utilizați interiorul cuptorului pentru depozitare. Atunci când cuptorul nu este în funcțiune, nu lăsați articole din hârtie, materiale de gătire sau alimente în cuptor.
- Înainte de consum și pentru a evita arsurile, conținutul biberonelor și al borcanelor cu mâncare pentru bebeluși trebuie să fie amestecate și agitate, iar temperatura trebuie să fie verificată.

1 Instrucțiuni importante de siguranță și mediu

- Acest produs este un echipament ISM din Grupa 2 clasa B. Grupa 2 cuprinde tot echipamentul ISM (industrial, științific și medical) în care energia radio este generată intenționat și/sau utilizată sub formă de radiație electromagnetică pentru tratamentul materialului și echipamentul de eroziune prin scânteie.
 - Echipamentul din clasa B este adecvat utilizării casnice și în locuințe conectate direct la rețeaua de alimentare cu tensiune joasă.
 - Nu prăjiți nimic în cuptor. Uleiul încins poate avaria componentele și materialele cuptorului și poate chiar cauza arsuri ale pielii.
 - Perforați mâncarea cu coajă groasă cum ar fi cartofii, dovleceii, merele și castanele.
 - Aparatul trebuie să fie montat în așa fel încât partea din spate să fie la perete.
 - Înainte de mutarea produsului, asigurați discul turnant pentru a preveni avariarea acestuia.
 - Ouăle în coajă și ouăle fierte tari nu trebuie încălzite în cuptoarele cu microunde deoarece pot exploda, chiar după ce încălzirea cu microunde s-a încheiat.
- AVERTISMENT:** Dacă ușa sau chederele ușii sunt avariate, cuptorul nu trebuie utilizat până când acesta nu este reparat de o persoană calificată.
- AVERTISMENT:** Este periculos ca operațiunile de service sau reparații care implică scoaterea capacului care protejează împotriva expunerii la energia microundelor să fie efectuate de altcineva decât persoana calificată.
- AVERTISMENT:** Lichidele și alte alimente nu trebuie încălzite în recipiente etanșe deoarece pot exploda.
- Cuptorul trebuie să fie curățat regulat și depozitele de mâncare trebuie eliminate.
 - Deasupra suprafeței superioare a cuptorului trebuie să existe o distanță liberă de minim 20 cm.
 - Nu gătiți excesiv produsele; în caz contrar puteți cauza un incendiu.

1 Instrucțiuni importante de siguranță și mediu

- Nu utilizați aspiratoare pe bază de abur pentru curățarea produsului.
- Atunci când cuptorul este utilizat lângă copii și persoane care prezintă abilități fizice, senzoriale sau mentale limitate, se recomandă atenție extremă.
- Acest produs poate fi utilizat de copii de la 8 ani în sus și de persoane cu capacitate fizică, senzorială sau mentală limitată sau care nu au cunoștințe și experiență, atât timp cât sunt supravegheați pentru utilizarea în siguranță a produsului sau sunt instruiți corespunzător sau înțeleg riscurile de utilizare a produsului. Copiii nu trebuie să se joace cu produsul. Procedurile de curățare și întreținere nu trebuie să fie efectuate de copii, cu excepția cazului în care sunt supravegheați de un adult.
- **Pericol de sufocare!** Mențineți materialele de ambalare departe de copii.
- Din cauza căldurii excesive emise în modul de grătar și de combinare, aceste moduri pot fi folosite de copii doar cu supravegherea unui adult.
- Țineți produsul și cablul său de alimentare departe de copiii cu vârsta sub 8 ani.
- Nu gătiți mâncarea direct pe tava de sticlă. Puneți mâncarea în / pe ustensile de bucătărie adecvate înainte de a le introduce în cuptor.
- Recipientele metalice pentru alimente și băuturi nu sunt permise în timpul gătirii cu microunde. În caz contrar, pot apărea scânteii.
- Acest produs nu este conceput pentru a fi încorporat. Nu așezați produsul într-un dulap sau cutie în timp ce este utilizat.

1 Instrucțiuni importante de siguranță și mediu

1.2 Conformitate cu Directiva WEEE și depozitarea la deșeurile a produsului uzat:

Acest produs respectă Directiva UE WEEE (2012/19/UE). Produsul este marcat cu un simbol de clasificare pentru deșeurile electrice și electronice (WEEE).



Acest simbol indică faptul că produsul nu trebuie eliminat cu alte deșeurile menajere la finalul perioadei de utilizare.

Dispozitivele utilizate trebuie returnate la punctul special de reciclare de dispozitive electrice și electronice. Pentru a găsi aceste sisteme de colectare contactați autoritățile locale sau distribuitorul de la care a fost achiziționat produsul. Fiecare gospodărie are un rol important în recuperarea și reciclarea electrocasnicilor vechi. Eliminarea corespunzătoare a electrocasnicilor utilizate ajută la prevenirea posibilelor consecințe negative pentru mediu și sănătatea umană.

1.3 Conformitate cu Directiva RoHS:

Produsul pe care l-ați achiziționat respectă Directiva UE RoHS (2011/65/UE). Nu conține materiale dăunătoare și interzise specificate în Directivă.

1.4 Informații despre ambalaj



Ambalajul produsului este fabricat din materiale reciclabile conform Legislației Naționale. Ambalajele nu trebuie aruncate împreună cu gunoiul menajer sau alt tip. Duceți-le la punctele de colectare destinate ambalajelor amenajate de către autoritățile locale.

2 Cuptorul cu microunde

2.1 Prezentare generală

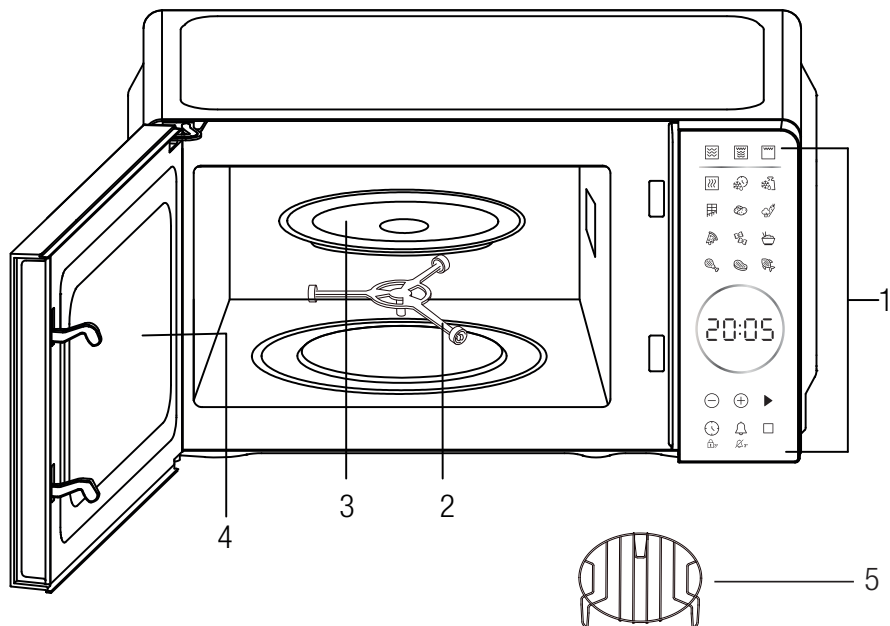

Comenzi și componente

1. Panou de comandă
2. Inel rotativ
3. Platan de sticlă
4. Usa cuptorului
5. Grătar de metal

2.2 Date tehnice

Model	MGC 20130 BB	MGC 20130 SB
Tensiune nominală	230V~, 50Hz	
Putere nominală de intrare	1050 W	
Putere grătarului	1000 W	
Putere nominală de ieșire	700 W	
Frecvență microunde	2450MHz	
Diametru placă turnantă	255 mm	
Capacitate cuptor	20 L	
Culoare	Negru	Argintiu

Drepturile tehnice și de modificare a design-ului sunt rezervate.

Simbolurile de pe produs sau valorile prezentate în alte documente furnizate cu produsul reprezintă valorile obținute sub condiții de laborator conform standardelor relevante. Aceste valori pot varia în funcție de utilizarea produsului și condițiile ambientale.

2 Cuptorul cu microunde

2.3 Montarea discului turnant

- Nu puneți niciodată tăvița de sticlă cu fața în jos. Tăvița de sticlă trebuie să fie folosită întotdeauna.
- În timpul gătirii, atât tăvița din sticlă, cât și discul turnant trebuie să fie utilizate.
- Pentru gătire, toate alimentele și recipientele alimentelor trebuie întotdeauna să fie așezate pe tăvița de sticlă.
- Dacă tăvița de sticlă sau discul turnant se crapă sau se sparge, contactați cel mai apropiat centru de service autorizat.

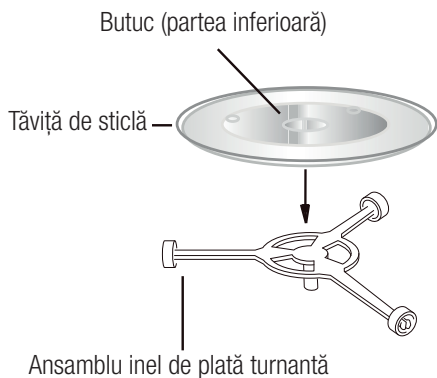

3 Instalare și conectare

3.1 Instalare

1. Asigurați-vă că materialele de ambalare sunt îndepărtate de pe interiorul ușii.



AVERTISMENT: Verificați cuptorul, pentru a identifica o eventuală deteriorare, precum ușă aliniată necorespunzător sau îndoită, garnituri de ușă și suprafață de etanșare deteriorate, balamale de ușă defecte sau desprinse și încuietori și creștături în interiorul cavității sau pe ușă. Dacă există orice urmă de deteriorare, nu utilizați cuptorul și contactați personal de service calificat.

2. Acest cuptor cu microunde trebuie așezat pe o suprafață plană și stabilă, pentru a-i susține greutatea și cele mai grele alimente care pot fi preparate în cuptor.
3. Nu așezați cuptorul acolo unde se generează căldură, umezeală sau umiditate ridicată sau lângă materiale combustibile.
4. Pentru o funcționare corectă, cuptorul trebuie să aibă flux suficient de aer. Lăsați 20cm de spațiu liber deasupra cuptorului, 10cm în spate și 5cm pe ambele laturi. Nu acoperiți și nu blocați nicio deschizătură de pe aparat. Nu îndepărtați piciorușele.
5. Nu utilizați cuptorul fără platanul din sticlă, suportul rolei și axul rotativ în pozițiile corespunzătoare.
6. Asigurați-vă că nu este deteriorat cablul de alimentare și că acesta nu trece pe sub cuptor sau peste orice suprafață fierbinte sau ascuțită.
7. Priza trebuie să fie ușor accesibilă, astfel încât cablul de alimentare să poată fi scos cu ușurință într-o situație de urgență.
8. Nu utilizați cuptorul în aer liber.

3.2 Interferențe radio

Funcționarea cuptorului cu microunde poate provoca interferențe cu radioul, televizorul dvs. sau cu echipamente asemănătoare.

Atunci când există interferențe, acestea pot fi reduse sau eliminate prin luarea următoarelor măsuri:

1. Curățați ușa și suprafața de etanșare a cuptorului.
2. Reorientați antena de recepție a radioului sau a televizorului.
3. Schimbați poziția cuptorului cu microunde față de receptor.
4. Mutați cuptorul cu microunde la distanță de receptor.
5. Conectați cuptorul cu microunde la o priză diferită, astfel încât cuptorul cu microunde și receptorul să se afle pe circuite cu ramuri diferite.

3.3 Principiile preparării la microunde

1. Aranjați alimentele cu atenție. Așezați zonele cele mai groase spre exteriorul vasului.
2. Respectați timpul de preparare. Preparați în timpul cel mai scurt indicat și adăugați mai mult în funcție de necesități. Alimentele supraîncălzite pot fumegea sau se pot arde.
3. Acoperiți alimentele în timpul preparării. Capacele împiedică stropirea și contribuie la prepararea uniformă a alimentelor.
4. Întoarceți alimentele o dată în timpul preparării la microunde, pentru a accelera prepararea unor alimente precum pui și hamburgeri. Articolele mari precum fripturile trebuie întoarse cel puțin o dată.
5. Rearanjați alimentele precum chiftelele atât de sus în jos, cât și de la centrul vasului spre exterior, la jumătatea timpului de preparare

3 Instalare și conectare

3.4 Instrucțiuni de împământare

Acest aparat trebuie să fie împământat. Acest cuptor este echipat cu un cablu care are un fir de împământare cu o priză de împământare. Acesta trebuie conectat la o priză de perete care este instalată și împământată în mod corespunzător. În eventualitatea unui scurtcircuit electric, împământarea reduce riscul de electrocutare prin asigurarea unui cablu de eliminare pentru curentul electric. Se recomandă asigurarea unui circuit separat care să deservească numai cuptorul. Utilizarea unei tensiuni înalte este periculoasă și poate avea drept rezultat un incendiu sau alt accident care să cauzeze deteriorarea cuptorului.



AVERTISMENT: Utilizarea necorespunzătoare a prizei de împământare poate avea drept rezultat riscul de electrocutare.



Dacă aveți întrebări despre împământare sau despre instrucțiunile privind curentul electric, consultați un electrician calificat sau un specialist în service.



Nici producătorul și nici distribuitorul nu pot accepta vreo responsabilitate pentru deteriorarea cuptorului sau pentru vătăările corporale care rezultă din nerespectarea procedurilor de conectare la rețeaua electrică.

Firele din acest mănunchi de cabluri sunt conectate în conformitate cu următorul cod:

Verde și Galben = ÎMPĂMÂNTARE

Albastru = NUL

Maro = FAZĂ

3.5 Ghid privind ustensilele

1. Microundele nu pot penetra metalul. Folosiți numai ustensile adecvate utilizării în cuptoarele cu microunde. Nu se permite utilizarea recipientelor metalice pentru alimente și băuturi în timpul preparării la cuptorul cu microunde. Această cerință nu se aplică dacă producătorul specifică dimensiunea și forma recipientelor metalice adecvate pentru prepararea la microunde.
2. Microundele nu pot penetra metalul, deci nu trebuie utilizate ustensilele metalice sau vase cu margine metalică.
3. Nu utilizați produse din hârtie reciclată atunci când preparați la microunde, deoarece acestea pot conține mici fragmente metalice care pot cauza scânteii și/sau incendii.
4. Se recomandă mai degrabă vase rotunde/ovale în locul celor pătrate/dreptunghiulare, deoarece alimentele din colțuri tind să se supraîncălzească.
5. Se pot utiliza fâșii înguste de folie de aluminiu, pentru a împiedica supraîncălzirea zonelor expuse. Însă aveți grijă să nu utilizați prea multă și mențineți o distanță de 1 inch (2,54 cm) între folie și cavitare.

Lista de mai jos reprezintă un ghid general, care vă ajută să selectați ustensilele corecte.

Accesorii pentru preparare	Microunde
Sticlă termorezistentă	Da
Sticlă care nu e termorezistentă	Nu
Ceramică termorezistentă	Da
Plastic pentru microunde	Da
Hârtie pentru bucătărie	Da
Tavă de metal	Nu
Grătar de metal	Nu
Folie din aluminiu și recipiente din aluminiu	Nu

4 Funcționare

4.1 Panoul de comandă



• Ecran

Timp de gătire, putere, indicatorii și ceasul sunt afișate.

• Nivel de putere -

Apăsați pentru a seta nivelul de putere al cuptorului cu microunde.

• Gril -

Apăsați pentru a seta programul gril de gătire

• Micro+Gril -

Apăsați pentru a seta programul combinat de gătire cu microunde și gril.

• Decongelare în funcție de timp -

Apăsați pentru a decongela alimentele în funcție de timp.

• Decongelare în funcție de greutate -

Apăsați pentru a decongela alimentele în funcție de greutate.

• Butoane auto gătire

Setări imediate pentru gătitul alimentelor populare.

• -/+ ⊖ ⊕

Apăsați pentru setarea timpului.

• Start/Stop - ►||

Apăsați pentru a începe și termina programele de gătit.

• Ceas -

Apăsați pentru setarea ceasului. Este utilizat de asemenea pentru a seta funcția de blocare acces copil.

• Mut -

Utilizați pentru a seta funcția mut.

• Anulare -

Apăsați pentru anularea programului de gătit.

4 Funcționare

4.2 Operarea

- Când cuptorul este cuplat pentru prima dată, ecranul va afișa "0:00".
- În procesul de setare, apăsați o singură dată butonul ANULARE sau întrerupeți pentru 5 minute și cuptorul va reveni în modul repaus.
- În timpul gătirii, dacă apăsați o singură dată butonul START/STOP sau deschideți ușa cuptorului, programul va fi pus pe pauză, apoi apăsați o singură dată butonul START/STOP în starea de pauză pentru a continua.
- În timpul gătirii, apăsați de două ori butonul ANULARE, programul va fi anulat.
- Când apăsați butonul START/STOP și ușa cuptorului cu microunde este deschisă, ecranul va afișa "door (ușă)" pentru a aminti utilizatorului să închidă ușa cuptorului cu microunde.
- După ce gătitura a fost finalizată, ecranul va afișa "End (Sfârșit)" și se va auzi un bip la fiecare două minute, pentru a aminti utilizatorului până când va apăsa orice buton sau va deschide ușa.

4.3 Setarea ceasului

Acesta este un ceas cu format 12 sau 24 ore, și puteți selecta apăsând butonul "CEAS".

1. În modul repaus, apăsați repetat butonul "CEAS" pentru a selecta ora în format 12 sau 24 ore. Apăsați butonul START/STOP pentru a confirma.
2. Apăsați butoanele "-/+ " pentru a seta cifrele orei.
3. Apăsați o singură dată butonul "CEAS".
4. Apăsați butoanele "-/+ " pentru a seta cifrele minutelor.
5. Apăsați butonul "CEAS" pentru confirmare.



În timpul gătirii, se poate vedea ora exactă prin apăsarea butonului "CEAS".

4.4 Gătire cu microunde

1. În modul repaus, apăsați repetat butonul "NIVEL DE PUTERE" pentru a seta nivelul de putere.

2. Apăsați butoanele "-/+ " pentru a seta timpul de gătire. Intervalul de timp poate fi cuprins între 30 secunde și 95 minute.

3. Apăsați butonul "START/ STOP" pentru a începe.

Apăsați repetat butonul "NIVEL DE PUTERE" pentru a seta nivelul de putere:

Apăsați butonul "NIVEL DE PUTERE"	Putere (Ecran)
0 singură dată	100% (P100)
De două ori	80% (P-80)
De 3 ori	50% (P-50)
De 4 ori	30% (P-30)
De 5 ori	10% (P-10)
De 6 ori	0% (P-00)



În timpul gătirii, puteți verifica nivelul actual de putere prin apăsarea butonului "NIVEL DE PUTERE". Dacă doriți să gătiți la nivelul maxim de putere, omiteți primul pas.

4.5 Gril

Gătitul la gril este util în special pentru felii subțiri de carne, fripturi, cotlete, kebab, cârnați și bucăți de pui. Este de asemenea potrivit pentru sandvișuri calde și preparate gratinate.

1. În modul repaus, apăsați o singură dată butonul "GRIL". Apăsați butonul START/STOP pentru a confirma.
2. Apăsați butoanele "-/+ " pentru a seta timpul de gătire. Intervalul de timp poate fi cuprins între 30 secunde și 95 minute.
3. Apăsați butonul "START/ STOP" pentru a începe.

4 Funcționare

4.6 Microunde + Gril

În modul de gătire combinat 1, modul Gril funcționează mai mult timp decât modul Microunde, utilizați pentru pește și alimente gratinate. În modul de gătire combinat 2, modul Microunde funcționează mai mult timp decât modul Gril, utilizați pentru budincă, omlete, cartofi copti și carne de pasăre.

1. În modul repaus, apăsați repetat butonul "MICRO+GRIL" pentru a selecta "C-1" sau "C-2". Apăsați butonul START/STOP pentru a confirma.
2. Apăsați butoanele "-/+ " pentru a seta timpul de gătire. Intervalul de timp poate fi cuprins între 30 secunde și 95 minute.
3. Apăsați butonul "START/ STOP" pentru a începe.

4.7 Decongelare în funcție de timp

1. În modul repaus, apăsați o singură dată butonul "DECONGELARE ÎN FUNCȚIE DE TIMP".
2. Apăsați butoanele "-/+ " pentru a seta timpul de decongelare. Intervalul de timp poate fi cuprins între 30 secunde și 95 minute.
3. Apăsați butonul "START/ STOP" pentru a începe.



În timpul decongelării, sistemul va intra în pauză pentru a aminti utilizatorului să întoarcă alimentele, apoi apăsați butonul "START/ STOP" pentru a continua decongelarea.

4.8 Decongelare în funcție de greutate

Timpul de decongelare și nivelul de putere sunt setate automat îndată ce este programată greutatea alimentelor. Intervalul de greutate pentru alimentele congelate este cuprins între 100 g până la 2000 g.

1. Apăsați repetat butonul "DECONGELARE ÎN FUNCȚIE DE GREUTATE" pentru a seta alimentelor.

2. Apăsați butonul "START/ STOP" pentru a începe.



În timpul decongelării, sistemul va intra în pauză pentru a aminti utilizatorului să întoarcă alimentele, apoi apăsați butonul "START/ STOP" pentru a continua decongelarea.

4.9 Funcția Mute (Mut)

Pentru a seta funcția mut: În modul repaus, apăsați continuu butonul "MUT" pentru 3 secunde, ecranul va afișa "OFF (OPRIT)" pentru 3 secunde. Butonul funcției ton mut a fost deschis.

Pentru a dezactiva funcția mut: În modul mut, apăsați continuu butonul "MUT" pentru 3 secunde, ecranul va afișa "ON (PORNIT)" pentru 3 secunde.

4.10 Blocare acces copil

Blocarea previne operarea nesupravegheată de către copii.

Pentru a seta: În modul repaus, apăsați continuu butonul "CEAS" pentru 3 secunde, apoi cuptorul va intra automat în modul blocare acces copil și indicatorul luminos de blocare se va aprinde. În starea blocată, toate butoanele sunt dezactivate.

Pentru a anula: Apăsați continuu butonul "CEAS" pentru 3 secunde, pentru a anula programul.

4.11 Protecție la aderența butoanelor











În oricare stare, dacă oricare buton de pe panoul de control este cuplat timp de 1 minut, programul se va opri imediat, ecranul afișează „E-11” iar sistemul va emite un bip. Dacă butonul este cuplat tot timpul, se va auzi un bip la fiecare minut. În acest timp niciun buton nu este funcțional. După depănare, apăsați butonul „ANULARE” pentru revenire în modul repaus.

4 Funcționare

4.12 Gătire automată

Pentru următoarele alimente sau mod de gătire, nu este necesară programarea puterii și a timpului de gătire. Este suficientă indicarea tipului de aliment care doriți să fie gătit precum și greutatea sau porțiile de alimente.

1. În modul repaus, apăsați o singură dată butonul corespondent din meniu sau apăsați repetat pentru a seta greutatea sau porțiile.
2. Apăsați butonul "START/ STOP" pentru a începe.

Aliment	Observație
 Ciocolată (50 g, 100 g)	Rezultatul gătirii automate depinde de factori precum forma și dimensiunea alimentului, preferință personală în privința gradului de gătire a anumitor alimente dar și în funcție de cât de bine ați introdus alimentele în cuptor. Dacă rezultatul nu va este satisfăcător, prin urmare vă rugăm să reglați puțin timpul de gătire ca atare.
 Cartof (230 g/porție, 1-3 porții)	
 Legume (200-600 g)	
 Pizza (200 g, 300 g, 400 g)	
 Paste (50 g, 100 g, 150 g)	
 Orez (200-600 g)	
 Pui (500-1200 g)	
 Carne (200-700 g)	
 Pește (150-600 g)	
 Reîncălzire (200-600 g)	

5 Curățare și îngrijire

5.1 Curățarea și întreținerea



AVERTIZARE: Nu utilizați benzină, solvenți, agenți abrazivi de curățare, obiecte metalice sau perii dure pentru a curăța aparatul.



AVERTIZARE: Nu imersați niciodată aparatul sau cablul de alimentare în apă sau în orice alt lichid.

1. Înainte de curățare, opriți cuptorul și decuplați de la priza de perete.
2. Așteptați răcirea completă a produsului.
3. Păstrați curat interiorul cuptorului. Ștergeți cu o cârpă umezită stropii de alimente și băuturi din interiorul cuptorului. Dacă cuptorul este foarte murdar, puteți folosi un detergent ușor. Evitați folosirea sprayurilor și a altor produse dure pentru curățare, deoarece acestea pot păta, stria sau tocii suprafața ușii.
4. Suprafețele exterioare pot fi curățate cu o cârpă umezită. Pentru a preveni deteriorarea elementelor de operare din interiorul cuptorului, nu permiteți pătrunderea apei prin deschiderile de ventilație.
5. Ștergeți frecvent ambele părți ale ușii și ferestrei, garniturile ușii și părțile adiacente cu o cârpă umezită pentru îndepărtarea stropilor și petelor de alimente. Nu utilizați soluții abrazive de curățare.
6. Nu utilizați aparate de curățare cu abur.
7. Nu permiteți panoului de comandă să se ude. Curățați cu o cârpă moale și umedă. Când curățați panoul de comandă, lăsați ușa cuptorului deschisă pentru a preveni acționarea accidentală a cuptorului.
8. Dacă se acumulează condens în interiorul sau în jurul exteriorului ușii cuptorului, ștergeți cu o cârpă moale. Aceasta se întâmplă când cuptorul este utilizat în condiții de umiditate înaltă. Și este un fenomen normal.
9. Ocazional este nevoie să îndepărtați tava din sticlă pentru curățare. Spălați tava în apă cu

sumă sau în mașina de spălat vase.

10. Inelul de rotire și baza din interiorul cuptorului trebuie curățate cu regularitate pentru a evita zgomotul excesiv. Pur și simplu ștergeți baza din interiorul cuptorului cu detergent ușor. Inelul de rotire poate fi spălat în apă cu spumă ușoară sau în mașina de spălat vase. Când îndepărtați inelul de rotire din cavitatea interioară pentru curățare, asigurați-vă că îl repuneți apoi în poziția corectă.
11. Pentru a îndepărta mirosurile din cuptorul cu microunde, puneți într-un bol adânc potrivit pentru cuptorul cu microunde, un amestec de apă, suc și coajă de lămâie și acționați timp de 5 minute în cuptorul cu microunde. Ștergeți temeinic și uscați cu o cârpă moale.
12. Când este cazul să înlocuiți lampa din cuptor vă rugăm solicitați comerciantul pentru înlocuire.
13. Cuptorul trebuie curățat cu regularitate pentru îndepărtarea depunerilor de alimente. Nerespectarea păstrării cuptorului în stare curată poate duce la deteriorarea suprafeței, care ar putea afecta funcționarea aparatului și ar putea duce la o situație periculoasă.
14. Vă rugăm să nu eliminați acest aparat împreună cu deșeurile menajere, trebuie eliminat în special la centrele municipale de colectare.
15. Atunci când este utilizată pentru prima dată funcția grill a cuptorului cu microunde, se poate produce un ușor miros și fum. Este un fenomen normal, deoarece cuptorul este produs dintr-o placă de oțel acoperită cu ulei de lubrifiere, iar noul cuptor va produce vapori și mirosuri generate de arderea uleiului de lubrifiere. Acest fenomen va dispărea după o perioadă de utilizare.

5 Curățare și îngrijire

5.2 Depozitarea

- Dacă nu doriți să utilizați aparatul pentru o perioadă lungă de timp, depozitați-l cu grijă.
- Asigurați-vă că aparatul este decuplat, că s-a răcit complet și că este perfect uscat.
- Depozitați aparatul într-un loc uscat și rece.
- Nu lăsați aparatul la îndemâna copiilor

5.3 Manevrarea și transportul

- În timpul manevrării și transportului, transportați produsul în ambalajul său original. Ambalajul aparatului îl protejează împotriva deteriorării fizice.
- Nu plasați obiecte grele pe aparat sau pe ambalaj. Aparatul poate fi deteriorat.
- Căderea aparatului îl poate face nefuncțional sau poate provoca daune permanente.

6 Depanarea

Problemă	Soluție posibilă
În cazul în care cuptorul nu funcționează:	Verificați pentru a vă asigura că acesta este conectat în siguranță la priză. Dacă nu este, scoateți ștecherul din priză, așteptați 10 secunde și conectați-l din nou la priză în siguranță.
	Verificați să nu existe o siguranță sărită a circuitului sau un întrerupător de circuit principal declanșat. Dacă acestea par să funcționeze corespunzător, testați priza cu alt aparat.
	Verificați pentru a vă asigura că panoul de control este programat corect și că este setat cronometrul.
	Verificați pentru a vă asigura că ușa este închisă în siguranță, prin cuplarea sistemului de închidere sigură a ușii. În caz contrar, energia microundelor nu va trece în cuptor.
Dacă situația nu se remediază prin niciuna dintre măsurile de mai sus, contactați un tehnician calificat. Nu încercați să reglați sau să reparați singur cuptorul.	



CERTIFICAT DE GARANȚIE

Tensiune de alimentare/frecvență: 220-240V~, 50-60Hz
Importator: ARCTIC S.A., Găești, Dâmbovița, str. 13 Decembrie nr. 210, email: office@arctic.ro

TIP: **Electrocasnice mici de bucătărie**

Cuptor cu microunde

Purificatoare de aer

Model / Serie:.....

VÂNZĂTOR

Nr. factură:.....Data:

Vânzător (firma, localitatea):

CUMPĂRĂTOR

NumeLocalitatea

Str.Nr.BlocSc.Et.Ap.

Județ TelefonE-mail

S-a efectuat proba de funcționare a aparatului, s-a prezentat modul de folosire, s-au predat instrucțiunile de utilizare și toate accesoriile. Am primit aparatul în perfectă stare de funcționare.

Stimați clienți,

La cumpărare vă recomandăm să solicitați efectuarea probei de funcționare și să verificați existența instrucțiunilor de utilizare și a accesoriilor.

Pentru a putea beneficia de toate avantajele produselor și serviciilor noastre vă rugăm:

- să citiți cu atenție și să respectați recomandările prezentate în "Instrucțiunile de utilizare".

- să păstrați cu grijă acest certificat pentru a-l putea prezenta (împreună cu documentul fiscal de achiziție), personalului SERVICE ARCTIC, la orice sesizare efectuată în perioada de garanție.

Vă mulțumim că ați optat pentru cumpărarea unui produs Beko!

Garanția legală de conformitate

Durata medie de utilizare a produsului este de 5 ani!

Perioada de garanție a produsului este de 3 ani de la livrarea produsului*.

Perioada de 3 ani garanție se compune din garanția legală de conformitate de 2 (doi) ani la care se adaugă garanția comercială de durabilitate de 1 (un) an. Acordarea garanției comerciale de durabilitate se acordă în aceleași condiții în care se acordă garanția legală de conformitate.

*prin „produs” se înțelege „bun” conform OUG nr. 140/2021¹

Perioada de garanție legală de conformitate pentru conținutul digital sau serviciul digital în cazul bunurilor cu elemente digitale pentru care contractul de vânzare-cumpărare prevede furnizarea continuă de conținut digital sau a serviciului digital pe durată determinată este de:

a) 2 ani de la livrare, respectiv de la livrarea bunului - pentru produse cu durata medie de utilizare de 5 ani (art. 9 (3) din OUG nr. 140/2021);

b) 5 ani de la livrare, respectiv de la livrarea bunului - pentru produse cu durata medie de utilizare mai mare de 5 ani (art. 9 (3) din OUG nr. 140/2021);

c) Pe tot parcursul perioadei de furnizare a conținutului / serviciului digital - pentru furnizare continuă a conținutului / serviciului digital pe o perioadă mai mare de 5 ani (art. 9 (4) din OUG nr. 140/2021).

¹Ordonanță de urgență 140/2021 privind anumite aspecte referitoare la contractele de vânzare de bunuri



Service-ul acestui produs este asigurat de ARCTIC S.A. cu sediul în Găești, Dâmbovița, str. 13 Decembrie nr. 210. • *9010 • www.arctic.ro • www.beko.ro • e-mail: service@arctic.ro
Program Call Center: Luni - Vineri 08:30 - 20:00; Sâmbătă 08:30 - 17:00



Remedii incluse în garanția legală de conformitate conform OUG nr. 140/2021
(vă rugăm să aveți în vedere prevederile de mai jos)

ARCTIC garantează toate drepturile legale prevăzute de OUG nr. 140/2021 în beneficiul consumatorilor cu privire la garanția legală de conformitate. Dispozițiile prezentului certificat de garanție legală de conformitate se completează, în mod corespunzător, cu dispozițiile OUG nr. 140/2021.

În caz de neconformitate, consumatorul are dreptul de a beneficia de aducerea în conformitate a bunurilor, de a beneficia de o reducere proporțională a prețului sau de a obține încetarea contractului, în condițiile legii - art. 11 (1).

Consumatorii pot să opteze pentru o anumită măsură corectivă în cazul în care neconformitatea bunurilor este constatată la scurt timp după livrare, fără a depăși 30 de zile calendaristice - art. 11 (7).

Pentru ca bunurile să fie aduse în conformitate, consumatorul poate opta între reparație și înlocuire, cu excepția cazului în care măsura corectivă aleasă ar fi imposibilă sau, în comparație cu cealaltă măsură corectivă disponibilă, ar impune vânzătorului costuri care ar fi disproporționate, luând în considerare toate circumstanțele (ex. valoarea bunurilor în cazul în care nu ar fi existat neconformitatea, gravitatea neconformității sau dacă măsura corectivă alternativă ar putea fi executată fără vreun inconvenient semnificativ pentru consumator) - art. 11 (2).

Instalarea incorectă a bunurilor (art. 7).

Orice neconformitate cauzată de instalarea incorectă a bunurilor este considerată ca reprezentând o neconformitate a bunurilor, în oricare din următoarele situații:

- a) instalarea face parte din contractul de vânzare și a fost realizată de vânzător sau sub răspunderea vânzătorului;
- b) instalarea, destinată să fie realizată de consumator, a fost realizată de acesta și instalarea incorectă s-a datorat unor deficiențe în instrucțiunile de instalare furnizate de vânzător sau, în cazul bunurilor cu elemente digitale, de către vânzătorul sau furnizorul conținutului digital sau al serviciului digital.

Proba neconformității.

Orice neconformitate care este constatată în termen de un an de la data la care bunurile (inclusiv cele cu elemente digitale) au fost livrate este prezumată a fi existat deja în momentul livrării bunurilor până la proba contrarie sau cu excepția cazului în care această prezumție este incompatibilă cu natura bunurilor sau cu natura neconformității - art. 10 (1).

În cazul bunurilor cu elemente digitale pentru care contractul de vânzare prevede furnizarea continuă de conținut digital sau de servicii digitale pentru o anumită perioadă, sarcina probei cu privire la conformitatea conținutului digital sau a serviciului digital pe parcursul perioadelor de garanție legală îi revine vânzătorului în cazul unei neconformități care este constatată pe parcursul acestei perioade - art. 10 (3).

Remediere prin reparație.

În cazul în care neconformitatea este remediată prin reparație, termenele de garanție legală se prelungesc cu timpul de nefuncționare a bunului, din momentul la care a fost adusă la cunoștința vânzătorului lipsa de conformitate până la predarea efectivă a bunului în stare de utilizare normală către consumator - art. 12 (6).

Remediere prin înlocuire.

În cazul în care neconformitatea este remediată prin înlocuire, pentru bunurile care înlocuiesc bunurile neconforme, termenele legale de garanție pentru produsul înlocuit încep să curgă de la data înlocuirii cu noul produs - art. 12 (7).

Reducerea prețului și încetarea contractului.

Consumatorul are dreptul fie să obțină o reducere proporțională a prețului în conformitate cu legea, fie să obțină încetarea contractului de vânzare în condițiile legii, în oricare dintre următoarele cazuri - art. 11(4):

- a) vânzătorul nu a finalizat reparația sau înlocuirea sau, după caz, nu a finalizat reparația sau înlocuirea potrivit prevederilor legii sau vânzătorul a refuzat să aducă în conformitate bunurile potrivit prevederilor legii;
- b) se constată o neconformitate, în pofida eforturilor vânzătorului de a o remedia;
- c) neconformitatea este de o asemenea gravitate încât justifică o reducere de preț sau dreptul la încetarea imediată a contractului de vânzare;
- d) vânzătorul a declarat că nu va aduce bunurile în conformitate într-un termen rezonabil sau fără inconveniente semnificative pentru consumator ori acest lucru reiese clar din circumstanțele cazului.

Consumatorul are dreptul de a suspenda plata unei părți restante din prețul bunurilor sau a unei părți a acesteia până în momentul în care vânzătorul își va fi îndeplinit obligațiile care îi revin în temeiul legii - art. 11(6). Reducerea de preț este proporțională cu diminuarea valorii bunurilor primite de consumator în comparație cu valoarea pe care bunurile ar avea-o dacă ar fi în conformitate - art.13.

Încetarea contractului:

- a) nu poate fi solicitată dacă vânzătorul dovedește că neconformitatea este minoră;
- b) poate fi solicitată pentru totalitatea bunurilor achiziționate și livrate, deși motivul de încetare vizează doar anumite bunuri, în cazul în care consumatorul nu i se poate pretinde în mod rezonabil să accepte să păstreze numai bunurile conforme;
- c) determină obligația consumatorului de a returna vânzătorului bunurile, pe cheltuiala vânzătorului;
- d) determină obligația vânzătorului de a rambursa consumatorului prețul plătit pentru bunuri la primirea bunurilor sau a unei dovezii prezentate de consumator că bunurile au fost returnate; vânzătorul va folosi aceleași modalități de plată ca și cele folosite de consumator pentru tranzacția inițială, cu excepția cazului în care consumatorul a fost de acord cu o altă modalitate de plată și cu condiția de a nu cădea în sarcina consumatorului plata de comisioane în urma rambursării.

Garanția legală pentru viciu ascuns este aplicabilă în condițiile legii, conform OG nr. 21/1992 (revizia 2) privind protecția consumatorului, OUG nr. 140/2021 și Codului Civil. Viciul ascuns reprezintă deficiența calitativă a unui produs livrat sau a unui serviciu prestat care nu a fost cunoscută și nici nu putea fi cunoscută de către consumator prin mijloacele obișnuite de verificare.



Service-ul acestui produs este asigurat de ARCTIC S.A. cu sediul în Găești, Dâmbovița, str.13 Decembrie nr. 210. • *9010 • www.arctic.ro • www.beko.ro • e-mail: service@arctic.ro
Program Call Center: Luni - Vineri 08:30 - 20:00; Sâmbătă 08:30 - 17:00

UNITĂȚILE SERVICE ALE ARCTIC S.A. EXECUTĂ REPARAȚII ÎN TERMENUL DE GARANȚIE ȘI ÎN AFARA ACESTUIA

Nr. crt.	Data Reclamației	Data primirii în reparație	Reparat			Efectuarea verificării				
			Programat	Data ridicării aparatului	Cauza întârzierii		Reparația curentă și/sau componenta înlocuită	Prelungirea termenului de garanție	SERVICE	CLIENT

CONDITII SUPLEMENTARE DE GARANȚIE :

Pentru orice defecțiune aparută în perioada de garanție, apeleți la Vânzător (respectiv, prin magazinul de unde a fost achiziționat produsul sau direct prin Call Center Arctic). Prelungirea termenului de garanție se va înscrice în certificatul de garanție de către unitatea SERVICE care a efectuat reparația. Garanția acoperă reparația și/sau înlocuirea pieselor constatate ca neconforme în sensul OUG nr. 140/2021. (necauzate de consumator) de către tehnicienii Service Arctic.

Termenul de realizare a operațiilor de reparație, înlocuire sau întreținere este de 15 zile calendaristice de la data la care cumpărătorul a sesizat lipsa de conformitate către vânzător (respectiv, prin magazinul de unde a achiziționat produsul sau direct prin Call Center Arctic).

Reparațiile /înlocuirile se efectuează cu respectarea următoarelor condiții - art. 12(1)-(5) din OUG nr.140/2021:

- fără costuri și fără vreun inconvenient semnificativ pentru consumator, ținând seama de natura bunurilor și de scopul pentru care consumatorul a solicitat bunurile în cauză;
- consumatorul pune bunurile la dispoziția vânzătorului, iar vânzătorul preia bunurile înlocuite pe propria cheltuială;
- obligăția de a repara sau înlocui bunurile include, după caz, demontarea bunurilor neconforme și instalarea bunurilor de înlocuire sau a bunurilor reparate sau suportarea costurilor aferente demontării și instalării;
- consumatorul nu este obligat să plătească pentru utilizarea normală a bunurilor înlocuite în perioada care a precedat înlocuirea acestora.

Reclamațiile referitoare la aspectele prevăzute mai jos, se rezolvă numai contra cost:

- piesele și accesoriile care prezintă lovituri, zgârieturi, spărtături sau deformări din vina exclusivă a consumatorului.

PRODUSUL NU BENEFICIAZĂ DE GARANȚIE ÎN URMĂTOARELE CAZURI:

- Nu au fost respectate instrucțiunile de transport, manipulare, instalare, utilizare și întreținere prescrite.
- Subansamblurile și accesoriile casabile care se deteriorează în timpul transportului vor fi înlocuite de vânzător (în cazul în care transportul e asigurat de vânzător sau sub responsabilitatea acestuia).
- Garanția nu se acordă subansamblelor și accesoriilor casabile ale produselor care suferă deteriorări din vina exclusivă a consumatorului.
- Tensiunea de alimentare are valori care nu se încadrează în limitele prevăzute de standarde (SR EN 50160).
- Instalația electrică a utilizatorului prezintă improvizații sau neconformități.
- Produsul a fost folosit în alte scopuri decât cel pentru care a fost proiectat.
- Produsul a suportat intervenții (reparații, modificări) din partea unor persoane neautorizate de producător.

Drepturile consumatorului sunt cele prevăzute în OUG nr. 140/2021 și OG 21/1992 (republicată).

În cadrul acestui proces, Arctic vă prelucrează date cu caracter personal, cu respectarea legilor aplicabile privind confidențialitatea și protecția datelor. Pentru informații complete despre modul în care vă prelucreăm datele, precum și despre drepturile dumneavoastră, vă rugăm să consultați secțiunea "Protecția datelor personale", accesând site-ul nostru la adresa <https://www.beko.ro/>.

Arçelik A.Ş.
Karaağaç Caddesi No: 2-6, 34445,
Sütlüce, İstanbul, Türkiye

www.beko.com