

4 garden



KOSIARKA AKUMULATOROWA

AM3822S

Numer katalogowy: 32 047 651

Wyprodukowano w ChRL., Instrukcja obsługi: Wydanie 1, listopad 2022 rok



Przed rozpoczęciem eksploatacji urządzenia przeczytaj uważnie i ze zrozumieniem instrukcję obsługi.

INSTRUKCJA ORYGINALNA PL



DEKLARACJA ZGODNOŚCI WE

Zgodnie z Rozporządzeniem Ministra Gospodarki z dnia 21 października 2008r. w sprawie zasadniczych wymagań dla maszyn (Dz. U. Nr 199, poz. 1228) i Dyrektywą 2006/42/EC Parlamentu Europejskiego i Rady

Krysiak Sp. z o.o. , ul. Rolna 6, 62-081 Baranowo

Osoba odpowiedzialna za przygotowanie dokumentacji technicznej maszyny na terenie UE:

Andrzej Krysiak, Rolna 6, 62-081, Baranowo **deklaruje z pełną odpowiedzialnością, że:**

Maszyna:	Kosiarka akumulatorowa 4Garden AM3822S
Model:	GY2256
Numery seryjne:	20230100080001-20230100089999
Rok produkcji:	2023
Funkcja:	Koszenie przydomowych trawników

do której odnosi się niniejsza deklaracja, spełnia wymagania:

2006/42/EC – Dyrektywa Parlamentu Europejskiego i Rady z dnia 17 maja 2006r. w sprawie maszyn

2014/30/EU – Dyrektywa kompatybilności elektromagnetycznej

2000/14/EC i 2005/88/EC – Dyrektywa hałasowa

2011/65/EU i 2015/863EU – Dyrektywa ROHS

Do oceny zgodności zastosowano następujące normy zharmonizowane:

EN 62841-1:2015+A11:2022, EN 62841-4-3:2021+A11:2021, EN IEC 55014-1:2021, EN IEC 55014-2:2021

EN 62321-3-1:2013, EN 62321-2:2013, EN 62321-4:2017, EN 62321-5:2013, EN 62321-6:2015,

EN 62321-7-2:2017, 62321-8:2017

Ponadto potwierdzono, zgodnie z dyrektywą w sprawie emisji hałasu 2000/14/EC + 2005/88/EC

Gwarantowany poziom mocy akustycznej: 96 dB(A)

Zmierzony poziom mocy akustycznej: 86 dB(A) k=1,39 dB(A);

Zmierzony poziom ciśnienia akustycznego: 77 dB(A) k=3 dB(A);

Wibracje przy uchwycie: $ah < 2,5 \text{ m/s}^2$, $k = 1,5 \text{ m/s}^2$

Zastosowana procedura oceny zgodności odpowiada załącznikowi VI dyrektywy 2000/14/EC

Niniejsza deklaracja zgodności WE traci swoją ważność, jeżeli maszyna zostanie zmieniona lub przebudowana bez zgody producenta.

Integralnym elementem maszyny jest instrukcja obsługi.

29/11/2022, Baranowo

Data i miejsce wystawienia

Andrzej Krysiak
Prezes Zarządu

Imię, nazwisko oraz podpis osoby upoważnionej
do sporządzenia deklaracji zgodności

INSTRUKCJA ORYGINALNA PL



Przeczytaj uważnie niniejszą instrukcję przed rozpoczęciem eksploatacji urządzenia. Zawarte są tu ważne informacje dotyczące zasad właściwego montażu, sposobu pracy i konserwacji urządzenia, bezpiecznych dla użytkownika. Przechowuj instrukcję w bezpiecznym miejscu, aby w razie potrzeby móc do niej wrócić lub przekazać ją kolejnym użytkownikom wraz z urządzeniem.



Zwracaj szczególną uwagę na rozdziały, które zawierają sygnały ostrzegawcze i uwagi.

Spis treści

Spis treści	4
1. Zawartość opakowania	5
2. Przeznaczenie	5
3. Opis ogólny	6
3.1. Opis działania	6
3.2. Elementy urządzenia (budowa urządzenia)	6
3.3. Dane techniczne	7
4. Podstawowe zalecenia bezpieczeństwa	8
4.1. Symbole dotyczące urządzenia	9
4.2. Symbole w instrukcji obsługi	11
4.3 Ogólne wskazówki bezpieczeństwa	11
4.4 Dodatkowe wskazówki bezpieczeństwa	15
4.5 Prawidłowe postępowanie z ładowarką do akumulatorów	19
4.6 Wskazówki użytkownika dla zachowania maksymalnej żywotności akumulatora	21
5. Montaż	21
5.1 Montaż uchwytu dolnego	21
5.2 Montaż uchwytu górnego	22
5.3 Montaż kosza	23
5.4 Regulacja wysokości koszenia	23
5.5 Montaż i demontaż akumulatorów	24
5.6 Montaż klucza bezpieczeństwa	24
5.7 Ładowanie akumulatora	25
Obsługa ładowarki	26
6. Praca z urządzeniem	28
6.1 Uruchomienie urządzenia	28
6.2 Koszenie trawy	29
7. Konserwacja, czyszczenie, przechowywanie i zamawianie części zamiennych	31
7.1 Czyszczenie i konserwacja	31
7.2 Wymiana noża	32
7.3 Przechowywanie	33
7.4 Przygotowanie do transportu	33
7.5 Zamawianie części	33
8. Rozwiązywanie problemów	34
9. Gwarancja	36
10. Usuwanie odpadów i recykling	36
11. Ryzyko resztkowe	37
12. Rysunek złożeniowy nr 1	38

1. Zawartość opakowania

Ostrożnie otwórz opakowanie i wyciągnij z niego wszystkie elementy urządzenia. Komplet powinien zawierać następujące elementy:

- korpus kosiarki połączony przewodem z uchwytem górnym z wyłącznikiem bezpieczeństwa
- uchwyt dolny a klamrami
- klamra do montażu uchwyty górnego – 2 szt.
- śruba montażowa do montażu uchwyty górnego – 2 szt.
- podkładka do montażu uchwyty górnego – 2 szt.
- kosz materiałowy z plastikową pokrywą
- zacisk na przewód łączący silnik z wyłącznikiem – 2 szt.
- klucz do odkręcenia noża tnącego
- klucz bezpieczeństwa
- **akumulator 4Ah – 2szt.**
- **ładowarka do akumulatora DC20**
- instrukcja obsługi
- karta gwarancyjna



Instrukcja obsługi akumulatora i ładowarki dołączone osobno.

2. Przeznaczenie



OSTRZEŻENIE

Kosiarka akumulatorowa jest przeznaczona wyłącznie do koszenia trawy w ogródkach i innych zielonych terenach przydomowych. Każde inne jej wykorzystanie jest sprzeczne z przeznaczeniem i może stanowić poważne zagrożenie dla użytkownika, a także prowadzić do uszkodzenia urządzenia.

Kosiarka nie jest przeznaczona do użytkowania przez dzieci oraz osoby dorosłe znajdujące się pod wpływem alkoholu, środków odurzających lub leków ograniczających możliwość prowadzenia pojazdów mechanicznych i obsługiwanie maszyn. Urządzenie może obsługiwać wyłącznie osoba dorosła, która zapoznała się z niniejszą instrukcją i jest świadoma ryzyka zranień i uszkodzeń, jakie mogą wystąpić w wyniku nieprzestrzegania zasad w niej zawartych.

Producent nie ponosi odpowiedzialności za szkody zaistniałe w wyniku użycia urządzenia niezgodnego z przeznaczeniem oraz jego nieprawidłowej obsługi. Za wszelkie wypadki lub szkody poniesione przez innych ludzi na zdrowiu lub mieniu odpowiada wyłącznie właściciel kosiarki i/lub osoba ją obsługująca.

Kosiarka nie jest przystosowana do użytku komercyjnego. Umowa gwarancyjna nie obowiązuje w przypadku, gdy urządzenie było stosowane w zakładach rzemieślniczych, przemysłowych lub do innej działalności zarobkowej.



OSTRZEŻENIE

Urządzenie nie jest przystosowane do użytku komercyjnego. Umowa gwarancyjna nie obowiązuje w przypadku, gdy urządzenie było stosowane w zakładach rzemieślniczych, przemysłowych lub do innej działalności zarobkowej.

3. Opis ogólny

3.1. Opis działania

Kosiarka akumulatorowa tnie trawę za pomocą noża, umieszczonego na spodniej części urządzenia, obracającego się z dużą prędkością równoległe do płaszczyzny cięcia. Nóż jest wprowadzany w ruch za pomocą bezszczotkowego silnika prądu stałego zasilanego z 2 akumulatorów litowo-jonowych **4Ah 20V, dostępnych w zestawie wraz z podwójną ładowarką DC20**. Odpowiednie chłodzenie silnika zapewnia kratka wentylacyjna wkomponowana w stylową obudowę wykonaną z tworzywa sztucznego. Kosiarka jest wyposażona w 4 koła, włącznik i klucz bezpieczeństwa, zagarniacz trawy oraz kosz zbierający, do którego zbierana jest skoszona trawa. Urządzenie posiada centralną 6-stopniową regulację wysokości koszenia. Komfort pracy użytkownika zapewnia niewielka waga urządzenia oraz praca bez przedłużacza.

3.2. Elementy urządzenia (budowa urządzenia)

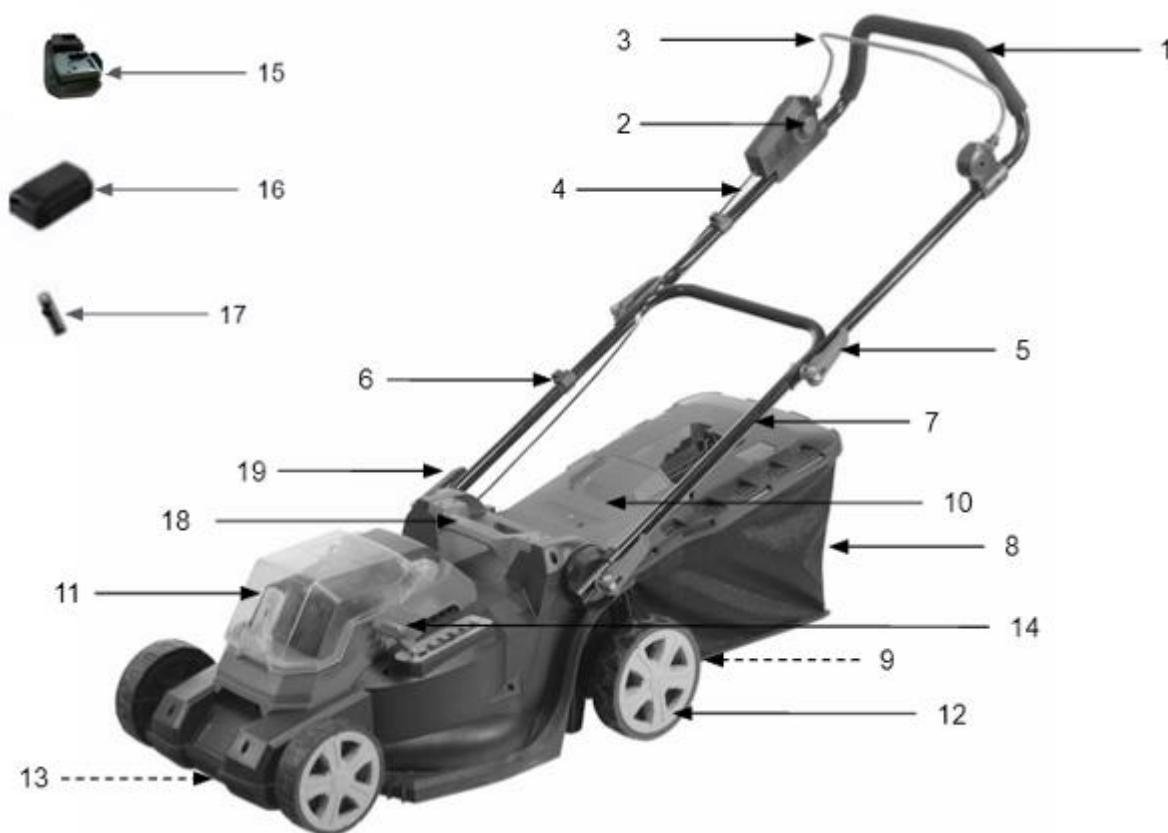

Rys. 1

1. Uchwyt górny
2. Wyłącznik bezpieczeństwa z przyciskiem wyłącznika

INSTRUKCJA ORYGINALNA PL

3. Dźwignia wyłącznika
4. Przewód łączący silnik z wyłącznikiem
5. Klamra łącząca uchwyt dolny z górnym
6. Zacisk na przewód łączący silnik z wyłącznikiem
7. Dolny uchwyt
8. Kosz na trawę z uchwytem i wskaźnikiem zapelnienia
9. Otwór wylotowy (niewidoczny)
10. Tylne kłapa (osłona odbojowa)
11. Pokrywa na akumulatory
12. Koło
13. Nóż tnący (niewidoczny)
14. Dźwignia centralnej regulacji wysokości koszenia
- 15. Ładowarka podwójna DC20**
- 16. Akumulator 4Ah x 2**
17. Klucz bezpieczeństwa
18. Uchwyt do przenoszenia
19. Klamra do regulacji wysokości uchwytu



Przed złożeniem urządzenia zapoznaj się z Rys. 1 przedstawiającym elementy urządzenia.

3.3. Dane techniczne

Model kosiarki/ numer katalogowy	AM3822S / 32 047 651
Akumulator	DC 20V 4Ah szt 2
Rodzaj akumulatora	2 x20 V akumulator litowo-jonowy
Klasa ochrony ładowarki	II
Stopień ochrony	IPX1
Prędkość obrotowa	3300 obr/min
Napięcie sieciowe ładowarki akumulatora	230-240 V, 50 Hz
Szerokość pracy	38 cm
Wysokość koszenia	25-70 mm, regulacja 6-stopniowa
Pojemność kosza	40 L
Waga netto	12,6 kg
Poziom ciśnienia akustycznego	77 dB(A), k=3 dB(A)
Gwarantowany poziom mocy akustycznej	96 dB(A)
Zmierzony poziom mocy akustycznej	86 dB(A), k=1,39 dB(A)
Wibracje przy uchwycie prawym	<2,5 m/s ² (k=1,5 m/s ²)

Akumulatory i ładowarki posiadają oddzielne instrukcje obsługi.

W przypadku potrzeby dokupienia zapasowych ładowarek lub akumulatorów używaj wyłącznie oryginalnych części zamiennych i części wyposażenia, które zostały dostarczone i/lub są zalecane przez producenta. Użycie

INSTRUKCJA ORYGINALNA PL

innych części zamiennych prowadzi do utraty roszczeń z tytułu gwarancji.

Do zasilania urządzenia należy użyć załączonych w zestawie 2 akumulatorów 20V o pojemności: 4Ah (AK204)

Akumulatory możemy ładować za pomocą 3 rodzajów ładowarek (w zestawie dostarczono model DC20):

- DC20 podwójna o prądzie ładowania 2,4 A-czas ładowania 4Ah= 2h.
- Standard (MC20), o prądzie ładowania 2,2A - czas ładowania akumulatora 4Ah = 2h.
- Szybka o prądzie ładowania (QC20) 2,9A- czas ładowania akumulatora 4Ah= 90 min.



Ze względów bezpieczeństwa nie zostawiaj ładującego się akumulatora w ładowarce na noc (tym bardziej bez nadzoru).

Od razu po zakończeniu ładowania akumulatora, odłącz wtyczkę ładowarki od źródła zasilania i wyjmij akumulator z ładowarki.

Wartości hałasu i drgań zostały określone zgodnie z normami i przepisami określonymi w deklaracji zgodności. Podana wartość emisji drgań została zmierzona metodą znormalizowaną i może być użyta do porównania urządzenia z innymi urządzeniami elektrycznymi oraz do szacunkowej oceny stopnia ekspozycji użytkownika na drgania.



Wartości emisji drgań mogą być rozbieżne z podaną i różne podczas pracy urządzenia, w zależności od sposobu jego użycia. Środki ostrożności mające na celu ochronę użytkownika, powinny opierać się na ocenie ekspozycji w konkretnych, rzeczywistych warunkach pracy (należy wziąć pod uwagę wszystkie składowe cyklu pracy, czyli zarówno czas pracy, jak czas, w którym urządzenie pozostaje wyłączone oraz pracuje bez obciążenia).

*Producent zastrzega sobie prawo do zmian poprawiających funkcjonalność i bezpieczeństwo urządzenia, które niekoniecznie są odzwierciedlone na rysunkach i w opisach niniejszej instrukcji.

4. Podstawowe zalecenia bezpieczeństwa

Zawarte są tu podstawowe zasady bezpieczeństwa, konieczne do zachowania podczas pracy urządzenia.









Urządzenie jest zaopatrzone w naklejki ostrzegawcze i informacje w postaci piktogramów – umownych znaków ostrzegawczych, które mają przypominać o bezpieczeństwie użytkownika i obsługi. Naklejki te należy utrzymywać w czystości i nie wolno ich odklejać. W przypadku uszkodzenia, zabrudzenia czy utraty czytelności należy dokupić je u importera i ponownie umieścić na maszynie.

Znaki bezpieczeństwa oraz napis ostrzegawczy jest umieszczony na osłonie odbojowej.





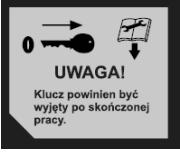





INSTRUKCJA ORYGINALNA PL

4.1. Symbole dotyczące urządzenia





Dbaj o to, aby były czytelne: (nie wszystkie są na urządzeniu)

 	<p>UWAGA! Przeczytaj uważnie instrukcję obsługi przed uruchomieniem urządzenia. Zrozum zawarte w niej wskazówki bezpieczeństwa. Przechowuj ją, aby móc do niej zaglądnąć w dowolnej chwili.</p>
 	<p>OSTRZEŻENIE! Ryzyko zranienia - niebezpieczeństwo wyrzutu kamieni i innych przedmiotów spod urządzenia. Osoby postronne, dzieci i zwierzęta domowe powinny znajdować się w bezpiecznej odległości.</p>
  	<p>OSTRZEŻENIE! Ostre noże - trzymaj z daleka nogi i ręce. Niebezpieczeństwo zranienia. Uważaj na ostre krawędzie noży. Ostre noże - trzymaj z daleka nogi i ręce. Wyłącz silnik i odłącz zasilanie przed naprawą, czyszczeniem i konserwacją urządzenia. Po skończonej pracy wyjmij kluczyk.</p>
	<p>NIEBEZPIECZEŃSTWO! Trzymaj ręce i nogi z dala od wirujących części!</p>
	<p>OSTRZEŻENIE! Niebezpieczeństwo zranienia. Poczekaj aż wszystkie ruchome elementy się zatrzymają zanim przystąpisz do naprawy bądź regulacji.</p>

INSTRUKCJA ORYGINALNA PL

	<p>Nie narażaj urządzenia na działanie wilgoci. Nie pracuj w deszczu.</p>
	<p>Gwarantowany poziom mocy akustycznej.</p>
  	<p>OSTRZEŻENIE! Zakładaj odpowiednią odzież ochronną. Zakładaj ochronniki słuchu i okulary ochronne. Pracuj w obuwiu roboczym z przeciwpoślizgową podeszwą oraz w rękawicach ochronnych.</p>
	<p>Produkt odpowiada standardom bezpieczeństwa.</p>
	<p>Nie wyrzucaj urządzenia razem ze śmieciami domowymi. Przeznacz do utylizacji urządzenie, jego akcesoria i opakowanie zgodnie z przepisami o ochronie środowiska (do punktów recyklingu).</p>
	<p>Symbol na ładowarce Druga klasa izolacji – produkt nie musi być uziemiony.</p>
	<p>Dotyczy akumulatora Akumulator litowo-jonowy</p>
	<p>Dotyczy akumulatora Nie wrzucaj akumulatora do ognia</p>
	<p>Dotyczy akumulatora Nie wyrzucaj akumulatora razem z odpadami domowymi Niepotrzebne akumulatory należy utylizować w sposób przyjazny dla środowiska i zgodnie z lokalnymi przepisami. Rozładuj akumulator, pozwalając maszynie pracować z prędkością bez obciążenia aż do zatrzymania silnika. Wyjmij akumulatory z urządzenia.</p>

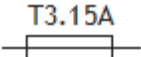
INSTRUKCJA ORYGINALNA PL

	Oddaj akumulator jako odpad chemiczny do stacji recyklingu w swojej gminie.
	Dotyczy akumulatora Nie wystawiaj przez długi czas akumulatora na silne działanie bezpośredniego światła słonecznego i nie umieszczaj go na kaloryferach (maks. 50°C).
	Dotyczy akumulatora Nie wrzucaj akumulatora do wody
	Dotyczy ładowarki Ochronny ogranicznik temperatury
	Dotyczy ładowarki Przeczytaj instrukcję przed umieszczeniem akumulatora w ładowarce bądź urządzeniu.
	Dotyczy ładowarki Ładowarka nadaje się tylko do użytku wewnętrznego.

4.2. Symbole w instrukcji obsługi

NIEBEZPIECZEŃSTWO

Ten piktogram oznacza zagrożenie poważnym lub wręcz śmiertelnym wypadkiem.

- Oznaczone nim środki mogą zapobiec poważnemu lub śmiertelnemu wypadkowi.

OSTRZEŻENIE

Ten piktogram oznacza **możliwe** zagrożenie poważnym lub wręcz śmiertelnym wypadkiem.

- Oznaczone nim środki mogą zapobiec poważnemu lub śmiertelnemu wypadkowi.



WSKAZÓWKA

Ten piktogram przedstawia informacje ułatwiające posługiwanie się urządzeniem.

- Oznaczone nim środki mogą zapobiec szkodom w mieniu

4.3 Ogólne wskazówki bezpieczeństwa

NIEBEZPIECZEŃSTWO

Jeśli praca urządzeniem przekracza Twoją wiedzę i możliwości - skontaktuj się z profesjonalistą. Twoje bezpieczeństwo jest najważniejsze.

Twoja kosiarka została zaprojektowana do koszenia trawy. To narzędzie jest przeznaczone wyłącznie do użytku konsumenckiego.

INSTRUKCJA ORYGINALNA PL

OSTRZEŻENIE

Podczas używania sprzętu należy przestrzegać kilku środków ostrożności, aby uniknąć obrażeń i uszkodzeń.

Przeczytaj uważnie instrukcję obsługi i przestrzegaj jej. Ważne jest, aby zapoznać się z niniejszą instrukcją w celu zapoznania się z urządzeniem, jego prawidłowym użytkowaniem i przepisami bezpieczeństwa.

Niniejszą instrukcję należy przechowywać w bezpiecznym miejscu, aby informacje były zawsze dostępne.

Jeśli przekazujesz urządzenie innej osobie, przekaz jej również niniejszą instrukcję obsługi.

Nie ponosimy odpowiedzialności za szkody lub wypadki powstałe w wyniku nieprzestrzegania tych instrukcji.

OSTRZEŻENIE

Zaznajom się z wszystkimi ostrzeżeniami, wskazówkami, ilustracjami i przepisami dostarczonymi z tym urządzeniem. Nieprzestrzeganie poniższych wskazówek może spowodować porażenie prądem, pożar i/lub ciężkie obrażenia ciała.

Przechowuj wszystkie przepisy i wskazówki bezpieczeństwa dla dalszego zastosowania.

OSTRZEŻENIE

Urządzenie w czasie pracy wytwarza pole elektromagnetyczne. Pole to może w określonych warunkach wpływać na stymulatory serca. Aby zmniejszyć niebezpieczeństwo poważnych lub śmiertelnych obrażeń, zalecamy osobom je posiadającym konsultację z lekarzem przed rozpoczęciem obsługi urządzenia.

Użyte w poniższym tekście pojęcie „urządzenie elektryczne“ odnosi się do urządzenia zasilanego energią elektryczną z sieci (z przewodem zasilającym) i do urządzenia zasilanego akumulatorem (bez przewodu zasilającego).

1. Bezpieczeństwo miejsca pracy

- a) **Stanowisko pracy utrzymuj w czystości i dobrze oświetlone.** Nieporządek w miejscu pracy lub nieoświetlona przestrzeń robocza mogą być przyczyną wypadków.
- b) **Nie pracuj w otoczeniu zagrożonym wybuchem, w którym znajdują się np. łatwopalne ciecze, gazy lub pyły.** Podczas pracy urządzeniem elektrycznym wytwarzają się iskry, które mogą spowodować zapłon (z pyłu albo oparów).
- c) **Podczas użytkowania urządzenia zwrócić uwagę na to, aby dzieci i inne osoby postronne znajdowały się w bezpiecznej odległości.** Odwrócenie uwagi może spowodować utratę kontroli nad urządzeniem elektrycznym.

2. Bezpieczeństwo elektryczne

- a) **Dotyczy tylko ładowarki- Wtyczka urządzenia elektrycznego musi pasować do gniazda. Nie modyfikuj wtyczki w jakikolwiek sposób. Nie używaj wtyków adapterowych w przypadku urządzeń elektrycznych z uziemieniem ochronnym. Niezmienione wtyczki i pasujące gniazda zmniejszają ryzyko porażenia prądem.**
- b) **Zabezpiecz urządzenie elektryczne przed deszczem i wilgocią. Przedostanie się wody do urządzenia elektrycznego podwyższa ryzyko porażenia prądem.**

INSTRUKCJA ORYGINALNA PL

3. Bezpieczeństwo osób

- a) **Podczas pracy zachowaj ostrożność, każdą czynność wykonuj uważnie i z rozwagą. Nie używaj urządzenia elektrycznego, gdy jesteś zmęczony lub pod wpływem narkotyków, alkoholu lub lekarstw.** *Moment nieuwagi przy użyciu urządzenia elektrycznego może stać się przyczyną poważnych urazów ciała.*
- b) **Noś osobiste wyposażenie ochronne. Zawsze noś okulary ochronne. Zalecamy dodatkowe środki ochrony głowy, rąk i nóg.** Jeśli pracujesz w miejscu, w którym istnieje jakiekolwiek ryzyko uszkodzenia głowy (np. przez spadające gałęzie) załóż kask ochronny. Zakładaj do pracy solidne obuwie na nieślizgającej się podeszwie.
- c) *Noszenie osobistego wyposażenia ochronnego tj. maski przeciwpyłowej, obuwia z podeszwami przeciwpoślizgowymi, kasku ochronnego lub środków ochrony słuchu (w zależności od rodzaju i zastosowania urządzenia elektrycznego) – zmniejsza ryzyko obrażeń ciała.*
- d) **Unikaj niezamierzonego uruchomienia urządzenia elektrycznego. Przed włożeniem wtyczki do źródła zasilania i/lub włożeniem akumulatorów, a także przed podniesieniem lub przeniesieniem urządzenia elektrycznego, upewnij się, że urządzenia elektryczne jest wyłączone (wyłącznik w pozycji „OFF/ O”).** *Trzymanie palca na wyłączniku podczas przenoszenia urządzenia elektrycznego lub podłączenie do prądu włączonego urządzenia elektrycznego (wyłącznik w pozycji „ON/I”), może stać się przyczyną wypadków.*
- e) **Przed włączeniem urządzenia elektrycznego, usuń narzędzia nastawcze lub klucze.** *Narzędzie lub klucz, znajdujący się w ruchomych częściach urządzenia elektrycznego mogą doprowadzić do obrażeń ciała.*
- f) **Unikaj nienaturalnych pozycji przy pracy. Dbaj o stabilną pozycję i zachowuj równowagę przez cały czas pracy.** *To umożliwi lepszą kontrolę urządzenia elektrycznego w nieprzewidzianych sytuacjach.*
- g) **Noś odpowiednie ubranie. Nie noś luźnego ubrania ani biżuterii. Włosy, ubranie i rękawice trzymaj z daleka od ruchomych części.** *Luźne ubranie, biżuteria lub długie włosy mogą zostać wciągnięte przez ruchome części.*
- h) **Nie pozwól, aby znajomość uzyskana dzięki częstemu korzystaniu z urządzenia elektrycznego pozwoliła Ci na samozadowolenie i ignorowanie zasad bezpieczeństwa urządzenia elektrycznego.** *Bez względu na działanie może spowodować poważne obrażenia w ciągu jednej sekundy.*

4. Prawidłowa obsługa i eksploatacja urządzeń elektrycznych

- a) **Nie przeciążaj urządzenia elektrycznego. Do pracy używaj urządzenia elektrycznego, które jest do tego przewidziane.** *Odpowiednio dobranym urządzeniem elektrycznym pracuje się w danym zakresie mocy lepiej i bezpieczniej.*
- b) **Nie używaj urządzenia elektrycznego, którego włącznik/wyłącznik jest uszkodzony.** *Urządzenie elektryczne, którego nie można włączyć lub wyłączyć jest niebezpieczne i musi zostać naprawione.*
- c) **Przed regulacją urządzenia elektrycznego, wymianą osprzętu lub po zaprzestaniu pracy urządzeniem elektrycznym, wyciągnij wtyczkę z gniazda zasilania i/lub wyjmij akumulatory.** *Ten środek ostrożności zapobiega niezamierzonemu włączeniu urządzenia elektrycznego.*

INSTRUKCJA ORYGINALNA PL

- d) **Przechowuj urządzenie elektryczne w miejscu niedostępnym dla dzieci. Nie udostępniaj urządzenia elektrycznego osobom, które go nie znają lub nie zaznajomiły się z niniejszymi przepisami.** *Urządzenia elektryczne używane przez niedoświadczonych osoby są niebezpieczne.*
- e) **Starannie konserwuj urządzenie elektryczne i jego akcesoria. Sprawdzaj czy ruchome części urządzenia elektrycznego prawidłowo funkcjonują i nie są zablokowane, czy części nie są połamane, poluzowane lub inaczej uszkodzone i czy prawidłowe działanie urządzenia elektrycznego nie jest zakłócone. Przed użyciem urządzenia zleć naprawę uszkodzonych części. Przyczyną wielu wypadków są źle konserwowane urządzenia elektryczne.**
- f) **Elementy tnące urządzenia elektrycznego muszą być zawsze sprawne, ostre i czyste.** *Starannie pielęgnowane elementy tnące z ostrymi ostrzami rzadziej się blokują i są łatwiejsze w prowadzeniu.*
- g) **Używaj urządzenia elektrycznego, akcesoriów, oprzyrządowania itd. tylko zgodnie z tymi wskazówkami. Zwracaj przy tym uwagę na warunki pracy i uwzględniaj rodzaj wykonywanej pracy.** *Używanie urządzeń elektrycznych do celów niezgodnych z ich przeznaczeniem może prowadzić do niebezpiecznych sytuacji.*
- h) **Dbaj o to, by uchwyty i inne obszary służące do chwytania były suche, czyste i nie były zanieczyszczone olejem ani smarem.** *Tłuste, zabrudzone olejem uchwyty są śliskie i prowadzą do utraty kontroli nad urządzeniem.*

5. Obsługa i eksploatacja urządzeń zasilanych akumulatorowo

- a) **Akumulatory należy ładować wyłącznie za pomocą ładowarki zalecanej przez producenta.** Ładowarka przeznaczona dla jednego rodzaju akumulatorów może spowodować ryzyko pożaru, jeśli jest używana z innym typem akumulatorów.
- b) **Używaj wyłącznie elektronarzędzi z określonymi akumulatorami.** Korzystanie z innych akumulatorów może spowodować wypadek lub pożar.
- c) **Gdy akumulator nie jest używany, musi być trzymany z dala od metali takich jak: spinacze do papieru, monety, klucze, gwoździe, śruby i inne metalowe przedmioty, które mogą zwierać zaciski.** Krótkie spięcie zacisków akumulatora może spowodować: oparzenia lub pożar.
- d) **Nieostrożne obchodzenie się z akumulatorem może spowodować wyciek płynu z ogniwa akumulatora.** Unikaj kontaktu z płynem z akumulatora. Jeśli dojdzie do kontaktu cieczy ze skórą, umyj natychmiast mydłem i wodą. Jeśli płyn dostanie się do oczu, przepłucz je czystą wodą przez co najmniej 10 minut, a następnie natychmiast szukaj pomocy medycznej. Przestrzeganie tej zasady zmniejszy ryzyko poważnych obrażeń ciała.
- e) **Nie otwieraj akumulatora i chroń go przed mechanicznymi uszkodzeniami.** Niebezpieczeństwo zwarcia i wydzielania par drażniących drogi oddechowe. Zapewnij sobie dopływ świeżego powietrza, a razie wystąpienia dolegliwości skorzystaj dodatkowo z pomocy lekarskiej.
- f) **Nie używaj akumulatora ani narzędzia, które jest uszkodzone lub zmodyfikowane.** Uszkodzone lub zmodyfikowane akumulatory mogą zachowywać się w nieprzewidywalny sposób, powodując pożar, WYBUCH lub ryzyko obrażeń.
- g) **Nie wystawiaj akumulatora ani narzędzia na działanie ognia lub nadmiernej temperatury. Nie kładź go na kaloryferze.** Narażenie na ogień lub temperaturę powyżej 130°C może spowodować uszkodzenie akumulatora i wybuch.
- h) **Postępuj zgodnie ze wszystkimi instrukcjami dotyczącymi ładowania i nie ładuj akumulatora ani**

INSTRUKCJA ORYGINALNA PL

narzędzia poza zakresem temperatur określonym w instrukcjach. Nieprawidłowe ładowanie lub w temperaturach poza określonym zakresem może uszkodzić AKUMULATOR i zwiększyć ryzyko pożaru

- i) **Upewnij się, że urządzenie jest wyłączone podczas instalowania akumulatora.** Instalowanie akumulatora we włączonym urządzeniu elektrycznym może spowodować wypadek.
- j) **Ładuj akumulatory tylko wewnątrz pomieszczeń, ponieważ ładowarka jest przeznaczona tylko do takiego ładowania.** Nie wystawiaj akumulatora i ładowarki na działanie deszczu lub wilgoci. Wnikanie wody może spowodować porażenie prądem i uszkodzenie urządzenia.
- k) Przewód potężeniowy od ładowarki nie podlega wymianie. Jeśli przewód jest uszkodzony, ładowarkę należy złomować.
- l) **Aby zmniejszyć ryzyko porażenia prądem elektrycznym, zawsze wyjmij akumulatory z urządzenia zanim zaczniesz konserwację, czyszczenie itp. urządzenia.**
- m) **Przed rozpoczęciem ładowania zaczekaj, aż nagrany akumulator ostygnie.** Aby uzyskać najlepsze rezultaty, akumulator należy naładować w miejscu, w którym temperatura jest pomiędzy 0 a 25°C
- n) Przechowuj nieużywane urządzenia w pomieszczeniu - w pomieszczeniach w suchych i zamkniętych - poza zasięgiem dzieci. Aby zmniejszyć ryzyko poważnych obrażeń ciała, nie przechowywać na zewnątrz ani w pojazdach.



OSTRZEŻENIE

Wskazówki bezpieczeństwa dotyczące ładowarki i akumulatorów znajdują się w instrukcjach dołączonych do ładowarek i akumulatorów.

6. Serwis

- a) **Naprawę urządzenia elektrycznego zlecaj jedynie wykwalifikowanemu fachowcowi i przy użyciu oryginalnych części zamiennych.** *To gwarantuje, że bezpieczeństwo urządzenia zostanie zachowane.*
- b) **Nigdy nie serwisuj uszkodzonych akumulatorów.** Serwis akumulatorów powinien być wykonywany wyłącznie przez producenta lub autoryzowane serwisy.

4.4 Dodatkowe wskazówki bezpieczeństwa

1. Wskazówki bezpieczeństwa dotyczące pracy narzędziem tnącym

- Urządzenie nie jest przeznaczone do używania przez osoby (włącznie z dziećmi) o ograniczonych zdolnościach umysłowych, fizycznych lub osoby nie posiadające odpowiedniej wiedzy i/lub doświadczenia, chyba że będą pracować pod nadzorem odpowiedzialnej za ich bezpieczeństwo osoby lub otrzymają od niej wskazówki, jak powinno być używane urządzenie.
- Urządzenie jest przeznaczone do przycinania trawy. Nie używaj urządzenia do innych czynności.
- Noś rękawice robocze przy pracy elementu tnącego.
- **Zakładaj do pracy solidne obuwie na nieślizgającej się podeszwie. Nie pracuj na bosą oraz w niezapinanym i lekkim obuwiu.** *Zmniejsza to ryzyko obrażeń stóp w wyniku kontaktu z ruchomym ostrzem.*
- **Podczas obsługi kosiarki zawsze noś długie spodnie.** *Odstonięta skóra zwiększa prawdopodobieństwo obrażeń spowodowanych rzucanymi przedmiotami.*
- Zatrzymaj urządzenie, jeśli ktoś pojawi się w obrębie obszaru pracy.

INSTRUKCJA ORYGINALNA PL

- Pamiętaj, że to użytkownik i/lub właściciel ponoszą odpowiedzialność za wypadki i urazy innych osób oraz ich mienia.
- **Nie używaj urządzenia w deszczu, przy złej pogodzie, w wilgotnym otoczeniu, szczególnie gdy istnieje prawdopodobieństwo wystąpienia piorunów.** *To zwiększa ryzyko porażenia prądem.*
- **Nie używaj kosiarki na mokrej trawie. Nie tnij mokrego materiału.** *Prowadź urządzenie trzymając je mocno oburącz, wyłącznie chodząc; nie biegaj z urządzeniem. Zmniejsza to ryzyko poślizgnięcia się i upadku, które mogą spowodować obrażenia ciała.*
- **Sprawdź dokładnie teren przed rozpoczęciem pracy. Usuń wszelkie kamienie, patyki, druty oraz inne ciała obce, które mogą zakłócić pracę urządzenia lub zostać wyrzucone przez urządzenie z ruszających się noży.** *Możesz zostać ranny.*
- **Dokładnie sprawdź teren przez koszenie pod kątem występowania zwierząt.** *Mogą zostać ranne.*
- **Przed każdym użyciem przeprowadź kontrolę wzrokową urządzenia.** *Nie uruchamiaj urządzenia, jeśli jest uszkodzone lub brak w nim elementów ochronnych (osłony odbojowej), czy części urządzenia tnącego albo gdy wkręty są zużyte, uszkodzone lub niedokręcone.*
- **Utrzymuj osłony ochronne na miejscu. Osłony muszą być sprawne i prawidłowo zamontowane.** *Luźna, uszkodzona lub nieprawidłowo działająca osłona może spowodować obrażenia ciała.*
- **Wszystkie wloty powietrza chłodzącego należy utrzymywać w czystości.** *Zablokowane wloty powietrza i zanieczyszczenia mogą spowodować przegrzanie lub ryzyko pożaru.*
- Przestrzegaj przepisów dotyczących ochrony przed hałasem i przepisów lokalnych. Możliwość eksploatacji urządzenia w określone dni (np. w niedziele i święta), w określonych porach dnia (w porze obiadowej, w czasie ciszy nocnej) oraz w określonych obszarach (np. kurortach lub klinikach) jest ograniczona.
- Pracuj wyłącznie w świetle dziennym lub przy bardzo dobrym sztucznym oświetleniu.
- Nigdy nie zostawiaj urządzenia w miejscu pracy bez nadzoru.
- Włączaj i wyłączaj silnik zgodnie z zasadami podanymi w niniejszej instrukcji i tylko stojąc w bezpiecznej odległości od wałka.
-  **NIEBEZPIECZEŃSTWO** Urządzenie jest przeznaczone do pracy oburęcznej. Kciuk i palce muszą mocno obejmować uchwyty. Nigdy nie pracuj jedną ręką.
- Przy włączaniu urządzenia oraz przy pracującym silniku trzymaj wszelkie części ciała, a przede wszystkim ręce i stopy z dala od noża. Istnieje niebezpieczeństwo obrażeń! Wiele wypadków zdarza się na skutek nagłego zatrzymania urządzenia i najechania go na stopę.
- Nie pracuj w pobliżu palnych cieczy i gazów - niebezpieczeństwo pożaru lub wybuchu.
- Nie pracuj w pobliżu wysypisk, kanałów czy wałów - możesz stracić równowagę i spaść.
- Uważaj na dziury, koleiny, ukryte przedmioty lub wyboje - wysoka trawa może je łatwo ukryć.
- Uważaj, by nóż nie dotykał przy włączaniu urządzenia i podczas pracy: kamieni, żwiru, drutów przewodu sieciowego i innych przedmiotów.
- Jeśli poczujesz, że tracisz grunt pod nogami NATYCHMIAST PUŚĆ DŹWIGNIĘ WYŁĄCZNIKA, a nóż przestanie obracać się w przeciagu kilku sekund. Nie „wieszaj się” na kosiarce, próbując bronić się przed upadkiem.
- **Pracuj, zachowując stabilną pozycję, w szczególności na pochyłościach terenu.** *Poślizgnięcie się lub upadek może spowodować poważne obrażenia ciała.*
- **Pracuj zawsze w poprzek zbocza, nigdy do góry lub w dół.** *Zachowaj szczególną ostrożność podczas*

- zmiany kierunku jazdy.** Nie pracuj na zbyt stromych zboczach – o nachyleniu większym niż 15 stopni. Zmniejsza to ryzyko utraty kontroli, poślizgnięcia się i upadku, co może spowodować obrażenia ciała.
- **Zachowaj szczególną ostrożność podczas odwracania urządzenia, przyciągania go do siebie, podczas cofania oraz zbliżając się do ślepych zaułków, krzaków, drzew i innych obiektów, które mogą zasłaniać widoczność.** *Zmniejsza to ryzyko potknięcia się podczas pracy.*
 - Nigdy nie cofaj urządzeniem, gdy za nim idziesz. Jeśli musisz cofnąć się urządzeniem - np. od ściany - stań, najpierw się rozejrzyj w dół i za siebie, a następnie postępuj w poniższy sposób:
 - odstęp od kosiarki by wyciągnąć ręce,
 - upewnij się, że utrzymujesz równowagę stojąc prawidłowo,
 - pociągnij kosiarkę do tyłu powoli, nie więcej niż pół drogi do siebie,
 - powtórz te czynności, jeśli dalej chcesz cofać.
 - **Nigdy nie próbuj zatrzymać noża ręką ani innych niebezpiecznych ruszających się części podczas gdy nadal są w ruchu!** Zawsze czekaj, aż zatrzymają się same.
 - **Nie chwytaj ani nie podnoś urządzenia za nóż.** Kontakt z ostrzami może spowodować obrażenia.
 - Nie uruchamiaj urządzenia, gdy jest ono obrócone lub gdy nie znajduje się w pozycji roboczej.
 - Silnik nagrzewa się podczas pracy i może spowodować poparzenia - nie dotykaj go.
 - **Po wyłączeniu urządzenia nóż porusza się jeszcze przez kilka sekund. Ręce i nogi trzymaj z daleka od urządzenia.**
 - Wyłącz urządzenie każdorazowo podczas przekraczania innych powierzchni niż trawa.
 - Usuwać resztki ściętego materiału tylko przy wyłączonym urządzeniu i wyjętych akumulatorach oraz kluczu bezpieczeństwa.
 - **Nie próbuj uwolnić zablokowanego/ zakleszczonego noża, zanim nie wyłączysz urządzenia.** **Podczas usuwania zablokowanego materiału lub czyszczenia kosiarki upewnij się, że wszystkie wyłączniki zasilania są wyłączone, akumulatory i klucz bezpieczeństwa wyjęte.** *Nieoczekiwana praca kosiarki może spowodować poważne obrażenia ciała.*
 - Jeśli urządzenie zacznie wibrować w odmienny, nieprawidłowy sposób, zatrzymaj silnik i szybko poszukaj przyczyny. Wibracje są ostrzeżeniem przed problemem.
 - Zawsze wyjmij akumulatory oraz klucz bezpieczeństwa:
 - gdy oddalasz się od urządzenia elektrycznego;
 - jeżeli urządzenie jest nieużywane;
 - przed czyszczeniem;
 - przed sprawdzaniem i przechowywaniem;
 - przystępujesz do usuwania blokady z otworu wylotowego lub noża;
 - jeżeli w trakcie pracy urządzenie natrafia na ciało obce lub pojawiają się anormalne wibracje. Jeśli urządzenie zacznie wibrować w nienormalny sposób, zatrzymaj silnik i szybko poszukaj przyczyny. Wibracje są ostrzeżeniem przed problemem, np. nóż jest nieprawidłowo wyważony lub został zdeformowany w trakcie uderzenia w twardy przedmiot. Wówczas należy przerwać pracę, wyłączyć urządzenie i poczekać, aż nóż przestanie się całkowicie obracać. Następnie sprawdzić stan noża tnącego. Jeśli jest uszkodzony w sposób uniemożliwiający dalszą pracę, należy go wymienić na nowy.
 - Jeśli powstanie sytuacja nieopisana w tej instrukcji zwróć się o pomoc na infolinię serwisową producenta.

2. Bezpieczeństwo elektryczne – dotyczy ładowarki

- Zwróć uwagę na to, aby napięcie sieciowe było zgodne z danymi znajdującymi się na tabliczce znamionowej.
- W miarę możliwości urządzenie podłączaj jedynie do gniazda sieciowego z wyłącznikiem ochronnym prądowym (wyłącznikiem FI) o prądzie wyzwalającym nie przekraczającym 30mA.
- Wtyczka urządzenia elektrycznego powinna pasować do gniazda. Nie można jej w żaden sposób modyfikować.
- Stosuj tylko i wyłącznie dopuszczone przewody sieciowe, przeznaczone do stosowania na zewnątrz, których długość wynosi maksymalnie 50 m. Przekrój poprzeczny żyły przewodu sieciowego musi wynosić przynajmniej 1,5 mm². Przed użyciem zawsze całkowicie rozwiń bęben kablony oraz sprawdź przewód pod względem uszkodzeń.
- Jeżeli przewód sieciowy jest uszkodzony, nie dotykaj go. Natychmiast wyłącz urządzenie i wyciągnij wtyczkę sieciową z gniazdka wtykowego. Nie podłączaj go ponownie. Uszkodzony przewód musi zostać wymieniony przed ponownym podjęciem pracy przez wykwalifikowaną osobę lub serwis (www.krysiak.pl).

3. Bezpieczna konserwacja, przechowywanie i transport

 **OSTRZEŻENIE** Podczas konserwacji noża pamiętaj, że może się on poruszyć nawet przy wyłączonym źródle napięcia!

- Nie podejmuj samodzielnych prób naprawiania urządzenia, o ile nie posiadasz właściwego przygotowania zawodowego w tym zakresie. Wszystkie prace, które nie są podane w tej instrukcji, powinien przeprowadzić autoryzowany serwis upoważniony przez dealera.
- Nie dotykaj noża przed wyjęciem akumulatorów i klucza bezpieczeństwa i całkowitym zatrzymaniem się noża. Chronь dłonie przed urazami używając odpowiednich rękawic ochronnych.
- Nie transportuj urządzenia w czasie, gdy silnik pracuje. **Przeńoś urządzenie tylko za uchwyt i przy nieruchomym nożu.** Staranne obchodzenie się z urządzeniem zmniejsza niebezpieczeństwo zranienia przez noże. Nie przechylaj urządzenia w trakcie uruchamiania. Jeśli musi ono zostać przeniesione – przechyl je jedynie na tyle, na ile jest to bezwzględnie konieczne i podnieś je od strony przeciwnej do strony, po której znajduje się osoba obsługująca urządzenie.
- Dbaj o urządzenie. Utrzymuj je tak, aby zawsze było czyste, co umożliwi łatwiejsze i bezpieczniejsze wykonywanie pracy. Uważaj, by otwory wentylacyjne na obudowie silnika nie były zatkane. Przestrzegaj instrukcji konserwacyjnych.
- Zużyty nóż regularnie sprawdzaj i oddawaj do ostrzenia. Tępe noże powodują przeciążenie maszyny. Wywołane w ten sposób szkody nie podlegają gwarancji. Regularnie sprawdzaj nóż - ze względów bezpieczeństwa zużyte i uszkodzone części należy bezzwłocznie wymieniać. Zachowaj szczególną ostrożność przy obsłudze noża.
- Nie pracuj przy użyciu urządzenia, które jest niekompletne, uszkodzone lub przebudowane bez zgody producenta. Przed użyciem sprawdź, czy działają wszystkie elementy bezpieczeństwa, nigdy ich nie wyłączaj (np. poprzez przywiązanie dźwigni wyłącznika).
- **Regularnie sprawdzaj kosz i osłonę odbojową pod kątem zużycia i deformacji.** Ze względów bezpieczeństwa zużyte i uszkodzone części bezzwłocznie wymieniaj.
- Używaj wyłącznie oryginalnych części zamiennych i części wyposażenia, które zostały dostarczone

i/lub są zalecone przez producenta. Użycie innych części zamiennych prowadzi do utraty roszczeń z tytułu gwarancji.

- Używaj tylko kompatybilnych komponentów 4garden. Nie używaj ładowarki akumulatorowej do innych celów niż ładowanie akumulatora do urządzeń 20V 4garden z akumulatorami AK204. Każde inne użycie może skutkować porażeniem elektrycznym lub pożarem.

Model ładowarki akumulatorowej DC20 podwójna lub MC20 lub QC20	Model akumulatora		
	Model	Napięcie	Pojemność
	AK204	20V	Max. 4.0Ah

• **Ta ładowarka nie służy do ładowania baterii**

- Używaj wyłącznie oryginalnych części zamiennych i części wyposażenia, które zostały dostarczone i/lub są zalecone przez producenta. Użycie innych części zamiennych prowadzi do utraty roszczeń z tytułu gwarancji.

4.5 Prawidłowe postępowanie z ładowarką do akumulatorów

- To urządzenie nie jest przeznaczone do używania przez osoby (włącznie z dziećmi) o ograniczonych zdolnościach fizycznych, zmysłowych lub umysłowych lub osoby nieposiadające odpowiedniej wiedzy i/lub odpowiedniego doświadczenia, chyba że będą one pracować pod nadzorem odpowiedzialnej za ich bezpieczeństwo osoby lub otrzymają od niej wskazówki, jak powinno być używane urządzenie.
- Trzymaj urządzenie z daleka od dzieci i zwierząt. Nadzoruj dzieci, aby wykluczyć zabawę urządzeniem.
- Upewnij się, że przełącznik jest w pozycji wyłączonej przed włożeniem akumulatora. Wkładanie akumulatora do maszyn z włączonym wyłącznikiem może prowadzić do wypadków.
- **Do ładowania akumulatorów używaj wyłącznie dostarczonej ładowarki** Niebezpieczeństwo pożaru i wybuchu.
- **Ładowarkę stosuj wyłącznie z oryginalnymi akumulatorami.** Ładowanie innych akumulatorów może prowadzić do zranień i pożaru.
- **Przed każdym użyciem sprawdzaj ładowarkę, jej przewód i wtyczkę. Naprawy zlecaj tylko wykwalifikowanemu personelowi i tylko z użyciem oryginalnych części zamiennych.**
-  **OSTRZEŻENIE** Nie używaj uszkodzonej ładowarki i nie otwieraj jej sam. Zapewni to bezpieczeństwo urządzenia. Niewłaściwy montaż grozi niebezpieczeństwem porażenia elektrycznego, zwarciem albo pożarem. **Naprawy zlecaj tylko wykwalifikowanemu personelowi i tylko z użyciem oryginalnych części zamiennych.**
- **Podłączaj ładowarkę tylko do gniazdka sieciowego. Uważaj, by napięcie sieciowe było zgodne z danymi znajdującymi się na tabliczce znamionowej znajdującej się na ładowarce.** Niebezpieczeństwo porażenia prądem.
- **Przed rozłączeniem i połączeniem złączy między akumulatorem/narzędziem elektrycznym/urządzeniem zawsze odłączaj ładowarkę od sieci.**
- **Utrzymuj urządzenie w czystości, nie wystawiaj go na działanie wilgoci i deszczu.** Nigdy nie używaj ładowarki na dworze. Zabrudzenie ładowarki i dostanie się wody do jej wnętrza zwiększa ryzyko porażenia prądem.

INSTRUKCJA ORYGINALNA PL

- Chronić akumulator przed gorącem, np. przed ciągłym intensywnym światłem słonecznym i ogniem. Niebezpieczeństwo wybuchu.
- **Unikaj mechanicznych uszkodzeń ładowarki.** Mogą one powodować wewnętrzne zwarcia.
- **Ładowarki nie używaj na palnym podłożu (np. papier, tekstylia).** Niebezpieczeństwo pożaru wskutek nagrzania wywołanego ładowaniem.
- Jeżeli przewód zasilający ładowarki jest uszkodzony, musi on zostać wymieniony przez producenta lub jego serwis albo osobę posiadającą podobne kwalifikacje - tylko w ten sposób można zapewnić bezpieczeństwo urządzenia.
- Natychmiast wyciągnij przewód od ładowarki z gniazda, gdy zauważysz jakikolwiek ślad dymu czy ognia.
- **Akumulator nowego urządzenia jest naładowany tylko częściowo i wymaga pełnego naładowania przed pierwszym użyciem. Przed pierwszym użyciem zaleca się ładować akumulator przez 60 minut. Włóż akumulator do wnęki ładowarki i podłącz ładowarkę do sieci elektrycznej.**
- Po pełnym naładowaniu akumulatora odłącz wtyczkę od gniazdka sieciowego i odłącz ładowarkę od urządzenia. Czas ładowania wynosi 60 minut.



- **OSTRZEŻENIE** Ciągłe ładowanie dość dobrze naładowanego akumulatora może go uszkodzić. Ładuj akumulator tylko wtedy, gdy urządzenie zaczyna pracować za wolno.
- Gdy akumulator nie jest używany, trzymaj go z dala od innych metalowych przedmiotów, takich jak spinacze do papieru, monety, klucze, gwoździe, śruby lub inne małe metalowe przedmioty, które mogą prowadzić do połączenia jednego terminala do drugiego. Zwarcie zacisków akumulatora może spowodować poparzenia lub pożar.
- Nigdy nie zwieraj akumulatora, bo spowodujesz przegrzewanie się akumulatora a w konsekwencji doprowadzisz do pożaru albo uszkodzisz akumulator.
- Nie ładuj akumulatora gdy jego temperatura jest niższa niż 10 °C albo powyżej 35 °C. Najbardziej optymalna temperatura ładowania znajduje się pomiędzy 20 a 25 °C. Nie należy pozostawiać akumulatora w samochodzie latem.
- Nigdy nie podłączaj dwóch ładowarek ze sobą.
- Przed ładowaniem akumulatora, najpierw podłącz przewód zasilający a dopiero potem połącz akumulator z ładowarką. Gdy akumulator zostanie naładowany, wyjmij go z ładowarki i odłącz zasilanie.
- Akumulator i ładowarka zostały zaprojektowane by pracować pod standardowym napięciem z sieci domowej. Nie podłączaj ich do agregatu prądowłórczego.
- Nie wtykaj obcych przedmiotów w otwory od ładowarki ani w otwory wentylacyjne ładowarki. Wkładanie metalowych albo palnych przedmiotów do otworów może doprowadzić do porażenia prądem albo uszkodzenia ładowarki.



- **OSTRZEŻENIE** Części wewnątrz ładowarki są pod napięciem i mogą spowodować porażenie! Nie przyklejaj niczego do gniazd terminala ładowarki akumulatora!
- Nie ładuj od agregatu prądowłórczego ani źródłem prądu stałego.
- Nie wystawiaj akumulatora na działanie ognia nawet jeżeli uległ znacznemu uszkodzeniu albo został zużyty. Akumulator może wybuchnąć w ogniu.
- Nie otwieraj akumulatora. Niebezpieczeństwo zwarcia.
- Pod wpływem znacznego obciążenia albo wysokiej temperatury może dojść do wycieku z akumulatora. Ciecz wyrzucona z akumulatora może powodować podrażnienia lub oparzenia. Jeżeli dojdzie do

kontaktem płynu z akumulatora ze skórą natychmiast przemyj miejsce wodą z mydłem a następnie użyj soku z cytryny. Jeżeli płyn z akumulatora dostanie się do oka, wmyj je wysokim stężeniem kwasu borowego i natychmiast zasięgnij pomocy lekarskiej.

- W przypadku uszkodzenia i niewłaściwego użytkowania akumulatora mogą wydzielać się opary. Przewietrz pomieszczenie i uzyskaj pomoc medyczną w przypadku takiej sytuacji. Opary mogą podrażniać układ oddechowy.
- Od czasu do czasu należy wyczyścić otwory wentylacyjne akumulatora za pomocą miękkiej, czystej i suchej szczotki.
-  **OSTRZEŻENIE** Nie ładuj baterii, które nie są akumulatorami.

4.6 Wskazówki użytkowania dla zachowania maksymalnej żywotności akumulatora

- Ładuj akumulator zanim ulegnie całkowitemu rozładowaniu. Zawsze wyłącz urządzenie, wyjmij akumulator i naładuj go gdy zauważysz że urządzenie zaczyna wolniej pracować.
- Nie doładowuj naładowanego już akumulatora, gdyż skraca to jego żywotność.
- Ładuj akumulator, gdy jego temperatura jest między 10 a 35 °C. Niech akumulator ostygnie zanim przystąpisz do ładowania.
- Ładuj akumulator co 1-2 miesiące, jeżeli nie używasz go przez dłuższy czas. Akumulator rozładowuje się sam, mimo iż nie jest używany. Akumulator może ulec uszkodzeniu, jeżeli będzie przeladowywany.
- Nie dotykaj ogniw akumulatora elementami które przewodzą prąd. Nie zwieraj biegunów – metalowymi przedmiotami lub częściami ciała – niebezpieczeństwo zwarcia.
- Unikaj przechowywania akumulatora z innymi metalowymi przedmiotami tj gwoździe, monety itp.
- Nie wystawiaj akumulatora na działanie śniegu, wody ani deszczu.

 **OSTRZEŻENIE** Twoja odpowiedzialność: Ogranicz użytkowanie tego urządzenia do osób, które przeczytały, zrozumiały i będą się stosować do ostrzeżeń i zaleceń zawartych w tej instrukcji.

5. Montaż

 **OSTRZEŻENIE** Przed wykonaniem jakichkolwiek czynności montażowych i regulacyjnych z urządzeniem zasilanym akumulatorowo wyjmij akumulatory. Włóż naładowane akumulatory oraz klucz bezpieczeństwa i włącz urządzenie dopiero, gdy urządzenie jest prawidłowo zmontowane, kompletne i nie jest uszkodzone.

5.1 Montaż uchwytu dolnego

Wsuń dolny uchwyt (Rys. 1, poz. 7) w odpowiedni otwór mocowania w korpusie kosiarki i zabezpiecz go pokrętkiem montażowym, z klamrą do regulacji wysokości uchwytu (Rys. 2, poz. 19), jak pokazano na Rys. 2. Czynność wykonaj z obu stron kosiarki.



Rys. 2

5.2 Montaż uchwyty górny

Do zamontowanego uchwyty dolny (Rys. 2, poz. 7) przykręć z obu stron za pomocą załączonych śrub (Rys. 3, poz. 1A), podkładek (Rys. 3, poz. 1B) i klamr (Rys. 3, poz. 5) uchwyty górny (Rys. 3, poz. 1).

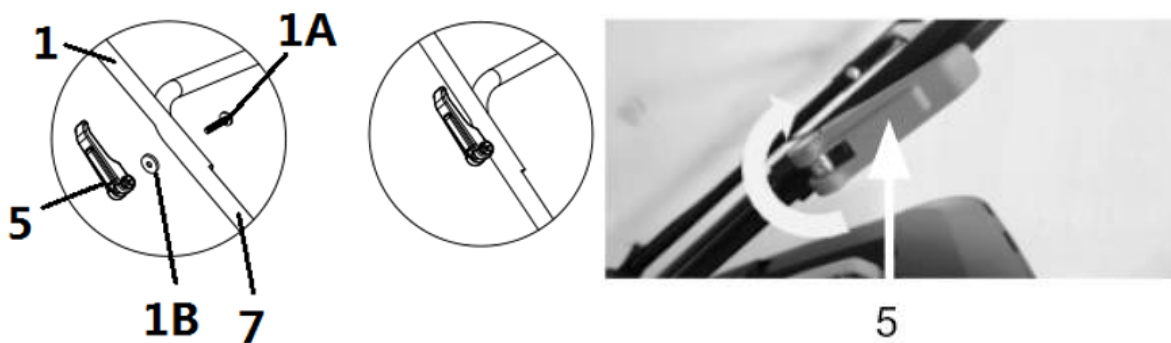

Rys. 3

Na zamontowany uchwyty kosiarki załóż zaciski na przewód łączący silnik z wyłącznikiem (Rys. 4, poz. 6). Po 1 na uchwyty górny i dolny.

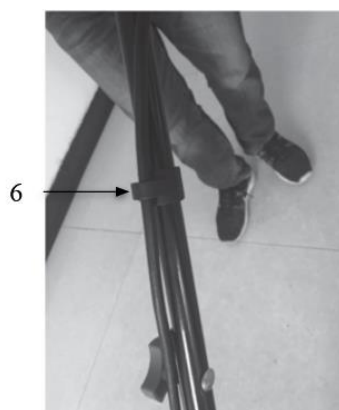

Rys. 4



Zwróć uwagę na przewód by się nie poplątał i nie pozaginał.

INSTRUKCJA ORYGINALNA PL

5.3 Montaż kosza

⚠ OSTRZEŻENIE Zawsze zakładaj kosz na kosiarkę, gdy nie ma w niej akumulatorów i kluczyka bezpieczeństwa.

Aby zamontować kosz na trawę na kosiarce, silnik musi być wyłączony, a nóż tnący nie może się obracać.

1. Podnieś tylną klapę (osłonę odbojową) (Rys. 7, poz. 10) i zamocuj kosz (Rys. 7, poz. 8) na zaczepach znajdujących się na tyle obudowy kosiarki. Upewnij się, że kosz jest dobrze zamocowany – sam nie wypada. Tylna osłona jest dociągana do kosza na trawę za pomocą sprężyny.

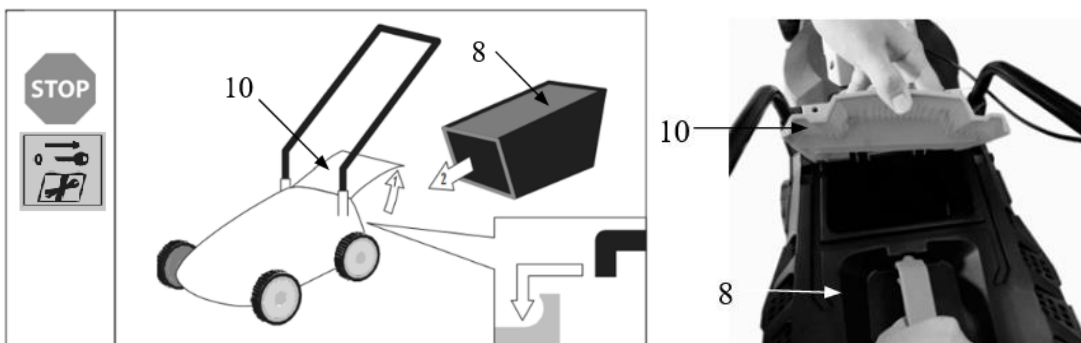

Rys. 5

5.4 Regulacja wysokości koszenia

⚠ OSTRZEŻENIE Zanim przystąpisz do regulacji wysokości koszenia puść dźwignie wyłącznika i poczekaj kilka sekund aż zatrzyma się silnik i nóż, który obraca się jeszcze przez chwilę po wyłączeniu silnika. Wyjmij akumulatory i klucz bezpieczeństwa.

W urządzeniu jest 6-stopniowa, centralna regulacja wysokości koszenia regulowana za pomocą dźwigni (Rys. 8, poz. 14) umieszczonej po lewej stronie obudowy przy tylnym kole, która podnosi bądź opuszcza zawieszenie kosiarki.

Aby zmienić wysokość koszenia, chwyć dźwignię regulacji wysokości (Rys. 6, poz. 14) i pchnij w bok wysuwając ze szczeliny, przesunij do przodu (aby obniżyć) lub do tyłu (aby podnieść) na oczekiwaną wysokość i umieść w rowku wskazującym potrzebną wysokość.

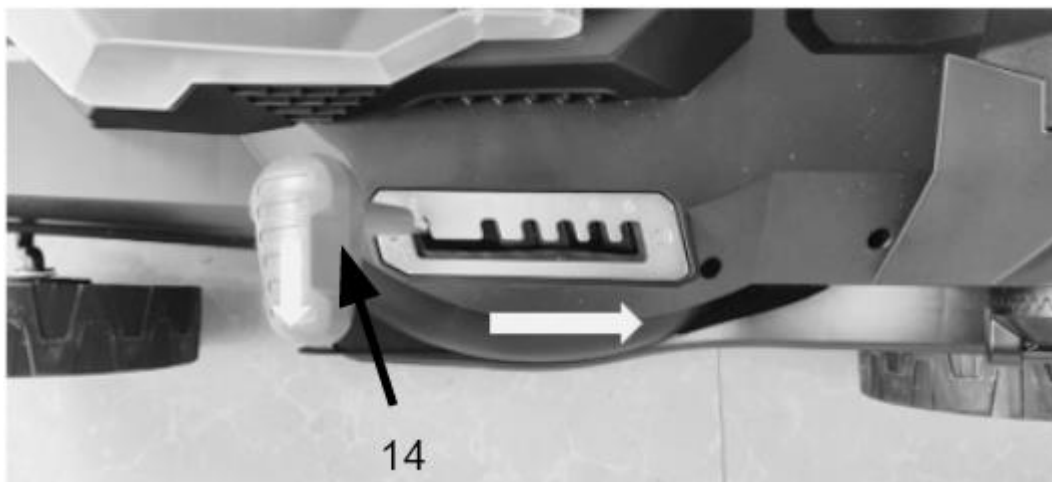

Rys. 6

Po dokonaniu wyboru wysokości koszenia zamontuj akumulatory i klucz bezpieczeństwa.



Dla większości trawników zalecamy środkową pozycję koszenia.

Nie ustawiaj wysokości cięcia zbyt nisko. Nóż nie może dotykać podłoża przy nierównościach terenu. Ustawienie wysokości cięcia na ok. 2,5 cm jest możliwe tylko na bardzo zadbanych trawnikach przy częstym koszeniu. Jeśli będziesz ciąć zbyt nisko przy podłożu jakość trawy znacznie się pogorszy i zbieranie trawy do kosza będzie gorsze.

Nie uruchamiaj silnika, gdy kosiarka stoi w wysokiej trawie

5.5 Montaż i demontaż akumulatorów

W celu wyjęcia akumulatora z urządzenia

- podnieś pokrywę (Rys. 7, poz. 11) do góry
- naciśnij przycisk do demontażu akumulatora (Rys. 7, poz. 17A) i wysuń akumulator z komory
- tą samą czynność wykonaj dla drugiego akumulatora

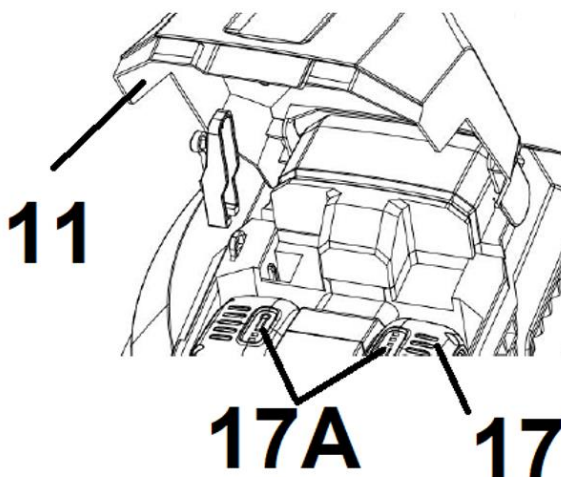

Rys. 7

W celu montażu akumulatora

- podnieś pokrywę (Rys. 7, poz. 11) do góry
 - umieść każdy akumulator w komorze tak by przyciski zwalnijące były u góry – powinieneś usłyszeć kliknięcie
- Jeżeli akumulator nie zostanie zablokowany może wypaść i spowodować obrażenia u Ciebie albo osób postronnych.



OSTRZEŻENIE

Nie trzeba używać siły podczas wkładania akumulatora. Jeżeli włożenie akumulatora wymaga użycia siły oznacza to, że nie jest on poprawnie instalowany.



OSTRZEŻENIE

Ładuj akumulator zgodnie z instrukcją obsługi akumulatora i ładowarki. Przeczytaj, zrozum i postępuj zgodnie z instrukcjami zawartymi w sekcji dotyczącej ładowania akumulatora.

5.6 Montaż klucza bezpieczeństwa

W celu montażu klucza bezpieczeństwa

- podnieś pokrywę (Rys. 8, poz. 11) do góry
- umieść klucz (Rys. 8, poz., 18) w otworze jak na Rys. 8.

18

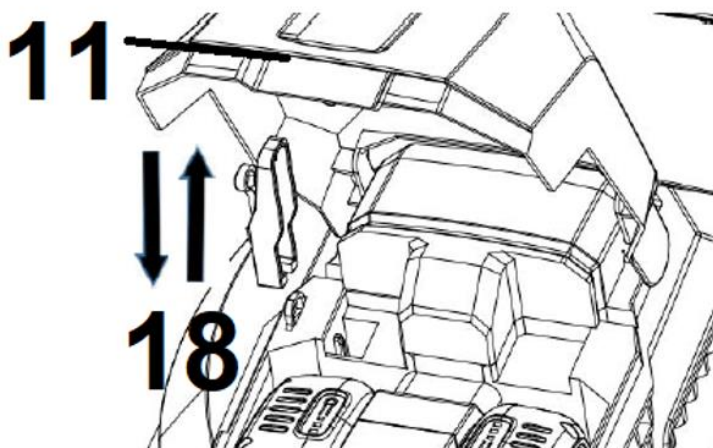

Rys. 8

Jeżeli kosiarka nie będzie używana przez jakiś czas wyjmij klucz i umieść go w pozycji przechowywania.

5.7 Ładowanie akumulatora

Akumulator jest wstępnie naładowany w fabryce. Całkowicie naładuj akumulator przed pierwszym użyciem. Akumulator nagrzewa się podczas ładowania i intensywnego użytkowania produktu. Zawsze poczekaj, aż akumulator ostygnie do temperatury pokojowej po lub przed ładowaniem.

- Zawsze odłączaj wtyczkę sieciową przed wyjęciem lub włożeniem akumulatora z ładowarki.
- Nigdy nie ładuj akumulatora, gdy temperatura otoczenia jest niższa niż 10 ° C lub wyższa niż 35 ° C.
- Włóż jeden lub dwa akumulatory do jednego lub dwóch kieszeni ładowarki (patrz Rys. 9)
- Włóż wtyczkę do gniazdka. Kontrolka LED zapali się na czerwono.
- Zielona kontrolka LED wskazuje, że proces ładowania został zakończony i akumulator jest gotowy do użycia.
- Po wyjęciu akumulatora z ładowarki wsuń akumulator do urządzenia.
- Nigdy nie ładuj akumulatora po raz drugi bezpośrednio po szybkim ładowaniu. Istnieje ryzyko, że akumulator zostanie nadmiernie naładowany, przez co skróci się żywotność akumulatora i ładowarki.
- Wyłącz ładowarkę między dwoma procesami ładowania na co najmniej 15 minut. Wyciągnij wtyczkę ładowarki ze źródła zasilania.



Rys.9

Obsługa ładowarki

- Po włożeniu akumulatora do ładowarki podłącz ją do gniazdka sieciowego. Ładowanie (i jego postęp) sygnalizowane jest za pomocą diody

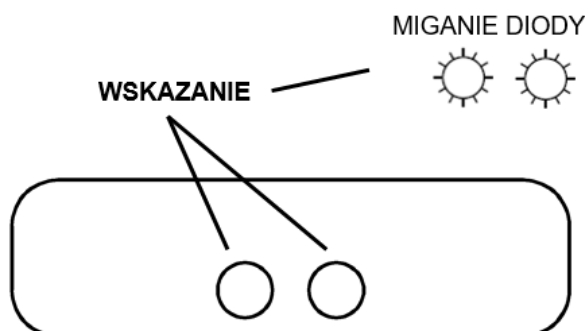

WSKAZANIE DIODY		STATUS NAŁADOWANIA
CZERWONE ŚWIATŁO	Stałe światło	Nadal ładowanie
ZIELONE ŚWIATŁO	Miga	0~99% naładowania
ZIELONE ŚWIATŁO	Stałe światło	99-100% naładowania
CZERWONE ŚWIATŁO	Miga szybko	Akumulator przegrzany

⚠ OSTRZEŻENIE Aby zapobiec uszkodzeniom akumulatora, usuń akumulator z ładowarki, jeżeli żadna dioda nie świeci się po podłączeniu ładowarki do źródła zasilania. Udaj się z ładowarką i akumulatorem do sprzedawcy w celu sprawdzenia albo wymiany. Nie wkładaj akumulatora do uszkodzonej ładowarki, gdyż w ten sposób możesz też uszkodzić akumulator.

- Po naładowaniu akumulatora odłącz ładowarkę od sieci.
- Naciśnij przycisk odblokowujący akumulatora i wyciągnij akumulator z ładowarki.
- Zamontuj akumulator w urządzeniu.

⚠ OSTRZEŻENIE Włóż naładowany akumulator do urządzenia dopiero po całkowitym zmontowaniu urządzenia. Niebezpieczeństwo zranienia!

Wskaźnik naładowania

Akumulator wyposażony jest we wskaźnik naładowania akumulatora. Aby sprawdzić stan naładowania akumulatora wciśnij przycisk CHECK (Rys. 10, poz. 3). Wówczas ilość zapalonych diod (Rys. 10, poz. 4) wskaże poziom naładowania (patrz poniższa tabelka).

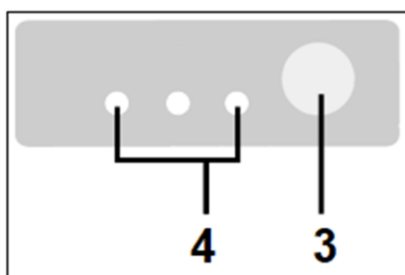

Rys. 10

Wskazanie diody		Poziom naładowania
● Świeci się	◎ Nie świeci się	
●●●		akumulator naładowany czerwona, pomarańczowa, zielona
●●◎		60% czerwona, pomarańczowa
●◎◎		naładuj czerwona

1. Jeżeli świeci się jedna czerwona dioda naładuj akumulator.
2. Jeżeli akumulator został naładowany a wskaźnik nadal pokazuje jedną diodę oznacza to, że akumulator został zużyty. Wymień go na nowy a zużyty zutylizuj zgodnie z obowiązującymi przepisami.
3. Jeżeli akumulator nagrzewa się podczas użytkowania albo jest praktycznie wyczerpany, zadziała system ochronny i wyłączy akumulator ze względów bezpieczeństwa. Naładuj akumulator, jeżeli zadziałał system ochrony akumulatora. Odczekaj aż akumulator ostygnie zanim przystąpisz do ładowania.
4. Wyjmij akumulator z ładowarki po tym jak zostanie on naładowany. Ładowarka automatycznie przestanie ładować akumulator po tym jak dioda na ładowarce będzie świeciła stałym zielonym światłem.



Wskazana pojemność może być niższa niż aktualny poziom naładowania podczas używania urządzenia.



W zależności od tego w jakich warunkach używany jest akumulator i jaka jest temperatura, wskazanie może się różnić od aktualnej pojemności akumulatora.

6. Praca z urządzeniem

6.1 Uruchomienie urządzenia

⚠ OSTRZEŻENIE Nie uruchamiaj urządzenia niekompletnego czy nieprawidłowo złożonego.

Przed uruchomieniem sprawdź czy wszystkie elementy zabezpieczające są w dobrym stanie.

⚠ OSTRZEŻENIE Nie koś podczas opadów atmosferycznych.

Aby zapobiec przypadkowemu włączeniu, kosiarka wyposażona jest przycisk wyłącznika (Rys. 11, poz.2), który należy nacisnąć przed naciśnięciem dźwigni wyłącznika (Rys. 11, poz.3). Po zwolnieniu dźwigni wyłącznika kosiarka zostaje wyłączona. Wykonaj ten proces kilka razy, aby upewnić się, że urządzenie działa poprawnie. Przed wykonaniem jakichkolwiek prac naprawczych lub konserwacyjnych przy urządzeniu należy upewnić się, że nóż się nie obraca i czy urządzenie jest odłączone od sieci.

Prawidłowo zmontowaną maszynę uruchom w następujący sposób:

1. Umieść akumulator i klucz bezpieczeństwa na miejscu.
2. Wciśnij i przytrzymaj przycisk wyłącznika bezpieczeństwa (Rys. 11, poz. 2).



Rys. 11

3. Dociśnij dźwignię wyłącznika (Rys. 11, poz. 3) do uchwyty górnego.
4. Kosiarka uruchomi się po ok 2 sek.
5. Zwolnij przycisk wyłącznika bezpieczeństwa (Rys. 11, poz. 2).



Nie uruchamiaj kosiarki w wysokiej trawie



Przed uruchomieniem sprawdź teren pracy i usuń ewentualne przeszkody i przedmioty, które mogą zostać pochwycone przez wirujący nóż.

Aby wyłączyć urządzenie zwolnij dźwignię wyłącznika (Rys. 11, poz. 3).

⚠ OSTRZEŻENIE Upewnij się, że nóż przestał się obracać zanim na nowo włączysz urządzenie.

⚠ OSTRZEŻENIE Gdy kosiarka zostanie wyłączona nóż obraca się jeszcze przez kilka sekund, dlatego

nie zbliżaj rąk w pobliże noża, dopóki całkowicie się nie zatrzyma!

6.2 Koszenie trawy

Regularne koszenie trawy pobudza trawę do wzrostu, przyczynia się jednocześnie do obumierania chwastów. Dlatego też, po każdym koszeniu trawa uzyskuje większą gęstość i jednocześnie można ją równomiernie obciążać.

Przeprowadź pierwsze koszenie, gdy trawa osiągnie wysokość 70-80 mm na początku okresu wegetacyjnego. W głównym okresie wegetacyjnym trawę koś przynajmniej raz w tygodniu.

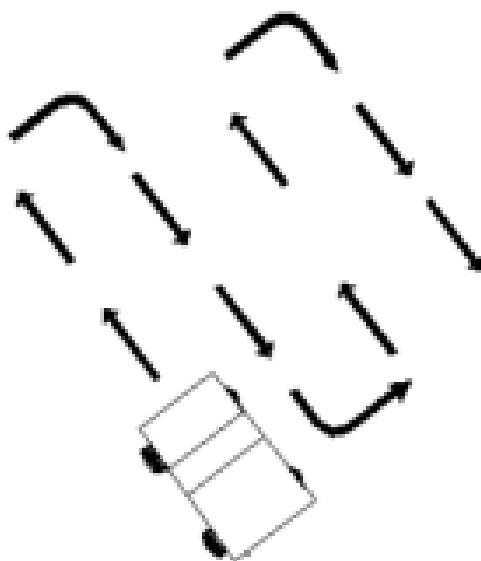

Rys. 12

- Koś w miarę możliwości po prostych pasach. Aby nie pozostawić nieskoszonych luk na trawniku zwróć uwagę, aby pasy zawsze na siebie zachodziły na szerokości paru centymetrów.
- Wysokość koszenia ustaw tak, aby urządzenie nie zostało przeciążone. W przeciwnym razie może dojść do uszkodzenia silnika.
- Na pochyłościach pracuj zawsze poprzecznie do stoku.
- Wyczyść kosiarkę po każdym użyciu.
- Tnij tylko ostrym, nieuszkodzonym nożem, aby źdźbła trawy się nie strzępiły, a trawnik nie żółknął. Aby uzyskać czysty wzór cięcia, poprowadź kosiarkę tak prosto, jak to możliwe. Ścieżki te powinny zawsze zachodzić na siebie na kilka centymetrów, aby nie pozostały żadne paski. Częstotliwość koszenia zależy od szybkości wzrostu trawnika. W głównym okresie wzrostu (maj-czerwiec) dwa razy w tygodniu, poza tym raz w tygodniu. Wysokość koszenia powinna wynosić od 4±6 cm, a 4 -5 cm powinna stanowić wzrost do następnego cięcia. Gdy trawnik stanie się nieco dłuższy, nie należy popełnić błędu natychmiastowego przycinania go do normalnej wysokości. To niszczy trawnik. Następnie nigdy nie przycinaj więcej niż połowę wysokości trawy. Utrzymuj spód obudowy kosiarki w czystości i usuwaj nagromadzone ścinki trawy. Komplikują one proces uruchamiania, pogarszają jakość cięcia i wyrzucanie trawy. Na zboczach tor tnący musi być ułożony poprzecznie do zbocza. Ześlizgiwaniu się kosiarki można zapobiec, przechylając ją

INSTRUKCJA ORYGINALNA PL

do góry. Wybierz wysokość koszenia w zależności od rzeczywistej długości trawnika. Wykonaj kilka przejazdów, aby jednocześnie usunąć maksymalnie 4 cm trawnika. Przed wykonaniem jakichkolwiek kontroli noża wyłącz silnik. Pamiętaj, że nóż będzie się obracał jeszcze przez kilka sekund po wyłączeniu silnika. Nigdy nie próbuj zatrzymać noża. Regularnie sprawdzaj, czy nóż jest prawidłowo zamocowany, w dobrym stanie i dobrze oszlifowany. W przeciwnym razie oddaj do ostrzenia lub wymień. Jeśli nóż w ruchu uderzy w przedmiot, zatrzymaj kosiarkę i poczekaj, aż nóż całkowicie się zatrzyma. Następnie sprawdź stan noża i uchwytu noża. Jeśli są uszkodzone, należy je wymienić. Gdy podczas koszenia za kosiarką pojawiają się resztki trawy, kosz zbierający należy opróżnić.

- Jeżeli kosz na trawę nie jest wypełniony wskaźnik wypełnienia będzie otwarty (podniesiony do góry). Jeżeli kosz wypełni się, wskaźnik wypełnienia zamknie się, wówczas zbieranie skoszonej trawy przestanie być wydajne. Opróżniaj regularnie kosz. W tym celu po zatrzymaniu silnika i ruchomych części, zdemonstuj akumulatory i klucz bezpieczeństwa a następnie podnieś tylną klapę (osłonę odbojową) zdejmij kosz z urządzenia. Trzymając go za uchwyt potrząśnij aby wysypać trawę (najlepiej na kompostownik). Rys. 13.

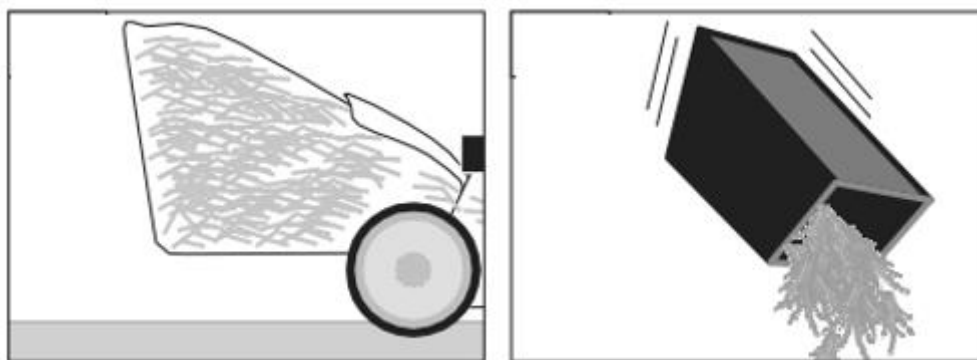

Rys. 13

⚠ OSTRZEŻENIE

Nigdy nie podnoś osłony odbojowej, gdy kosz na trawę jest zdjęty, a silnik nadal pracuje. Nóż cyrkulacyjny może spowodować obrażenia. Wyłącz silnik przed demontażem kosza. Należy zawsze przestrzegać bezpiecznej odległości między obudową ostrza a użytkownikiem, jaką zapewniają uchwyty. Należy zachować szczególną ostrożność podczas koszenia i zmiany kierunku jazdy na zboczach i zbieżkach. Upewnij się, że stoisz stabilnie, noś buty z antypoślizgową, przyczepną podeszwą i długie spodnie. Zawsze koś w poprzek zbocza. Ze względów bezpieczeństwa nie wolno kosić za pomocą kosiarki stoków o nachyleniu powyżej 15°. Zachowaj szczególną ostrożność podczas cofania się i ciągnięcia kosiarki. Niebezpieczeństwo potknięcia!

Zgodnie z przepisami bezpieczeństwa osłona odbojowa zamyka się po zdemonstowaniu kosza i zamyka tylny otwór wyrzutowy

Jeśli w otworze pozostanie trawa, zaleca się cofnięcie kosiarki o około 1 m, aby ułatwić uruchomienie silnika. Nie usuwaj zanieczyszczeń z obudowy kosiarki i noża ręcznie lub za pomocą nóg. Zrób to za pomocą odpowiednich narzędzi, np. szczotka ręczna. Aby zapewnić dobre zbieranie trawy w koszu, wyczyść od wewnątrz kosz zwracając uwagę na kratki. Kosz zbierający zakładaj tylko przy wyłączonym silniku i nieruchomym narzędziu tnącym. Jedną ręką podnieś osłonę odbojową, a drugą trzymaj worek za uchwyt i zawieś od góry.

7. Konserwacja, czyszczenie, przechowywanie i zamawianie części zamiennych

⚠ OSTRZEŻENIE Wyjmij akumulatory z urządzenia przed serwisowaniem, przechowywaniem! Kontakt części ciała z ruchomym elementem tnącym grozi obrażeniami, kalectwem lub śmiercią!

⚠ OSTRZEŻENIE Pamiętaj, że element tnący porusza się jeszcze przez chwilę po wyłączeniu silnika.

⚠ OSTRZEŻENIE Podczas obchodzenia się z elementem tnącym noś odpowiednio grube rękawice ochronne.

⚠ OSTRZEŻENIE Zleć prace, które nie są opisane w tej instrukcji, upoważnionej placówce serwisowej (autoryzowanemu przez importera lub producenta serwisowi).

7.1 Czyszczenie i konserwacja

- Utrzymuj urządzenie w czystości. Zalecamy czyszczenie urządzenia po każdym użyciu. Do czyszczenia stosuj szczotkę lub szmatkę, sprężone powietrze. Nie używaj żadnych środków do czyszczenia, ani rozpuszczalników. Upewnij się, że woda nie dostanie się do urządzenia.

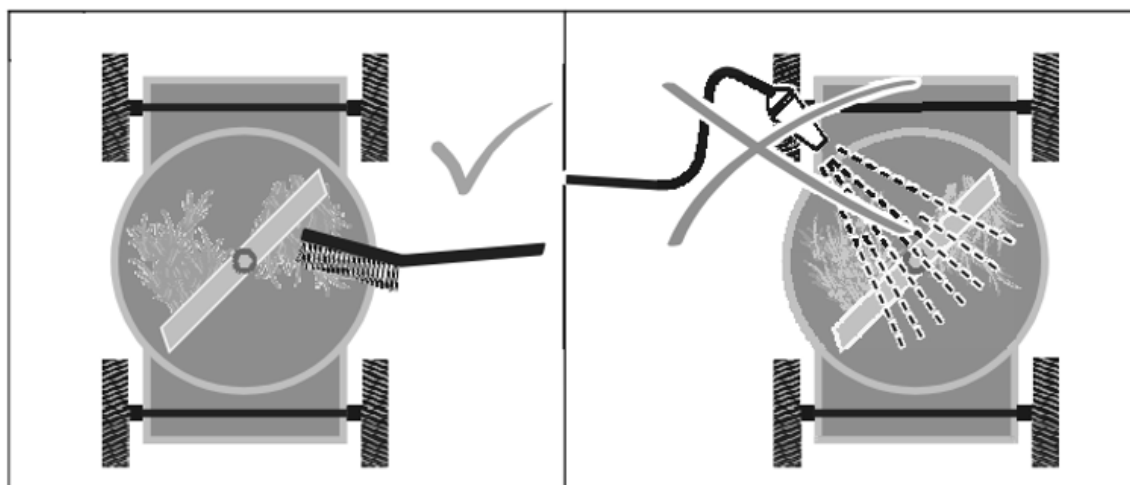

Rys. 14

- Przed każdym użyciem sprawdź kosiarkę pod kątem widocznych usterek, takich jak nieprzytwierdzone lub uszkodzone części. Regularnie sprawdzaj dokręcenie wszystkich śrub i wkrętów. Zużyte bądź źle dokręcone nakrętki mogą spowodować bardzo niebezpieczne uszkodzenia silnika bądź ramy.
- Sprawdzaj regularnie stan obudowy, urządzeń bezpieczeństwa i kosza zbierającego pod kątem uszkodzeń i stabilności przymocowania. Wymień na nowe, jeśli zachodzi taka potrzeba.
- Poczekaj aż ostygnie silnik zanim odstawisz kosiarkę w miejsce przechowywania.
- Jeśli nóż mocno uderzy w obcy przedmiot, zatrzymaj kosiarkę i udaj się z nią do serwisu.
- Po każdym koszeniu sprawdzaj kosiarkę i usuwaj wszystkie resztki roślinne z jej kółek, otworów i spod obudowy (komory noża). Stosuj do tego kawałek drewna lub plastiku, nie używaj twardych narzędzi – mogą uszkodzić urządzenie.
- Aby zredukować ryzyko pożaru czyść regularnie komorę silnika z resztek roślinnych. Usuń wszystkie pozostałości zielone otaczające silnik. Zaleca się wykonanie tego przynajmniej na zakończenie każdego

sezonu użytkowania kosiarki. Przy większej częstotliwości koszenia powtórz czynność przynajmniej 1-2 razy w trakcie sezonu koszenia.

- Często sprawdzaj nóż, by uzyskać optymalne cięcie. Nóż powinien być zawsze ostry i dobrze wyważony.



OSTRZEŻENIE

Nie spryskuj urządzenia wodą. Nie myj jej węzłem z wodą czy myjką ciśnieniową!

7.2 Wymiana noża



OSTRZEŻENIE

W trakcie manipulowania nożem (montażu, ostrzenia, czyszczenia, itd.) noś zawsze

rękawice ochronne. Ze względu na bezpieczeństwo zalecamy wymianę noża przez profesjonalistę.

Regularnie sprawdzaj stan ostrza. Obserwuj go pod kątem zużycia czy wygięcia. Nóż jest zrobiony ze specjalnej stali. Jeżeli nóż jest tępy, możesz go naostrzyć w punkcie serwisowym. Aby uzyskać dobre wyniki koszenia należy ostrzyć nóż co około 25 roboczogodzin. Jeśli ostrze noża ulegnie zużyciu o około 1/3 szerokości – wymień nóż na nowy.

Ze względów bezpieczeństwa zalecamy wymianę noża przez autoryzowanego specjalistę.

Przed rozpoczęciem pracy zawsze upewnij się, że nóż nie tylko jest ostry, ale także dobrze wyważony. W tym celu nałóż go środkowym otworem na metalowy pręt; nóż powinien pozostać w pozycji poziomej. Jeżeli tak nie jest - zrównoważ go „usuwając” trochę metalu ze strony, która jest niżej.

Jeżeli nóż jest uszkodzony lub nie można go wyważyć - wymień na nowy.

Wymiana noża:

1. Obróć urządzenie do góry nogami.
2. Przytrzymaj nóż (Rys. 15, poz. 13) i odkręć załączonym kluczem śrubę noża (Rys. 15, poz. 13A) w kierunku odwrotnym do ruchu wskazówek zegara.
3. Zamocuj nowy nóż na adapterze w kolejności odwrotnej. Zakładając ponownie nóż upewnij się, że jego tnące końce są ustawione w tym samym kierunku co obroty silnika. Śruba musi być dokręcona momentem około 25 Nm.



Rys. 15

INSTRUKCJA ORYGINALNA PL

Zaleca się wymianę noża na oryginalny, wykonany ze stali o długości 38 cm.

Zamawiając nóż powołaj się na numer 6.2 z rysunku złożeniowego.

7.3 Przechowywanie

1. Urządzenie przechowuj w suchym, chłodnym, zabezpieczonym przed pyłem i poza zasięgiem dzieci miejscu.
2. Odkręć nakrętki motylkowe i złóż uchwyt górny, aby urządzenie zajmowało mniej miejsca. Przewody nie mogą być zakleszczone.
3. Przechowywanie kosiarki pod plandeką, nylonowym workiem czy podobną osłoną nie jest zalecane; może się pod nią zbierać wilgoć, która będzie powodować rdzewienie kosiarki.
4. Przed ustawieniem urządzenia w zamkniętym pomieszczeniu wyjmij akumulatory oraz klucz bezpieczeństwa i poczekaj aż ostygnie silnik.
5. Przechowuj urządzenie w temperaturze od 10°C do 25°C. Podczas przechowywania unikaj ekstremalnego zimna lub gorąca, aby nie dopuścić do zmniejszenia wydajności akumulatora.
Nie przechowuj urządzenia i jego akumulatorów przez dłuższy czas pod działaniem bezpośredniego światła słonecznego.
6. Starannie oczyść urządzenie i elementy wyposażenia, aby zapobiec powstaniu pleśni.
7. Nie zawijaj urządzenia w worki foliowe – może w nich powstać wilgoć i pleśń. Możesz włożyć urządzenie do oryginalnego bądź zastępczego kartonu.
8. Przed dłuższym okresem nieużywania urządzeniem wyjmij akumulatory z urządzenia i całkowicie je naładuj.
9. Podczas dłuższego przechowywania akumulatory powinny być tylko częściowo naładowane (40-60%)
10. Podczas dłuższego składowania sprawdzaj co ok. 1-2 miesiące poziom naładowania akumulatorów i w razie potrzeby doładuj je.

7.4 Przygotowanie do transportu

1. Oczyść kosiarkę z brudu i resztek trawy.
2. Zdejmij kosz z kosiarki.
3. Poluzuj nakrętki motylkowe przy uchwytach i złóż górny uchwyt do dołu. Zwróć uwagę na przewód by się nie poplątał i nie pozaginał.
4. By uniknąć zarysowania kosiarki włóż kawałek kartonu pomiędzy uchwyt a silnik.
5. Oczyść urządzenie z brudu i resztek trawy.
6. Wyjmij akumulatory i klucz bezpieczeństwa.
7. Włóż urządzenie do oryginalnego bądź zastępczego kartonu.

7.5 Zamawianie części

Przy zamawianiu części zamiennych podaj następujące dane urządzenia z tabliczki znamionowej, umieszczonej na obudowie:

- Typ urządzenia
- Numer artykułu
- Numer identyfikacyjny

W celu przyspieszenia realizacji zamówienia podaj numer części zamiennej, którą potrzebujesz. Możesz również dostać zdjęcie uszkodzonego elementu na adres mailowy producenta: czesci@krysiak.pl – ułatwi to

INSTRUKCJA ORYGINALNA PL

jednoznaczną identyfikację zwłaszcza w przypadku nieznamości numeru części.

Zamówienia części możesz dokonać również w autoryzowanych punktach serwisowych, których wykaz znajdziesz na stronie internetowej producenta: www.krysiak.pl



OSTRZEŻENIE

UŻYWAJ TYLKO ORYGINALNYCH CZĘŚCI ZAMIENNYCH.

Części zamienne złej jakości mogą uszkodzić urządzenie i skrócić jego żywotność.

Producent nie ponosi odpowiedzialności za szkody wywołane przez urządzenie, jeżeli zostaną one wywołane z powodu nieprawidłowo wykonanej samodzielnej naprawy, zastosowania nieoryginalnych części zamiennych, względnie zastosowania urządzenia niezgodnie z jego przeznaczeniem.

8. Rozwiązywanie problemów

Poniższa tabela przedstawia objawy problemu, możliwe przyczyny i działania naprawcze, jeśli urządzenie nie działa prawidłowo. Jeśli poniższe zestawienie nie pomoże zidentyfikować i nie rozwiąże problemu, skontaktuj się z autoryzowanym serwisem.



OSTRZEŻENIE

Przed weryfikacją usterki wyłącz urządzenie i wyjmij klucz bezpieczeństwa.

Problem	Możliwe przyczyny	Rozwiązanie
Urządzenie nie działa	Możliwa blokada	Sprawdź czystość pod maszyną i wyczyść w razie potrzeby (zawsze noś rękawice ochronne)
	Akumulatory nie są w pełni naładowane	Naładuj akumulatory.
	Akumulatory nie są włożone prawidłowo.	Prawidłowo zamontuj akumulatory.
	Trawa za wysoka.	Zwiększ wysokość cięcia, aby zmniejszyć obciążenie początkowe
	Uszkodzenie klucza bezpieczeństwa.	Skontaktuj się z autoryzowanym serwisem.
	Zabezpieczenie silnika zadziałało.	Poczekaj, aż silnik ostygnie i skosić trawę na wyższej wysokości cięcia.
	Akumulatory za gorące / za zimne	Pozostaw akumulatory do ostygnięcia / ogrzania
	Klucz bezpieczeństwa nieprawidłowo włożony / nie włożony całkowicie	Zamontuj poprawnie.
	Po uruchomieniu dźwigni włącznika następuje krótkie opóźnienie w rozruchu silnika	Przytrzymaj dźwignię wyłącznika przez 1–3 s aby uruchomić silnik.
Urządzenie	Akumulatory nie są w pełni	Naładuj akumulatory.

INSTRUKCJA ORYGINALNA PL

uruchamia się i od razu zatrzymuje	naładowane	
	Klucz bezpieczeństwa nieprawidłowo włożony / nie włożony całkowicie	Zamontuj poprawnie.
	Akumulatory nie są włożone prawidłowo.	Prawidłowo zamontuj akumulatory.
	Akumulator za gorący / za zimny	Pozostaw akumulatory do ostygnięcia / ogrzania/
Urządzenie działa z przerwami	Uszkodzenie okablowania wewnętrznego maszyny	Skontaktuj się z autoryzowanym serwisem.
	Zabezpieczenie silnika zadziało.	Poczekaj, aż silnik ostygnie i skosić trawę na wyższej wysokości cięcia.
Urządzenie zostawia nierówno ściętą trawę. Nieprawidłowa praca silnika.	Zbyt niska wysokość koszenia	Zwiększ wysokość koszenia (patrz „Regulacja wysokości koszenia”)
	Ostrze tnące uszkodzone	Wymiana ostrza (patrz „Wymiana noża”)
	Możliwa blokada	Sprawdź czystość pod maszyną i wyczyść w razie potrzeby (zawsze noś rękawice ochronne)
Ostrze zamontowane do góry nogami		Zamontuj prawidłowo nóż (patrz „Wymiana noża”)
	Zbyt niska wysokość cięcia	Zwiększ wysokość koszenia i pracuj wolniej
	Trawa za wysoka	Zwiększ wysokość koszenia i pracuj wolniej
Nieodpowiednio duża powierzchnia ściętej trawy,	Trawa mokra lub wilgotna	Poczekaj, aż trawa wyschnie i pracuj wolniej
	Trawa jest gęsta	Zwiększ wysokość koszenia, pracuj wolniej i koś częściej
	Dodatkowe akumulatory można kupić u autoryzowanego przedstawiciela	Skontaktuj się z autoryzowanym serwisem
Ostrze tnące nie obraca się, gdy maszyna jest włączona	Ostrze tnące zablokowane	Wyłącz maszynę/ wyjmij akumulatory i klucz bezpieczeństwa. Usuń blokadę (zawsze noś rękawice ochronne)
	Luźna śruba ostrza	Dokręć śrubę ostrza
Nadmierne wibracje / hałas	Luźna śruba ostrza	Dokręć śrubę ostrza
	Nóż uszkodzony	Skontaktuj się z autoryzowanym serwisem Wymiana noża
Procedura ładowania nie jest możliwa	Zanieczyszczone styki akumulatorów	Oczyść styki akumulatora (np. kilkakrotnie wkładając i wyjmując akumulator) lub wymień akumulator (Akumulatory można zakupić w autoryzowanym serwisie)
	Akumulatory są uszkodzone z powodu uszkodzenia wewnętrznego okablowania	Wymień akumulatory (Akumulatory można zakupić w autoryzowanym serwisie)

INSTRUKCJA ORYGINALNA PL

Odpowiednio diody LED kontroli ładowania nie świecą po włożeniu wtyczki do gniazdka	Wtyczka sieciowa ładowarki nie jest podłączona (prawidłowo)	Włóż wtyczkę sieciową (całkowicie) do gniazdka
	Uszkodzone gniazdko elektryczne, przewód sieciowy lub ładowarka	Sprawdź napięcie zasilania, ładowarkę. W celu przeprowadzenia kontroli skontaktuj się z autoryzowanym serwisem.

9. Gwarancja

Na niniejsze urządzenie obowiązuje 24-miesięczna gwarancja. W ramach gwarancji gwarant zapewnia kupującemu nieodpłatne usunięcie usterek w funkcjonowaniu urządzenia wynikających z jego wadliwości konstrukcyjnych i materiałowych. Niektóre części konstrukcyjne ulegające normalnemu zużyciu oraz szkody wywołane naturalnym zużyciem, przeciążeniem lub nieprawidłową obsługą, są wykluczone z zakresu gwarancji. Warunkiem skorzystania ze świadczeń gwarancyjnych jest przestrzeganie podanych w instrukcji obsługi wskazówek dotyczących czyszczenia, konserwacji i napraw urządzenia. Próby samodzielnej naprawy urządzenia względnie jego rozebranie albo otwarcie obudowy silnika przez osoby nieupoważnione, powodują wygaśnięcie gwarancji.

Warunkiem skorzystania ze świadczenia gwarancyjnego jest przekazanie nierozmontowanego urządzenia wraz z dowodem zakupu naszemu centrum serwisowemu lub sprzedawcy. Wykonanie obowiązków wynikających z gwarancji nastąpi w terminie 30 dni, licząc od dnia dostarczenia urządzenia przez Użytkownika.

W przypadku reklamacji gwarancyjnej lub zlecenia naprawy należy dostarczyć oczyszczone urządzenie wraz z informacją o usterce pod adres naszego punktu serwisowego. W celu ustalenia wskazówek dotyczących nadania przesyłki należy skontaktować się z gwarantem.

Utylizację Twojego urządzenia przeprowadzimy bezpłatnie.

Naprawy nie objęte gwarancją można zlecać odpłatnie naszemu centrum serwisowemu.

10. Usuwanie odpadów i recykling

Każde gospodarstwo jest użytkownikiem sprzętu elektrycznego i elektronicznego, a co za tym idzie potencjalnym wytwórcą niebezpiecznego dla ludzi i środowiska odpadu, z tytułu obecności w sprzęcie niebezpiecznych substancji, mieszanin oraz części składowych. Z drugiej strony zużyty sprzęt to cenny materiał, z którego możemy odzyskać surowce takie jak miedź, cyna, szkło, żelazo i inne.

Obowiązkiem użytkownika jest przekazanie zużytego sprzętu do wyznaczonego punktu zbiórki w celu właściwego jego przetworzenia. Informacje o dostępnym systemie zbierania zużytego sprzętu elektrycznego i elektronicznego można znaleźć w punkcie informacyjnym sklepu oraz w urzędzie miasta/ gminy. Użytkownik urządzenia zgodnie z przepisami o ochronie środowiska zobowiązany jest do prowadzenia prawidłowej gospodarki odpadami uzgodnionej zgodnie z przepisami krajowymi. Przekazaj niepotrzebne urządzenie, jego akcesoria i opakowanie do zgodnej z przepisami o ochronie środowiska naturalnego utylizacji.

Odpowiednio usuń urządzenie z wyjętym akumulatorem. Urządzeń nie należy wyrzucać razem z odpadami domowymi. Oddaj zużyte urządzenie w punkcie recyklingu.

INSTRUKCJA ORYGINALNA PL

Użyte w produkcji elementy z tworzyw sztucznych, metalu itp można od siebie oddzielić i poddać wybiórczej utylizacji. Zwróć się o poradę do naszego centrum serwisowego.

Ładowarek i akumulatorów również nie wolno wyrzucać razem z odpadami domowymi. Oddaj ładowarkę i akumulator do odpowiedniego punktu utylizacji odpadów. Nie wyrzucaj ich do śmieci domowych, nie wrzucaj ich do ognia (niebezpieczeństwo wybuchu) ani wody. Usuwać tylko rozładowane akumulatory. Zalecamy zaklejenie biegunów taśmą w celu wyeliminowania niebezpieczeństwa zwarcia. Nie otwieraj urządzenia ani akumulatora. Uszkodzone akumulatory mogą być szkodliwe dla środowiska i Twojego zdrowia, jeżeli wydostaną się z nich trujące pary lub ciecze. Oddaj urządzenie do punktu zbiórki zużytych baterii, gdzie zostanie zapewniona jego przepisowa utylizacja. Zwróć się po poradę do lokalnego zakładu oczyszczania albo do naszego centrum serwisowego.

Przeznacz wycięty materiał do kompostowania, nie wyrzucaj go do kontenera na śmieci.

Odpowiednie postępowanie ze zużytym sprzętem zapobiega negatywnym konsekwencjom dla środowiska naturalnego i ludzkiego zdrowia!

Utylizację przesłanych nam uszkodzonych urządzeń przeprowadzamy bezpłatnie.

11. Ryzyko resztkowe

Mimo tego, iż producent ponosi odpowiedzialność za konstrukcję urządzenia eliminującą niebezpieczeństwo, pewne elementy ryzyka są podczas pracy nie do uniknięcia:

- problemy zdrowotne spowodowane zbyt dużą wibracją urządzenia w przypadku używania go przez bardzo długi czas albo w wyniku niewłaściwej obsługi lub nieprawidłowej konserwacji;
- uszkodzenie słuchu w przypadku długotrwałej pracy bez ochroniaczy;
- uszkodzenie wzroku i twarzy przez odpryskujące elementy obrabianego materiału;
- pochwycenie i wplątanie odzieży w ruchome części;
- obrażenia i uszkodzenia w wyniku odrzucenia ciężkiego materiału albo nagłego odrzutu ukrytego przedmiotu;
- niebezpieczeństwo albo obrażenie lub uszkodzenie mienia spowodowane przez odrzucony przedmiot.

Ocena ryzyka resztkowego

W przypadku przestrzegania wskazówek znajdujących się w niniejszej instrukcji zagrożenie resztkowe podczas użytkowania urządzenia jest ograniczone. Niestosowanie się do zasad tu opisanych zwiększa ryzyko resztkowe.

12.Rysunek złożeniowy nr 1

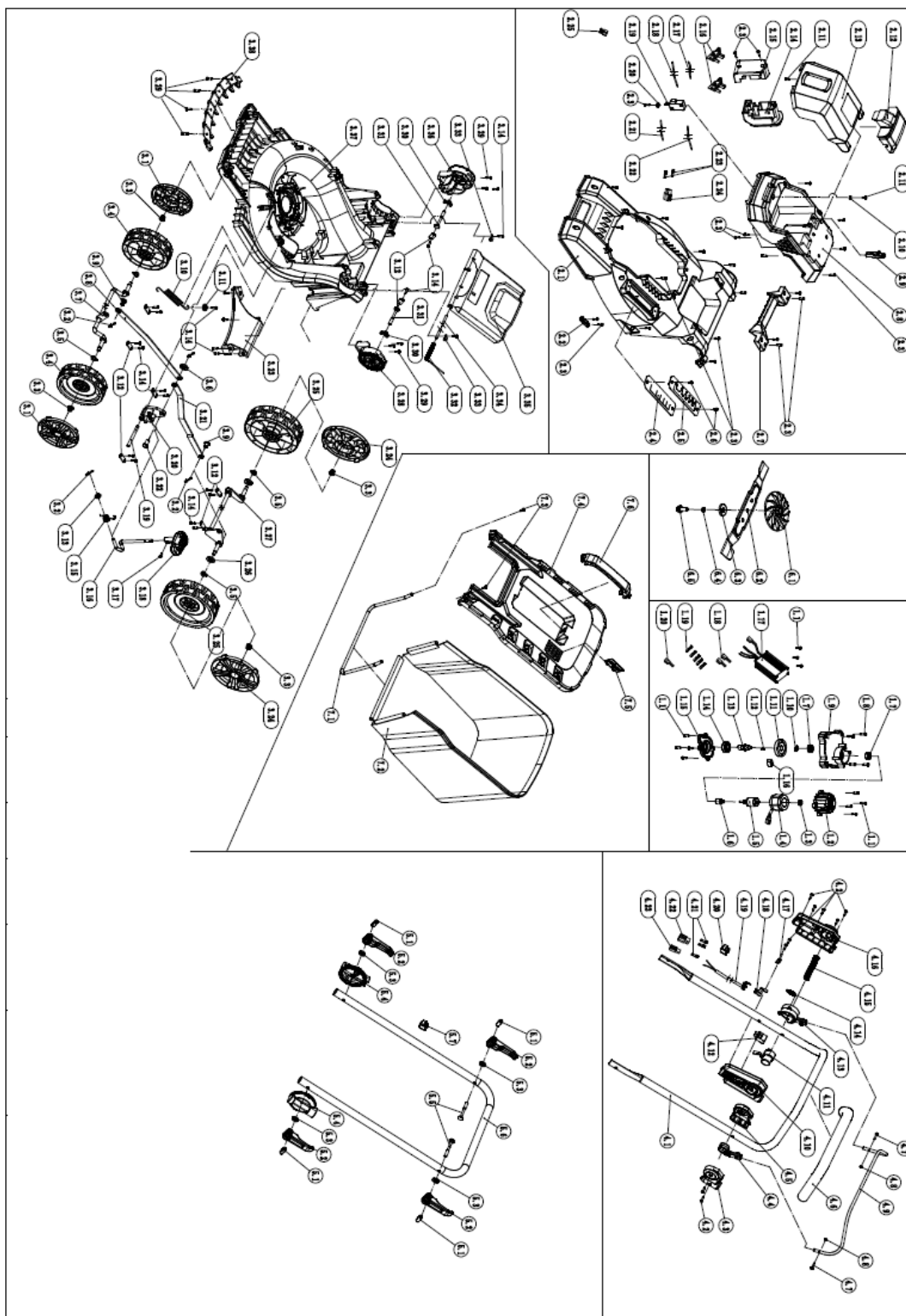



KRYSIAK SP. Z O.O., UL. ROLNA 6, 62-081 BARANOWO, POLSKA

Krysiak Sp. z o.o.
Tel.: 61 650 75 30
www.krysiak.pl

Serwis centralny:
Tel.: 61 650 75 39
serwis@krysiak.pl

Dział części zamiennych:
Tel.: 61 650 75 34
czesci@krysiak.pl