



Instrukcja obsługi  
**ŁODÓWKA**

R31831I  
R31831EI

# SPIS TREŚCI

---

## **Twoja lodówka**

Wprowadzenie	4
Połączenie z bazą danych EU EPREL	4

## **Instrukcje bezpieczeństwa** 5

## **Instalacja i podłączenie**

Wybór miejsca	11
Podłączanie urządzenia	12
Zmiana strony otwierania drzwi / zabudowa urządzenia w szafie	13

## **Przed pierwszym użyciem urządzenia**

Zanim po raz pierwszy użyjesz urządzenia	14
Wskazówki dotyczące oszczędzania energii	14

## **Opis urządzenia**

Urządzenie	15
Obsługa urządzenia	16
Wyposażenie wnętrza urządzenia	21

## **Przechowywanie żywności**

Zalecane rozmieszczenie	25
Zapobieganie kontaminacji żywności	26
Przechowywanie świeżej żywności w lodówce	26

## **Konserwacja**

Rozmrażanie urządzenia	27
Czyszczenie urządzenia	27

# SPIS TREŚCI

---

## ***Usterki***

---

Tabela usterek	29
----------------	----

## ***Aspekty środowiskowe***

---

Utylizacja opakowań i urządzeń	31
--------------------------------	----

### **Stosowane piktogramy**



Ważna informacja



Wskazówka



Ostrzeżenie; Niebezpieczeństwo pożaru/substancje łatwopalne

## Wprowadzenie

Gratulacje z powodu wyboru Asko lodówki. Produkt ten został zaprojektowany z myślą o prostej obsłudze i optymalnym komforcie.

Niniejsza instrukcja obsługi wyjaśnia, w jaki sposób można optymalnie wykorzystać to urządzenie. Niniejsza instrukcja zawiera informacje dotyczące obsługi urządzenia oraz informacje ogólne, które mogą być pomocne podczas jego użytkowania.



**Przed użyciem urządzenia należy zapoznać się z instrukcją bezpieczeństwa!**

**Przed pierwszym użyciem urządzenia należy dokładnie przeczytać niniejszą instrukcję i zachować ją do wykorzystania w przyszłości.**

Część instrukcji instalacji jest dostarczana oddzielnie.

## Połączenie z bazą danych EU EPREL

Informacje o produkcie można znaleźć na stronie [www.asko.com/energylabel](http://www.asko.com/energylabel), gdzie znajduje się również łącze do europejskiej bazy danych produktów do etykietowania energetycznego (EPREL). Można też bezpośrednio odwiedzić stronę <https://eprel.ec.europa.eu>. Postępuj zgodnie z instrukcjami wyszukiwania według nazwy modelu (patrz informacje na tabliczce z numerem seryjnym).

Przed instalacją i użytkowaniem urządzenia należy dokładnie zapoznać się z załączoną instrukcją. Producent nie ponosi odpowiedzialności, jeżeli nieprawidłowy montaż i użytkowanie spowoduje obrażenia i szkody. Instrukcję obsługi należy zawsze przechowywać razem z urządzeniem w celu późniejszego wykorzystania.

### ***Bezpieczeństwo dzieci i osób narażonych***

- Urządzenie nie jest przeznaczone do użytkowania przez osoby (włączając w to dzieci) o zmniejszonych możliwościach fizycznych, ruchowych czy umysłowych lub bez odpowiedniej wiedzy i doświadczenia, chyba że użytkują one urządzenie, będąc pod odpowiednim nadzorem i zgodnie ze wskazówkami osób, odpowiedzialnych za ich zdrowie.
- Dzieci podczas użytkowania urządzenia powinny znajdować się pod opieką i nie należy im pozwolić, aby się bawiły urządzeniem.
- Dzieci nie mogą czyścić i konserwować urządzenia bez nadzoru.
- Wszystkie opakowania należy przechowywać z dala od dzieci.

### **Tylko na rynek europejski**

- Urządzenie to może być używane przez dzieci od 8 roku życia oraz osoby o obniżonych zdolnościach fizycznych, sensorycznych lub umysłowych albo nieposiadające doświadczenia i wiedzy, jeżeli zostały one poddane nadzorowi lub instruktażowi dotyczącemu użytkowania urządzenia w sposób bezpieczny i rozumieją związane z tym zagrożenia.
- Dzieci nie powinny bawić się urządzeniem.
- Dzieci nie mogą czyścić i konserwować urządzenia bez nadzoru.
- Dzieci w wieku od 3 do 8 lat mogą zarówno wkładać jak i wyjmować żywność z chłodziarki.

### Ogólne bezpieczeństwo

- Lampa w tym urządzeniu AGD nadaje się tylko do oświetlania tego urządzenia. Lampa nie nadaje się do oświetlania pomieszczeń domowych.
- **OSTRZEŻENIE** – urządzenie przeznaczone jest do użytkowania w gospodarstwie domowym i podobnym otoczeniu, takim jak:
  - kuchnie dla pracowników sklepów, biur i w innych środowiskach pracy,
  - gospodarstwa agroturystyczne i jednostki noclegowe dla gości w hotelach, motelach i innych obiektach noclegowych,
  - obiekty, oferujące nocleg ze śniadaniem,
  - firmy cateringowe i inne jednostki tego typu, niebędące jednostkami sprzedaży detalicznej.
- **OSTRZEŻENIE!** Otwory wentylacyjne, w obudowie urządzenia lub w zabudowie nie powinny być zatkane.
- **OSTRZEŻENIE!** Nie należy używać urządzeń mechanicznych ani innych środków przyspieszających proces odszraniania niż te zalecane przez producenta.
- **OSTRZEŻENIE!** Nie wolno uszkodzić obiegu czynnika chłodniczego.
- **OSTRZEŻENIE!** Nie używaj urządzeń elektrycznych wewnątrz komory przechowywania żywności w urządzeniu, chyba że są one typu zalecanego przez producenta.
- **OSTRZEŻENIE!** Do czyszczenia urządzenia nie należy używać strumienia wody ani pary wodnej.
- **OSTRZEŻENIE!** Urządzenie należy czyścić wilgotną, miękką ściereczką. Używaj tylko neutralnych detergentów. Nie używaj produktów ściernych, podkładek ściernych, rozpuszczalników lub metalowych przedmiotów.
- **OSTRZEŻENIE!** Nie przechowywać w tym urządzeniu substancji wybuchowych takich jak puszkę aerozolową z palnym propelentem.
- **OSTRZEŻENIE!** Jeśli przewód zasilający jest uszkodzony, aby uniknąć zagrożenia, musi zostać wymieniony przez producenta, serwisanta lub podobnie wykwalifikowane osoby.

### ***Instalacja***

- **OSTRZEŻENIE!** Urządzenie powinno być podłączane wyłącznie przez zarejestrowanego instalatora.
- Zdejmij całe opakowanie.
- Nie instaluj ani nie używaj uszkodzonego urządzenia.
- Stosuj się do instrukcji montażu dołączonej do urządzenia.
- Zawsze zachowuj ostrożność podczas przenoszenia urządzenia, ponieważ jest ono ciężkie. Zawsze używaj rękawic ochronnych.
- Upewnij się, że powietrze może cyrkulować wokół urządzenia.
- Należy odczekać co najmniej 4 godziny, zanim urządzenie zostanie podłączone do sieci elektrycznej. Ma to na celu umożliwienie przepływu oleju z powrotem do sprężarki.
- Nie należy instalować urządzenia w pobliżu grzejników lub kuchenek, piekarników lub płyt grzewczych.
- Nie instaluj urządzenia w miejscach narażonych na bezpośrednie działanie promieni słonecznych.
- Nie instalować urządzenia w miejscach zbyt wilgotnych lub zbyt zimnych, takich jak aneksy budowlane, garaże lub piwnice.
- Aby uniknąć zarysowania podłogi, podczas przesuwania urządzenia należy podnieść je za przednią krawędź.
- **OSTRZEŻENIE!** Podczas ustawiania urządzenia należy upewnić się, że przewód zasilający nie jest uwięziony lub uszkodzony.

## ***Podłączenie elektryczne***

- **OSTRZEŻENIE!** Ryzyko pożaru i porażenia prądem elektrycznym.
- Urządzenie musi być uziemione.
- Wszystkie połączenia elektryczne powinny być wykonane przez wykwalifikowanego elektryka.
- Należy upewnić się, że informacje elektryczne na tabliczce znamionowej zgadzają się z zasilaniem. Jeśli się nie zgadzają, należy skontaktować się z elektrykiem.
- Zawsze należy używać prawidłowo zainstalowanego gniazdka odpornego na wstrząsy.
- Nie należy używać adapterów i przedłużaczy z wieloma gniazdami.
- Należy upewnić się, że nie spowodujesz uszkodzenia elementów elektrycznych (np. wtyczki sieciowej, kabla sieciowego, sprężarki). Skontaktuj się z serwisem lub elektrykiem w celu wymiany elementów elektrycznych.
- Kabel sieciowy musi znajdować się poniżej poziomu wtyczki sieciowej.
- Wtyczkę sieciową należy podłączać do gniazdka sieciowego dopiero na końcu instalacji. Upewnij się, że po zakończeniu instalacji istnieje dostęp do wtyczki sieciowej.
- Aby odłączyć urządzenie, nie należy ciągnąć za kabel sieciowy. Zawsze należy ciągnąć za wtyczkę.
- **OSTRZEŻENIE!** Przyłączając urządzenie do sieci elektrycznej, nie należy stosować rozgałęźników elektrycznych lub przenośnych zasilaczy.
- Jeżeli urządzenie stacjonarne nie jest wyposażone w przewód zasilający i wtyczkę lub inne środki do odłączenia od sieci zasilającej, posiadające separację styków na wszystkich biegunach, które zapewniają pełne odłączenie w warunkach przepięcia kategorii III, środki do rozłączania muszą być włączone do stałego okablowania zgodnie z zasadami okablowania. Dotyczy to również urządzeń z przewodem zasilającym i wtyczką, gdy po zainstalowaniu urządzenia wtyczka nie jest dostępna. Wymóg ten spełnia zastosowanie wyłącznika omipolarnego z separacją styków co najmniej 3 mm, zamontowanego w stałym okablowaniu.



### Zastosowanie

- **OSTRZEŻENIE!** Ryzyko obrażeń, oparzeń, porażenia prądem elektrycznym lub pożaru.
- Nie należy zmieniać specyfikacji tego urządzenia.
- Nie wkładać do urządzenia innych urządzeń elektrycznych (np. lodziarni), chyba że producent określił, że mają one zastosowanie.
- Należy uważać, aby nie uszkodzić obiegu czynnika chłodniczego. Zawiera on izobuten (R600a), gaz ziemny o wysokim stopniu ekologiczności. Gaz ten jest łatwopalny.
- Jeśli dojdzie do uszkodzenia obiegu czynnika chłodniczego, należy upewnić się, że w pomieszczeniu nie ma płomieni ani źródeł zapłonu. Przewietrz pomieszczenie.
- Nie dopuść do tego, aby gorące przedmioty dotykały plastikowych części urządzenia.
- W urządzeniu nie wolno przechowywać łatwopalnego gazu i cieczy.
- Nie należy umieszczać w urządzeniu, w jego pobliżu lub na nim łatwopalnych produktów lub przedmiotów, które są nasączone łatwopalnymi produktami.
- Nie wolno dotykać kompresora lub skraplacza. Elementy te one gorące.

### Pielęgnacja i czyszczenie

- **OSTRZEŻENIE!** Ryzyko obrażeń ciała lub uszkodzenia urządzenia.
- Przed przystąpieniem do konserwacji należy wyłączyć urządzenie i wyjąć wtyczkę sieciową z gniazdka sieciowego.
- Urządzenie w urządzeniu chłodniczym zawiera węglowodory. Konserwacją i ładowaniem urządzenia może zajmować się tylko wykwalifikowana osoba.
- Regularnie sprawdzaj odpływ urządzenia i w razie potrzeby oczyść go. Jeśli odpływ jest zatkany, rozmrożona woda zbiera się w dolnej części urządzenia.

### ***Utylizacja***

---

- **OSTRZEŻENIE!** Ryzyko urazu lub uduszenia się.
- Odłącz urządzenie od sieci elektrycznej.
- Odetnij kabel sieciowy i zutylizuj go.
- Zdejmij drzwi, aby uniemożliwić zamknięcie dzieci i zwierząt domowych wewnątrz urządzenia.
- Obieg czynnika chłodniczego i materiały izolacyjne urządzenia są przyjazne dla warstwy ozonowej.
- Pianka izolacyjna zawiera łatwopalny gaz. W celu uzyskania informacji na temat prawidłowej utylizacji urządzenia należy skontaktować się z urzędem gminy.
- Nie wolno dopuścić do uszkodzenia tej części urządzenia chłodniczego, która znajduje się w pobliżu wymiennika ciepła.

## Wybór miejsca

- Umieść urządzenie w suchym i dobrze wentylowanym pomieszczeniu. Dopuszczalny zakres temperatur otoczenia dla urządzenia zależy od klasy klimatycznej urządzenia, która jest podana na tabliczce znamionowej.

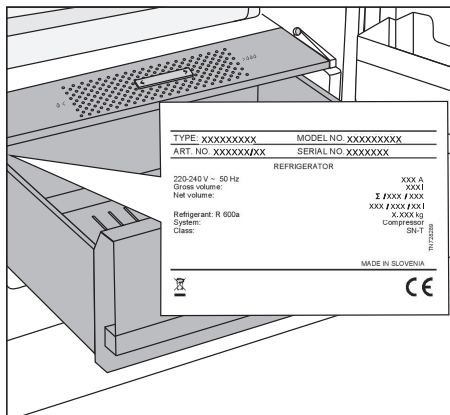

- Nie umieszczaj urządzenia w pobliżu źródeł ciepła, takich jak kuchenka gazowa, grzejnik lub boiler, itp., i nie wystawiaj go na bezpośrednie działanie promieni słonecznych.

Opis	Klasa	Zakres temperatur otoczenia °C	Wilgotność względna
Rozszerzona umiarkowana	SN	+10 do +32	≤ 75%
Umiarkowana	N	+16 do +32	
Subtropikalna	ST	+16 do +38	
Tropikalna	T	+16 do +43	



Nie należy umieszczać urządzenia w pomieszczeniu, w którym temperatura może spaść poniżej 5°C: urządzenie może nie działać prawidłowo lub ulec uszkodzeniu!



Urządzenie nie jest przystosowane do pracy na zewnątrz i nie może być narażone na deszcz.

- Urządzenie musi być umieszczone w odległości co najmniej 5 cm od kuchenki elektrycznej lub gazowej i co najmniej 30 cm od grzejnika lub grzałki. Jeżeli odległości te nie mogą być zachowane, należy zamontować płytę izolacyjną.

# INSTALACJA I PODŁĄCZENIE

- Urządzenie musi być umieszczone w odległości ok. 5 cm od ściany, tyłu i boków szafki. Szafka kuchenna nad lodówką musi mieć co najmniej 5 cm szczeliny między tylną ścianą szafki a ścianą. Jest to konieczne, aby zapewnić wystarczającą ilość powietrza chłodzącego dla kondensatora.
- Wtyczka zainstalowanego urządzenia musi być dostępna!



Urządzenie należy zainstalować w pomieszczeniu z odpowiednią ilością powietrza. Na każde 8 gramów czynnika chłodniczego powinno przypadać co najmniej 1 m<sup>3</sup> powietrza. Ilość czynnika chłodniczego jest podana na tabliczce znamionowej wewnątrz urządzenia.

- Szafka kuchenna, w której urządzenie ma być wbudowane, musi mieć w podstawie otwór o szerokości co najmniej 200 cm<sup>2</sup>, aby umożliwić wystarczającą cyrkulację powietrza.
- Wylot powietrza z urządzenia znajduje się na górze. Upewnij się, że wylot nie jest zablokowany. Zablokowanie wylotu może spowodować uszkodzenie urządzenia.



## **Ostrzeżenie:**

Zanim urządzenia do zabudowy zostaną zainstalowane obok siebie w szafie lub obudowie, należy zainstalować akcesoria zapobiegające kondensacji. **Ze względów bezpieczeństwa należy je zainstalować przez uprawnionego instalatora!**

## **Podłączanie urządzenia**

- Podłącz urządzenie do sieci elektrycznej za pomocą wtyczki. Gniazdko musi być uziemione. Napięcie znamionowe i częstotliwość wymagane dla urządzenia są podane na tabliczce znamionowej/etykiecie urządzenia wraz z podstawowymi informacjami.
- Urządzenie musi być podłączone do sieci elektrycznej i uziemione zgodnie z obowiązującymi normami i przepisami. Urządzenie może wytrzymać niewielkie wahania napięcia sieciowego do maksymalnego poziomu plus lub minus 6%.



Jeżeli urządzenie nie będzie używane przez dłuższy okres czasu, należy je wyłączyć za pomocą odpowiedniego przycisku i odłączyć od sieci elektrycznej. Opróżnij, rozmroź i wyczyść urządzenie, a następnie pozostaw drzwiczki uchylone.



### **Zagrożenie odmrożeniem**

Nigdy nie wkładać zamrożonej żywności do ust oraz unikać jej dotykania, ponieważ mogłoby to doprowadzić do odmrożeń lekkiego i ciężkiego stopnia.



W przypadku usterki lub przerwy w dostawie prądu nie należy otwierać komory zamrażarki, chyba że urządzenie było wyłączone z eksploatacji przez czas dłuższy podany na tabliczce znamionowej urządzenia (czas wzrostu temperatury). Po upływie tego czasu należy wykorzystać zamrożoną żywność lub zapewnić jej odpowiednie schłodzenie (na przykład poprzez przeniesienie do innego urządzenia).

### **Zmiana strony otwierania drzwi / zabudowa urządzenia w szafie**

Informacje dotyczące zmiany strony otwierania drzwi oraz zabudowy urządzenia w szafie znajdują się w oddzielnej instrukcji montażu.

### **Zanim po raz pierwszy użyjesz urządzenia**

Nie podłączaj urządzenia do sieci elektrycznej, dopóki nie przeczytasz uważnie instrukcji prawidłowego i bezpiecznego korzystania z urządzenia. Ponieważ niniejsze instrukcje dotyczą różnych typów i modeli, może się zdarzyć, że instrukcje obsługi odnoszą się do ustawień lub części, które nie są dostępne w Twoim urządzeniu. Zalecamy, aby zachować te instrukcje do wykorzystania w przyszłości. Jeśli sprzedajesz urządzenie, dołącz je do niego.

Sprawdź urządzenie pod kątem uszkodzeń i/lub nieprawidłowości. Jeśli urządzenie jest uszkodzone, skontaktuj się ze sklepem, który Ci je sprzedał.

Przed podłączeniem urządzenia do sieci elektrycznej, odczekaj co najmniej 4 godziny, aż odstanie w pozycji pionowej. Zmniejsza to ryzyko nieprawidłowego działania urządzenia w wyniku oddziaływania transportu na urządzenie chłodnicze.

Przed pierwszym użyciem urządzenia należy wyczyścić wnętrze i wszystkie wewnętrzne akcesoria letnią wodą i neutralnym środkiem czyszczącym. Wytrzyj czyszczone elementy ściereczką z czystą wodą, a następnie dokładnie je wysusz.

Jeśli urządzenie jest używane po raz pierwszy, nie wkładaj do niego jedzenia, dopóki temperatura nie spadnie do ustawionej wartości.

### **Wskazówki dotyczące oszczędzania energii**

- Zainstaluj urządzenie zgodnie z instrukcją obsługi.
- Nie należy otwierać drzwi szerzej niż jest to konieczne.
- Nigdy nie zakrywaj ani nie zasłaniaj otworów wentylacyjnych.
- Uszkodzoną uszczelkę drzwi należy jak najszybciej wymienić.
- Przechowywać żywność w dobrze zamkniętych pojemnikach lub odpowiednim opakowaniu.
- Przed włożeniem żywności do urządzenia odczekać aż ostygnie ona do temperatury pokojowej.
- Żywność rozmrażać w komorze chłodziarki.
- Rozmieść półki równomiernie w komorze lodówki. Umieszczaj żywność w taki sposób, aby powietrze mogło swobodnie krążyć w urządzeniu (postępuj zgodnie z zaleceniami dotyczącymi rozmieszczenia żywności załączonymi do instrukcji).
- Im niższa jest ustawiona temperatura, tym większe jest zużycie energii.
- Jeśli urządzenie jest wyposażone w wentylator, upewnij się, że otwory wentylacyjne są drożne.

## Urządzenie

Ten produkt zawiera źródło światła o klasie efektywności energetycznej E.

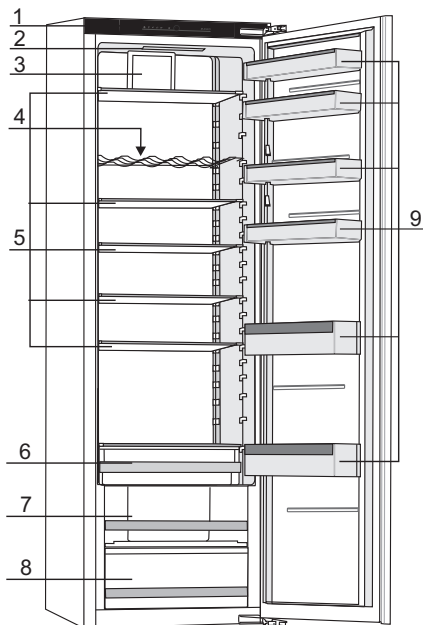

1. Panel sterowania
2. Oświetlenie LED
3. CoolFlow z jonizatorem powietrza (+ włącznik/wyłącznik)
4. Półka na butelki
5. Szklane półki
6. Górna szuflada
7. Szuflada na owoce i warzywa z kontrolą wilgotności
8. Szuflada na owoce i warzywa
9. Przegrody drzwiowe

## Obsługa urządzenia

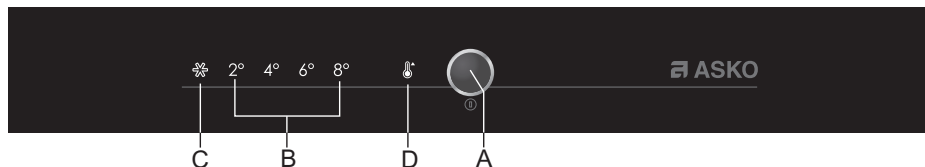

- A Wyłącznik urządzenia, ustawienia temperatury i dodatkowy przycisk funkcyjny
- B Wyświetlacz temperatury komory chłodziarki  
Palili się będzie wskaźnik wybranej temperatury.
- C Wskaźnik funkcji intensywnego chłodzenia  
Gdy włączona zostanie funkcja intensywnego chłodzenia, palili się będzie symbol C.
- D Wskaźnik wysokiej temperatury

Aby ustawić temperaturę urządzenia lub włączyć dodatkowe funkcje, kilkakrotnie nacisnąć przycisk **A**. Gdy przycisk zostanie naciśnięty po raz pierwszy, aktualnie ustawiona wartość lub funkcja zacznie migać. Każde kolejne naciśnięcie przycisku powodować będzie przechodzenie wskaźnika do następnego ustawienia. Wskaźnik przesuwają się po ustawieniach w kółko, od prawej do lewej. W trakcie regulacji ustawień wyświetlacz będzie migał. Po upływie 3 sekund od zwolnienia przycisku ustawienie zostanie automatycznie zapisane i zapali się odpowiedni symbol.

### Włączanie/wyłączanie urządzenia



**Włączanie urządzenia:** Nacisnąć przycisk **A** i przytrzymać go w pozycji wciśniętej przez 3 sekundy.

**Wyłączanie urządzenia:** Ponownie nacisnąć przycisk **A** i przytrzymać go w pozycji wciśniętej przez 3 sekundy. Urządzenie będzie wyłączone, ale nadal znajdować się będzie w nim napięcie, ponieważ wciąż podłączone będzie ono do instalacji elektrycznej.



## Regulacja temperatury we urządzeniu



- Fabryczne ustawienie domyślne odpowiada zalecanej temperaturze 4 °C.
- Po włączeniu urządzenia potrzeba kilku godzin, aby temperatura obniżyła się do ustawionej wartości. Nie wkładaj do urządzenia jedzenia, dopóki temperatura nie spadnie do ustawionej wartości.



A

- Wyregulować temperaturę według uznania przy pomocy przycisku **A**.
- Nacisnąć przycisk **A** (kilkrotnie), dopóki wskaźnik żądanej temperatury nie zapali się.
- Gdy przycisk **A** zostanie naciśnięty po raz pierwszy, aktualnie ustawiona wartość lub funkcja zacznie migać. Za każdym kolejnym naciśnięciem przycisku **A** wskaźnik ustawień przesunie się do następnego ustawienia (od prawej do lewej, w kółko).
- Po upływie 3 sekund ustawienie przestanie migać. Wybrane ustawienie zostanie zapisane, a odpowiedni wskaźnik będzie palił się światłem ciągłym.

Numery 2, 4, 6 i 8 oznaczają stopnie Celsjusza (°C) w komorze lodówki.

- Zalecane ustawienie temperatury wynosi +4 °C. W tej temperaturze jakość i świeżość żywności zostaje zachowana dłużej.
- Jeśli temperatura otoczenia w pomieszczeniu, w którym urządzenie jest zainstalowane, spadnie poniżej 16 °C, zalecamy ustawienie temperatury niższej niż 4 °C.

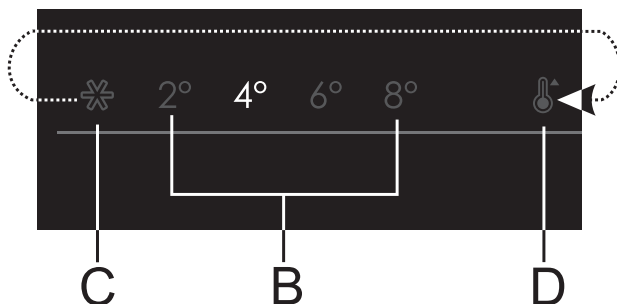

### Intensive cooling (cooling boost) function

To urządzenie posiada funkcję intensywnego chłodzenia. Ta funkcja umożliwi jak najszybsze obniżenie temperatury w komorze lodówki. Aktywuj tę funkcję na 24 godziny przed włożeniem do urządzenia dużej ilości świeżej żywności.



Po włączeniu funkcji intensywnego chłodzenia urządzenie będzie działało z maksymalną mocą. W tym czasie praca może być trochę głośniejsza.

- Aby uruchomić funkcję intensywnego chłodzenia, naciśnij przycisk **A** kilka razy aż zapali symbol **C**.
- Aby wyłączyć funkcję intensywnego chłodzenia, naciśnij przycisk **A** w celu wybrania żądanej temperatury **B**.

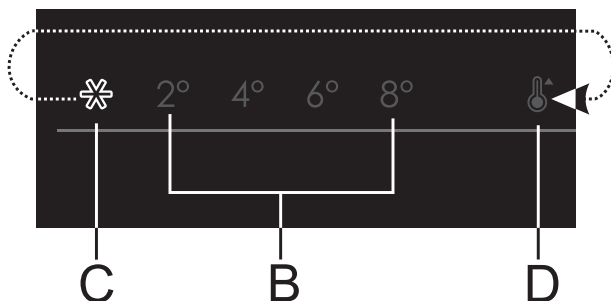

Regulacja temperatury w komorze lodówki przy włączonej funkcji intensywnego chłodzenia spowoduje natychmiastowe wyłączenie funkcji intensywnego chłodzenia.



Jeśli funkcja intensywnego chłodzenia nie zostanie wyłączona ręcznie, zostanie ona automatycznie wyłączona po około dwóch dniach. W takiej sytuacji temperatura powróci do ostatnio ustawionej wartości.



Jeśli w czasie, gdy funkcja jest aktywna, nastąpi awaria zasilania, funkcja zostanie ponownie aktywowana po przywróceniu zasilania.

### Alarm otwartych drzwi



A

Gdy drzwi komory lodówki są otwarte przez zbyt długi czas, rozlega się sygnał alarmowy.

#### Wyłączenie alarmu:

1. Zamknij drzwi.
  - Alarm przestanie emitować sygnał dźwiękowy.



Jeśli wyłączysz alarm tylko przez dotknięcie przycisku **A**, po pewnym czasie alarm włączy się ponownie, ponieważ drzwi są nadal otwarte.

## Alarm wysokiej temperatury

Sygnal dźwiękowy będzie emitowany, gdy temperatura w urządzeniu będzie zbyt wysoka. Ponadto na wyświetlaczu będzie migał symbol **D**. Wysoka temperatura może być spowodowana kilkoma przyczynami:

- Drzwi były otwierane zbyt długo lub zbyt często.
- Drzwi nie zamykają się prawidłowo.
- Włożono zbyt dużo nowej żywności w tym samym czasie.



Przy każdym ponownym włączeniu urządzenia, osiągnięcie właściwej temperatury musi trochę potrwać. Z tego powodu alarm jest wyłączony przez pierwsze 24 godzin po włączeniu urządzenia, aby zapobiec niepotrzebnemu uruchomieniu alarmu.

### Wyłączenie alarmu:

1. Dotknij przycisku A, aby wyłączyć alarm.

- Alarm przestanie emitować sygnał dźwiękowy.
- Jeśli temperatura jest nadal zbyt wysoka, symbol **D** widoczny na wyświetlaczu będzie nadal migał.



Naciśnięcie przycisku **A** po raz pierwszy powoduje potwierdzenie i wyłączenie alarmu. Przy ponownym naciśnięciu przycisku **A** przycisk będzie już działał jako przycisk do regulacji ustawień.



Jeśli alarm nie zostanie wyłączony ręcznie, a temperatura pozostanie zbyt wysoka, sygnał dźwiękowy będzie emitowany przez pierwsze minuty każdej półgodziny oraz po otwarciu drzwi komory lodówki.

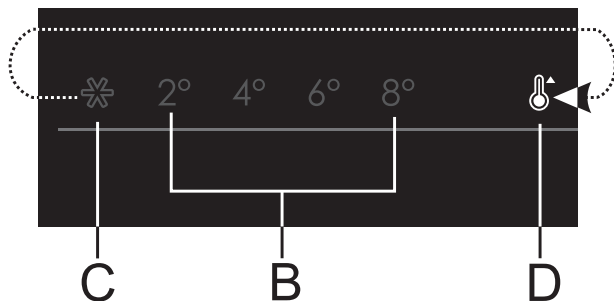

## OPIS URZĄDZENIA

### Wyposażenie wnętrza urządzenia

(\* Wyposażenie zależy od danego modelu)

#### Szklane półki

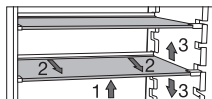

Półki są wykonane z bezpiecznego szkła. Aby zmienić wysokość półki, należy unieść przód półki (1). Chwyć za tylną część i pociągnij półkę lekko do siebie (2). Przesuń półkę w wyższe lub niższe położenie (3).

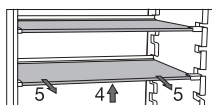

Aby wyjąć półkę z lodówki, podnieś przód półki (4). Chwyć za tylną część i wyciągnij półkę z urządzenia (5).

#### Półka na butelki

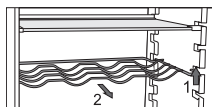

Na półce na butelki można umieścić maksymalnie pięć butelek o pojemności 0,75 litra lub 13 kilogramów wagi całkowitej. Na półce tej można także kłaść (wzdłuż lub wszerz) puszki. Po umieszczeniu na półce butelek lub puszek należy upewnić się, że drzwi mogą się prawidłowo zamknąć.

Należy uważać, żeby stojak na butelki nie został przypadkowo wysunięty. Można ją wyciągnąć tylko wtedy, gdy jest ona pusta. Aby go wyciągnąć, należy go lekko unieść z przodu (1) i pociągnąć do siebie (2).

## OPIS URZĄDZENIA

### Szuflada na warzywa z automatyczną regulacją wilgotności

Znajdujący się w dolnej części pojemnik jest przeznaczony do przechowywania owoców i warzyw. Zapewnia on wilgotność i zapobiega wysuszeniu żywności. Wilgotność w półce jest kontrolowana automatycznie, w zależności od rodzaju i ilości włożonej do niej żywności.

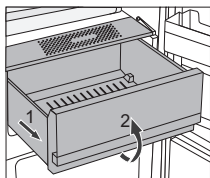

Aby wyjąć szufladę, wysuń ją do oporu (1). Następnie podnieść przednią część (2) do góry i całkowicie wyciągnąć pojemnik.

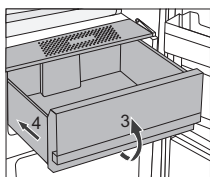

Aby włożyć szufladę, wykonaj czynności w odwrotnej kolejności (3 i 4).

### Przegrody drzwiowe

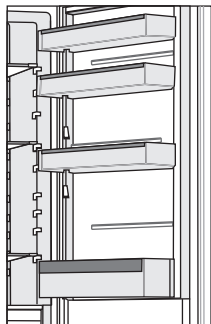

Wysokość przegród drzwiowych jest regulowana. Wyjmij przegrodę z rowka i zamontuj ją w wymaganym położeniu. Każda przegroda może udźwignąć maksymalnie 5 kg. Dolna przegroda drzwi jest odpowiednia dla butelek.

### MultiBox

Pojemnik MultiBox stanowi poręczne rozwiązanie do przechowywania żywności o silnym zapachu, takiej jak dojrzałe lub niebieskie sery, wędzone kielbasy i cebula. Pokrywka może również służyć jako tacka na jajka.

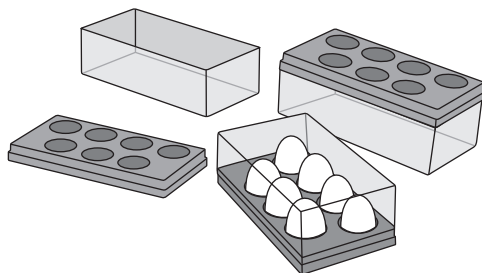

# OPIS URZĄDZENIA

## CoolFlow

System ten tworzy optymalną cyrkulację powietrza, aby utrzymać stałą temperaturę w całej komorze lodówki. Otwory wokół wentylatora nie mogą być zasłonięte ani zatkane.

## Jonizator powietrza (IonAir)

- Zaawansowany system wentylacyjny z dynamicznym chłodzeniem równomiernie rozprowadza jonizowane powietrze i wyrównuje temperaturę w całej chłodziarce. Powietrze wzbogacone o dodatkowe jony ujemne naśladuje naturalny mikroklimat, dzięki któremu żywność pozostaje świeża przez dłuższy okres czasu. Ponadto ze względu na brak różnic w temperaturze na każdej półce lodówki można położyć dowolny rodzaj żywności.
- Do włączania i wyłączania jonizatora powietrza służy przełącznik znajdujący się na obudowie wentylatora.

## Włączanie/wyłączanie jonizatora

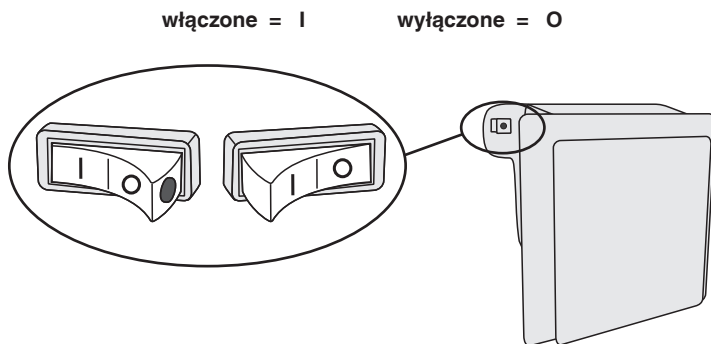

Gdy włączony zostanie jonizator, na wyłączniku widoczna będzie czerwona kropka.

## AdapTech

Innowacyjna technologia czujników pozwala dostosować pracę urządzenia do nawyków lub zachowania użytkownika. Inteligentny system adaptacyjny nadzoruje, analizuje i rejestruje z codzienną i cotygodniową częstotliwością użytkowanie urządzenia dostosowując jego działanie do rozpoznanych wzorców. Jeśli urządzenie jest w stanie przewidzieć zwiększoną częstotliwość otwierania drzwi, może wcześniej automatycznie obniżyć temperaturę, aby zapobiec wzrostowi temperatury żywności, gdy drzwi otwierane są częściej. Urządzenie będzie również przewidywało wkładanie do chłodziarki lub zamrażarki większych ilości żywności i dostosowywało się poprzez intensywniejsze chłodzenie lub zamrażanie.



## Zalecane rozmieszczenie

### Sekcje komory chłodziarki

- **Górna sekcja:** konserwy, chleb, wino, makarony itp.
- **Sekcja środkowa:** produkty mleczne, dania gotowe, desery, napoje bezalkoholowe, piwo i żywność gotowana itp.
- **Sekcja dolna:** mięso, produkty mięsne, delikatesy.
- **Szuflada na warzywa:** warzywa i świeże owoce.



Żywność, która szybko się psuje, należy przechowywać na końcu półki lub w tylnej części szuflady w najniższej temperaturze.



Nie należy przechowywać w lodówce owoców (bananów, ananasów, papai, owoców cytrusowych) i warzyw (cukinii, pomidorów, bakłażanów, ogórków, słodkiej papryki i ziemniaków) wrażliwych na niskie temperatury.

### Sekcje drzwi

- **Górna/środkowa komora drzwi:** jajka, masło, sery i sosy itp.
- **Dolna komora drzwi:** napoje, puszki i butelki itp.

## Zapobieganie kontaminacji żywności

**Należy stosować się do poniższych wskazówek, aby uniknąć kontaminacji żywności:**

- Otwieranie drzwiczek urządzenia na dłużej może w istotny sposób podwyższyć temperaturę w określonych strefach urządzeniach.
- Regularnie należy czyścić powierzchnie, które mogą wejść w kontakt z żywnością, oraz dostępny system odpływowy.
- Surowe mięso i ryby należy w chłodziarce przechowywać w do tego przeznaczonych naczyniach, aby nie weszły w kontakt z pozostałą żywnością.
- Jeżeli urządzenie będzie przez dłuższy czas puste, należy je wyłączyć, rozmrozić, oczyścić, wysuszyć i pozostawić otwarte drzwiczki, aby zapobiec powstaniu pleśni w urządzeniu.

## Przechowywanie świeżej żywności w lodówce

**Ważne zalecenia dotyczące przechowywania świeżej żywności**

- Aby zapewnić jakość świeżej żywności, ważne jest, aby:
  - żywność była dobrze zapakowana;
  - urządzenie miało właściwą temperaturę;
  - urządzenie było czyste.
- Zwrócić uwagę na datę przydatności do spożycia podaną na opakowaniu żywności.
- Żywność wkładaj do lodówki w szczelnie zamkniętych pojemnikach lub w odpowiednich opakowaniach. Zapobiegnie to gromadzeniu się lub rozprzestrzenianiu zapachów i zapewni suchość żywności.
- Nie należy przechowywać w lodówce materiałów łatwopalnych, niestabilnych lub wybuchowych.
- Otwarte butelki należy przechowywać w pozycji pionowej i szczelnie je zamykać.
- Niektóre roztwory organiczne, takie jak olejki eteryczne w skórce cytryny i pomarańczy oraz kwas masłowy, które mają długotrwały kontakt z tworzywami sztucznymi, mogą wnikać w materiał i powodować jego przedwczesne starzenie się.
- Nieprzyjemny zapach wskazuje na to, że urządzenie nie jest czyste lub zawiera zepsutą żywność (patrz rozdział "Konserwacja").
- Wyjmij z lodówki łatwo psujące się produkty spożywcze, jeśli przez dłuższy czas nie będzie Cię w domu.

## **Rozmrażanie urządzenia**

### **Automatyczne odszranianie komory chłodziarki**

Komora chłodziarki jest od czasu do czasu automatycznie odszraniana.

## **Czyszczenie urządzenia**



Przed rozpoczęciem czyszczenia należy wyłączyć urządzenie i wyjąć wtyczkę z gniazdka.



Nie należy używać ściernych środków czyszczących, ponieważ mogą one uszkodzić powierzchnię.

- Regularnie czyść wnętrze urządzenia letnią wodą. W razie potrzeby dodać do wody neutralny środek czyszczący lub specjalny środek do czyszczenia lodówek. Wyczyść wszystkie powierzchnie za pomocą miękkiej ściereczki. Wytrzyj czyszczone elementy ściereczką zwilżoną czystą wodą i dokładnie wysusz.
- Nie należy wkładać części urządzenia do zmywarki do naczyń: może to spowodować ich uszkodzenie.



Jeżeli urządzenie nie będzie używane przez dłuższy okres czasu, należy je wyłączyć za pomocą odpowiedniego przycisku i odłączyć od sieci elektrycznej. Opróżnij, rozmroź i wyczyść urządzenie, a następnie pozostaw drzwiczki uchylone.

## Czyszczenie filtra wilgoci

Filtr wilgoci znajduje się w dolnej części półki nad szufladą na owoce i warzywa.

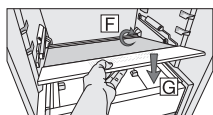
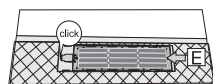
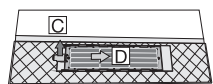
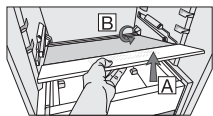

1. Wymij górną szufladę.
2. Maksymalnie podnieś półkę z przodu (A). Następnie wyciągnij ją z rowków w tylnej części urządzenia (B).
3. Ostrożnie odwróć półkę, tak aby jej dolna strona była skierowana do góry.
4. Połóż półkę na płaskiej powierzchni.
5. Wyjmij filtr. W tym celu podnieś do góry języczek zaznaczony strzałką C. Następnie wsunąć filtr w kierunku pokazanym strzałką D.
6. Przemyc filtr wodą i dokładnie wysuszyć. Jeśli na powierzchni filtra są trudne do usunięcia zabrudzenia, wyczyścić je łagodnym detergentem i miękką szmatką. Następnie wypłukać detergent dokładnie wodą.
7. Umieść filtr z powrotem: przesun go w kierunku wskazanym przez strzałkę E. Kliknięcie oznacza, że filtr jest mocno osadzony na swoim miejscu.
8. Odwróć półkę i włóż ją z powrotem. Sprawdź, czy prawidłowo wchodzi w rowki z tyłu urządzenia (strzałka F). Ostrożnie obniż półkę, aby umieścić ją na wierzchu szuflady na owoce i warzywa, jak wskazuje strzałka G.

## Tabela usterek

Jeśli masz wątpliwości, czy urządzenie działa prawidłowo, nie powinieneś od razu zakładać, że jest ono wadliwe. Zalecamy, aby w każdym przypadku sprawdzić punkty przedstawione w poniższej tabeli.

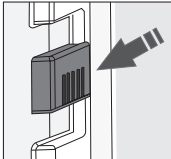
Problem	Przyczyna/rozwiązanie
Urządzenie jest podłączone do prądu, ale nie działa.	Sprawdź, czy gniazdko elektryczne jest pod napięciem i czy urządzenie jest włączone.
Urządzenie chłodzi się nieprzerwanie przez długi czas. 	<p>Sprężarka pracuje przez dłuższy czas przy niskiej wydajności (niskie zużycie energii / wysoka wydajność). Jest to najbardziej efektywna forma pracy. Na pracę urządzenia mogą mieć wpływ również następujące czynniki:</p> <ul style="list-style-type: none"> <li>• Temperatura otoczenia jest zbyt wysoka.</li> <li>• Drzwi były otwierane zbyt długo lub zbyt często.</li> <li>• Drzwi nie są prawidłowo zamknięte.</li> <li>• Drzwi nie zamykają się prawidłowo (uszczelka jest brudna, drzwi są źle ustawione lub uszczelka jest uszkodzona itp.)</li> <li>• Włożono zbyt dużo nowej żywności w tym samym czasie.</li> <li>• Niewystarczająca cyrkulacja powietrza wokół sprężarki i skraplacza. Sprawdź, czy wokół urządzenia jest wystarczająca wentylacja (Patrz oddzielna instrukcja instalacji).</li> <li>• Czujnik chłodziarki jest zablokowany przez świeżą żywność.</li> <li>• Dopilnować, by wokół czujnika był swobodny przepływ powietrza (nie dotyczy wszystkich modeli).</li> </ul>
Kondensacja na szklanej półce nad szufladami w komorze lodówki.	<ul style="list-style-type: none"> <li>• Sprawdź, czy drzwi są prawidłowo zamknięte i czy dobrze uszczelniają.</li> <li>• Jest to problem przejściowy, którego nie można całkowicie uniknąć w okresach wysokich temperatur otoczenia i wysokiej wilgotności. Problem znika, gdy temperatura i wilgotność wrócą do normalnego poziomu. Zaleca się częstsze czyszczenie szuflad i od czasu do czasu wycieranie kapiących kropel.</li> <li>• Pakuj żywność w torebki lub inne hermetyczne opakowania.</li> </ul>
Symbol <b>D</b> miga.	<ul style="list-style-type: none"> <li>• Drzwi były otwierane zbyt długo lub zbyt często.</li> <li>• Drzwi nie zamykają się prawidłowo (uszczelka jest brudna, drzwi są źle ustawione lub uszczelka jest uszkodzona itp.)</li> <li>• Włożono zbyt dużo nowej żywności w tym samym czasie.</li> </ul>
Drzwi nie otwierają się łatwo.	Próbujesz otworzyć drzwi urządzenia tuż po ich zamknięciu. Wtedy otwieranie drzwi jest utrudnione. Gdy drzwi są otwierane, z urządzenia wydostaje się pewna ilość chłodnego powietrza, która zostaje zastąpiona ciepłym powietrzem pochodzącym ze środowiska. W miarę ochładzania się powietrza tworzy się niewielkie podciśnienie, która utrudnia otwieranie drzwi. Po kilku minutach sytuacja wraca do normy i drzwi znów otwierają się z łatwością.

## USTERKI

Problem	Przyczyna/rozwiązanie
Oświetlenie LED nie działa.	Niedziałające oświetlenie LED należy skonsultować z serwisantem. Ze względów bezpieczeństwa nie wolno samodzielnie naprawiać oświetlenia LED.
Urządzenie wydaje dźwięki.	<ul style="list-style-type: none"><li>• Urządzenie jest chłodzone przez układ chłodniczy ze sprężarką (a w niektórych modelach także z wentylatorem), która wydaje dźwięki. Poziom hałasu zależy od instalacji urządzenia, jego prawidłowego użytkowania i wieku.</li><li>• Po podłączeniu urządzenia do sieci elektrycznej hałas powodowany przez kompresor lub przepływający czynnik chłodniczy może być nieco głośniejszy. Nie jest to oznaką usterki i nie ma wpływu na żywotność urządzenia. Po pewnym czasie urządzenie będzie wydawało mniej hałasu.</li><li>• Urządzenie może być chwilowo głośniejsze, jeśli drzwi były otwierane zbyt długo lub zbyt często, jeśli do urządzenia włożono dużą ilość świeżej żywności lub włączono funkcję intensywnego zamrażania lub intensywnego chłodzenia.</li></ul>
Nadmierne tworzenie się lodu.	<ul style="list-style-type: none"><li>• Drzwi nie są prawidłowo zamknięte.</li><li>• Drzwi nie zamykają się prawidłowo (uszczelka jest brudna, drzwi są źle ustawione lub uszczelka jest uszkodzona itp.)</li></ul>

Jeśli nie można rozwiązać problemu, należy skontaktować się z centrum serwisowym. W takim przypadku należy podać typ, model i numer seryjny podany na tabliczce znamionowej lub etykiecie umieszczonej wewnątrz urządzenia.

## Utylizacja opakowań i urządzeń

To urządzenie jest wykonane z materiałów nienaruszających równowagi ekologicznej. Po zakończeniu okresu użytkowania urządzenie należy zutylizować w odpowiedzialny sposób. W celu uzyskania informacji na temat tej metody należy skontaktować się z lokalnymi władzami.



Patrz również rozdział “Utylizacja” w instrukcji bezpieczeństwa.

Opakowanie urządzenia może być poddane recyklingowi. Mogły zostać użyte następujące materiały:

- Karton.
- Folia polietylenowa (PE).
- Polistyren wolny od CFC (twarda pianka PS).

Materiały te muszą być utylizowane w sposób odpowiedzialny i zgodnie z przepisami rządowymi.



Urządzenie jest oznaczone przekreślonym symbolem pojemnika na kółkach, aby zwrócić uwagę na wymóg osobnej utylizacji domowych urządzeń elektrycznych. Oznacza to, że urządzenie nie może być wyrzucane do niesegregowanych odpadów domowych po zakończeniu jego okresu użytkowania. Urządzenie musi zostać przewiezione do specjalnego miejsca przetwarzania odpadów komunalnych w celu ich oddzielenia lub do sprzedawcy, który świadczy tę usługę.

Gromadzenie i utylizacja sprzętu gospodarstwa domowego oddzielnie pozwala uniknąć szkodliwych skutków dla ludzi i środowiska. Zapewnia to możliwość odzysku materiałów użytych do produkcji urządzenia oraz osiągnięcie znacznych oszczędności w zużyciu energii i surowców.



### **Deklaracja zgodności**

Niniejszym oświadczamy, że nasze produkty są zgodne z obowiązującymi europejskimi dyrektywami, rozporządzeniami i wymaganiami, jak również ze wszystkimi wymaganiami zawartymi w normach, do których się odwołujemy.

Instrukcje użytkowania można znaleźć również na naszej stronie internetowej:  
[www.asko.com](http://www.asko.com)

 **ASKO**



881265

pl (01-23)