



UWAGA

1. UWAGA: Przed instalacją lub użyciem tego urządzenia zapoznaj się z informacjami dotyczącymi bezpieczeństwa i ochrony przed porażeniem elektrycznym, umieszczonymi w dolnej części obudowy urządzenia.
2. UWAGA: Aby uniknąć ryzyka pożaru lub porażenia prądem, nie należy narażać tego urządzenia na działanie deszczu lub wilgoci. Nie wystawiaj urządzenia na działanie kapiącej lub tryskającej wody i nie stawiaj na nim naczyń napełnionych cieczą, na przykład wazonów.
3. UWAGA: Baterie i akumulatory nie mogą być narażone na działanie ekstremalnych temperatur, takich jak bezpośrednie działanie promieni słonecznych, ognia, itp.
4. UWAGA: Wtyczka zasilania służy do odłączania urządzenia od źródła zasilania i dlatego musi być łatwo dostępna.
5.  W razie otwarcia urządzenia i zablokowania mechanizmu zabezpieczających grozi ryzyko napromieniowania niewidzialnym promieniowaniem laserowym. Nie narażaj się na oddziaływanie promieni laserowych.
6.  Prawidłowa likwidacja produktu. To oznaczenie wskazuje, że tego produktu nie wolno w krajach UE wyrzucać do zwykłych pojemników na odpady zmieszane. Aby zapobiec możliwym szkodom dla środowiska lub zdrowia ludzkiego spowodowanym niekontrolowaną utylizacją odpadów, prosimy o prawidłowy recykling tego produktu w celu promowania zrównoważonego ponownego wykorzystania materiałów. Zużyty produkt należy oddać do punktu zbiórki lub skontaktować się ze sprzedawcą, u którego produkt został zakupiony. Sprzedawca może odebrać ten produkt i zapewnić jego ekologiczny recykling.
7. Nie wolno kłaść na urządzeniu źródeł otwartego ognia, takich jak zapalone świece.
8. Podczas utylizacji baterii należy przestrzegać podstawowych zasad ochrony środowiska.
9. Korzystaj z tego urządzenia w umiarkowanej strefie klimatycznej.
10. Tabliczka znamionowa i oznaczenia znajdują się na spodzie urządzenia.
11. Nadmierne ciśnienie akustyczne w słuchawkach może spowodować uszkodzenie słuchu.
12. Wtyczka sieciowa urządzenia nie może być blokowana przez inne przedmioty podczas użytkowania i musi być łatwo dostępna.
13. Aby całkowicie odłączyć urządzenie od sieci elektrycznej, należy wyjąć wtyczkę z gniazda sieciowego.

UWAGA

Przy nieprawidłowej wymianie baterii grozi niebezpieczeństwo wybuchu.
Jako zamiennik należy stosować tylko taki sam lub równoważny typ.

UWAGA

ABY UNIKNĄĆ POŻARU LUB PORAŻENIA PRĄDEM, NIE NALEŻY WYSTAWIAĆ URZĄDZENIA NA DZIAŁANIE DESZCZU LUB WILGOCI.

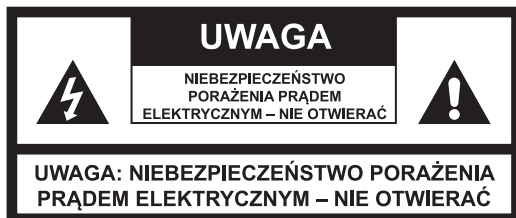

SYMBOL BŁYSKAWICY umieszczony w trójkącie równobocznym informuje użytkownika o istnieniu wewnątrz urządzenia niez izolowanego „niebezpiecznego napięcia“, którego natężenie może być tak duże, że spowoduje obrażenia w wyniku porażenia prądem.

Poniższa etykieta dołączona do urządzenia zawiera prawidłową procedurę obchodzenia się z wiązką laserową:

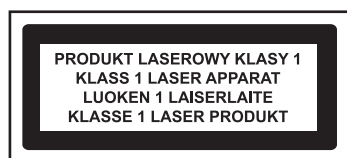

ETYKIETA PRODUKT LASEROWY KLASY 1 (CLASS 1 LASER PRODUCT)

Ta etykieta, umieszczona w miejscu pokazanym na rysunku, wskazuje na obecność urządzenia laserowego wewnątrz urządzenia.

ETYKIETA OSTRZEGAJĄCA O PROMIENIOWANIU

Etykieta ta znajduje się wewnątrz urządzenia. Por. rysunek. Ostrzega przed dalszymi działaniami wykonywanymi na urządzeniu. To urządzenie zawiera laser emitujący wiązki zgodnie z limitem dla produktów laserowych klasy 1.



WSKAZÓWKI BEZPIECZEŃSTWA

- 1. PRZECZYTAJ INSTRUKCJE** – Przed użyciem tego produktu należy przeczytać wszystkie instrukcje dotyczące bezpieczeństwa oraz instrukcję obsługi.
- 2. ZACHOWAJ INSTRUKCJE** – Zachowaj instrukcje bezpieczeństwa i obsługi do wykorzystania w przyszłości.
- 3. ZWRACAJ UWAGĘ NA OSTRZEŻENIA** – Przestrzegaj wszystkich ostrzeżeń umieszczonych na produkcie oraz w instrukcji obsługi.
- 4. PRZESTRZEGAJ INSTRUKCJI** – Należy przestrzegać wszystkich instrukcji dotyczących obsługi i użytkowania.
- 5. WODA I WILGOĆ** – Tego urządzenia nie wolno używać w pobliżu wody, np. w pobliżu wanien, zlewów, zlewozmywaków kuchennych, pojemników na pranie, basenów ani w wilgotnych środowiskach.
- 6. WENTYLACJA** – Urządzenie należy umieścić w takim miejscu i w takiej pozycji, aby nie utrudniać prawidłowej wentylacji. Nie należy umieszczać tego urządzenia na łóżku, kanapie, macie lub podobnej powierzchni, która może blokować otwory wentylacyjne; nie należy umieszczać tego urządzenia w zamkniętej przestrzeni, takiej jak regał lub szafka, gdzie przepływ powietrza przez otwory wentylacyjne może być ograniczony.
- 7. CIEPŁO** – Urządzenie należy umieścić z dala od źródeł ciepła, takich jak grzejniki przestrzenne, grzejniki konwekcyjne, piece lub podobne urządzenia wytwarzające ciepło (w tym wzmacniacze).
- 8. ŹRÓDŁA ZASILANIA** – To urządzenie może być podłączone wyłącznie do źródła zasilania, którego typ jest wskazany w instrukcji obsługi lub oznaczony na urządzeniu.
- 9. OCHRONA KABLA ZASILAJĄCEGO** – Kabel zasilający należy poprowadzić tak, aby nie można było po nim deptać oraz aby nie doszło do jego zgniecenia przez położone na nim przedmioty.
- 10. PRZEWODY ELEKTRYCZNE** – Antenę zewnętrzną należy umieścić poza zasięgiem przewodów elektrycznych.
- 11. PRZEDOSTANIE SIĘ CIAŁ OBCYCH LUB CIECZY DO URZĄDZENIA** – Uważaj, aby przez otwory wentylacyjne nie przedostały się do urządzenia żadne przedmioty ani ciecze.
- 12. OSTRZEŻENIE PRZED WYŁADOWANIEM ELEKTROSTATYCZNYM** – Wyładowania elektrostatyczne mogą spowodować nieprawidłowe działanie wyświetlacza lub sprawić, że urządzenie przestanie reagować na sterowanie. Wyłącz urządzenie i odłącz je od sieci elektrycznej. Po kilku sekundach ponownie podłącz urządzenie.
- 13. USZKODZENIE WYMAGAJĄCE NAPRAWY** – Urządzenie musi być naprawione przez wykwalifikowanego technika serwisowego w następujących przypadkach:
 - a. Doszło do uszkodzenia kabla zasilającego lub wtyczki zasilającej.
 - b. Do produktu przedostały się przedmioty obce lub ciecze.
 - c. Urządzenie zostało narażone na działanie deszczu.
 - d. Urządzenie spadło na podłogę lub doszło do uszkodzenia jego pokrywy.
 - e. Urządzenie nie działa normalnie.
- 14. NAPRAWY** – Użytkownik nie powinien podejmować prób samodzielnej naprawy urządzenia, z wyjątkiem sytuacji opisanych w niniejszej instrukcji. Jakiegokolwiek inne naprawy powinny być wykonywane wyłącznie przez wykwalifikowanego technika serwisowego.

Uwagi:

- a. Zabrudzone lub porysowane płyty CD mogą przeszkadzać. Wymień lub wyczyść płytę CD.
- b. W przypadku wyświetlenia błędu lub wystąpienia usterki należy odłączyć przewód zasilania (przewód sieciowy) i wyjąć wszystkie baterie. Następnie włącz ponownie urządzenie.

PRZED WŁĄCZENIEM

Uwagi: PŁYTY KOMPAKTOWE (CD).

Zanieczyszczone, uszkodzone lub zdeformowane płyty mogą uszkodzić urządzenie, dlatego należy zwrócić uwagę na poniższe informacje:

- a. Obsługiwane płyty kompaktowe. Używaj wyłącznie dysków kompaktowych z poniższym znakiem.
- b. Płyty CD muszą zawierać wyłącznie cyfrowe sygnały audio.



ELEMENTY STERUJĄCE

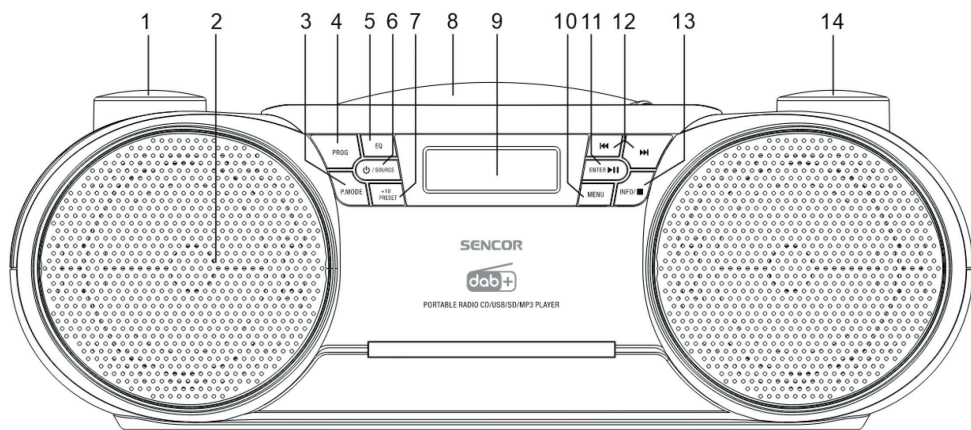

1. Pokrętko Volume (Głośność)
2. Głośnik
3. P. Mode (Tryb odtwarzania: Repeat (Powtarzanie), Repeat 1 (Powtarzanie 1), Random (Losowo))
4. PROG (Programowanie: CD Memory (Pamięć CD) / Radio Preset (Zaprogramowane stacje radia))
5. EQ (Korektor: Flat (Liniowy) / Rock / Pop / Classic (Muzyka klasyczna) / Jazz)
6. ⏻ Standby (Tryb czuwania) / Source (Źródło)
7. PRESET (Pamięć) / +10
8. Drzwiczki napędu CD
9. Wyświetlacz LCD
10. Menu (menu System (System), menu DAB, menu FM)
11. Enter (Potwierdź) / ▶|| (Play/pauze (Odtwarzanie/pauza), Auto Scan (Automatyczne skanowanie), Pairing (Parowanie))
12. SKIP Back- (Skok wstecz -) / ◀◀, SKIP Forward+ (Skok do przodu +) / ▶▶▶
13. Info (Informacje) / ■ (STOP)
14. Pokrętko Tuning (Strojenie)
15. Złącze Aux-in jack 3,5 mm (Wejście zewnętrzne)
16. Złącze słuchawkowe jack 3,5 mm
17. Port USB do odtwarzania z pamięci flash
18. Port na kartę SD/MMC
19. Antena teleskopowa FM i DAB
20. Gniazdo AC (Zasilanie sieciowe)
21. Zasobnik na baterie

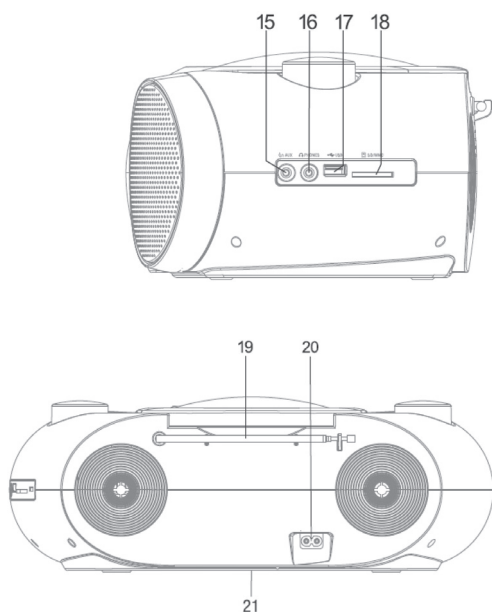

PILOT ZDALNEGO STEROWANIA

1. Standby (Tryb czuwania) / Source (Źródło)
2. SLEEP (Drzemka)
3. EQ (Korektor)
4. PROG (Programowanie) / CLK.SET (Ustawienie zegara)
5. SKIP Back- (Skok wstecz -) /
6. PAIRING (Parowanie)
7. PRZYCIISK FOLDER (Folder) / STATION PRESET (Wybór stacji) -
8. MUTE (Wyciszanie dźwięku)
9. MENU
10. ENTER (Potwierdzenie)
11. TIMER (Minutnik)
12. P. MODE (Tryb odtwarzania)
13. SKIP Forward+ (Skok do przodu +) /
14. (Play/pause (Odtwarzanie/Pauza), SCAN (Skanowanie))
15. PRESET (Pamięć) / +10
16. STOP (Zatrzymanie) / INFO (Informacje)
17. PRZYCIISK FOLDER (Folder) / STATION PRESET (Wybór stacji) ++
18. VOL - (Głośność -)
19. VOL+ (Głośność +)

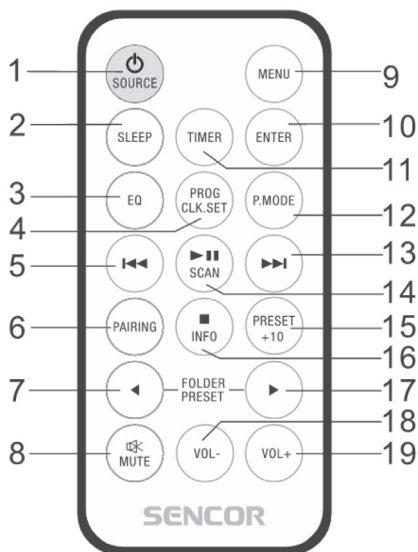

INSTALACJA BATERII W PILOCIE ZDALNEGO STEROWANIA

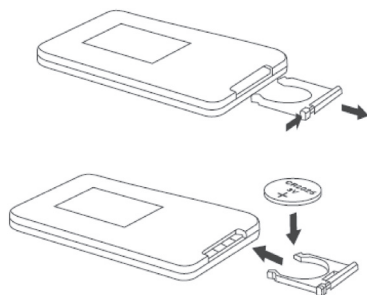

Naciśnij zatrzask pokrywy w sposób pokazany na rysunku i wysuń pokrywę.

Włóż jedną baterię CR2025 do pokrywy pilota zdalnego sterowania zgodnie z oznaczeniami biegunowości („+” i „-”).

Włóż baterię w uchwyt do pilota, lekko ściśnij i wsuń aż do kliknięcia.

Uwaga:

1. Jeśli pilot zdalnego sterowania nie będzie przez dłuższy czas używany, dojdzie do rozładowania baterii i pilot przestanie działać. W takim przypadku należy wymienić baterię na nową.
2. Baterii w pilocie nie wolno narażać na działanie nadmiernie wysokiej temperatury, na przykład na skutek bezpośredniego działania promieni słonecznych, ognia itp.

OPCJA 1: ZASILANIE Z SIECI

Podłącz przewód zasilania sieciowego:

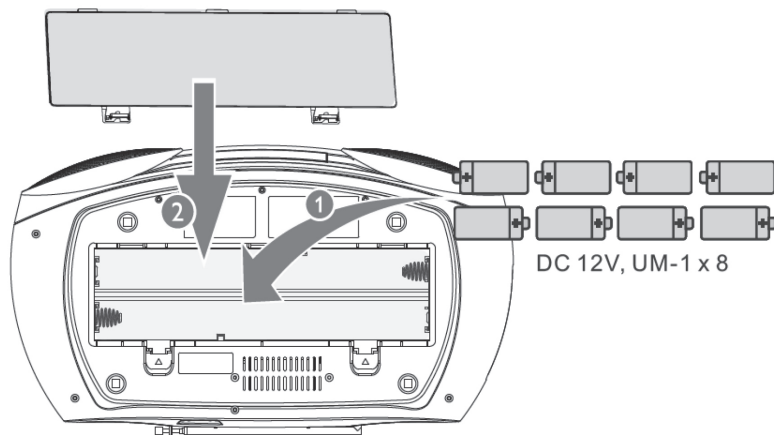

- do gniazda AC~ MAINS w urządzeniu.
- do gniazda ściennego.

OPCJA 2: ZASILANIE Z BATERII



- Baterie zawierają substancje chemiczne, dlatego podczas ich likwidacji należy postępować zgodnie z przepisami.
 - Baterie nie wchodzią w skład wyposażenia.
1. Otwórz zasobnik na baterie.
 2. Włóż 8 baterii (typ: R-20, UM-1 lub ogniwa D) z zachowaniem biegunowości (+/-).
 3. Zamknij zasobnik na baterie.

WŁĄCZANIE

Naciśnij przycisk /SOURCE - system przełączy się na ostatnio wybrane źródło. Aby wybrać inne źródło, należy kilkakrotnie nacisnąć przycisk /SOURCE. Aby zmienić język urządzenia, patrz rozdział UŻYWANIE MENU SYSTEMU.

PRZEŁĄCZENIE NA TRYB CZUWANIA

1. Naciśnij i przytrzymaj przycisk  przez 2 sekundy, aby przełączyć system w tryb czuwania. Zegar (jeżeli jest ustawiony) pojawi się na panelu wyświetlacza.
2. Podświetlenie ściemnieje.

Uwaga:

W trybie CD, CARD (Karta), USB, Aux (Wejście zewnętrzne) i Bluetooth produkt automatycznie przełączy się w tryb gotowości, jeżeli w ciągu 15 minut nie zostanie wykryty żaden sygnał audio.

USTAWIENIA CZASU

1. Naciśnij przycisk MENU w trybie czuwania, aby włączyć menu systemu i przycisk ENTER, aby je otworzyć.
2. Naciśnij kilkakrotnie przycisk ◀◀/▶▶, aby wybrać Czas i naciśnij przycisk ENTER.
3. W menu Czas można wybierać następujące opcje, naciskając wielokrotnie przycisk ◀◀/▶▶:

[Ustaw czas/datę] (Ustaw czas/datę)

[Aktual. czasu]: Zaktualizuj czas z

↳ [Z DAB i FM] (Czas aktualizacji z audycji DAB / audycji FM)

↳ [Aktualizacja z DAB] (Aktualizacja z DAB)

↳ [Aktualizacja z FM] (Aktualizacja z FM)

↳ [Nie aktualizuj] (Brak aktualizacji)

[Format zegara] (Ustawianie 12/24 godzin)

[Format daty] (Ustawianie formatu daty)

Zapisz ustawienia naciskając przycisk ENTER.

Naciśnij przycisk STOP, aby powrócić do poprzedniego kroku.

Lub naciśnij przycisk MENU, aby wyjść z menu.

Uwaga: Po 30 sekundach bezczynności system automatycznie wychodzi z trybu ustawiania czasu.

ODTWARZANIE DYSKÓW CD

1. Naciśnij przycisk **SOURCE**, aby wybrać źródło CD.
2. Otwórz napęd dysków.
3. Włóż płytę zadrukowaną stroną do góry, a następnie zamknij napęd dysków.
 - ↳ Odtwarzanie rozpocznie się automatycznie.

ODTWARZANIE Z URZĄDZENIA USB / KARTY SD-MMC

Zadbaj, aby urządzenie USB albo karta pamięci zawierały obsługiwane pliki audio.

1. Naciśnij przycisk **SOURCE**, aby wybrać źródło USB lub CARD (Karta).
2. Włóż urządzenie pamięci masowej USB do portu USB lub kartę pamięci do gniazda karty. Styki karty pamięci będą zwrócone w stronę dolnej części radia.
 - ↳ Odtwarzanie rozpocznie się automatycznie. Jeśli tak się nie stanie, naciśnij przycisk ▶||.

Uwaga:

Do podłączenia urządzeń flash USB **NIE UŻYWAJ** przedłużaczy USB.

Taki kabel może wychwytywać ewentualne szумы, które mogą naruszyć transfer danych.

Zawsze podłączaj urządzenie flash USB bezpośrednio do portu USB, bez kabli przedłużających USB.

Maksymalne natężenie prądu dla USB wynosi 0,5 A; funkcja ładowania/zasilania urządzeń zewnętrznych nie jest obsługiwana.

Uwaga: Ze względu na ilość urządzeń na rynku kompatybilność i obsługa odtwarzania wszystkich mediów nie jest zagwarantowana. Nośniki pamięci, które chcesz podłączyć, należy wcześniej sprawdzić lub sformatować w systemie plików FAT32. Nie należy używać przedłużaczy USB.

ODTWARZANIE Z URZĄDZENIA BLUETOOTH

- Efektywny zasięg działania systemu i sparowanego urządzenia wynosi około 10 metrów.
- Wszelkie przeszkody pomiędzy systemem a urządzeniem mogą zmniejszyć zasięg działania.
- Nie ma gwarancji zgodności ze wszystkimi urządzeniami Bluetooth.
- Ten system ma automatycznie dozwolone parowanie Bluetooth.

1. Wciśnij przycisk **SOURCE** i wybierz tryb Bluetooth.
 - ↳ Zostanie wyświetlony komunikat [BLUETOOTH].
 - ↳ Urządzenie przełączy się w tryb parowania, a na wyświetlaczu zacznie migać komunikat [Pairing].
2. Włącz funkcję Bluetooth w urządzeniu Bluetooth i wyszukaj urządzenia Bluetooth, które mogą zostać sparowane (patrz instrukcja obsługi urządzenia).
3. Gdy zostanie wyświetlona lista urządzeń, wybierz **[SPT 6500]**, aby rozpocząć parowanie i łączenie. Po pomyślnym sparowaniu i połączeniu, produkt ten będzie odtwarzał muzykę, a na wyświetlaczu pojawi się komunikat [Connected] (Bluetooth podłączony).
4. Odtwarzanie dźwięku w urządzeniu Bluetooth.
 - ↳ Dźwięk jest przesyłany strumieniowo z urządzenia Bluetooth do tego produktu.
 - Aby przejść do poprzedniej/kolejnej ścieżki, wciśnij przycisk **◀◀/▶▶**.
 - Aby wstrzymać lub wznowić odtwarzanie, naciśnij przycisk **▶||**.

Uwaga:

Jeżeli nie widzisz **[SPT 6500]** na swoim urządzeniu, naciśnij i przytrzymaj przycisk ENTER/▶|| przez 2 sekundy, aby otworzyć tryb parowania - komunikat [PAIRING] pojawi się na wyświetlaczu.

ODŁĄCZANIE URZĄDZENIA BLUETOOTH

- Naciśnij i przytrzymaj przycisk ENTER/▶|| przez 2 sekundy;
- Wyłącz Bluetooth w swoim urządzeniu;
- Przesuń urządzenie poza zasięg komunikacji.

PODŁĄCZANIE INNEGO URZĄDZENIA BLUETOOTH

Wyłącz Bluetooth w urządzeniu, z którego aktualnie korzystasz, a następnie podłącz inne urządzenie.

ODTWARZANIE Z URZĄDZENIA ZEWNĘTRZNEGO (AUX)

Tego produktu można również używać do słuchania dźwięku z zewnętrznego urządzenia audio, takiego jak odtwarzacz MP3.

1. Naciśnij kilkakrotnie przycisk **SOURCE**, aby wybrać źródło [AUX] (Zewnętrzne).
2. Podłącz kabel audio (3,5 mm, niedołączony do zestawu):
 - do gniazda AUX-in w urządzeniu.
 - do gniazda słuchawkowego w urządzeniu zewnętrznym.
3. Rozpocznij odtwarzanie na urządzeniu zewnętrznym (patrz instrukcja obsługi urządzenia).
4. Wyreguluj główny poziom głośności w urządzeniu zewnętrznym i w urządzeniu głównym.

Uwaga:

Po podłączeniu i rozpoczęciu odtwarzania, zwiększ poziom głośności w urządzeniu zewnętrznym do maksimum. Przeczytaj poniższą notatkę. W przeciwnym razie jednostka główna przełączy się na tryb czuwania (tryb ECO), jakby na wejściu nie było żadnego sygnału audio. Nie jest to usterka.



Uwaga:

Przed podłączeniem urządzenia do głośnika BT należy upewnić się, że sygnał wyjściowy z urządzenia ma minimalny poziom (minimalna głośność wyjściowa). Zapobiegnie to zniszczeniu radia.

OPCJE ODTWARZANIA



OBSŁUGA ODTWARZANIA

W trybie CD, USB lub CARD można sterować odtwarzaniem za pomocą następujących operacji.

	Krótkie naciśnięcie: Przejście do poprzedniego lub następnego utworu; Wciśnięcie i przytrzymanie: Przewijanie utworów do przodu lub do tyłu, zwolnienie przycisku wznowia odtwarzanie.
PRESET (Pamięć) / +10	Wciśnij, aby przeskakiwać ścieżki co 10.
	Uruchomienie lub zatrzymanie odtwarzania.
	Zatrzymywanie odtwarzania.
P.MODE (Tryb odtwarzania)	REP-1 (Powtarzanie 1): Bieżąca ścieżka będzie odtwarzana wielokrotnie. REP-DIR (Powtarzanie katalogu): Bieżący folder muzyczny będzie odtwarzany wielokrotnie. REP-ALL (Powtórz wszystko): Wszystkie utwory będą odtwarzane wielokrotnie. RANDOM (Losowo): Odtwarzanie losowych ścieżek.
Rada: Tylko REP-1 i ALL mogą być wybrane podczas odtwarzania zaprogramowanych ścieżek.	

PROGRAMOWANIE UTWORÓW

Podczas odtwarzania płyty CD, można zaprogramować maksymalnie 20 ścieżek z płyty CD-MP3; w trybie USB lub CARD, można zaprogramować maksymalnie 99 ścieżek.

1. Naciśnij przycisk , aby zatrzymać odtwarzanie.
2. Naciśnij przycisk **PROG**, aby włączyć tryb programowania.
Wyświetlany i migający symbol ← [MEM] [P-1 T—01] [P-1 T-01] lub CD-MP3 zawiera folder(y) [P 01 F- -01 001].
3. Naciśnij kilkakrotnie przycisk , aby wybrać ścieżkę, a następnie naciśnij przycisk **PROG**, aby potwierdzić.
4. Lub naciśnij przycisk +10, aby pomijać utwory w wielokrotnościach 10, a następnie naciśnij przycisk **PROG**, aby potwierdzić.
5. Powtórz kroki 3–4, aby zaprogramować dodatkowe ścieżki.
6. Aby odtworzyć zaprogramowane ścieżki, wciśnij przycisk .
- Aby usunąć program, wciśnij dwukrotnie przycisk STOP.

USTAWIENIA DŹWIĘKU [EQ]

Podczas odtwarzania można regulować głośność i wybierać różne efekty dźwiękowe.

- **VOLUME +/- (Głośność +/-)**
Przekręć pokrętkę głośności na górze produktu, aby zwiększyć lub zmniejszyć poziom głośności.
- **SOUND (Dźwięk)**
Naciśnij przycisk **EQ**, aby wybrać wstępnie ustawiony efekt dźwiękowy:
[FLAT] (Liniowy) > [ROCK] > [POP] > [JAZZ] > [CLASSIC] (Muzyka klasyczna)

SŁUCHANIE RADIA FM

STROJENIE RADIA FM

Aby uzyskać optymalny odbiór, należy całkowicie wysunąć antenę FM i wyregulować jej położenie.

1. Naciśnij kilkakrotnie przycisk **SOURCE**, aby wybrać źródło FM.
2. Naciśnij i przytrzymaj przycisk **◀◀/▶▶** przez 2 sekundy.
 - ↳ Zostanie wyświetlony komunikat [Auto strojenie].
 - ↳ Urządzenie automatycznie dostroi się do stacji o silnym odbiorze.
3. Powtórz krok 2, aby dostroić inne stacje.

Strojenie stacji ze słabym sygnałem:

Przekręć pokrętkę strojenia, aż do uzyskania lepszego odbioru.

AUTOMATYCZNE ZAPISYWANIE STACJI RADIOWYCH

Można zapisać maksymalnie 30 preselekcji stacji radia FM.

1. W trybie FM
2. Naciśnij i przytrzymaj przycisk **ENTER ▶/■** przez 2 sekundy.
 - ↳ Zostanie wyświetlony komunikat [Auto strojenie].
 - ↳ Urządzenie przechowuje w pamięci wszystkie dostępne stacje radiowe FM.
 - ↳ Stacje radiowe są dostrajane automatycznie.

RĘCZNE ZAPISYWANIE STACJI RADIOWYCH

Można zapisać maksymalnie 30 preselekcji stacji radia FM.

1. Ustaw żadaną stację radiową FM.
2. Aby włączyć tryb pamięci masowej, należy nacisnąć i przytrzymać przez 2 sekundy przycisk **PROG**.
3. Naciśnij kilkakrotnie przycisk **◀◀/▶▶** lub obróć pokrętkę strojenia, aby przypisać numer (od 1 do 30) do tej stacji radiowej, a następnie naciśnij przycisk **ENTER**, aby potwierdzić.
 - ↳ Zostanie wyświetlony komunikat [Program " Numer programu " Zapisz].
4. Aby zapisać kolejne stacje, należy powtórzyć powyższe czynności.

Uwaga:

Aby usunąć wcześniej zapisaną stację, należy w jej miejsce zapisać inną stację.

WYBIERANIE ZAPROGRAMOWANEJ STACJI RADIOWEJ

1. W trybie FM naciśnij przycisk **PROG**, aby włączyć ładowanie stacji.
2. Naciśnij kilkakrotnie przycisk **◀◀/▶▶** lub obróć pokrętkę strojenia, aby wybrać numer stacji
3. Aby potwierdzić, wciśnij przycisk **ENTER**.

WYŚWIETLANIE INFORMACJI O AUDYCJACH FM

Na wyświetlaczu audycji FM w pierwszym wierszu wyświetlana jest nazwa stacji, a w drugim wierszu informacje o usłudze dla bieżącej stacji.

Naciśnij kilkakrotnie przycisk **INFO/■**, aby wyświetlić następujące informacje (jeżeli są dostępne).

- Radiotekst
- Typ programu (PTY)
- Nazwa multiplexu
- Odbiór stereofoniczny lub monofoniczny
- Czas
- Data

OBSŁUGA MENU FM

1. W trybie FM, naciśnij przycisk **MENU**, aby otworzyć menu FM.
2. Naciśnij kilkakrotnie przycisk **◀◀/▶▶** lub obróć pokrętkę strojenia, aby przełączać się między tymi menu:
[Nast. strojenia]
 - ↳ [Wszystkie stacje]: Wyszukaj wszystkie dostępne stacje radiowe FM.
 - ↳ [Tylko silne stacje]: Wyszukuj tylko silne stacje radiowe FM.[Ustawienia audio]
 - ↳ [Stereo] (Stereo włączone): Transmisja stereofoniczna
 - ↳ [Mono] (Wymuszone mono): przełączenie na dźwięk monofoniczny w celu poprawy odbioru
3. Naciśnij przycisk **ENTER**, aby otworzyć menu.

SŁUCHANIE STACJI RADIOWYCH DAB

Uwaga:

- Aby uzyskać optymalny odbiór, należy całkowicie wysunąć antenę i wyregulować jej położenie.
- Można zaprogramować maksymalnie 30 stacji radiowych DAB.

PIERWSZE UŻYCIE

1. Naciśnij kilkakrotnie przycisk **SOURCE**, aby wybrać źródło DAB.
 - ↳ Zostanie wyświetlone menu [Wyszukiwanie] (Wyszukiwanie pełne).
2. Naciśnij przycisk **ENTER**, aby włączyć automatyczne wyszukiwanie.
 - ↳ Automatycznie zapisuje w pamięci stacje radiowe o wystarczającej sile sygnału.
 - ↳ Po zakończeniu wyszukiwania automatycznie ustawiana jest stacja radiowa, która została zapisana jako pierwsza.
3. Naciśnij kilkakrotnie przycisk **◀◀/▶▶** lub obróć pokrętkę strojenia, aby wybrać stację.

PROGRAMOWANIE STACJI RADIOWYCH

1. Wyszukaj stację radiową DAB.
2. Aby aktywować programowanie należy nacisnąć i przytrzymać przez 2 sekundy przycisk **PROG**.
3. Naciśnij kilkakrotnie przycisk **◀◀/▶▶** lub obróć pokrętko strojenia, aby przypisać numer (od 1 do 30) do tej stacji radiowej, a następnie naciśnij przycisk **ENTER**, aby potwierdzić.
 - ↳ Stacja radiowa jest zapisywana z wybranym numerem porządkowym.
4. Powtórz powyższe kroki, aby zaprogramować inne stacje radiowe DAB.

Uwaga:

Jeżeli stacja radiowa zostanie zapisana z numerem seryjnym innej stacji, oryginalna stacja zostanie nadpisana.

WYŚWIETLANIE INFORMACJI O AUDYCJACH DAB

Na wyświetlaczu audycji DAB w pierwszym wierszu wyświetlana jest nazwa stacji, a w drugim wierszu informacje o usłudze dla bieżącej stacji.

Naciśnij kilkakrotnie przycisk **INFO/■**, aby wyświetlić następujące informacje (jeżeli są dostępne).

- Tekst przesuwany (DLS)
- Siła sygnału
- Typ programu (PTY)
- Nazwa multipleksu
- Częstotliwość
- Poziom błąd sygnału
- Szybkość transmisji
- Czas
- Data

OBSŁUGA MENU DAB

1. W trybie DAB naciśnij przycisk **MENU**, aby otworzyć menu DAB.
2. Naciśnij kilkakrotnie przycisk **◀◀/▶▶** lub obróć pokrętko strojenia, aby przełączać się między menu.
 - ↳ [Aut. strojenie]: Wyszukiwanie stacji radiowych DAB.
 - ↳ [Strojenie ręczne]: Ręczne strojenie stacji.
 - ↳ [DRC] (Dynamiczna kontrola zakresu): Zmniejsza głośność głośniejszych dźwięków lub wzmacnia miękkie dźwięki, zmniejszając w ten sposób lub kompresując zakres dynamiki sygnału audio.
 - ↳ [Usuń nieprawidłowe] (Prune): Usuwanie nieprawidłowych stacji
 - ↳ [System]: Otwiera menu ustawień systemowych.
3. Naciśnij przycisk **ENTER**, aby otworzyć menu.

Rady: Możesz nacisnąć przycisk **INFO/■**, aby powrócić do poprzedniego kroku.
Lub naciśnij przycisk **MENU**, aby wyjść z menu DAB.

PONOWNE WYSZUKIWANIE STACJI

Opcja [Automatyczne strojenie] służy do całkowitego wyszukiwania stacji radiowych DAB.

- Naciśnij przycisk **ENTER**, aby włączyć automatyczne wyszukiwanie.
 - ↳ Ten produkt automatycznie zapisuje w pamięci stacje radiowe o wystarczającej sile sygnału.

RĘCZNE STROJENIE STACJI

Użyj tej funkcji do ręcznego dostrojenia do określonego kanału/częstotliwości. Oprócz poprawy odbioru radiowego poprzez zmianę orientacji anteny, można również poprawić odbiór za pomocą tej funkcji.

1. Naciśnij przycisk **ENTER** , aby otworzyć listę stacji.
2. Naciśnij kilkakrotnie przycisk **◀◀/▶▶** lub obróć pokrętkę strojenia, aby wybrać stację.
3. Naciśnij przycisk **ENTER** , aby potwierdzić opcję.

USUWANIE NIEPRAWIDŁOWYCH STACJI

Ta opcja wyświetla listę aktywnych stacji i usuwa wszystkie stacje, które są wymienione na liście, ale nie mają odpowiedniej usługi w Twojej okolicy.

1. Naciśnij przycisk **ENTER** , aby otworzyć menu [Usuń nieprawidłowe].
2. Naciśnij kilkakrotnie przycisk **◀◀/▶▶** lub obróć pokrętkę strojenia, aby wybrać opcję.
 - [N]: Powrót do poprzedniego menu.
 - [Y]: Usuń nieprawidłowe stacje z listy stacji.
3. Aby potwierdzić wybór, wciśnij przycisk **ENTER**.

MENU SYSTEMOWE

1. Naciśnij przycisk **ENTER** , aby otworzyć menu systemu.
2. Naciśnij kilkakrotnie przycisk **◀◀/▶▶** lub obróć pokrętkę strojenia, aby wybrać zagnieżdżone menu. Aby uzyskać szczegółowe informacje, patrz rozdział „**Korzystanie z menu systemu**”.

KORZYSTANIE Z MENU SYSTEMU

Za pomocą menu systemowych można uruchamiać następujące funkcje:

- [Nast. wyłączenia]: Ustawienia wyłącznika czasowego
- [Budzik]: Ustawienia czasu budzika
- [Czas]: Ustawienia czasu
- [Podświetlenie]: Ustawienia jasności wyświetlacza
- [Language] (Język): **Czech (Czeski), English (Angielski), Polish (Polski), Slovak (Słowacki), Hungarian (Węgierski)**
- [Ustawienia fabryczne]: Przywrócenie domyślnych ustawień fabrycznych produktu.
- [Aktualizacja SW]: Aktualizacja oprogramowania.
- [Wersja SW]: Wersja oprogramowania radia.

USTAWIENIA WYŁĄCZNIKA CZASOWEGO

Urządzenie można ustawić tak, aby automatycznie przełączało się w tryb gotowości po upływie zaprogramowanego czasu.

Gdy urządzenie jest włączone, naciśnij przycisk **MENU** , aby otworzyć menu [System], wybierz opcję [Ustawienia wyłączenia], a następnie naciśnij przycisk **ENTER** , aby otworzyć.

Naciśnij kilkakrotnie przycisk **◀◀/▶▶** lub obróć pokrętkę strojenia, aby wybrać okres wyłącznika czasowego (90, 60, 45, 30, 15, Funkcja wyłączona).

↳ Gdy wyłącznik czasowy jest włączony, w prawym rogu wyświetlacza pojawia się **90/60/45/30/15** i wskazuje pozostały czas.

Wyłączenie wyłącznika czasowego:

- Przejdź do menu [System] > [Konfiguracja wyłączenia], naciśnij kilkakrotnie przycisk **◀◀/▶▶** lub obróć pokrętkę strojenia, aby wyświetlić komunikat [Funkcja wyłączona].
- Gdy wyłącznik czasowy jest wyłączony, wskazanie na wyświetlaczu znika.

USTAWIENIA BUDZIKA

1. Naciśnij przycisk **MENU** , aby otworzyć menu [System] > [Budzik].
2. Naciśnij kilkakrotnie przycisk **◀◀/▶▶** lub obróć pokrętkę strojenia, aby ustawić opcję [Budzik]
 - ↳ Czas wł.: najpierw ustaw godziny, potwierdź przyciskiem ENTER, następnie ustaw minuty i potwierdź przyciskiem ENTER.
 - ↳ Czas trwania: 15 > 30 > 45 > 60 > 90 minut
 - ↳ Źródło: Źródło dźwięku budzika: Ton (Sygnał dźwiękowy), DAB, FM, CD, USB, CARD (Karta)
 - ↳ Codziennie > Raz > Weekend > Dni powszednie
 - ↳ Głośność budzika
 - ↳ Budzik Wł./Wył.: Włączenie/Wyłączenie budzika.
3. Aby potwierdzić wybór, wciśnij przycisk **ENTER**.
 - ↳ Gdy budzik jest aktywny, wyświetlana jest ikona Alarm 1 (Budzik 1).

Gdy zabrmi dźwięk budzika, naciśnij przycisk **⏻/SOURCE** , aby wyłączyć dźwięk alarmu.
Lub naciśnij przycisk **ENTER** , aby wyłączyć alarm powtarzający się (9 minut).

Uwaga:

Jeżeli jako źródło dźwięku alarmu ustawiona jest płyta CD, USB lub CARD, a w tym samym czasie nie zostanie włożona żadna płyta lub nie zostanie podłączone żadne urządzenie/karta USB, system automatycznie przełączy się na źródło TON (Sygnał dźwiękowy).

Jeśli jako źródło dźwięku budzika ustawiono FM lub DAB, należy wcześniej dostroić żądane stacje.

SŁUCHANIE PRZEZ SŁUCHAWKI

Podłącz słuchawki do gniazda 3,5 mm w urządzeniu.

ROZWIĄZYWANIE PROBLEMÓW

CZĘSTO ZADAWANE PYTANIA	Możliwa przyczyna
Radio nieustannie wydaje dziwne dźwięki.	<ul style="list-style-type: none"> • Czy urządzenie nie jest umieszczone w pobliżu telewizora lub komputera? • Czy antena FM jest całkowicie wysunięta? Odsuń urządzenie od zasilacza sieciowego lub gniazdka sieciowego, jeżeli znajduje się ono w pobliżu.
<ul style="list-style-type: none"> • Dysk się nie odtwarza. • Odtwarzanie dysku zatrzymuje się pośrodku lub nie działa prawidłowo. 	<ul style="list-style-type: none"> • Czy dysk nie jest włożony odwrotnie? • Czy dysk spełnia wymogi norm? • Czy dysk nie jest wygięty lub zadrapany?
Podczas odtwarzania płyty dźwięk przeskakuje lub zatrzymuje się w połowie utworu.	<ul style="list-style-type: none"> • Czy urządzenie nie jest umieszczone w pobliżu miejsca z nadmiernymi wibracjami? • Czy dysk nie jest zanieczyszczony? • Czy wewnątrz urządzenia nie skondensowała się woda?
Nie można wykryć urządzenia USB.	<ul style="list-style-type: none"> • Czy dostępny jest choć jeden plik MP3/WMA? • Czy urządzenie jest podłączone prawidłowo? • Czy jest to urządzenie typu MTP? • Czy urządzenie nie zawiera tylko pliku AAC?
Odtwarzanie z urządzenia USB się nie uruchamia.	<ul style="list-style-type: none"> • Czy nie jest to plik WMA chroniony prawami autorskimi? • Czy nie jest to nieważny plik MP3?
Dźwięk Bluetooth jest przerywany lub przerysowany.	<ul style="list-style-type: none"> • Czy urządzenie znajduje się zbyt blisko urządzeń generujących promieniowanie elektromagnetyczne? • Czy między urządzeniem a urządzeniem źródłowym Bluetooth stereo audio nie ma jakiejś przeszkody?
Brak dźwięku.	<ul style="list-style-type: none"> • Czy głośność nie jest ustawiona na minimalnym poziomie? • Czy urządzenie nie jest zbyt daleko od źródłowego urządzenia audio stereo Bluetooth? • Czy urządzenie jest sparowane ze źródłowym urządzeniem audio stereo Bluetooth?
Po wciśnięciu przycisku urządzenie nie reaguje.	Przełącz urządzenie w tryb czuwania, a następnie włącz je ponownie.

DANE TECHNICZNE

Boombox z DAB+

Odbiór DAB+ w wysokiej jakości
Bluetooth 5.0
Maksymalna moc wyjściowa 12 W

Dźwięk:

Maksymalna moc wyjściowa: 12 W (2 × 6 W)
Funkcje korektora graficznego (Rock, Pop, Jazz, Classic, Flat)
Pasmo przenoszenia: 50 Hz – 16 kHz
Całkowite zniekształcenia harmoniczne: L/P ≤ 10 % (1 kHz)

Odbiór:

Tuner DAB+ (Digital Audio Broadcasting)
Tuner radia FM PLL
Radio Data System (RDS)
Zaprogramowane stacje: 30 (30 DAB oraz 30 FM)
Antena teleskopowa

Wejścia i wyjścia:

Bluetooth 5.0 – bezprzewodowe strumieniowanie dźwięku
USB (odtwarzanie)
Gniazdo SD/MMC
CD-R/RW/MP3
Złącze jack AUX-IN 3,5 mm
Złącze jack AUX-OUT 3,5 mm (słuchawki)

Inne:

Wyświetlacz LCD
Zegar
Timer
Budzenie sygnalizacją dźwiękową lub muzyką (Radio/CD/USB)
Pilot zdalnego sterowania
Zasilanie: AC 100–240 V, 50/60Hz lub 8 × bateria 1,5V typu D/LR20 (brak w zestawie)
Zużycie energii: 28 W
Wymiary: (sz/wys/gł) 389 × 142 × 227 mm
Masa: 2 kg

Radio FM	Zakres częstotliwości	87,5 MHz – 108 MHz
DAB	Zakres częstotliwości	174,928 MHz – 239,200 MHz
Bluetooth	Wersja	5.0
	Maksymalna moc nadawania	100mW przy 2,4GHz – 2,4835GHz
	Kodek	SBC
	Profil:	A2DP

WSKAZÓWKI I INFORMACJE DOTYCZĄCE UTYLIZACJI ZUŻYTYCH OPAKOWAŃ

Opakowania do recyklingu należy oddać do punktu skupu.



UTYLIZACJA ZUŻYTYCH URZĄDZEŃ ELEKTRYCZNYCH I ELEKTRONICZNYCH

Ten symbol na produkcie, akcesoriach lub opakowaniu oznacza, że produkt nie może być wyrzucany do normalnych odpadów domowych. Produkt należy przekazać do punktu recyklingu urządzeń elektrycznych i elektronicznych. W niektórych krajach UE lub innych krajach europejskich można zwrócić stary produkt do lokalnego sprzedawcy przy zakupie nowego odpowiednika. Pozbywając się tego produktu w sposób prawidłowy, pomagasz chronić cenne zasoby naturalne i zapobiegasz potencjalnym negatywnym wpływom na środowisko i zdrowie ludzkie, które mogą wynikać z niewłaściwej utylizacji. Szczegółowych informacji udziela lokalne urzędy lub najbliższy punkt zbiórki odpadów. Za niewłaściwą utylizację tego typu odpadów można zostać ukaranym grzywną.

Dla przedsiębiorstw w UE

W przypadku konieczności utylizacji urządzeń elektrycznych lub elektronicznych należy zwrócić się do sprzedawcy lub dostawcy w celu uzyskania niezbędnych informacji.

Utylizacja wyrobu w krajach poza Unią Europejską

Informacje na temat prawidłowej utylizacji można uzyskać od władz lokalnych lub sprzedawcy.



Produkt spełnia wymagania UE.

FAST ČR, a.s. niniejszym oświadcza, że urządzenie typu SPT 6500 jest zgodne z dyrektywą 2014/53/UE. Pełną wersję deklaracji zgodności UE można znaleźć na stronie internetowej www.sencor.eu

Tekst, wzornictwo i dane techniczne mogą ulec zmianie bez uprzedzenia. Zastrzegamy sobie prawo do dokonania takich zmian.

Wersją oryginalną jest wersja czeska.

Producent: FAST ČR, a. s., U Sanitatu 1621, Říčany 251 01, Republika Czeska

SENCOR®

PL Warunki gwarancji

Karta gwarancyjna nie jest częścią pakietu urządzenia.

Produkt objęty jest 24 – miesięczną gwarancją, począwszy od daty zakupu przez klienta. Gwarancja jest ograniczona tylko do przedstawionych dalej warunków. Gwarancja obejmuje tylko produkty zakupione w Polsce i jest ważna tylko na terytorium Rzeczypospolitej Polskiej. Gwarancja obejmuje tylko produkty funkcjonujące w warunkach gospodarstwa domowego (nie dotyczy produktów oznaczonych jako „Professional“). Zgłoszenia gwarancyjne można dokonać w autoryzowanej sieci serwisowej lub w sklepie, gdzie produkt został nabyty. Użytkownik jest zobowiązany zgłosić usterkę niezwłocznie po jej wykryciu, a najpóźniej w ostatnim dniu obowiązywania okresu gwarancyjnego. Użytkownik jest zobowiązany do przedstawienia i udokumentowania usterki. Tylko kompletne i czyste produkty (zgodnie ze standardami higienicznymi) będą przyjmowane do naprawy. Usterki będą usuwane przez autoryzowany punkt serwisowy w możliwie krótkim terminie, nieprzekraczającym 14 dni roboczych. Okres gwarancji przedłuża się o czas pobytu sprzętu w serwisie. Klient może ubiegać się o wymianę sprzętu na wolny od wad, jeżeli punkt serwisowy stwierdzi na piśmie, że usunięcie wady jest niemożliwe. Aby produkt mógł być przyjęty przez serwis, użytkownik jest zobowiązany dostarczyć oryginały: dowodu zakupu (paragon lub faktura), pobitej i wypełnionej karty gwarancyjnej, certyfikatu instalacji (niektóre produkty).

Gwarancja zostaje unieważniona, jeśli:

- usterka była widoczna w chwili zakupu;
- usterka wynika ze zwykłego użytkowania i zużycia;
- produkt został uszkodzony z powodu złej instalacji, niezastosowania się do instrukcji obsługi lub użytkowania niezgodnego z przeznaczeniem;
- produkt został uszkodzony z powodu złej konserwacji lub jej braku;
- produkt został uszkodzony z powodu zanieczyszczenia, wypadku lub okoliczności o charakterze sił wyższych (powódź, pożar, wojny, zamieszki itp.);
- produkt wykazuje złe działanie z powodu słabego sygnału, zakłóceń elektromagnetycznych itp.;
- produkt został uszkodzony mechanicznie (np. Wyłamany przycisk, upadek, itp.);
- produkt został uszkodzony z powodu użycia niewłaściwych materiałów eksploatacyjnych, nośników, akcesoriów, baterii, akumulatorów itp. lub z powodu użytkowania w złych warunkach (temperatura, wilgotność, wstrząsy itp.);
- produkt był naprawiany lub modyfikowany przez nieautoryzowany personel;
- użytkownik nie jest w stanie udowodnić zakupu (nieczytelny paragon lub faktura), dane na przedstawionych dokumentach są inne niż na urządzeniu;
- produkt nie może być zidentyfikowany ze względu na uszkodzenie numeru seryjnego lub plomby gwarancyjnej.

Sprzęt marki Sencor serwisuje ogólnopolska sieć serwisowa ARCONET. Okres gwarancji wynosi 24 miesiące od daty zakupu. W razie problemów ze znalezieniem najbliższego punktu serwisowego, prosimy o sprawdzenie na stronie internetowej lub kontakt telefoniczny.

FAST Poland Sp. z o. o.

Ul. Kwietniowa 36
05-090 Wypędy
POLAND

Tel: +48 697 690 228
Mail: serwis@fastpoland.pl
www: www.fastpoland.pl

