

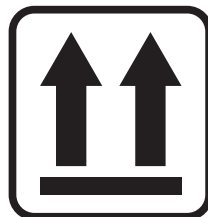

OPC1120

/ PL / OSUSZACZ POWIETRZA / EN / AIR DEHUMIDIFIER



Eldom Sp. z o.o. • ul. Pawła Chromika 5a • 40-238 Katowice, POLAND
tel: +48 32 2553340 • fax: +48 32 2530412 • www.eldom.eu

/PL/

SYMBOLE NA URZĄDZENIU ORAZ W INSTRUKCJI OBSŁUGI

Rysunki w niniejszej instrukcji mogą nieznacznie odbiegać wyglądem od widniejących na urządzeniu. Stosować się do rzeczywistych rysunków.



**UWAGA:
RYZIKO POŻARU.**

/EN/

SYMBOLS ON THE APPLIANCE AND IN THE OPERATING INSTRUCTIONS

The drawings in this manual may differ slightly in appearance from those on the appliance. Please refer to the actual drawings.



**CAUTION:
RISK OF FIRE**



/PL/ Usuwanie wyeksploatowanych urządzeń elektrycznych i elektronicznych (dotyczy krajów Unii Europejskiej i innych krajów europejskich z wydzielonymi systemami zbierania odpadów).

Ten symbol na produkcie lub jego opakowaniu oznacza, że produkt nie powinien być zaliczany do odpadów domowych, elektrycznych i elektronicznych. Prawidłowe usunięcie produktu zapobiegnie potencjalnym negatywnym konsekwencjom dla środowiska naturalnego i zdrowia ludzkiego, których przyczyną mogłoby być niewłaściwe usuwanie produktu. Recykling materiałów pomaga w zachowaniu surowców naturalnych. Aby uzyskać szczegółowe informacje o recyklingu tego produktu, należy się skontaktować z władzami lokalnymi, firmą świadczącą usługi oczyszczania lub sklepem, w którym produkt został kupiony.

/EN/ Disposal of used electrical and electronic equipment (applies to the European Union countries and other European countries with separate waste collection systems).

The symbol on the product or its packaging indicates that the product should not be classified as household waste. It should be handed over to a collection point that deals with the collection and recycling of electrical and electronic devices. Correct disposal of the product prevents potential negative consequences for the environment and human health that could be caused by improper disposal of the product. Material recycling helps to preserve natural resources. For detailed information on recycling of this product, please contact your local authority, a cleaning service provider or a shop where the product has been bought.

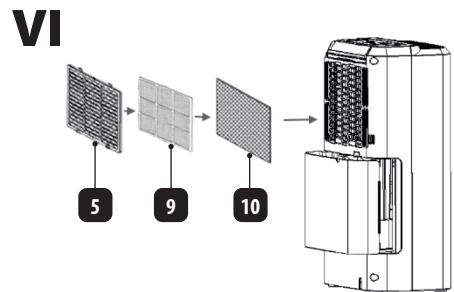
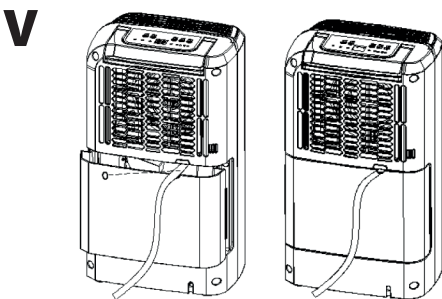
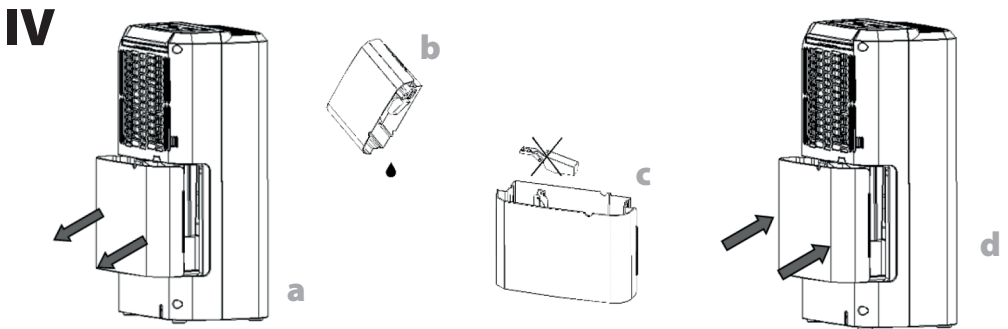
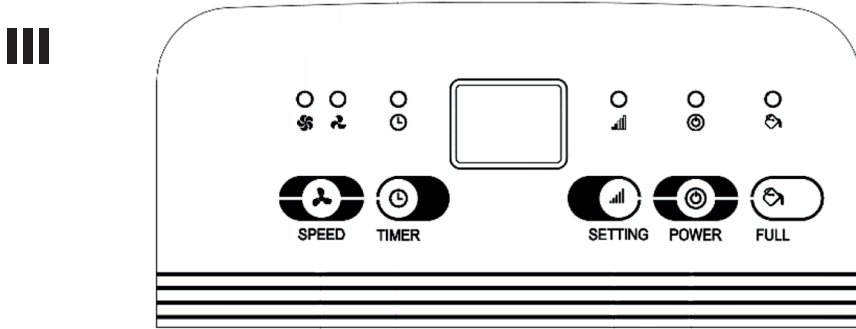
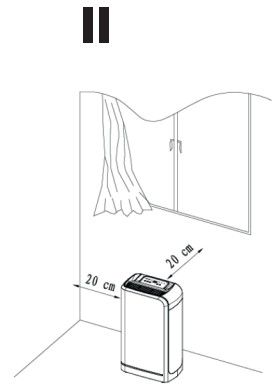
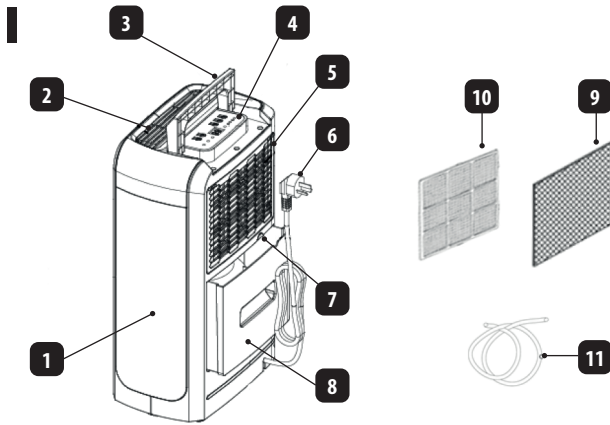



**Urządzenie jest wypełnione łatwopalnym gazem R290.
Ostrożnie, ryzyko pożaru.**



Przed użyciem urządzenia przeczytać instrukcję.



**Wszelkie naprawy mogą być wykonywane jedynie
przez osoby posiadające odpowiednie uprawnienia.**



Należy ściśle przestrzegać zaleceń producenta.

WSKAZÓWKI BEZPIECZEŃSTWA

ŚRODKI OSTROŻNOŚCI

- Przed instalacją i uruchomieniem należy dokładnie przeczytać instrukcję obsługi i zapoznać się z ostrzeżeniami na urządzeniu. W instrukcji zawarte są prawidłowe zasady montażu i obsługi klimatyzatora, których nieprzestrzeganie, grozi utratą gwarancji.
- Niniejszy sprzęt może być użytkowany przez dzieci w wiek co najmniej 8 lat i przez osoby o obniżonych możliwościach fizycznych, umysłowych i osoby o braku doświadczenia i znajomości sprzętu, jeżeli zapewniony zostanie nadzór lub instruktaż odnośnie do użytkowania sprzętu w bezpieczny sposób, tak aby związane z tym zagrożenia były zrozumiałe. Dzieci nie powinny bawić się sprzętem. Dzieci bez nadzoru nie powinny wykonywać czyszczenia i konserwacji sprzętu.
- Używanie klimatyzatora niezgodnie z jego przeznaczeniem grozi utratą gwarancji.
- Urządzenia nie powinny obsługiwać osoby, które nie posiadają odpowiedniej wiedzy na jego temat i nie zapoznały się z instrukcją obsługi. Dotyczy to w szczególności dzieci.
- Urządzenie jest przeznaczone wyłącznie do użytku z gazem R-290 (propan) jako czynnikiem chłodniczym. R290 jest chłodziwem w postaci gazowej, spełniającym dyrektywy unijne w zakresie ochrony środowiska.

Informacje dotyczące urządzeń wykorzystujących gazowy czynnik chłodniczy: R290

- Należy uważnie przeczytać wszystkie ostrzeżenia.
 - Nie wylewać czynnika chłodniczego do atmosfery.
 - R-290 (propan) jest łatwopalny i cięższy od powietrza.
 - Zbiera się najpierw w dolnych obszarach, ale może być rozprowadzany przez ruch powietrza (np. przez wentylatory).
 - Jeśli propan jest obecny lub nawet jest tylko podejrzenie jego obecności, nie wolno zezwolić niewykwalifikowanemu personelowi na próbę znalezienia przyczyny.
 - R-290 (propan) zastosowany w urządzeniu nie ma zapachu.
 - Brak zapachu nie oznacza braku ulatniającego się gazu.
 - W przypadku wykrycia wycieku należy natychmiast ewakuować wszystkie osoby z pomieszczenia, przewietrzyć pomieszczenie i skontaktować się z lokalną strażą pożarną w celu poinformowania ich o wystąpieniu wycieku propanu.
 - Nie wolno wpuszczać żadnych osób z powrotem do pokoju, dopóki nie przyjedzie wykwalifikowany technik serwisu i technik ten stwierdzi, że powrót do pomieszczenia jest bezpieczny.
 - Podczas rozmrażania i czyszczenia urządzenia nie wolno stosować narzędzi innych niż zalecane przez producenta.
 - Urządzenie należy umieścić w przestrzeni wolnej od stałych źródeł zapłonu (na przykład: otwartego ognia, działających urządzeń gazowych lub elektrycznych).
 - Części składowe urządzenia są zaprojektowane specjalnie do użycia propanu i nie mają właściwości inicjujących ani iskrzących. Części składowe należy wymieniać tylko na identyczne części naprawcze.
 - Nie wolno dopuścić do przebicia obudowy, nie spalać urządzenia.
 - Urządzenie należy zainstalować, użytkować i przechowywać w pomieszczeniu o powierzchni większej niż 4 m².
 - Jeżeli urządzenie jest zainstalowane, użytkowane lub przechowywane w pomieszczeniu pozbawionym wentylacji, należy zapewnić rozwiązania zapobiegające gromadzeniu się wyciekającego chłodziwa i stworzenia zagrożenia pożaru lub wybuchu w wyniku zapłonu chłodziwa spowodowanego przez grzejnik elektryczny, piec lub inne źródło zapłonu.
 - Urządzenie należy przechowywać w sposób, który pozwoli zapobiec uszkodzeniom mechanicznym.
 - Osoby obsługujące lub modyfikujące obwód chłodzący muszą posiadać odpowiednie uprawnienia nadane przez akredytowaną organizację, zapewniające fachowe obchodzenie się z czynnikiem chłodniczym, co musi zostać potwierdzone przez renomowane organizacje branżowe.
 - Wszelkie naprawy należy przeprowadzać zgodnie z zaleceniami producenta. Konserwacja i naprawy wymagające zatrudnienia fachowców z innych dziedzin powinny być przeprowadzane pod nadzorem osoby uprawnionej do użytkowania palnych czynników chłodniczych.
-
- Niniejsze urządzenia jest przeznaczone tylko do użytku w warunkach domowych, w sposób opisany w niniejszej instrukcji. Urządzenia nie należy używać do celów innych niż wymienione w tej instrukcji obsługi.

- Instalacja klimatyzatora nie wymaga specjalistycznej wiedzy i może być przeprowadzona przez użytkownika we własnym zakresie, zgodnie ze wskazówkami i diagramami zawartymi w niniejszej instrukcji obsługi. Nieprawidłowa instalacja może być przyczyną wycieku wody, porażenia prądem i nieodwracalnie uszkodzić urządzenie. Firma Eldom Sp. z o. o. nie ponosi odpowiedzialności za ewentualne szkody powstałe w wyniku niewłaściwego używania urządzenia.
- Urządzenie należy zainstalować zgodnie z krajowymi przepisami dotyczącymi instalacji elektrycznych. Przed podłączeniem do sieci należy sprawdzić, czy parametry prądu sieciowego (napięcie) odpowiadają parametrom podanym na urządzeniu. Wtyczka sieciowa urządzenia powinna być całkowicie włożona do gniazdka sieciowego. Nie należy używać przedłużaczy lub rozgałęziaczy do podłączania przewodu sieciowego urządzenia. Jeżeli urządzenie nie jest używane przez dłuższy czas, należy wyjąć wtyczkę sieciową z gniazdka. Jeżeli urządzenie nie było używane przez dłuższy czas, przed ponownym jego uruchomieniem należy sprawdzić, czy wloty i wyloty powietrza nie są zablokowane.
- Urządzenie podłączyć wyłącznie do uziemionego gniazdka elektrycznego.
- Urządzenie należy trzymać przynajmniej 50 cm z dala od materiałów łatwopalnych (np. alkohol itd.) albo pojemników pod ciśnieniem (np. aerozoli).
- Przewód sieciowy i wtyczka sieciowa urządzenia służą do ostatecznego odłączenia urządzenia od zasilania sieciowego prądem elektrycznym, dlatego w każdej chwili muszą być łatwo dostępne.
- Podczas burzy urządzenie należy wyłączyć i odłączyć od zasilania sieciowego.
- W trakcie pracy urządzenia do wylotów powietrza nie wolno wkładać rąk lub jakichkolwiek przedmiotów.
- Nie kłaść żadnych przedmiotów na urządzeniu.
- Nie wchodzić na urządzenie ani nie siadać na nim.
- Nie wkładać palców ani innych przedmiotów do wylotu powietrza.
- Nie dotykać wlotu powietrza ani aluminiowych żeber urządzenia.
- Przed czyszczeniem, naprawą, konserwacją lub przeglądem, klimatyzator należy wyłączyć i odłączyć od zasilania sieciowego.
- Urządzenie należy czyścić suchą i miękką ścierką. Jeżeli obudowa urządzenia jest mocno zabrudzona, można użyć ściereki nasączonej domowym środkiem czystości. Nie wycierać ani nie czyścić klimatyzatora rozpuszczalnikami chemicznymi, takimi jak benzyna i alkohol.
- Urządzenie nie wolno zanurzać ani wystawiać na działanie deszczu, wilgoci ani innych płynów.
- Nie obsługiwać mokrymi rękami. Zapobiegać rozlaniu wody na urządzenie.
- Nie zanurzaj ani nie wystawiaj urządzenia na działanie deszczu, wilgoci ani innych płynów.
- Nie pozostawiaj działającego urządzenia bez nadzoru. Nie przechylać ani nie przewracać urządzenia.
- Urządzenie należy umieścić i używać z dala od rozbryzgów wody albo oleju.
- Jeżeli podczas eksploatacji urządzenia, użytkownik zauważy jakiegokolwiek nieprawidłowości, jak np. dziwny zapach lub dźwięk, dym, parę, ogień, nagrzanie obudowy lub wtyczki sieciowej, awarię bezpiecznika, zakłócenia funkcjonowania innych

urządzeń, należy natychmiast wyłączyć urządzenie, odłączyć od zasilania sieciowego i niezwłocznie skontaktować się z autoryzowanym serwisem.

- Nie używać w przypadku uszkodzenia przewodu zasilającego, gdy urządzenie spadło lub zostało uszkodzone w inny sposób. Naprawę urządzenia należy powierzyć autoryzowanemu serwisowi; informacja w karcie gwarancyjnej oraz na stronie www.eldom.eu.
- Wszelkie modernizacje lub stosowanie innych niż oryginalne części zamiennych lub elementów urządzenia jest zabronione i zagraża bezpieczeństwu użytkownika.
- Pod groźbą utraty gwarancji, użytkownik nie może we własnym zakresie dokonywać żadnych napraw, modyfikacji lub demontażu obudowy urządzenia.
- W środku urządzenia nie znajdują się żadne części, które wymagałyby konserwacji ze strony użytkownika.
- Wszelkie modernizacje lub stosowanie innych niż oryginalne części zamiennych lub elementów urządzenia jest zabronione i zagraża bezpieczeństwu użytkownika.



Osoby obsługujące lub modyfikujące obwód chłodzący muszą posiadać odpowiednie uprawnienia nadane przez akredytowaną organizację, zapewniające fachowe obchodzenie się z czynnikiem chłodniczym, co musi zostać potwierdzone przez renomowane organizacje branżowe.



Wszelkie naprawy należy przeprowadzać zgodnie z zaleceniami producenta. Konserwacja i naprawy wymagające zatrudnienia fachowców z innych dziedzin powinny być przeprowadzane pod nadzorem osoby uprawnionej do użytkowania palnych czynników chłodniczych.

Jeśli czegoś nie rozumiesz lub potrzebujesz pomocy, skontaktuj się z serwisem dealera



PRZED PIERWSZYM UŻYCIEM URZĄDZENIA NALEŻY UPEWNIĆ SIĘ, ŻE STOI ONO W POZYCJI PIONOWEJ PRZEZ 24 GODZINY, W PRZECIWNYM RAZIE MOŻE ZOSTAĆ USZKODZONY KOMPRESOR OSUSZACZA.

OSTRZEŻENIA BEZPIECZEŃSTWA DOTYCZĄCE SERWISOWANIA

Proszę stosować się do tych ostrzeżeń, kiedy należy podjąć następujące działania podczas serwisowania osuszacza z R290.

1. Kontrole w obszarze

Przed rozpoczęciem prac nad układami zawierającymi palne czynniki chłodnicze konieczne jest przeprowadzenie kontroli bezpieczeństwa w celu zapewnienia, że ryzyko zapłonu jest zminimalizowane. W przypadku naprawy instalacji chłodniczej przed przystąpieniem do prac nad instalacją należy zastosować następujące środki ostrożności.

2. Procedura pracy

Prace powinny być podejmowane w ramach procedury kontrolowanej tak, aby zminimalizować ryzyko obecności łatwopalnego gazu lub oparów podczas wykonywania pracy.

3. Ogólne miejsce pracy

Wszyscy pracownicy obsługi technicznej i inne osoby pracujące w danym miejscu powinni zostać poinstruowani o charakterze wykonywanych prac. Należy unikać pracy w pomieszczeniach zamkniętych. Obszar wokół miejsca pracy należy oddzielić od siebie. Upewnić się, że warunki na danym obszarze zostały zabezpieczone poprzez kontrolę materiałów łatwopalnych.

4. Kontrola obecności czynnika chłodniczego

Przed i w trakcie pracy należy sprawdzić obszar za pomocą odpowiedniego detektora czynnika chłodniczego, aby upewnić się, że technik jest świadomy istnienia potencjalnie łatwopalnych atmosfer. Upewnić się, że stosowane urządzenia do wykrywania wycieków są odpowiednio do stosowania z łatwopalnymi czynnikami chłodniczymi, tj. nie powodują iskrzenia, są odpowiednio uszczelnione lub iskrobezpieczne.

5. Obecność gaśnicy

Jeżeli na sprzęcie chłodniczym lub jakichkolwiek związanych z nim częściach mają być prowadzone jakiegokolwiek prace na gorąco, powinien być dostępny odpowiedni sprzęt gaśniczy. Przylegającą do obszaru ładowania należy umieścić suchy proszek lub gaśnicę CO₂.

6. Brak źródeł zapłonu

Żadna osoba wykonująca prace związane z układem chłodniczym, które polegają na odsłonięciu przewodów rurowych zawierających lub zawierających łatwopalny czynnik chłodniczy, nie może używać jakichkolwiek źródeł zapłonu w sposób stwarzający ryzyko pożaru lub wybuchu. Wszystkie możliwe źródła zapłonu, w tym palenie papierosów, powinny być trzymane w odpowiedniej odległości od miejsca instalacji, naprawy, usuwania i utylizacji, podczas której palny czynnik chłodniczy może zostać ewentualnie uwolniony do otoczenia. Przed rozpoczęciem prac należy zbadać teren wokół urządzeń, aby upewnić się, że nie występuje zagrożenie pożarowe lub ryzyko zapłonu. Umieścić znaki „Zakaz palenia”.

7. Obszar wentylowany

Upewnić się, że obszar ten znajduje się na zewnątrz lub jest odpowiednio wentylowany przed włamaniem do systemu lub wykonaniem jakichkolwiek prac gorących. Pewien stopień wentylacji jest kontynuowany w okresie wykonywania prac. Wentylacja powinna bezpiecznie rozpraszać uwolniony czynnik chłodniczy i najlepiej wypuścić go na zewnątrz do atmosfery.

8. Kontrole urządzeń chłodniczych

W przypadku wymiany elementów elektrycznych, powinny one być odpowiednio do celu i zgodne z właściwą specyfikacją. Przez cały czas należy przestrzegać wytycznych producenta dotyczących konserwacji i obsługi technicznej. W razie wątpliwości należy zwrócić się o pomoc do działu technicznego producenta.

W przypadku instalacji wykorzystujących łatwopalne czynniki chłodnicze należy przeprowadzić następujące kontrole:

- rozmiar ładunku jest zgodny z wielkością pomieszczenia, w którym zainstalowane
- są części zawierające czynnik chłodniczy;
- urządzenia wentylacyjne i wyloty działają prawidłowo i nie są zatkane;
- w przypadku stosowania pośredniego obiegu chłodniczego należy sprawdzić, czy nie występuje czynnik chłodniczy;
- oznakowanie urządzenia jest nadal widoczne i czytelne. Oznakowania i znaki, które są nieczytelne, muszą być poprawione;
- rury lub komponenty chłodnicze są instalowane w miejscu, w którym jest mało prawdopodobne, aby były narażone na kontakt z jakąkolwiek substancją mogącą powodować korozję komponentów zawierających czynnik chłodniczy, chyba że komponenty te są wykonane z materiałów, które są z natury odporne na korozję lub są odpowiednio zabezpieczone przed korozją.

9. Kontrole urządzeń elektrycznych

Naprawy i konserwacja części elektrycznych obejmują wstępne kontrole bezpieczeństwa i procedury kontroli części. Jeżeli istnieje usterka, która mogłaby zagrozić bezpieczeństwu, wówczas do obwodu nie wolno podłączać zasilania elektrycznego, dopóki nie zostanie ono w zadowalający sposób usunięte. Jeżeli usterka nie może być usunięta natychmiast, ale konieczne jest dalsze działanie, należy zastosować odpowiednie rozwiązanie tymczasowe. Należy to zgłosić właścicielowi urządzenia, aby wszystkie strony zostały poinformowane. Wstępne kontrole bezpieczeństwa obejmują:

- rozładowanie kondensatorów: odbywa się w sposób bezpieczny, aby uniknąć możliwości iskrzenia;
- nie osłonięcie elementów elektrycznych pod napięciem i okablowania podczas ładowania, odzyskiwania lub oczyszczania układu;
- ciągłość uzziemienia.

10. Naprawy elementów uszczelnionych

Podczas naprawy elementów uszczelnionych przed zdjęciem uszczelnionych pokryw itp. należy odłączyć źródło zasilania od naprawianego sprzętu. Jeśli zasilanie serwisowanego sprzętu jest niezbędne, należy zastosować stale działającą aparaturę detekcyjną, umieszczoną w najbardziej narażonym miejscu, mającą na celu ostrzeżenie o potencjalnie niebezpiecznej sytuacji. Podczas pracy z komponentami elektrycznymi należy upewnić się, że stan obudowy nie uległ zmianie, która mogłaby wpłynąć na stopień ochrony oraz należy zwrócić szczególną uwagę na następujące punkty: należy sprawdzić stan przewodów, nadmiarową liczbę połączeń, wykonanie zacisków zgodnie z oryginalną specyfikacją, uszkodzenia uszczelki, nieprawidłowy montaż itp. Każde urządzenie powinno być bezpiecznie zamocowane. Sprawdzić czy uszczelki i materiały uszczelniające nie uległy degradacji wpływającej na ich właściwości i zdolność do powstrzymania substancji palnych przed wypłynięciem. Części zamienne powinny spełniać specyfikację producenta.

11. Naprawa elementów iskrobezpiecznych

Przed przyłożeniem obciążeń indukcyjnych lub pojemnościowych do układu, należy się wcześniej upewnić, że nie przekraczają one dopuszczalnego prądu i napięcia dla działającego sprzętu. Elementy iskrobezpieczne są jedynymi elementami, które mogą być pod napięciem podczas wykonywanych nad nimi prac, gdy w otoczeniu występują substancje palne. Aparatura kontrolna powinna mieć odpowiednie parametry. Komponenty można wymieniać tylko na części podane przez producenta. Inne części mogą spowodować zapłon czynnika chłodniczego, który przedostanie się od atmosfery w wyniku nieszczelności.

12. Przewody

Sprawdzić, czy przewody nie uległy zużyciu ani korozji, nie są poddane działaniu naprężeń lub wibracji oraz czy nie występują ostre krawędzie lub inne czynniki środowiskowe mogące mieć negatywne działanie. Kontrola powinna także uwzględnić efekt starzenia się wywołany przez ciągłe wibracje ze źródeł takich jak sprężarki lub wentylatory.

13. Wykrywanie palnych czynników chłodniczych

W żadnym wypadku nie wolno stosować potencjalnych źródeł zapłonu do wykrywania nieszczelności w instalacji chłodniczej. Nie wolno stosować lampy halogenowej (lub innego detektora z otwartym płomieniem).

14. Metody wykrywania nieszczelności

Poniższe metody wykrywania uznaje się za dopuszczalne w układach zawierających palne czynniki chłodnicze. Można stosować elektroniczne detektory nieszczelności do wykrywania palnych czynników chłodniczych, jednak ich czułość może nie być wystarczająca lub mogą wymagać ponownej kalibracji. (Urządzenia detekcyjne należy kalibrować w środowisku wolnym od czynników chłodniczych). Upewnić się, że detektor nie jest potencjalnym źródłem zapłonu i jest przeznaczony do stosowanego czynnika chłodniczego. Sprzęt detekcyjny należy ustawić na wartość procentową LFL czynnika chłodniczego i skalibrować do użytego czynnika oraz odpowiedniej zawartości procentowej gazu (maksymalnie 25%). Ciecze do wykrywania nieszczelności można stosować z większością czynników chłodniczych, ale należy unikać detergentów zawierających chlor, ponieważ może on reagować z czynnikiem i wywołać korozję miedzianej instalacji rurowej.

W przypadku podejrzenia nieszczelności należy zgasić/usunąć wszelkie źródła otwartego płomienia. W przypadku wykrycia nieszczelności wymagającej lutowania należy usunąć całość czynnika chłodniczego z układu lub odizolować go (za pomocą zaworów odcinających) w innej części układu. Układ należy oczyścić azotem bez zawartości tlenu (OFN) zarówno przed procesem lutowania, jak i po nim.

15. Opróżnianie układu

Podczas ingerencji w układ chłodniczy w celu naprawy – lub w innym celu – należy stosować standardowe procedury. Należy ich jednak starannie przestrzegać z uwagi na palność substancji. Postępować według poniższej procedury:

- usunąć czynnik chłodniczy;
- napełnić układ gazem obojętnym;
- opróżnić;
- ponownie napełnić układ gazem obojętnym;
- otworzyć układ, rozcinając go lub rozlutowując.

Czynnik chłodniczy należy odzyskać, używając odpowiednich butli. Układ powinien być „przepłukany” OFN (azotem beztlenowym) w celu zapewnienia bezpieczeństwa. Proces może wymagać kilkukrotnego powtórzenia. Nie wolno używać w tym celu sprężonego powietrza ani tlenu. Płukanie odbywa się przez podłączenie OFN do podciśnienia w układzie i napełnianie do momentu uzyskania ciśnienia roboczego, opróżnienie do atmosfery, a następnie odpompowanie do podciśnienia. Proces należy powtarzać, aż do usunięcia czynnika chłodniczego z układu. Po zastosowaniu ostatniej porcji OFN układ należy opróżnić do wartości ciśnienia atmosferycznego, aby umożliwić wykonanie prac. Operacja ta jest szczególnie istotna w przypadku prac lutowniczych na instalacji rurowej. Upewnić się, że wylot pompy podciśnieniowej nie znajduje się w pobliżu źródeł zapłonu i że działa wentylacja.

16. Procedura napełniania

W uzupełnieniu do standardowej procedury napełniania należy przestrzegać poniższych wymagań:

- upewnić się, że podczas napełniania sprzętu nie dojdzie do zanieczyszczenia innymi czynnikami chłodniczymi. Węże i przewody powinny być możliwie krótkie,
- aby zminimalizować objętość zawartego w nich czynnika chłodniczego;
- butle powinny być w pozycji pionowej;
- układ chłodniczy należy uziemić przed napełnieniem go czynnikiem chłodniczym;
- oznakować układ po napełnieniu (jeśli brak oznaczeń);
- zwrócić szczególną uwagę, aby nie przepełnić układu.

Przed ponownym napełnieniem układu wykonać próbę ciśnieniową za pomocą OFN. Po napełnieniu, ale przed oddaniem do użytku, sprawdzić układ pod kątem nieszczelności. Przed opuszczeniem miejsca pracy wykonać kolejną próbę szczelności.

17. Wycofanie z użytku

Przed przystąpieniem do tej procedury należy upewnić się, że pracownik techniczny ma szczegółową wiedzę na temat urządzenia. Przed wykonaniem czynności należy pobrać próbki oleju i czynnika chłodniczego na potrzeby analizy przed ponownym użyciem odzyskanego czynnika. Przed rozpoczęciem czynności należy zapewnić dostępność zasilania elektrycznego.

- A. Zapoznać się ze sprzętem i jego działaniem;
- B. Odizolować układ elektrycznie;
- C. Przed rozpoczęciem procedury upewnić się, że:
 - dostępne są narzędzia i sprzęt mechaniczny do pracy z butlami czynnika chłodniczego;
 - środki ochrony osobistej są dostępne i prawidłowo używane;
 - proces odzyskiwania jest w całości nadzorowany przez upoważnioną osobę;
 - sprzęt do odzyskiwania i butle spełniają odpowiednie normy;
- D. Odpompować czynnik z układu, jeśli to możliwe;
- E. Jeśli uzyskanie podciśnienia nie jest możliwe, podzielić układ, aby usunąć czynnik chłodniczy z różnych części układu;
- F. Upewnić się, że przed rozpoczęciem odzyskiwania butla stoi na wadze;
- G. U uruchomić urządzenie do odzysku i postępować zgodnie z instrukcją producenta;

- H. Nie przepelniać butli. (Maksymalnie 80% objętości cieczy);
- I. Nie przekraczać maksymalnego ciśnienia roboczego butli, nawet chwilowo;
- J. Po prawidłowym napełnieniu butli i zakończeniu procesu upewnić się, że butle i sprzęt będą niezwłocznie usunięte z lokalizacji, a zawory odcinające w urządzeniu są zamknięte;
- K. Odzyskanego czynnika chłodniczego nie należy stosować w innym układzie chłodniczym przed jego sprawdzeniem i oczyszczeniem.

18. Oznakowanie

Urządzenie należy oznakować, informując, że zostało wycofane z użytku i opróżnione z czynnika chłodniczego. Oznakowanie należy opatrzyć datą i podpisać. Upewnić się, że na urządzeniu znajduje się oznakowanie informujące o zawartości palnego czynnika chłodniczego. Podczas usuwania czynnika chłodniczego z układu, zarówno w celu serwisowania, jak i wycofania sprzętu z użytku, zalecane jest bezpieczne usuwanie czynnika. Podczas przenoszenia czynnika chłodniczego do butli należy upewnić się, że użyto tylko odpowiednich butli do odzyskiwania. Upewnić się, że dostępna jest wystarczająca liczba butli do pomieszczenia całości czynnika chłodniczego w układzie. Wszystkie użyte butle należy przeznaczyć na odzyskany czynnik chłodniczy i stosownie oznakować (tj. specjalne butle na odzyskany czynnik). Butle powinny być kompletne, z prawidłowo działającymi zaworami bezpieczeństwa i odcinającymi. Butle na odzyskany czynnik są opróżnione i, jeśli to możliwe, ochłodzone przed rozpoczęciem odzyskiwania. Sprzęt do odzyskiwania powinien być w dobrym stanie, zawierać łatwo dostępne instrukcje obsługi sprzętu oraz być przeznaczony do odzyskiwania palnych czynników chłodniczych. Ponadto powinna być dostępna sprawna i skalibrowana waga. Węże powinny być kompletne, w dobrym stanie, ze szczelnymi złączami. Przed użyciem urządzenia do odzysku sprawdzić, czy jest ono w dobrym stanie, jest odpowiednio przygotowane i czy powiązane komponenty elektryczne są odizolowane w celu uniknięcia zapłonu w przypadku uwolnienia czynnika chłodzącego. W razie wątpliwości skontaktować się z producentem. Odzyskany czynnik chłodniczy należy zwrócić dostawcy w prawidłowej butli na podstawie odpowiednio przygotowanej karty przekazania odpadów. Nie mieszać czynników chłodniczych w urządzeniach do odzyskiwania, a zwłaszcza w butlach. Jeśli usuwane są sprężarki lub olej sprężarki, należy upewnić się, że opróżniono je do poziomu, w którym palny czynnik chłodniczy nie pozostaje w środku smarnym. Proces opróżniania należy przeprowadzić przed zwróceniem sprężarki do dostawcy. Do przyspieszenia tego procesu można zastosować tylko ogrzewanie elektryczne korpusu sprężarki. Po spuszczeniu oleju z układu należy obchodzić się z nim ostrożnie.

● ZALECENIA SPECJALNE

- Zakres temperatury otoczenia dla urządzenia wynosi 5°C-35°C.
- Osuszacz powietrza powinien być ustawiony pionowo na płaskim podłożu, w miejscu przestronnym i bez przeszkód. Między urządzeniem i ścianą należy zostawić wolną przestrzeń na odległości 30 cm.
- Urządzenie należy zainstalować zgodnie z krajowymi przepisami instalacyjnymi.
- Po ustawieniu urządzenia zawsze powinien być swobodny dostęp do wtyczki kabla zasilającego.
- Urządzenie zawsze należy ustawiać pionowo, aby sprężarka znajdowała się w prawidłowym położeniu roboczym.
- Nie przechylać urządzenia w żadną stronę, ponieważ rozlana woda może uszkodzić urządzenie.
- Nie wolno używać urządzenia w pobliżu gazu albo innych cieczy łatwopalnych.
- Nie wolno zakrywać wylotu powietrza i dolotu wentylacji. Na urządzeniu nie wolno umieszczać ciężkich przedmiotów.
- W pobliżu urządzenia nie wolno stosować rozpylania substancji chemicznych (insektycydy, farby) albo innych łatwopalnych, ponieważ może to doprowadzić do odkształcenia tworzywa. Urządzenie może ulec uszkodzeniu elektrycznemu.

● ZASILANIE

- Wtyk kabla zasilającego musi być dobrze zamocowany i nie powinien być uszkodzony.
- Nie wolno podłączać urządzenia do źródła zasilania poprzez rozgałęźnik prądu.
- Po podłączeniu urządzenia do zasilania należy włączyć je przyciskiem ON/OFF.

● OPIS OGÓLNY (rys. 1)

1. Korpus
2. Wylot powietrza
3. Uchwyt
4. Panel sterowania
5. Pokrywa filtra
6. Przewód
7. Ciągłe odprowadzenie wody
8. Pojemnik na wodę
9. Filtr standardowy
10. Filtr węglowy
11. Wężyk

● DANE TECHNICZNE

Wydajność osuszania	10l/24h (30°C, RH80%)
Napięcie znamionowe	220-240V~ 50Hz
Moc znamionowa	205W
Zbiornik na wodę	2,0l
Głośność	≤46dB(A)
Przepływ powietrza	105m ³ /h
Ciśnienie robocze po stronie ssącej	0,6MPa
Ciśnienie robocze po stronie wylotowej	1,8MPa
Maksymalne dopuszczalne ciśnienie wymiennika ciepła	3,0MPa
Waga urządzenia	11kg
Typ czynnika chłodzącego	R290/45g

● WYBÓR MIEJSCA INSTALACJI (rys. 2)

- Urządzenie musi być ustawione pionowo na płaskiej powierzchni, w miejscu suchym i przestronnym. Pomieszczenie powinno być wentylowane.
- **Wokół urządzenia należy zostawić co najmniej 20 cm wolnej przestrzeni.**
- Woda zbiera się w zbiorniku (8). Do odprowadzenia wody można użyć załączonego wężyka (11). Sposób montażu opisany jest w sekcji „**CIĄGŁY ODPIŁYW WODY**”.
- Przed podłączeniem do sieci należy sprawdzić, czy parametry prądu sieciowego (napięcie) odpowiadają parametrom podanym na urządzeniu.
- Wtyczka sieciowa urządzenia powinna być całkowicie włożona do gniazdka sieciowego.
- Nie należy używać przedłużaczy lub rozgałęziaczy do podłączania przewodu sieciowego urządzenia.
- Jeżeli urządzenie nie będzie używane przez dłuższy czas, należy wyjąć wtyczkę sieciową z gniazdka. Jeżeli urządzenie nie było używane przez dłuższy czas, przed ponownym jego uruchomieniem należy sprawdzić, czy wloty i wyloty powietrza nie są zablokowane.

● DZIAŁANIE URZĄDZENIA

- Wszystkie zmiany ustawień są sygnalizowane dźwiękiem.
- W urządzeniu zaprogramowane jest zabezpieczające 3-minutowe opóźnienie sprężarki.
Należy odczekać 3 minuty, aż osuszacz wznowi osuszanie.
- Po wyłączeniu urządzenia wentylator działa jeszcze przez ok 30 sekund.

● PANEL STEROWANIA (rys. 3)

Wyświetlacz

- Przy włączonym zasilaniu wyświetla wilgotność w pomieszczeniu.
- Podczas ustawiania parametrów działania urządzenia wyświetla wybierane wartości pracy.
- W przypadku problemu w działaniu urządzenia pokazuje kod błędu.
- Gdy wilgotność jest **poniżej 40% pokazywana jest wartość „40”**.
- Gdy wilgotność jest **powyżej 80% pokazywana jest wartość „80”**.

Wskaźniki  i  – sygnalizują wybraną prędkość pracy wentylatora.

Wskaźnik  – sygnalizuje włączoną funkcję:

- opóźnionego startu – gdy urządzenie jest w stanie czuwania,
- automatycznego wyłączenia – gdy urządzenie pracuje.







Wskaźnik  – sygnalizuje aktywną funkcję ustawiania wartości poziomu wilgotności. Po ustawieniu poziomu wilgotności wskaźnik gaśnie.

Wskaźnik  – sygnalizuje podłączenie urządzenia do zasilania.

Wskaźnik  – sygnalizuje napełnienia zbiornika na wodę.

Wskaźnik zapali się na czerwono, gdy zostanie osiągnięta zostanie maksymalna pojemność zbiornika (8). Urządzenie zasygnalizuje to dodatkowo dźwiękiem, a następnie wyłączy się. Aby wyłączyć alarm dźwiękowy należy nacisnąć dowolny przycisk. Następnie należy opróżnić zbiornik wody i włożyć go z powrotem na właściwą pozycję.



● OBSŁUGA



- Podłączyć urządzenie do sieci zgodnej z parametrami podanym na urządzeniu. Zaświeci się wskaźnik .
- Nacisnąć przycisk  – urządzenie rozpocznie pracę zgodnie z ustawionymi wcześniej parametrami (poziom wilgotności oraz szybkość pracy wentylatora), a na wyświetlaczu  pojawi się informacja o wilgotność w pomieszczeniu.
- Nacisnąć przycisk  i wybrać prędkości pracy wentylatora – zaświeci się wskaźnik  (szybka praca) lub  (wolna praca).
- Nacisnąć przycisk  i wybrać żądany poziom wilgotności, który można ustawić od 40% do 80% z interwałami co 5%.
Gdy wilgotność otoczenia będzie o 2% niższa od wybranej wilgotności, kompresor zostanie zatrzymany, a wentylator przestanie działać po około 3 minutach.
Gdy wilgotność otoczenia będzie wyższa o 2% od wybranej wartości wilgotności kompresor zostanie ponownie uruchomiony.



UWAGA. W urządzeniu zaprogramowane jest zabezpieczające 3-minutowe opóźnienie sprężarki, co oznacza, że mimo wzrostu wilgotności osuszacz nie zawsze włączy się od razu.

- Nacisnąć przycisk  i wybrać:
 - o **Opóźniony start** – funkcja ta umożliwi ustawienie czasu, po upływie którego nastąpi automatyczne uruchomienie nawilżacza.
Funkcję można uruchomić tylko gdy urządzenie jest wyłączone, ale podłączone do prądu.

Funkcję można ustawić w przedziale od 1 do 24 godzin wciskając przycisk  tak długo, aż na wyświetlaczu pojawi się żądana wartość.
Można ustawić tylko pełne godziny.
Ustawienie wartości „00” oznacza anulowanie ustawień.

Włączenie funkcji sygnalizowane jest kontrolką .
 - o **Automatyczne wyłączenie** – funkcja ta umożliwi ustawienie czasu, po upływie którego nastąpi automatyczne wyłączenie urządzenia.
Funkcję można uruchomić tylko gdy urządzenie jest włączone (pracuje).
Automatyczne wyłączenie można ustawić w przedziale od 1 do 24 godzin wciskając przycisk  tak długo, aż na wyświetlaczu pojawi się żądana wartość.
Można ustawić tylko pełne godziny.
Ustawienie wartości „00” oznacza anulowanie ustawień.

Włączenie funkcji sygnalizowane jest kontrolką .
- Po włączeniu urządzenia przyciskiem  ustawienie czasu zostanie skasowane
- o **Automatyczne wyłączenie** – funkcja ta umożliwi ustawienie czasu, po upływie którego nastąpi automatyczne wyłączenie urządzenia.
Funkcję można uruchomić tylko gdy urządzenie jest włączone (pracuje).
Automatyczne wyłączenie można ustawić w przedziale od 1 do 24 godzin wciskając przycisk  tak długo, aż na wyświetlaczu pojawi się żądana wartość.
Można ustawić tylko pełne godziny.
Ustawienie wartości „00” oznacza anulowanie ustawień.

Włączenie funkcji sygnalizowane jest kontrolką .
- Po wyłączeniu urządzenia przyciskiem  ustawienie czasu zostanie skasowane.
- Aby wyłączyć urządzenie należy nacisnąć .

UWAGA. Nie wyjmować bezpośrednio wtyczki kabla zasilania, aby wymusić bezpośrednie zatrzymanie urządzenia.

● OPRÓŻNIANIE ZBIORNIKA (8) (rys. 4)

UWAGA.

Woda zgromadzona w zbiorniku osuszacza nie nadaje się do picia i nie wolno jej używać do kontaktu z artykułami spożywczymi.

- Pociągnąć lekko zbiornik wody z tyłu urządzenia; zbiornik wysunie się – rys. 4a.
 - Wylać wodę ze zbiornika – rys. 4b.
- UWAGA. Nie wyciągać pływaka ze zbiornika wody; w przeciwnym razie urządzenie nie przestanie działać, gdy zbiornik wody napełni się. Następnie woda przeleje się, co może spowodować uszkodzenie podłogi – rys. 4c.**
- Jeśli zbiornik wody jest zabrudzony, wyczyścić go wodą. Do mycia nie używać żadnych ostrych środków czyszczących. Nie wolno stosować rozpuszczalników chemicznych (np. benzen, alkohol, benzyna), ponieważ mogłoby nastąpić zdeformowanie powierzchni, co może doprowadzić do wycieków.
 - Umieścić zbiornik w urządzeniu we właściwej pozycji. W przeciwnym razie wskaźnik  nadal będzie się świecił, a urządzenie nie będzie mogło działać – rys. 4d.

● CIĄGŁY ODPIĘW WODY (7) (rys. 5)

Aby użytkować urządzenie z podłączonym ciągłym odpływem wody należy:

- Wyjąć zbiornik na wodę (8).
- Wsunąć wężyk (11) do zaworu odprowadzającego wodę (7) znajdującego się w górnej części komory na zbiornik.
- Wsunąć zbiornik (8) i wyprowadzić wężyk (11) przez wycięcie.
- Drugi koniec rurki włożyć do pojemnika np. wiadra.

UWAGA. Nigdy nie zginać wężyka (11). Wylot wężyka zawsze musi być poniżej wylotu wody z urządzenia (7). Nigdy nie blokować wylotu wody z urządzenia lub wężyka (11).

● KONSERWACJA

UWAGA. Przed wszelkimi czynnościami obsługowymi albo naprawczymi należy wyłączyć urządzenie i odłączyć je od zasilania.

● CZYSZCZENIE

- Przed czyszczeniem należy odłączyć urządzenie od zasilania.
- Obudowę należy wyczyścić miękką wilgotną tkaniną.
- Nie wolno stosować rozpuszczalników chemicznych (np. benzen, alkohol, benzyna), ponieważ mogłyby nastąpić uszkodzenie powierzchni albo zdeformowanie całej obudowy.
- Urządzenia nie wolno zanurzać w wodzie.
- Czyszczenie zbiornika (8) – patrz **OPRÓŻNIANIE ZBIORNIKA (8)**.
- Czyszczenie filtra (9) – patrz **FILTRY POWIETRZA (9) i (10)**.

● FILTRY POWIETRZA (9) i (10)

Należy regularnie sprawdzać stan filtrów (9) i (10).

Nie wolno używać urządzenia z uszkodzonymi filtrami.

Filtr standardowy (9) zablokowany pyłem wpływa na zmniejszenie efektywności pracy urządzenia dlatego należy go **czyścić co najmniej raz na 2 tygodnie**.

Filtr należy wyciągnąć z obudowy i przepłukać pod bieżącą wodą. Nie wolno stosować rozpuszczalników chemicznych (np. benzen, alkohol, benzyna), ponieważ mogłyby nastąpić uszkodzenie powierzchni albo zdeformowanie pokrywy.

Przed założeniem dokładnie wysuszyć.

UWAGA. NIE WOLNO używać urządzenia bez filtra standardowego (9).

Filtr węglowy (10) stosowany jest w celu dodatkowej poprawy jakości powietrza w pomieszczeniu poprzez eliminację nieprzyjemnych zapachów i zanieczyszczeń.

Częstotliwość wymiany filtra węglowego zależy od kilku czynników, takich jak stopień zanieczyszczenia powietrza lub częstotliwość użytkowania urządzenia.

Zaleca się wymianę filtrów węglowych **co około 6 - 12 miesięcy**, ale może być to konieczne częściej, jeśli urządzenie jest intensywnie używane w warunkach o wysokim zanieczyszczeniu powietrza.

UWAGA. Urządzenie MOŻNA używać bez filtra węglowego (10).

Montaż filtra węglowego – rys. 6.

● TEMPERATURA PRACY

Gdy temperatura otoczenia jest poniżej 5°C lub powyżej 35°C osuszacz zatrzymuje się.

● AUTOMATYCZNE ODSZRANIANIE

Gdy temperatura otoczenia mieści się w zakresie od 5°C do 12°C sprężarka automatycznie rozmraża się co 30 minut, natomiast w zakresie 12°C do 20°C co 45 minut.

Podczas odszraniania sprężarka zatrzymuje się, a wentylator dalej pracuje.

● PRZECHOWYWANIE URZĄDZENIA

Jeśli osuszacz nie będzie używany przez dłuższy czas należy:

- odłączyć z gniazdka kabel zasilający i zwinąć go,
- całkowicie opróżnić zbiornik z wody i upewnić się, że we wnętrzu nie nagromadziła się woda,
- ewentualnie zdemontować rurkę odprowadzającą wodę,
- wyjąć i wyczyścić filtr standardowy (9), wysuszyć go całkowicie i zainstalować ponownie,
- przechowywać osuszacz w chłodnym, suchym miejscu, bez dostępu promieni słonecznych, wysokiej temperatury i bez nadmiernego zapylenia.

● ROZWIĄZYWANIE PROBLEMÓW

Przed nawiązaniem kontaktu z serwisem należy porównać objawy działania urządzenia z podanymi poniżej. Lista ta obejmuje zwykłe sytuacje, które nie są spowodowane usterką fabryczną lub wadliwym materiałem.

Problem	Możliwa przyczyna	Rozwiązanie
Urządzenie nie działa	Brak zasilania.	Podłączyć do czynnego gniazdka i włączyć.
	Miga wskaźnik napętnienia wodą.	Sprawdzić czy zbiornik na wodę jest prawidłowo zamontowany lub opróżnić zbiornik na wodę.
	Temperatura w pomieszczeniu wynosi poniżej 5°C lub powyżej 35°C.	Zadziałało zabezpieczenie zaprojektowane do ochrony urządzenia. Urządzenie nie może działać w tych temperaturach.
Funkcja osuszacza nie działa lub urządzenie często włącza/wyłącza się	Zatkany filtr powietrza zatkany.	Wyczyścić filtr powietrza zgodnie z instrukcją.
	Drzwi lub okno są otwarte.	Zamknąć drzwi / okno.
	Urządzenie jest blisko źródła ciepła.	Przesunąć urządzenie w chłodniejsze miejsce.
	Kanał wlotowy lub wylotowy jest czymś zasłonięty.	Usunąć przeszkody z kanału wlotowego lub wylotowego.
Urządzenie hałasuje	Urządzenie jest przechylone lub niestabilne.	Umieść na równej, twardej powierzchni (pozbawionej wibracji).
	Filtr powietrza jest zatkany.	Wyczyść filtr powietrza zgodnie z instrukcją.

● GWARANCJA

- Urządzenie przeznaczone jest do użytku prywatnego w gospodarstwie domowym.
- Nie może być używane do celów zawodowych.
- Gwarancja traci ważność w przypadku nieprawidłowej obsługi.
- Warunki gwarancji podane są w załączniku.



Appliance is filed with flammable gas R290.



Before using the appliance, read the manual.



Before installing the appliance, read the installation manual.



Any repairs you need, contact the nearest authorized Service Centre and strictly follow manufacturer's instruction only.

SAFETY INSTRUCTIONS

PRECAUTIONS

- Carefully read the Instructions Manual, and familiarise yourself with the warnings on the device before installing and commissioning. The Instructions Manual contains the correct installation and operation principles of the air conditioner. Non-observance of the principles can lead to voiding the warranty.
- This device can be used by children of at least 8 years of age; by persons with reduced physical and mental abilities; and by persons with no experience or knowledge of the equipment, if supervised or instructed on its safe use so that the risks associated with it are understood. Children should not play with the device. Unattended children should not be allowed to perform the cleaning and maintenance of the device.
- Unintended use of the air conditioner can lead to voiding the warranty.
- The device should not be operated by persons who have no knowledge of the equipment or have not read the Instructions Manual. This particularly applies to children.
- The device is intended for use only with R-290 (propane) gas as the refrigerant. R290 is a gaseous coolant which meets EU Environmental Directives.

Information on equipment using R290 gaseous refrigerant

- Read all warnings carefully.
 - Do not pour the refrigerant into the atmosphere.
 - R-290 (propane) is flammable and heavier than air.
 - It first accumulates at the lower levels, but can be distributed by air movement (e.g., by fans).
 - If propane is present, or its presence is even just suspected, it is forbidden to allow unqualified personnel to try to find the cause.
 - The R-290 (propane) used in the device is odourless.
 - No odour does not mean that no gas is escaping.
 - In the event of leak detection, evacuate all persons from the room, ventilate the room, and contact the local fire service in order to report the propane leak.
 - Do not allow anyone into the room until a qualified service technician arrives and affirms that entering the room is safe.
 - Do not use tools other than those recommended by the manufacturer during defrosting and cleaning.
 - The device should be placed in the area free of fixed ignition sources (e.g., an open fire, or operating gas or electric equipment).
 - The device's components are specially designed for the use of propane, and have no ignition or sparking properties. Replace the components only with identical spare parts.
 - Do not allow the housing to be punctured. Do not burn the device.
 - The unit must be installed, operated, and stored in a room bigger than 4 m².
 - If the unit is installed, operated, or stored in a room without ventilation, measures should be implemented preventing the accumulation of leaking coolant, the causing of a fire, or an explosion hazard due to the ignition of the coolant caused by an electric heater, stove, or other ignition sources.
 - Store the device in a way which avoids mechanical damage.
 - Persons operating or modifying the cooling circuit must hold the appropriate authorisations from an accredited organisation to guarantee the professional handling of the refrigerant, which must be confirmed by reputable industry organisations.
 - All repairs should be performed according to the manufacturer's recommendations. Maintenance and repairs requiring the employment of experts in other fields should be carried out under the supervision of a person authorised to use flammable refrigerants.
-
- This device is intended for home use only, as described in this Instructions Manual. Do not use the device for purposes other than those specified in this Instructions Manual.
 - Installing the air conditioner does not require special knowledge, and may be performed by the user in accordance with the guidelines and figures contained in the Instructions Manual. Improper installation can result in water leakage, or electrocution, or irreparable damage to the unit. Eldom Sp. z o. o. shall not be liable for any potential losses due to the improper use of the device.
 - The unit must be installed in accordance with the national regulations for electrical systems. Before connecting the device to the mains, check that the mains current parameters (voltage) correspond to the parameters indicated on the device. The device's outlet plug should be completely plugged into the power socket. Do not use extension cords or multi-outlet adapters to connect the device's power cord. Remove the outlet plug from the socket if the device is not to be used for an extended period. If the unit has not been used for a long time, check that the air inlets and outlets are unobstructed before starting the device.
 - Connect the device only to an earthed power socket.
 - Keep the device at least 50 cm away from flammable material and substances (e.g., alcohol, etc) or pressurised containers (e.g., aerosols).

- The power cord and plug are intended for the final disconnection of the device from the power supply, which is why they must be easily accessible at all times.
- Switch off the air conditioner and disconnect it from the power supply during a storm.
- Do not insert hands or objects into the air outlets.
- Do not put any objects on the device.
- Do not step or sit on the device.
- Do not insert fingers or other objects into the air outlet.
- Do not touch the air inlet or the aluminium fins of the unit.
- Before cleaning, repair, maintenance, or inspection, switch the air conditioner off and disconnect it from the power supply.
- Clean the device with a dry, soft, cloth. If the unit's housing is heavily soiled, you may use a cloth soaked in a household cleaning agent. Do not wipe or clean the air conditioner with chemical solvents such as petrol and alcohol.
- Do not immerse or expose this unit to precipitation, moisture, or other liquids.
- Do not operate with wet hands. Avoid water spillages on the unit.
- Do not immerse or expose this unit to precipitation, moisture, or other liquids.
- Do not leave the device unattended when it is running. Do not tilt or overturn the device.
- Place and operate the unit away from splashes of water or oil.
- If during the device's operation, the user detects any irregularities, such as a strange odour or sound, smoke, steam, fire, over heating of housing or outlet plug, fuse failure, or interruptions to the operation of other devices, immediately switch the device off, disconnect from the power supply, and contact an authorised service centre.
- Do not use if the power cord is damaged, or if the unit has been dropped or otherwise damaged. The repair of the device should be entrusted to an authorised service centre; see information on the warranty card and on the website www.eldom.eu.
- All modifications, and the use of spare parts or device elements other than the original ones, are prohibited, and can pose a hazard to the safety of use.
- Under the risk of voiding the warranty, the user may not perform any repairs, modifications, or disassembly, of the device's housing.
- There are no user-serviceable parts inside the unit.
- All modifications, and the use of spare parts or device elements other than the original ones, are prohibited, and can pose a hazard to the safety of use.



Persons operating or modifying the cooling circuit must hold the appropriate authorisations from an accredited organisation to guarantee the professional handling of the refrigerant, which must be confirmed by reputable industry organisations.



All repairs should be performed according to the manufacturer's recommendations. Maintenance and repairs requiring the employment of experts in other fields should be carried out under the supervision of a person authorised to use flammable refrigerants.

If there is any lack of understanding of any information, or help is needed, contact the dealer's service centre



BEFORE THE FIRST USE OF THE DEVICE, MAKE SURE THAT IT HAS BEEN PLACED IN THE VERTICAL POSITION FOR 24 HOURS; OTHERWISE, THE DEHUMIDIFIER COMPRESSOR CAN BE DAMAGED.

SAFETY WARNINGS FOR SERVICING

Observe all these warnings when performing the following works while servicing the dehumidifier with R290.

1. Area inspections

Before performing any works on circuits containing flammable refrigerants, it is necessary to perform safety inspections of the area to make sure that the risk of ignition is minimised. When repairing the cooling system, the following precautions must be implemented before working on the system.

2. Working procedure

Tasks should be carried out under the controlled procedure so that the risk of the presence of flammable gas or vapours is minimised when work is being carried out.

3. General workplace

All maintenance personnel and others working in the place should be instructed in the nature of the work. Avoid working indoors. The area around the workplace must be isolated. Make sure that conditions in the area have been secured by control flammable materials.

4. Refrigerant-presence inspection

Before and during performing work, check the area with a suitable refrigerant detector to ensure that the technician is aware of potentially flammable atmospheres. Make sure that the leak-detection equipment used is suitable for use with flammable refrigerants, i.e., does not cause sparking, is properly sealed, and is intrinsically safe.

5. Fire-extinguishing accessibility

If any hot operations are to be carried out on the cooling equipment or any associated parts, suitable fire-extinguishing equipment should be available. Dry powder or CO2 fire extinguisher should be placed adjacent to the charging area.

6. No ignition sources

No persons performing work on cooling systems, which consists of uncovering pipes containing flammable refrigerant may use any ignition sources in a manner creating a risk of fire or explosion. All possible sources of ignition, including cigarette smoking, should be kept at a suitable distance from the place of installation, repair, removal, and disposal, during which the flammable refrigerant can be released into the environment. Before starting work, examine the area around the equipment to ensure that there is no fire or ignition hazard. Place "No smoking" signs.

7. Ventilated area

Make sure that the area is outside or properly ventilated before performing any repair or maintenance works on the system or hot operations. A certain degree of ventilation should be maintained during the work-performing period. Ventilation should safely disperse the released refrigerant, and preferably release it outside into the atmosphere.

8. Cooling equipment inspections

In the event of the replacement of electrical components, they should be appropriate for the purpose, and compliant with the relevant specifications. The manufacturer's guidelines for maintenance and servicing must be observed at all times. If any doubts, contact the technical department of the manufacturer.

The following inspections should be performed concerning the systems using flammable refrigerants:

- The size of the load is compliant with the room size in which components containing refrigerant are installed;
- Ventilation units and outlets are working properly, and are not clogged up;
- When using an intermediate cooling circuit, check for the refrigerant;
- The marking of the device is still visible and legible. Markings and signs which are illegible must be corrected;

- Cooling pipes or components should be installed in a place where there is a low likelihood of their coming into contact with any substance which can cause corrosion of components containing refrigerant, unless these components are made of materials inherently resistant to corrosion, or adequately protected against corrosion.

9. Electrical-equipment inspections

Repairs and maintenance of the electric components include preliminary safety inspections and component-control procedures. In the instance of a fault which could risk safety, do not connect the power supply to the circuit until it has been satisfactorily rectified. If the fault cannot be rectified immediately, but further action is necessary, an appropriate temporary solution must be implemented. This should be reported to the device owner so that all parties are informed. Preliminary safety inspections include:

- condenser discharge: should be done in a safe way to avoid the possibility of sparking;
- no covering of live electrical components or wiring when charging, recovering, or cleaning the system;
- earthing continuity.

10. Repairs to sealed components

During repairs to sealed components, all electrical supplies shall be disconnected from the equipment being worked upon prior to any removal of sealed covers, etc. If it is absolutely necessary to have an electrical supply to equipment during servicing, then a permanently operating form of leak detection shall be located at the most critical point to warn of a potentially hazardous situation.

Particular attention shall be paid to the following to ensure that by working on electrical components, the casing is not altered in such a way that the level of protection is affected. This shall include damage to cables, excessive number of connections, terminals not made to original specification, damage to seals, incorrect fitting of glands, etc.

Ensure that the apparatus is mounted securely.

Ensure that seals or sealing materials have not degraded to the point that they no longer serve the purpose of preventing the ingress of flammable atmospheres. Replacement parts shall be in accordance with the manufacturer's specifications.

11. Repair to intrinsically safe components

Do not apply any permanent inductive or capacitance loads to the circuit without ensuring that this will not exceed the permissible voltage and current permitted for the equipment in use.

Intrinsically safe components are the only types that can be worked on while live in the presence of a flammable atmosphere. The test apparatus shall be at the correct rating.

Replace components only with parts specified by the manufacturer. Other parts may result in the ignition of refrigerant in the atmosphere from a leak.

12. Cabling

Check that cabling will not be subject to wear, corrosion, excessive pressure, vibration, sharp edges or any other adverse environmental effects. The check shall also take into account the effects of aging or continual vibration from sources such as compressors or fans.

13. Detection of flammable refrigerants

Under no circumstances shall potential sources of ignition be used in the searching for or detection of refrigerant leaks. A halide torch (or any other detector using a naked flame) shall not be used.

14. Removal and evacuation

When breaking into the refrigerant circuit to make repairs – or for any other purpose – conventional procedures shall be used. However, for flammable refrigerants it is important that best practice is followed since flammability is a consideration. The following procedure shall be adhered to:

- remove refrigerant;
- purge the circuit with inert gas;
- evacuate;
- purge with inert gas;
- open the circuit by cutting or brazing.

The refrigerant charge shall be recovered into the correct recovery cylinders. For appliances containing flammable refrigerants the system shall be purged with oxygen-free nitrogen to render the appliance safe for flammable refrigerants. This process may need to be repeated several times. Compressed air or oxygen shall not be used for purging refrigerant systems. For appliances containing flammable refrigerants, refrigerants purging shall be achieved by breaking the vacuum in the system with oxygen-free nitrogen and continuing to fill until the working pressure is achieved, then venting to atmosphere, and finally pulling down to a vacuum. This process shall be repeated until no refrigerant is within the system. When the final oxygen-free nitrogen charge is used, the system shall be vented down to atmospheric pressure to enable work to take place. This operation is absolutely vital if brazing operations on the pipe-work are to take place.

Ensure that the outlet for the vacuum pump is not close to any potential ignition sources and that ventilation is available.

15. Leak detection methods

The following leak detection methods are deemed acceptable for systems containing flammable refrigerants. Electronic leak detectors shall be used to detect flammable refrigerants, but the sensitivity may not be adequate, or may need re-calibration. (Detection equipment shall be calibrated in a refrigerant-free area.) Ensure that the detector is not a potential source of ignition and is suitable for the refrigerant used. Leak detection equipment shall be set at a percentage of the LFL of the refrigerant and shall be calibrated to the refrigerant employed and the appropriate percentage of gas (25 % maximum) is confirmed. Leak detection fluids are suitable for use with most refrigerants but the use of detergents containing chlorine shall be avoided as the chlorine may react with the refrigerant and corrode the copper pipe-work. If a leak is suspected, all naked flames shall be removed/extinguished. If a leakage of refrigerant is found which requires brazing, all of the refrigerant shall be recovered from the system, or isolated (by means of shut off valves) in a part of the system remote from the leak. Oxygen free nitrogen (OFN) shall then be purged through the system both before and during the brazing process.

16. Charging procedures

In addition to conventional charging procedures, the following requirements shall be followed.

- Ensure that contamination of different refrigerants does not occur when using charging equipment. Hoses or lines shall be as short as possible to minimise the amount of refrigerant contained in them.
- Cylinders shall be kept in an appropriate position according to the instructions.
- Ensure that the refrigerating system is earthed prior to charging the system with refrigerant.
- Label the system when charging is complete (if not already).
- Extreme care shall be taken not to overfill the refrigerating system.
- Prior to recharging the system, it shall be pressure-tested with the appropriate purging gas. The system shall be leak-tested on completion of charging but prior to commissioning. A follow up leak test shall be carried out prior to leaving the site.

17. Decommissioning

Before carrying out this procedure, it is essential that the technician is completely familiar with the equipment and all its detail. It is recommended good practice that all refrigerants are recovered safely. Prior to the task being carried out, an oil and refrigerant sample shall be taken in case analysis is required prior to re-use of recovered refrigerant. It is essential that electrical power is available before the task is commenced.

- a) Become familiar with the equipment and its operation.
- b) Isolate system electrically.
- c) Before attempting the procedure, ensure that:
 - mechanical handling equipment is available, if required, for handling refrigerant cylinders;
 - all personal protective equipment is available and being used correctly;
 - the recovery process is supervised at all times by a competent person;
 - recovery equipment and cylinders conform to the appropriate standards.
- d) Pump down refrigerant system, if possible.
- e) If a vacuum is not possible, make a manifold so that refrigerant can be removed from various parts of the system.
- f) Make sure that cylinder is situated on the scales before recovery takes place.
- g) Start the recovery machine and operate in accordance with instructions.
- h) Do not overfill cylinders (no more than 80 % volume liquid charge).
- i) Do not exceed the maximum working pressure of the cylinder, even temporarily.
- j) When the cylinders have been filled correctly and the process completed, make sure that the cylinders and the equipment are removed from site promptly and all isolation valves on the equipment are closed off.
- k) Recovered refrigerant shall not be charged into another refrigerating system unless it has been cleaned and checked.

18. Labelling

Equipment shall be labelled stating that it has been de-commissioned and emptied of refrigerant. The label shall be dated and signed. For appliances containing flammable refrigerants, ensure that there are labels on the equipment stating the equipment contains flammable refrigerant.

19 Recovery

When removing refrigerant from a system, either for servicing or decommissioning, it is recommended good practice that all refrigerants are removed safely.

When transferring refrigerant into cylinders, ensure that only appropriate refrigerant recovery cylinders are employed. Ensure that the correct number of cylinders for holding the total system charge is available. All cylinders to be used are designated for the recovered refrigerant and labelled for that refrigerant (i.e. special cylinders for the recovery of refrigerant). Cylinders shall be complete with pressure-relief valve and associated shut-off valves in good working order. Empty recovery cylinders are evacuated and, if possible, cooled before recovery occurs. The recovery equipment shall be in good working order with a set of instructions concerning the equipment that is at hand and shall be suitable for the recovery of all appropriate refrigerants including, when applicable, flammable refrigerants. In addition, a set of calibrated weighing scales shall be available and in good working order. Hoses shall be complete with leak-free disconnect couplings and in good condition. Before using the recovery machine, check that it is in satisfactory working order, has been properly maintained and that any associated electrical components are sealed to prevent ignition in the event of a refrigerant release. Consult manufacturer if in doubt.

The recovered refrigerant shall be returned to the refrigerant supplier in the correct recovery cylinder, and the relevant waste transfer note arranged. Do not mix refrigerants in recovery units and especially not in cylinders.

If compressors or compressor oils are to be removed, ensure that they have been evacuated to an acceptable level to make certain that flammable refrigerant does not remain within the lubricant. The evacuation process shall be carried out prior to returning the compressor to the suppliers. Only electric heating to the compressor body shall be employed to accelerate this process. When oil is drained from a system, it shall be carried out safely.

● **SPECIAL RECOMMENDATIONS:**

- Ambient temperature range for the device is 5°C -35°C.
- Install the portable air dryer on a flat location with a large space, without obstacles. Leave a 30cm minimum space between the unit and the wall.
- The device must be installed in accordance with national installation regulations.
- The plug shall be always accessible after its installation.
- Always place the appliance in a vertical position, in order to maintain the compressor in good working condition.
- Do not tilt the device in any direction as spilled water can damage the device.
- Do not use the appliance near gas or other inflammable liquids.
- Do not block the air outlet and inlet ventilation. Do not place heavy objects on the device.
- Do not use spray (insecticides, painting) or any other inflammable products near the appliance as the plastic case may be deformed. The unit may sustain electrical damage.

● **POWER SOURCES**

- The plug has to be well fixed and should not be damaged.
- Do not plug in the appliance with an adaptor.
- Plug into the wall socket before switching on the appliance then press on the ON/OFF button.

● GENERAL DESCRIPTION (fig.1)

- | | |
|------------------|------------------------------|
| 1. Body | 7. Continuous water drainage |
| 2. Air outlet | 8. Water tank |
| 3. Handle | 9. Standard filter |
| 4. Control panel | 10. Carbon filter |
| 5. Filter cover | 11. Hose |
| 6. Tubing | |

● TECHNICAL DATA

Dehumidification capacity	10l/24h (30°C, RH80%)
Rated voltage	220-240V~ 50Hz
Rated power	205W
Water tank	2,0l
Noisiness	≤46dB(A)
Air flow	105m ³ /h
<i>Pressure (suction)</i>	0,6MPa
<i>Pressure (discharge)</i>	1,8MPa
<i>Maximum allowable pressure of heat exchange</i>	3,0MPa
<i>Unit weight</i>	11kg
<i>Refrigerant type</i>	R290/45g

● CHOOSING THE PLACE FOR INSTALLATION (fig.2)

- The device must be positioned vertically on a flat, dry, and spacious surface.
- The room should be well-ventilated.
- **Leave at least 20 cm of free space around the device.**
- Water collects in the tank (8).
- You can use the provided hose (11) to drain the water.
- The installation method is described in the "**CONTINUOUS WATER DRAINAGE**" section.
- Before connecting to the power supply, ensure that the parameters of the power grid (voltage) match the parameters stated on the device.
- The power plug of the device should be fully inserted into the power outlet.
- Do not use extension cords or splitters to connect the power cord of the device.
- If the device will not be used for an extended period, unplug the power plug from the outlet.
- If the device has not been used for a long time, before restarting it, check if the air inlets and outlets are not blocked.

● OPERATION OF THE DEVICE

- All changes in settings are signaled by sound.
- The device is programmed with a protective 3-minute compressor delay. Wait for 3 minutes for the dehumidifier to resume operation.
- After turning off the device, the fan continues to operate for approximately 30 seconds.

● CONTROL PANEL (fig.3)

Display

- When powered on, it displays the room humidity.
- While adjusting the device operation parameters, it shows the selected operating values.
- In case of device malfunction, it displays an error code.
- When the humidity is below **40%**, **the display shows the value '40'**.
- When the humidity is above **80%**, **the display shows the value '80'**.

Indicators  *and*  – indicate the selected fan speed.

Indicator  – indicates that the function is activated:

- delayed start - when the unit is in standby,
- automatic switch off - when the device is operating.

Indicator  – indicates the active function for setting the humidity level value. Once the humidity level has been set, the indicator goes out.







Indicator  – indicates connection of the device to the power supply.

Indicator  – indicates filling of the water tank.

The indicator will light up red when the maximum capacity of the tank is reached (8). The appliance will further signal this with an audible alarm and then switch off.

To deactivate the audible alarm, press any button. Then empty the water tank and put it back in the correct position.

● OPERATION

- Connect the device to a network compatible with the parameters indicated on the device. The  indicator will light up.
- Press the  button - the unit will start operating according to the pre-set parameters (humidity level and fan speed) and the  display will show the room humidity.
- Press the  button and select the fan speed - the  (fast operation) or  (slow operation) indicator will light up.
- Press the  button and select the desired humidity level, which can be set from 40% to 80% with intervals of 5%.
When the ambient humidity is 2% lower than the selected humidity, the compressor will stop and the fan will stop operating after approximately 3 minutes.
When the ambient humidity is 2% higher than the selected humidity value the compressor will restart.

NOTE. There is a protective 3-minute compressor delay programmed into the unit, which means that the dehumidifier will not always switch on immediately, despite the increase in humidity.

- Press the  button and select:
 - o **Delayed start** - this function allows you to set the time after which the humidifier will start automatically.
The function can only be started when the unit is switched off but connected to the power supply.



The function can be set between 1 and 24 hours by pressing the  button until the desired value appears on the display.
Only full hours can be set.
Setting a value of '00' cancels the setting.

Activation of the function is indicated by the  light.

When the unit is switched on using the  button, the time setting will be cancelled.
 - o **Automatic switch off** - this function allows you to set the time after which the unit will automatically switch off.
The function can be activated only when the unit is switched on (running).

Automatic switch-off can be set between 1 and 24 hours by pressing the  key until the desired value is displayed.
Only full hours can be set.
Setting a value of '00' cancels the setting.

Activation of the function is indicated by the  indicator light .

When the unit is switched off using the  button, the time setting will be cleared.
- To switch off the unit, press .

ATTENTION. Do not unplug the power cord directly to force the unit to stop.

● EMPTYING THE TANK (8) (fig. 4)

ATTENTION

Water collected in the dehumidifier tank is not suitable for drinking and must not be allowed to come into contact with food.

- Pull the water tank slightly at the back of the unit; the tank will slide out – fig. 4a.
 - Pour the water out of the tank – fig. 4b.
- NOTE. Do not pull the float out of the water tank; otherwise the appliance will not stop working when the water tank fills. The water will then overflow, which may cause damage to the floor – fig. 4c.**
- If the water tank is dirty, clean it with water. Do not use any harsh cleaning agents for cleaning. Do not use chemical solvents (e.g. benzene, alcohol, petrol) as the surface could be deformed, which could lead to leaks.
 - Place the tank in the unit in the correct position. Otherwise, the  indicator will remain lit and the appliance will not be able to operate – fig. 4d.

● CONTINUOUS WATER OUTLET (fig. 5)

To use the appliance with the continuous water drain connected:

- Remove the water tank (8).
- Insert the hose (11) into the drain valve (7) located in the top of the tank compartment.
- Insert the container (8) and feed the tube (11) out through the cut-out.
- Insert the other end of the tube into a container such as a bucket.

CAUTION:

Never bend the hose (11). The hose outlet must always be below the water outlet of the appliance (7). Never block the water outlet of the appliance or the hose (11).

● MAINTENANCE

CAUTION:

Turn off the unit and unplug it before any maintenance or repair begins to avoid electric shock.

● CLEANING

- Before cleaning, make sure to disconnect the device from the power source.
- Clean the casing with a soft damp cloth.
- Do not use chemical solvents (such as benzene, alcohol, gasoline), as they may damage the surface or deform the entire casing.
- Do not immerse the device in water.
- Cleaning the tank (8) - see **EMPTYING THE TANK (8)**.
- Cleaning the filter (9) - see **AIR FILTERS (9) and (10)**.

● AIR FILTERS (9) and (10)

Regularly check the condition of filters (9) and (10).

Do not use the device with damaged filters.

The standard filter (9) clogged with dust reduces the efficiency of the device, so it should be cleaned at least once every 2 weeks.

Remove the filter from the housing and rinse it under running water. Do not use chemical solvents (such as benzene, alcohol, gasoline), as they may damage the surface or deform the cover. Thoroughly dry before reinstallation.

CAUTION: Do NOT use the device without the standard filter (9).

The carbon filter (10) is used to further improve the air quality in the room by eliminating unpleasant odors and pollutants.

The frequency of replacing the carbon filter depends on several factors, such as the degree of air pollution or the frequency of device usage.

It is recommended to replace carbon filters approximately every 6 - 12 months, but it may be necessary more frequently if the device is used intensively in highly polluted air conditions.

CAUTION: The device CAN be used without the carbon filter (10).

Installation of the carbon filter - see fig. 6.

● OPERATING TEMPERATURE

When the ambient temperature is below 5°C or above 35°C, the dehumidifier stops.

● **AUTOMATIC DEFROSTING**

When the ambient temperature is between 5°C and 20°C, the compressor automatically defrosts at specified intervals.

During defrosting, the compressor stops and the fan continues to run.

● **STORING THE DEVICE**

If the dehumidifier will not be used for an extended period:

- disconnect the power cable from the socket and coil it,
- completely empty the water tank and ensure that no water has accumulated inside,
- optionally, remove the water drainage pipe,
- remove and clean the standard filter (9), thoroughly dry it, and reinstall it,
- store the dehumidifier in a cool, dry place, away from direct sunlight, high temperatures, and excessive dust accumulation.

● **TROUBLE SHOOTING**

Before contacting the service centre, you should compare the symptoms given by the device with those listed below. The list includes normal situations which are not caused by a manufacturing defect or defective material.

Problem	Possible cause	Solution
The device won't work	No power.	Connect to the power socket and switch on.
	Water fill indicator is flashing.	Check whether the water tank is correctly installed and empty the water tank
	The temperature in the room is below 5°C or above 35°C.	The device's protective mechanism designed to safeguard the unit has been activated. The device cannot operate in these temperatures
The dehumidifier function does not work or the device switches on/off frequently	Air filter is clogged.	Clean the air filter according to the instructions.
	Door or window is open.	Close the door / window.
	The device is near a heat source.	Place the device in the cooler location.
	Inlet or outlet channel is obstructed.	Remove the obstruction from the inlet or outlet channel.
The device makes excessive noise	The device is tilted or unstable.	Place on an even, hard surface (with no vibrations).
	Air filter is clogged.	Clean the air filter according to the instructions.

● **WARRANTY**

- This appliance is designed for domestic use only.
- It cannot be used for professional purposes or for other than the intended use.
- Improper use will nullify the guarantee.



