

Bedienungsanleitung/Garantie

Gebbruksaanwijzing • Mode d'emploi • Instrucciones de servicio
Manual de instruções • Istruzioni per l'uso • Instruction Manual
Instrukcja obsługi/Gwarancja • Návod k použití • Használati utasítás
Інструкція з експлуатації • Руководство по эксплуатации



DAMPFREINIGER

Stoomreiniger • Nettoyeur-vapeur • Pulitore a vapore • Depurador de vapor
Máquina de limpar a vapor • Steam Cleaner • Urządzenie do czyszczenia parą
Přístroj na čištění párou • Gőzölös tisztítógép • Паровий очищувач • Пароочиститель

DR 3280

DEUTSCH

Inhalt

Übersicht der Bedienelemente	Seite	3
Bedienungsanleitung	Seite	4
Technische Daten	Seite	7
Garantiebedingungen	Seite	7
Abbildungen	Seite	54

NEDERLANDS

Inhoud

Overzicht van de bedieningselementen.....	Pagina	3
Gebruiksaanwijzing.....	Pagina	9
Technische gegevens	Pagina	12
Afbeeldingen	Pagina	54

FRANÇAIS

Sommaire

Liste des différents éléments de commande	Page	3
Mode d'emploi.....	Page	13
Données techniques	Page	16
Illustrations	Page	54

ESPAÑOL

Índice

Indicación de los elementos de manejo.....	Página	3
Instrucciones de servicio.....	Página	17
Datos técnicos.....	Página	20
Imágenes	Página	54

PORTUGUÊS

Índice

Descrição dos elementos.....	Página	3
Manual de instruções.....	Página	21
Dados técnicos.....	Página	24
Figuras	Página	54

ITALIANO

Indice

Elementi di comando	Pagina	3
Istruzioni per l'uso	Pagina	25
Dati tecnici	Pagina	28
Illustrazioni	Pagina	54

2

ENGLISH

Contents

Overview of the Components	Page	3
Instruction Manual.....	Page	29
Technical Data.....	Page	32
Illustrations	Page	54

JĘZYK POLSKI

Spis treści

Przegląd elementów obsługi	Strona	3
Instrukcja obsługi	Strona	33
Dane techniczne	Strona	36
Gwarancja	Strona	36
Rysunki.....	Strona	54

ČESKY

Obsah

Přehled ovládacích prvků.....	Strana	3
Návod k použití.....	Strana	38
Technické údaje	Strana	41
Obrázky.....	Strana	54

MAGYARUL

Tartalom

A kezelőelemek áttekintése	Oldal	3
Használati utasítás.....	Oldal	42
Műszaki adatok	Oldal	45
Ábrák.....	Oldal	54

Зміст

Огляд елементів управління	сторінка	3
Інструкція з експлуатації	сторінка	46
Технічні параметри	сторінка	49
Малюнки.....	сторінка	54

РУССКИЙ

Содержание

Обзор деталей прибора.....	стр.	3
Руководство по эксплуатации.....	стр.	50
Технические данные	стр.	53
Рисунки.....	стр.	54

DEUTSCH

NEDERLANDS

FRANÇAIS

ESPAÑOL

PORTUGUÊS

ITALIANO

ENGLISH

JĘZYK POLSKI

ČESKY

MAGYARUL

УКРАЇНСЬКА

РУССКИЙ

Übersicht der Bedienelemente

Overzicht van de bedieningselementen • Liste des différents éléments de commande
 Indicación de los elementos de manejo • Descrição dos elementos • Elementi di comando
 Overview of the Components • Przegląd elementów obsługi • Přehled ovládacích prvků
 A kezelőelemek áttekintése • Огляд елементів управління • Обзор деталей прибора

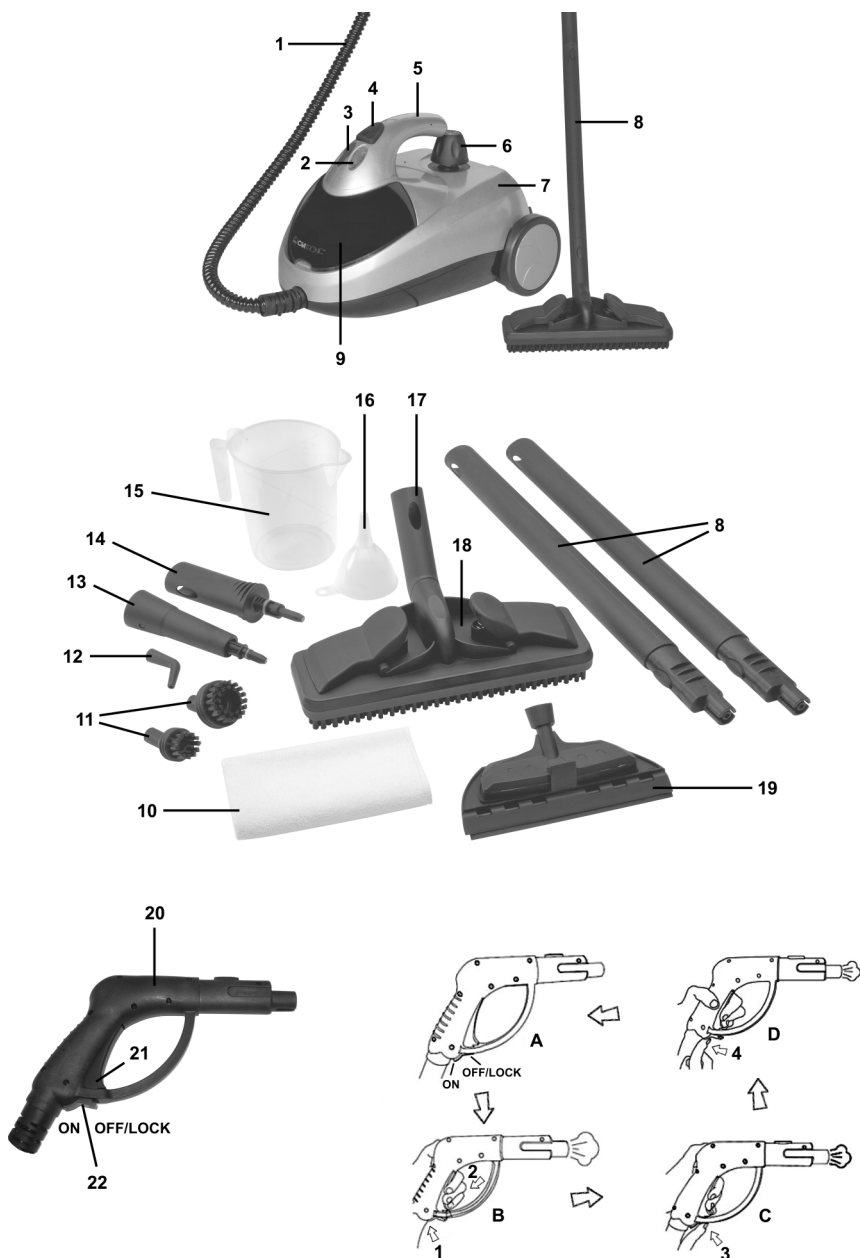

Allgemeine Sicherheitshinweise

Lesen Sie vor Inbetriebnahme dieses Gerätes die Bedienungsanleitung sehr sorgfältig durch und bewahren Sie diese inkl. Garantieschein, Kassenbon und nach Möglichkeit den Karton mit Innenverpackung gut auf. Falls Sie das Gerät an Dritte weitergeben, geben Sie auch die Bedienungsanleitung mit.

- Benutzen Sie das Gerät ausschließlich für den privaten und den dafür vorgesehenen Zweck. Dieses Gerät ist nicht für den gewerblichen Gebrauch bestimmt. Benutzen Sie es nicht im Freien. Halten Sie es vor Hitze, direkter Sonneneinstrahlung, Feuchtigkeit (auf keinen Fall in Flüssigkeiten tauchen) und scharfen Kanten fern. Benutzen Sie das Gerät nicht mit feuchten Händen. Bei feucht oder nass gewordenem Gerät sofort den Netzstecker ziehen.
- Schalten Sie das Gerät aus und ziehen Sie immer den Stecker aus der Steckdose (ziehen Sie am Stecker, nicht am Kabel), wenn Sie das Gerät nicht benutzen, Zubehörteile anbringen, zur Reinigung oder bei Störung.
- Betreiben Sie das Gerät **nicht** unbeaufsichtigt. Sollten Sie den Raum verlassen, schalten Sie das Gerät immer aus. Ziehen Sie den Stecker aus der Steckdose.
- Das Gerät und das Netzkabel müssen regelmäßig auf Zeichen von Beschädigungen untersucht werden. Wird eine Beschädigung festgestellt, darf das Gerät nicht mehr benutzt werden.
- Reparieren Sie das Gerät nicht selbst, sondern suchen Sie einen autorisierten Fachmann auf. Um Gefährdungen zu vermeiden, ein defektes Netzkabel nur vom Hersteller, unserem Kundendienst oder einer ähnlich qualifizierten Person durch ein gleichwertiges Kabel ersetzen lassen.
- Verwenden Sie nur Original-Zubehör.
- Beachten Sie die nachfolgenden „Speziellen Sicherheitshinweise“.

Kinder und gebrechliche Personen

- Zur Sicherheit Ihrer Kinder lassen Sie keine Verpackungsteile (Plastikbeutel, Karton, Styropor, etc.) erreichbar liegen.

WARNUNG!

Lassen Sie kleine Kinder nicht mit Folie spielen. Es besteht **Erstickengefahr!**

- Dieses Gerät ist nicht dafür bestimmt, durch Personen (einschließlich Kinder) mit eingeschränkten physischen, sensorischen oder geistigen Fähigkeiten oder mangels Erfahrung und/oder mangels Wissen benutzt zu werden, es sei denn, sie werden durch eine für ihre Sicherheit zuständige Person beaufsichtigt oder erhielten von ihr Anweisungen, wie das Gerät zu benutzen ist.
- Kinder sollten beaufsichtigt werden, um sicherzustellen, dass sie nicht mit dem Gerät spielen.

Symbole in dieser Bedienungsanleitung

Wichtige Hinweise für Ihre Sicherheit sind besonders gekennzeichnet. Beachten Sie diese Hinweise unbedingt, um Unfälle und Schäden am Gerät zu vermeiden:

WARNUNG:

Warnt vor Gefahren für Ihre Gesundheit und zeigt mögliche Verletzungsrisiken auf.

ACHTUNG:

Weist auf mögliche Gefährdungen für das Gerät oder andere Gegenstände hin.

i HINWEIS: Hebt Tipps und Informationen für Sie hervor.

Spezielle Sicherheitshinweise für dieses Gerät

WARNUNG: VERBRÜHUNGSGEFAHR!

Beim Öffnen des Sicherheitsverschlusses / der Einfüllöffnung kann heißer Dampf entweichen. Die Berührung mit dem Dampf kann zu **Verbrühungen** führen.

WARNUNG: VERBRENNUNGSGEFAHR!

Fassen Sie die heißen Oberflächen nicht an. Wenn Sie Zubehör auswechseln möchten, dann warten Sie, bis das Gerät abgekühlt ist.

i HINWEIS:

Das Gerät ist mit einem Sicherheitsverschluss ausgestattet und lässt sich deshalb unter Druck nicht öffnen.

- Während des Betriebs darf das Gerät nicht um mehr als 45° gekippt werden. Zusammen mit dem Dampf könnte kochendes Wasser austreten.
- Den Dampfstrahl nie auf Personen, Tiere und elektrische Geräte richten (z.B. in die Backofenröhre).
- Beim Nachfüllen stets den Netzstecker aus der Steckdose ziehen.
- Nicht überfüllen! Überschreiten Sie nicht die max. Wassermenge!
- Das Gerät darf nicht zur Reinigung elektrischer Geräte oder Installationen verwendet werden.
- Keine Entkalkungsmittel, Lösungsmittel, Alkohol oder Reinigungsmittel begeben, sie können das Gerät beschädigen oder gefährlich wirken lassen.

Übersicht der Bedienelemente

- 1 Schlauch
- 2 Temperaturkontrolleuchte (orange)
- 3 Netzleuchte (rot)
- 4 Ein/Aus Schalter
- 5 Tragegriff
- 6 Sicherheitsverschluss / Einfüllöffnung
- 7 Heizkessel / Wassertank
- 8 2 Verlängerungsrohre
- 9 Zubehörfach
- 10 Vliestuch
- 11 Rundbürstenaufsätze
- 12 Hochdruckdüse
- 13 Adapter für Fensterwischer / Rundbürsten / Hochdruckdüse
- 14 Strahldüse
- 15 Messbecher

- 16 Trichter
- 17 Gelenkadapter für Bodenbürste
- 18 Bodenbürstdüse
- 19 Fensterwischer
- 20 Dampfpistole
- 21 Dampfschalter
- 22 Verriegelung ON oder OFF/LOCK

Auspacken des Gerätes

- Entnehmen Sie dem Karton das Hauptgerät und das Zubehör.
- Entfernen Sie eventuell vorhandenes Verpackungsmaterial.
- Prüfen Sie den Lieferumfang.

Inbetriebnahme

Auffüllen des Heizkessels vor Gebrauch!

Vor dem Öffnen des Tankverschlusses muss sichergestellt sein, dass das Gerät drucklos ist. Dazu gehen Sie bitte wie folgt vor:

1. Ziehen Sie den Stecker aus der Steckdose!
2. Stellen Sie die Verriegelung (22) an der Dampfpistole (20) auf ON (Abb. B1).
3. Drücken Sie den Dampfschalter (21) an der Dampfpistole (Abb. B2). Richten Sie die Dampfdüse auf eine Fläche, die nass werden darf.

i HINWEIS:

Nach längerem Nichtgebrauch ist es normal, dass zunächst eine kleine Menge Kondenswasser aus der Dampfpistole austritt.

⚠ WARNUNG:

- Wenn das Gerät nach einer Betätigungspause noch warm ist, besteht Verletzungsgefahr!
- Öffnen Sie den Sicherheitsverschluss (6) erst, wenn aus den Düsen kein Dampf mehr austritt.

4. Drehen Sie den Verschluss entgegen dem Uhrzeigersinn auf.

i HINWEIS:

Zu Ihrer Sicherheit verfügt der Sicherheitsverschluss über eine Freiauslösung. Sollte der Druck im Kessel noch zu hoch sein, wird über diese Auslösung das Öffnen verhindert.

5. Schütten Sie ggf. das Restwasser aus dem Kessel (7) aus. Füllen Sie frisches Wasser aus dem Messbecher (15) in den Kessel ein. Achten Sie auf Wasserspritzer, die eventuell aus dem Behälter austreten können. Um ein Spritzen von Wasser zu vermeiden, benutzen Sie den mitgelieferten Trichter (Abb. E). Füllen Sie das Wasser langsam ein.

⚠ ACHTUNG:

- Nicht überfüllen! Max. Wassermenge: 1,5 Liter.
- Verwenden Sie kein Kondenswasser aus einem Wäschetrockner (chemische Rückstände)! Dies ist kein destilliertes Wasser!

6. Schrauben Sie den Sicherheitsverschluss (6) im Uhrzeigersinn wieder fest auf.

Anbringen der einzelnen Zubehörteile

Sie haben die Möglichkeit, die einzelnen Düsen direkt an der Dampfpistole (20) des Schlauches (1) anzubringen:

- Stecken Sie die Strahldüse (14) auf die Dampfpistole, bis diese einrastet.
- Um die Düse wieder zu lösen, drücken Sie bitte die Taste an der Dampfpistole.
- Halten Sie die Taste gedrückt und ziehen Sie die Düse dann ab.

Oder Sie verlängern die Düsenaufsätze mit einem bzw. beiden Verlängerungsrohr(en) (8):

- Stecken Sie bitte das 2-teilige Verlängerungsrohr ineinander, bis es mechanisch einrastet (Abb. G) und anschließend an der Dampfpistole (20) auf.
- Montieren Sie die Bodenbürste (18) auf die Verlängerungsrohre: Drücken Sie den Gelenkadapter (17) auf die Bodenbürste und drehen ihn um 180° fest.
- Wollen Sie das Vliestuch verwenden? Befestigen Sie es mit Hilfe der Klipps an der Bodenbürste (Abb. H).
- Um das Verlängerungsrohr zu lösen, drücken Sie die Taste an der Dampfpistole.

i HINWEIS:

Verschiedene Aufsätze lassen sich nur in Verbindung mit dem Adapter (13) benutzen. Stecken Sie diesen auf die Strahldüse (14) und fixieren ihn durch eine Drehung um 90°. Achten Sie auf die Bolzen im Adapter und die Führungsnuten in der Strahldüse. Prüfen Sie, dass alles richtig verbunden ist!

Düse	Adapter	Benutzung
Bodenbürste (18)	Gelenkadapter (17)	<ul style="list-style-type: none"> • für große Bodenflächen (Abb. J) • mit Vliestuch: für empfindliche Oberflächen (Abb. K)
Rundbürsten (11)	Strahldüse (14) mit Adapter (13)	<ul style="list-style-type: none"> • für Fugen, Armaturen, Grillrost u.a. oder • für schwer zugängliche Bereiche (Abb. I und L)
Hochdruckdüse (12)	Strahldüse (14) mit Adapter (13)	<ul style="list-style-type: none"> • für konzentrierten, hohen Dampfdruck (Abb. M)
Fensterwischer (19)	Strahldüse (14) mit Adapter (13)	<ul style="list-style-type: none"> • für Fenster oder Duschtabtrennungen
Strahldüse (14)	Adapter (13)	<ul style="list-style-type: none"> • ohne Aufsätze, z.B. für Autofelgen (Abb. N)

⚠ WARNUNG: VERLETZUNGSGEFAHR!

Befestigen oder entfernen Sie das Zubehör niemals, wenn der Dampfschalter (21) eingedrückt ist! Warten Sie, bis das Gerät abgekühlt ist.

Elektrischer Anschluss

- Bevor Sie den Netzstecker in die Steckdose stecken, prüfen Sie, ob die Netzspannung, die Sie benutzen wollen, mit der

des Gerätes übereinstimmt. Die Angaben dazu finden Sie auf dem Typenschild.

- Schließen Sie das Gerät an eine vorschriftsmäßig installierte Schutzkontaktsteckdose 230 V, 50 Hz an.

Anschlusswert

Insgesamt kann das Gerät eine Leistung von 1500 W aufnehmen.

ACHTUNG: ÜBERLASTUNG:

- Wenn Sie Verlängerungsleitungen benutzen, sollten diese einen Leitungsquerschnitt von mindestens 1,5 mm² haben.
- Verwenden Sie keine Mehrfachsteckdosen, da dieses Gerät zu leistungsstark ist.

Benutzung des Gerätes

ACHTUNG:

Bevor Sie mit dem Reinigen beginnen, sollten Sie die entsprechenden Materialien auf ihre Eignung zur Reinigung mit dem Dampf hin überprüfen. Halten Sie die Dampfdüse niemals zu lange und zu nahe auf eine Stelle.

Nachdem Sie den Kessel mit Wasser gefüllt und einen Reinigungsaufsatz gewählt haben, gehen Sie bitte wie folgt vor:

1. Stellen Sie die Verriegelung (22) an der Dampfpistole (20) auf OFF/LOCK, ohne dass der Dampfschalter (21) gedrückt ist (Abb. A).
2. Schließen Sie das Gerät an eine vorschriftsmäßig installierte Schutzkontakt-Steckdose 230 V/50 Hz an.
3. Drücken Sie den Ein/Aus Schalter (4) (Abb. F). Die rote Kontrollleuchte (3) leuchtet. Die Temperaturkontrollleuchte (2) zeigt den Aufheizvorgang an.
4. Nach ca. 12 min ist die Dampftemperatur erreicht und die Temperaturkontrollleuchte (2) erlischt. Das Gerät ist betriebsbereit. Während des Gebrauchs zeigt diese Kontrollleuchte an, wenn das Wasser erneut aufgeheizt wird.

WARNUNG:

Wenn der Dampfschalter gedrückt wird, während die orangene Lampe leuchtet, kann heißes Wasser aus der Düse austreten.

5. Zum Reinigen stellen Sie die Verriegelung (22) an der Dampfpistole (20) auf ON (Abb. B1).
6. Richten Sie die Dampfdüse auf die zu reinigende Oberfläche und betätigen Sie den Dampfschalter (21) (Abb. B2).
7. Benutzen Sie die Verriegelung (22), um die Dampfpistole auf Dauerdampf umzustellen: Halten Sie den Dampfschalter gedrückt und stellen gleichzeitig die Verriegelung auf OFF/LOCK (Abb. C3).
8. Um die Verriegelung wieder zu lösen, verfahren Sie ebenso: Halten Sie den Dampfschalter gedrückt und stellen gleichzeitig die Verriegelung auf ON (Abb. D4).

HINWEIS:

Achten Sie während des Betriebes darauf, dass der Schlauch weder geknickt noch gedrückt wird.

Auffüllen des Wasserkessels während des Gerätebetriebs

Ist kein Wasser mehr im Behälter, tritt bei Betätigung des Dampfschalters (21) kein Dampf mehr aus. Das Auffüllen des Wassers muss wie folgt vorgenommen werden:

1. Drücken Sie den Ein/Aus Schalter (4). Die rote Kontrollleuchte erlischt.
2. **Ziehen Sie den Netzstecker aus der Steckdose!**
3. Lassen Sie mit dem Dampfschalter (21) den Restdruck ab (Siehe Inbetriebnahme, Punkte 2 und 3).

 **WARNUNG: Es besteht Verletzungsgefahr! Öffnen Sie den Sicherheitsverschluss (6) erst, wenn aus den Düsen kein Dampf mehr austritt.**

4. Den Sicherheitsverschluss (6) langsam aufdrehen und vor dem vollständigen Öffnen einige Sekunden warten, bis der Überdruck entwichen ist.

HINWEIS:

Zu Ihrer Sicherheit verfügt der Sicherheitsverschluss über eine Freiauslösung. Sollte der Druck im Kessel noch zu hoch sein, wird über diese Auslösung das Öffnen verhindert.

5. Füllen Sie frisches Wasser aus dem Messbecher (15) in den Kessel ein. Achten Sie auf Wasserspritzer, die eventuell aus dem Behälter austreten können. Um ein Spritzen von Wasser zu vermeiden, benutzen Sie den mitgelieferten Trichter (Abb. E). Füllen Sie das Wasser langsam ein. **Nicht überfüllen! Max. Wasserfüllmenge: 1,5 Liter.**
6. Den Sicherheitsverschluss wieder festschrauben.
7. Den Stecker wieder in die Steckdose stecken und das Gerät mit dem Ein/Aus Schalter einschalten.

Betrieb beenden

1. Drücken Sie den Ein/Aus Schalter (4). Die rote Kontrollleuchte erlischt.
2. Ziehen Sie den Netzstecker aus der Steckdose!
3. Lassen Sie mit dem Dampfschalter (21) den Restdruck ab (Siehe Inbetriebnahme, Punkte 2 und 3).
4. Lassen Sie das Gerät ca. 1 Stunde abkühlen, bevor sie es wegstellen.

Reinigung und Wartung

WARNUNG:

- Ziehen Sie vor der Reinigung und Wartung immer den Netzstecker.
- Das Gerät auf keinen Fall zum Reinigen in Wasser tauchen. Es könnte zu einem elektrischen Schlag oder Brand führen.

ACHTUNG:

- Benutzen Sie keine Drahtbürste oder andere scheuernde Gegenstände.
- Benutzen Sie keine scharfen oder scheuernden Reinigungsmittel.

- Bevor das Gerät weggestellt oder gereinigt wird, muss es vollständig abgekühlt sein.

- Reinigen Sie das Gerät und das Zubehör nur mit einem leicht feuchten Tuch.
- Um eine gute und lang anhaltende Funktion zu gewährleisten, sollten nach ca. 15 Liter Wasserdurchlauf Kalkreste aus dem Heizkessel ausgespült werden. Verwenden Sie dazu nur klares Wasser. Max. Wasserfüllmenge: 1,5 Liter.

Technische Daten

Modell:.....	DR 3280
Spannungsversorgung:.....	230 V, 50 Hz
Leistungsaufnahme:.....	1500 W
Schutzklasse:.....	I
Betriebsdruck:.....	4 bar
Max. Wasserfüllmenge:.....	1,5 Liter
Nettogewicht:.....	5,20 kg

Technische Änderungen vorbehalten!

Konformitätserklärung

Hiermit erklärt die Firma Clatronic International GmbH, dass sich das Gerät DR 3280 in Übereinstimmung mit den grundlegenden Anforderungen, der europäischen Richtlinie für elektromagnetische Verträglichkeit (2004/108/EG) und der Niederspannungsrichtlinie (2006/95/EG) befindet.

Garantiebedingungen

1. Gegenüber Verbrauchern gewähren wir bei privater Nutzung des Geräts eine Garantie von 24 Monaten ab Kaufdatum.

Ist das Gerät zur gewerblichen Nutzung geeignet, gewähren wir beim Kauf durch Unternehmer für das Gerät eine Garantie von 12 Monaten.

Die Garantiezeit für Verbraucher reduziert sich auf 12 Monate, sofern sie ein zur gewerblichen Nutzung geeignetes Gerät – auch teilweise – gewerblich nutzen.

2. Voraussetzung für unsere Garantieleistungen sind der Kauf des Geräts in Deutschland bei einem unserer Vertragshändler sowie die Übersendung einer Kopie des Kaufbelegs und dieses Garantiescheins an uns.

Befindet sich das Gerät zum Zeitpunkt des Garantiefalls im Ausland, muss es auf Kosten des Käufers uns zur Erbringung der Garantieleistungen zur Verfügung gestellt werden.

3. Mängel müssen innerhalb von 14 Tagen nach Erkennbarkeit uns gegenüber schriftlich angezeigt werden. Besteht der Garantieanspruch zu Recht, entscheiden wir, auf welche Art der Schaden/Mangel behoben werden soll, ob durch Reparatur oder durch Austausch eines gleichwertigen Geräts.
4. Garantieleistungen werden nicht für Mängel erbracht, die auf der Nichtbeachtung der Gebrauchsanweisung, unsachgemäßer Behandlung oder normaler Abnutzung des Geräts beruhen. Garantieansprüche sind ferner ausgeschlossen für leicht zerbrechliche Teile, wie zum Beispiel Glas oder Kunststoff. Schließlich sind Garantieansprüche ausgeschlossen,

wenn nicht von uns autorisierte Stellen Arbeiten an dem Gerät vornehmen.

5. Durch Garantieleistungen wird die Garantiezeit nicht verlängert. Es besteht auch kein Anspruch auf neue Garantieleistungen. Diese Garantieerklärung ist eine freiwillige Leistung von uns als Hersteller des Geräts. Die gesetzlichen Gewährleistungsrechte (Nacherfüllung, Rücktritt, Schadensersatz und Minderung) werden durch diese Garantie nicht berührt.

Stand 03 2008

Garantieabwicklung

Sollte Ihr Gerät innerhalb der Garantiezeit einen Mangel aufweisen, bitten wir Sie, uns Ihren Garantieanspruch mitzuteilen.

Die schnellste und komfortabelste Möglichkeit ist die Anmeldung über unser SLI (Service Logistik International) Internet-Serviceportal.

www.sli24.de

Sie können sich dort direkt anmelden und erhalten alle Informationen zur weiteren Vorgehensweise Ihrer Reklamation.

Über einen persönlichen Zugangscode, der Ihnen direkt nach Ihrer Anmeldung per E-Mail übermittelt wird, können Sie den Bearbeitungsablauf Ihrer Reklamation auf unserem Serviceportal online verfolgen.

Alternativ können Sie uns den Servicefall per E-Mail

hotline@clatronic.de

oder per Fax

0 21 52 – 20 06 15 97

mitteilen.

Bitte teilen Sie uns Ihren **Namen, Vornamen, Straße, Hausnummer, PLZ und Wohnort, Telefon-Nummer**, soweit vorhanden, **Fax-Nummer und E-Mail-Adresse** mit. Im Weiteren benötigen wir die **Typenbezeichnung** des reklamierten Gerätes, eine kurze **Fehlerbeschreibung**, das **Kaufdatum** und den **Händler**, bei dem Sie das Neugerät erworben haben.

Nach Prüfung Ihres Garantieanspruches erhalten Sie von uns einen fertig ausgefüllten Versandaufkleber. Sie brauchen diesen Aufkleber nur noch auf die Verpackung Ihres gut verpackten Gerätes zu kleben und das Paket bei der nächsten Annahmestelle der Deutschen Post / DHL abzugeben. Der Versand erfolgt für Sie kostenlos an unser Servicecenter bzw. Servicepartner.

Bitte fügen Sie dem Paket eine Kopie Ihres Kaufbeleges (Kassenbon, Rechnung, Lieferschein) sowie eine kurze Fehlerbeschreibung bei.

Ohne den Garantienachweis (Kaufbeleg) kann Ihre Reklamation nicht kostenfrei bearbeitet werden.

Bitte nehmen Sie in keinem Fall eine unfreie Einsendung Ihres Gerätes vor. Bei unfreien Lieferungen entfällt Ihr Anspruch auf Garantieleistungen.

Clatronic International GmbH
 Industriering Ost 40
 D-47906 Kempen/Germany



Bedeutung des Symbols „Mülltonne“

Schonen Sie unsere Umwelt, Elektrogeräte gehören nicht in den Hausmüll.

Nutzen Sie die für die Entsorgung von Elektrogeräten vorgesehenen Sammelstellen und geben dort Ihre Elektrogeräte ab, die Sie nicht mehr benutzen werden.

Sie helfen damit die potenziellen Auswirkungen, durch falsche Entsorgung, auf die Umwelt und die menschliche Gesundheit zu vermeiden.

Sie leisten damit Ihren Beitrag zur Wiederverwertung, zum Recycling und zu anderen Formen der Verwertung von Elektro- und Elektronik-Altgeräten.

Informationen, wo die Geräte zu entsorgen sind, erhalten Sie über Ihre Kommunen oder die Gemeindeverwaltungen.

Algemene veiligheidsinstructies

Lees vóór de ingebruikname van dit apparaat de handleiding uiterst zorgvuldig door en bewaar deze goed, samen met het garantiebewijs, de kassabon en zo mogelijk de doos met de binnenvpakking. Geef ook de handleiding mee wanneer u de machine aan derden doorgeeft.

- Gebruik het apparaat uitsluitend privé en uitsluitend voor de voorgeschreven toepassing. Dit apparaat is niet geschikt voor commercieel gebruik. Gebruik het apparaat niet buiten. Bescherm het tegen hitte, directe zonnestralen, vocht (in geen geval in vloeistoffen dompelen) en scherpe randen. Gebruik het apparaat niet met vochtige handen. Bij vochtig of nat geworden apparaat onmiddellijk de stroomtoevoer onderbreken.
- Schakel het apparaat uit en onderbreek altijd de stroomtoevoer (trek aan de stekker, niet aan de kabel) wanneer u het apparaat niet gebruikt, hulpstukken aanbrengt, reinigt of wanneer storingen optreden.
- Laat het ingeschakelde apparaat **niet** zonder toezicht werken. Schakel het apparaat altijd uit voordat u de ruimte verlaat. Trek de netstekker uit de contactdoos.
- Het apparaat en de netkabel moeten regelmatig op zichtbare schade worden gecontroleerd. Wanneer u schade vaststelt, mag het apparaat niet meer worden gebruikt.
- Repareer het apparaat nooit zelf, maar breng het naar een geautoriseerde vakman. Voorkom gevaren en laat een defecte kabel altijd alleen door de fabrikant, onze technische dienst of een eender gekwalificeerde persoon vervangen door een soortgelijke kabel.
- Gebruik alleen originele reserveonderdelen.
- Neem de onderstaande "Speciale veiligheidsinstructies" in acht.

Kinderen en gebrekkige personen

- Laat om veiligheidsredenen geen verpakkingsdelen (plasticzak, doos, piepschuim, enz.) binnen het bereik van uw kinderen liggen.

WAARSCHUWING!

Laat kleine kinderen niet met de folie spelen. Er bestaat gevaar voor verstikking!

- Dit product mag niet worden gebruikt door personen (inclusief kinderen) met beperkte fysieke, sensorische of geestelijke vermogens of gebrekkige ervaring en/of kennis, tenzij een voor hun veiligheid verantwoordelijke persoon toezicht houdt of hun vooraf instructies gegeven heeft voor het gebruik van het product.
- Houd toezicht op kinderen om te waarborgen dat ze niet met het apparaat spelen.

Symbolen in deze bedieningshandleiding

Belangrijke aanwijzingen voor uw veiligheid zijn speciaal gekenmerkt. Neem deze aanwijzingen strikt in acht om ongevallen en schade aan het apparaat te vermijden:

WAARSCHUWING:

waarschuwt voor gevaren voor uw gezondheid en toont mogelijk letselrisico's.

OPGELET:

wijst op mogelijke gevaren voor het apparaat of andere voorwerpen.

i **OPMERKING:** kenmerkt tips en informatie voor u.

Speciale veiligheidsinstructies

WAARSCHUWING: VERBRANDINGSGEVAAR!

Bij het openen van de veiligheidssluiting / de vulopening kan hete stoom ontsnappen. Contact met de stoom kan **verbrandingen** veroorzaken.

WAARSCHUWING: VERBRANDINGSGEVAAR!

Raak de hete oppervlakken niet aan. Wanneer u het toebehoren wilt vervangen, wacht dan totdat het apparaat is afgekoeld.

i **OPMERKING:**

Het apparaat is uitgerust met een veiligheidssluiting en kan dus onder druk niet geopend worden.

- Tijdens het werken mag het apparaat niet meer dan 45° gekanteld worden. Samen met de stoom zou dan kokend water kunnen vrijkomen.
- Richt de stoomstraal nooit op personen, dieren en elektrische apparaten (bijv. in de bakoven).
- Trek vóór het bijvullen altijd de apparaatstekker uit de contactdoos.
- Vul nooit te veel water in het apparaat! Overschrijd nooit de maximale watervulhoeveelheid!
- Gebruik het apparaat nooit om elektrische apparaten of installaties te reinigen.
- Voeg geen ontkalkingsmiddelen, oplosmiddelen, alcohol of reinigingsmiddelen toe, deze kunnen het apparaat aantasten of een ongecontroleerde werking veroorzaken.

Overzicht van de bedieningselementen

- 1 Slang
- 2 Temperatuurcontrolelampje (oranje)
- 3 Netlampje (rood)
- 4 Aan/uit-schakelaar
- 5 Handvat
- 6 Veiligheidssluiting / vulopening
- 7 Verwarmingsketel / watertank
- 8 2 verlengbuizen
- 9 Hulpstukkenvak
- 10 Vliesdoek
- 11 Ronde opzetborstels
- 12 Hogedruksproeier
- 13 Adapter voor raamwisser / Rond borstelhulpstuk / hogedruksproeier
- 14 Straalmondstuk
- 15 Maatbeker

- 16 Trechter
- 17 Draaibare adapter voor vloerhulpstuk
- 18 Vloerhulpstuk
- 19 Raanwisser
- 20 Stoompistool
- 21 Stoomschakelaar
- 22 Vergrendeling ON of OFF/LOCK

Uitpakken van het apparaat

- Neem basisapparaat en toebehoren uit de doos.
- Verwijder eventueel voorhanden verpakkingsmateriaal.
- Controleer de leveringsomvang.

Ingebruikname

Bijvullen van de verwarmingsketel vóór gebruik!

Vóór het openen van de tanksluiting moet worden gewaarborgd dat het apparaat drukloos is. Doe dit als volgt:

1. Trek de netstekker uit de contactdoos!
2. Zet de vergrendeling (22) aan het stoompistool (20) op ON (afb. B1).
3. Druk de stoomschakelaar (21) aan het stoompistool in (afb. B2). Richt de stoomsproeier op een oppervlak dat nat mag worden.

i OPMERKING:

Na langere opslag is het normaal dat eerst een klein beetje condenswater uit het stoompistool vrijkomt.

⚠ WAARSCHUWING:

- **Zolang het apparaat na een werkonderbreking nog warm is, bestaat verbrandingsgevaar!**
- **Open de veiligheidsafsluiting (6) pas wanneer geen stoom meer uit het mondstuk ontwijkt.**

4. Draai de sluiting tegen de klok in open.

i OPMERKING:

Om veiligheidsredenen beschikt de veiligheidssluiting over een vrijgavefunctie. Wanneer de druk in de ketel te hoog is, wordt het openen via deze vrijgavefunctie voorkomen.

5. Giet eventueel het resterende water uit de ketel (7). Vul met behulp van de maatbeker (15) vers water in de ketel. Let op waterspatters die eventueel uit de tank kunnen spatten. Gebruik de bijgeleverde trechter (afb. E) om het wegspatten van water te vermijden. Vul het water langzaam in het reservoir.

⚠ OPGELET:

- **Vul nooit te veel water in het apparaat! Max. vulhoeveelheid water: 1,5 liter**
- Gebruik geen condenswater uit een droogtrommel (chemische reststoffen)! Het is géén gedistilleerd water!

6. Schroef de veiligheidsafsluiting (6) weer met de klok mee vast.

Aanbrengen van de verschillende hulpstukken

U kunt de afzonderlijke hulpstukken direct op het stoompistool (20) van de slang (1) aanbrengen:

- Steek het straalmondstuk (14) zodanig op het stoompistool dat het inklikt.
- Druk de toets aan het stoompistool in om het mondstuk weer te verwijderen.
- Houd de toets ingedrukt en trek het hulpstuk eraf.

Gebruik een verlengbuis (8) of beide buizen om de hulpstukken te verlengen.

- Steek de 2-delige verlengbuis zodanig in elkaar dat deze mechanisch inklikt (afb. G) en steek hem vervolgens op het stoompistool (20).
- Monteer het vloerhulpstuk (18) op de verlengbuis: druk de draaibare adapter (17) op het vloerhulpstuk en draai hem met een slag van 180° vast.
- Wilt u het vliesdoek gebruiken? Bevestig het met de clips aan het vloerhulpstuk (afb. H).
- Druk de toetsen aan het stoompistool in om de verlengbuis weer te verwijderen.

i OPMERKING:

Een aantal hulpstukken kan alleen maar samen met de adapter (13) worden gebruikt. Steek deze op het straalmondstuk (14) en zet het met een draai van 90° vast. Let op de bouten in de adapter en de leigleuven in het straalmondstuk. Controleer of alles correct verbonden is!

Hulpstuk	Adapter	Toepassing
Vloerhulpstuk (18)	Draaibare adapter (17)	<ul style="list-style-type: none"> • voor grote vloeroppervlakken (afb. J) • met vliesdoek: voor gevoelige oppervlakken (afb. K)
Rond borstel-hulpstuk (11)	Straalmondstuk (14) met adapter (13)	<ul style="list-style-type: none"> • voor voegen, armaturen, grillroosters e.d. of • voor moeilijk bereikbare plaatsen (afb. I en L)
Hogedruksproeier (12)	Straalmondstuk (14) met adapter (13)	<ul style="list-style-type: none"> • voor geconcentreerde, hoge stoomdruk (afb. M)
Raanwisser (19)	Straalmondstuk (14) met adapter (13)	<ul style="list-style-type: none"> • voor ramen en douchewanden
Straalmondstuk (14)	met adapter (13)	<ul style="list-style-type: none"> • zonder hulpstuk, bijv. voor autovelgen (afb. N)

⚠ WAARSCHUWING: GEVAAR VOOR LETSEL!

Bevestig of verwijder de hulpstukken nooit zolang de stoomschakelaar (21) is ingedrukt! Wacht totdat het apparaat volledig is afgekoeld.

Elektrische aansluiting

1. Controleer, voordat u de steker in de contactdoos steekt, of de netspanning die u gebruikt, overeenkomt met die van het apparaat. Daartoe verwijzen wij naar het typeplaatje.
2. Sluit het apparaat aan op een correct geïnstalleerde geaarde contactdoos 230 V, 50 Hz.

Aansluitwaarde

In totaal kan het station een vermogen van 1500 W opnemen.

OPGELET: OVERBELASTING

- Wanneer u verlengsnoeren gebruikt, moeten deze minimaal een diameter van 1,5 mm² hebben.
- Gebruik géén meervoudige contactdozen omdat dit apparaat te veel vermogen heeft.

Gebruik van het apparaat

OPGELET:

Voordat u met de reiniging begint, dient u te controleren of de desbetreffende materialen met stoom mogen worden gereinigd. Houd het stoommondstuk nooit te lang of te dicht op een plek.

Nadat de ketel met water gevuld is en u een reinigingshulpstuk hebt gekozen, gaat u als volgt te werk:

1. Zet de vergrendeling (22) aan het stoompistool (20) op OFF/LOCK **zonder** daarbij de stoomschakelaar (21) in te drukken (afb. A).
2. Sluit het apparaat aan op een correct geïnstalleerde geaarde contactdoos 230 V, 50 Hz.
3. Druk op de aan-/uitschakelaar (4) (afb. F). Het rode controlelampje (3) brandt. Het temperatuurcontrolelampje (2) geeft de verwarmfunctie weer.
4. Na ongeveer 12 minuten is de stoomtemperatuur bereikt en het temperatuurcontrolelampje (2) dooft. Het apparaat is operationeel. Tijdens het gebruik signaleert deze lamp dat het water weer verwarmd wordt.

WAARSCHUWING:

Wanneer de stoomschakelaar wordt ingedrukt terwijl de oranje lamp brandt, kan heet water uit het mondstuk ontsnappen.

5. Zet de vergrendeling (22) aan het stoompistool (20) op ON (afb. B1) om te reinigen.
6. Richt het straalmondstuk op het te reinigen oppervlak en bedien de stoomschakelaar (21) (afb. B2).
7. Gebruik de vergrendeling (22) om het stoompistool op continu-stoom over te schakelen: Houd de stoomschakelaar ingedrukt en zet de vergrendeling gelijktijdig op OFF/LOCK (afb. C3).
8. U gaat op dezelfde manier te werk om de vergrendeling op te heffen. Houd de stoomschakelaar ingedrukt en zet de vergrendeling gelijktijdig op ON (afb. D4).

OPMERKING:

Let tijdens het werken op dat de slang niet geknikt of ingeklemd wordt.

Bijvullen van de waterketel tijdens het bedrijf

Wanneer zich geen water meer in de ketel bevindt, wordt bij het indrukken van de stoomschakelaar (21) geen stoom meer geproduceerd. Vul de waterketel als volgt bij:

1. Druk op de aan-/uitschakelaar (4). Het rode controlelampje dooft.
2. **Trek de netsteker uit de contactdoos!**
3. Laat door het indrukken van de stoomschakelaar (21) de restdruk ontwijken (zie "Ingebruikname", punten 2 en 3).

WAARSCHUWING: Er bestaat gevaar voor letsel! Open de veiligheidsafsluiting (6) pas wanneer geen stoom meer uit het mondstuk ontwijkt.

4. Draai de veiligheidsafsluiting (6) langzaam open en wacht vóór het volledige openen enkele seconden totdat de overdruk ontweken is.

OPMERKING:

Om veiligheidsredenen beschikt de veiligheidsafsluiting over een vrijgavefunctie. Wanneer de druk in de ketel nog te hoog is, wordt het openen via deze vrijgavefunctie voorkomen.

5. Vul met behulp van de maatbeker (15) vers water in de ketel. Let op waterspatters die eventueel uit de tank kunnen spatten. Gebruik de bijgeleverde trechter (afb. E) om het wegspreiden van water te vermijden. Vul het water langzaam in het reservoir. **Vul nooit te veel water in het apparaat! Max. vulhoeveelheid water: 1,5 liter**
6. Schroef de veiligheidsafsluiting weer vast.
7. Steek de steker weer in de contactdoos en schakel het apparaat in met de aan-/uitschakelaar.

Na het gebruik

1. Druk op de aan-/uitschakelaar (4). Het rode controlelampje dooft.
2. **Trek de netsteker uit de contactdoos!**
3. Laat door het indrukken van de stoomschakelaar (21) de restdruk ontwijken (zie "Ingebruikname", punten 2 en 3).
4. Laat het apparaat ca. 1 uur afkoelen voordat u het wegzet.

Reiniging en onderhoud

WAARSCHUWING:

- Trek vóór de reiniging van het apparaat altijd de steker uit de contactdoos
- Dompel het apparaat voor de reiniging niet onder water. Dit zou tot een elektrische schok of brand kunnen leiden.

OPGELET:

- Gebruik géén draadborstel of andere schurende voorwerpen.
- Gebruik geen scherpe of schurende reinigingsmiddelen.
- Voordat het apparaat wordt opgeborgen of gereinigd, moet het volledig zijn afgekoeld.
- Reinig het apparaat en de hulpstukken alléén met een enigszins vochtige doek.

- Voor een duurzaam goede werking van het apparaat moeten na ca. 15 liter waterverbruik kalkresten uit de verwarmingsketel verwijderd worden. Gebruik daarvoor alleen schoon water. Max. vulhoeveelheid water: 1,5 liter

Technische gegevens

Model:..... DR 3280
 Spanningstoevoer:230 V, 50 Hz
 Opgenomen vermogen: 1500 W
 Beschermingsklasse: I
 Bedrijfsdruk: 4 bar
 Max. vulhoeveelheid water:..... 1,5 liter
 Nettogewicht:5,20 kg

Dit apparaat is gekeurd conform de op dit moment van toepassing zijnde CE-richtlijnen zoals bijvoorbeeld elektromagnetische compatibiliteit en laagspanningsvoorschriften en is geconstrueerd volgens de nieuwste veiligheidstechnische voorschriften.

Technische wijzigingen voorbehouden!



Betekenis van het symbool 'vuilnissemmer'

Bescherm ons milieu, elektrische apparaten horen niet in het huisafval.

Maak voor het afvoeren van elektrische apparaten gebruik van de voorgeschreven verzamelpunten en geef daar de elektrische apparaten af die u niet meer gebruikt.

Daardoor helpt u de potentiële effecten te voorkomen die een verkeerde afvoer op het milieu en de menselijke gezondheid kunnen hebben.

Op deze wijze levert u uw bijdrage aan het hergebruik, de recycling en andere verwerkingsvormen voor oude elektronische en elektrische apparaten.

Voor informatie over verzamelpunten voor uw apparaten kunt u contact opnemen met uw gemeente of gemeenteadministratie.

Conseils généraux de sécurité

Lisez attentivement ce mode d'emploi avant de mettre l'appareil en marche pour la première fois. Conservez le mode d'emploi ainsi que le bon de garantie, votre ticket de caisse et si possible, le carton avec l'emballage se trouvant à l'intérieur. Si vous remettez l'appareil à des tiers, veuillez-le remettre avec son mode d'emploi.

- N'utilisez cet appareil que pour un usage privé et pour les tâches auxquelles il est destiné. Cet appareil n'est pas prévu pour une utilisation professionnelle. Ne l'utilisez pas en plein air. Protégez-le de la chaleur, des rayons directs du soleil, de l'humidité (ne le plongez en aucun cas dans l'eau) et des objets tranchants. N'utilisez pas cet appareil avec des mains humides. S'il arrive que de l'humidité ou de l'eau atteignent l'appareil, débranchez aussitôt le câble d'alimentation.
- Arrêtez l'appareil et débranchez toujours le câble d'alimentation de la prise de courant (en tirant sur la fiche et non pas sur le câble) si vous n'utilisez pas l'appareil, si vous installez les accessoires, pour le nettoyage ou en cas de panne.
- Ne laissez **jamais** fonctionner l'appareil sans surveillance. Lorsque vous quittez la pièce, toujours arrêter l'appareil. Débranchez la fiche de la prise.
- Il y a lieu d'inspecter l'appareil et le bloc d'alimentation régulièrement en vue d'éventuels signes d'endommagements. Lorsqu'un endommagement est détecté, l'appareil ne doit plus être utilisé.
- Ne réparez pas l'appareil vous-même. Contactez plutôt un technicien qualifié. Pour éviter toute mise en danger, ne faites remplacer le câble défectueux que par un câble équivalent et que par le fabricant, notre service après-vente ou toute personne de qualification similaire.
- N'utilisez que les accessoires d'origine.
- Respectez les „Conseils de sécurité spécifiques“ ci-dessous.

Enfants et personnes fragiles

- Par mesure de sécurité vis-à-vis des enfants, ne laissez pas les emballages (sac en plastique, carton, polystyrène) à leur portée.

DANGER!

Ne pas laisser les jeunes enfants jouer avec le film. Il y a **risque d'étouffement!**

- Le présent appareil n'est pas destiné à être utilisé par des personnes (y compris les enfants) aux facultés mentales, sensorielles ou physiques limitées ou n'ayant pas l'expérience et / ou les connaissances requises, à moins d'être sous la surveillance d'une personne responsable de leur sécurité ou d'avoir reçu par elle des instructions sur le maniement de l'appareil.
- Les enfants doivent être surveillés afin de garantir qu'ils ne jouent pas avec l'appareil.

Symboles de ce mode d'emploi

Les informations importantes pour votre sécurité sont particulièrement indiquées. Veuillez à bien respecter ces indications afin d'éviter tout risque d'accident ou d'endommagement de l'appareil:

DANGER:

Prévient des risques pour votre santé et des risques éventuels de blessure.

ATTENTION:

Indique les risques pour l'appareil ou tout autre appareil.

REMARQUE:

Attire votre attention sur des conseils et informations.

Conseils de sécurité spécifiques à cet appareil

DANGER: RISQUE DE BRÛLURES!

Lors de l'ouverture de la fermeture de sécurité / de l'ouverture d'admission, il y a des risques d'échappement de vapeur chaude. Le contact avec la vapeur est susceptible d'entraîner des **brûlures**.

DANGER: RISQUE DE BRÛLURES!

Ne touchez pas les parties brûlantes de l'appareil. Si vous souhaitez changer d'accessoires, attendez que l'appareil ait refroidi.

REMARQUE:

L'appareil est équipé d'une fermeture de sécurité et ne saurait donc être ouverte sous pression.x

- Pendant son fonctionnement, évitez de basculer l'appareil de plus de 45°. Il y a des risques d'échappement non seulement de vapeur, mais également d'eau bouillante.
- Ne dirigez jamais le jet de vapeur vers une personne, un animal ou un appareil électrique (p. ex. un four).
- Débranchez toujours le câble d'alimentation avant de remplir l'appareil.
- Ne remplissez pas l'appareil au-delà de sa capacité! Ne pas dépasser la quantité maximale de remplissage d'eau!
- N'utilisez jamais cet appareil pour le nettoyage d'appareils ou d'installations électriques.
- N'utilisez jamais de produit détartrant, de détergent, d'alcool ou autre produit d'entretien. Vous risquez d'endommager l'appareil ou de le rendre dangereux.

Liste des différents éléments de commande

- 1 Tuyau
- 2 Témoin de contrôle de la température (orange)
- 3 Voyant lumineux du réseau (rouge)
- 4 Bouton Marche / Arrêt
- 5 Poignée
- 6 Bouchon de sécurité / Trou de remplissage
- 7 Chaudière / réservoir d'eau
- 8 2 tubes rallonges
- 9 Compartiment d'accessoires
- 10 Chiffon en étoffe non tissée
- 11 Garnitures en brosses rondes
- 12 Buse de haute pression
- 13 Adaptateur pour les raclettes lave-vitre / les brosses rondes / la buse de haute pression

- 14 Embout pulvérisateur
- 15 Verre mesureur
- 16 Entonnoir
- 17 Adaptateur articulé pour la brosse pour le sol
- 18 Brosse pour le sol
- 19 Raclette lave-vitre
- 20 Pistolet à vapeur
- 21 Variateur de vapeur
- 22 Verrouillage ON ou OFF/LOCK

Déballage de l'appareil

- Retirez l'appareil et ses accessoires du carton.
- Retirez le cas échéant les emballages.
- Vérifiez les éléments de la fourniture.

Avant la première utilisation

Remplissage de la chaudière avant utilisation!

Avant d'ouvrir le réservoir, assurez-vous toujours que l'appareil n'est pas sous pression. Procédez pour cela de la manière suivante:

1. Débranchez la câble d'alimentation de la prise de courant.
2. Réglez le verrouillage (22) sur le pistolet à vapeur (20) sur ON (illustr. B1).
3. Appuyez sur le commutateur de vapeur (21) sur le pistolet à vapeur (illustr. B2). Orientez l'embout de pulvérisation sur une surface supportant d'être mouillée.

i REMARQUE:

Lorsque l'appareil n'a pas servi pendant un certain temps, il est normal qu'une petite quantité d'eau de condensation sorte du pistolet à vapeur.

⚠ DANGER:

- **Si l'appareil est toujours chaud après une pause de fonctionnement, il y a risque de blessures!**
- **N'ouvrez le bouchon de sécurité (6) que lorsque la vapeur ne sort plus des buses.**

4. Tournez le bouchon dans le sens inverse des aiguilles d'une montre.

i REMARQUE:

Pour votre sécurité, le bouchon est équipé d'un dispositif automatique de déverrouillage. Si la pression est encore trop forte à l'intérieur du réservoir, ce dispositif empêche toute ouverture.

5. Jetez l'eau restante de la chaudière (7). Versez de l'eau pure dans le réservoir à l'aide du verre mesureur (15). Veillez à ne pas produire d'éclaboussure d'eau qui pourrait émaner du réservoir. Afin d'éviter que l'eau n'éclabousse, utilisez l'entonnoir fourni (illustr. E). Remplissez l'eau délicatement.

⚠ ATTENTION:

- **Ne remplissez pas au-delà de la quantité maximum! Quantité maximale d'eau chaude: 1,5 litre.**
- Ne pas utiliser d'eau de condensation provenant d'un sèche linge (résidus chimiques)! Il ne s'agit alors pas d'eau distillée!

6. Revissez la fermeture de sécurité (6) dans le sens des aiguilles d'une montre.

Installation des différents accessoires

Vous pouvez installer chacun des différents embouts directement sur le pistolet à vapeur (20) du tuyau (1):

- Emmanchez l'embout pulvérisateur (14) sur le pistolet à vapeur jusqu'à ce qu'il s'encliquette.
- Pour retirer l'embout, enfoncez le bouton situé sur le pistolet à vapeur.
- Maintenez le bouton enfoncé et retirez l'embout.

Vous pouvez sinon rallonger les accessoires à l'aide d'un ou des deux tubes rallonges (8).

- Emmanchez le tube de prolongation en 2 parties jusqu'à ce qu'il s'encliquette mécaniquement (illustr. G) et placez-le ensuite sur le pistolet à vapeur (20).
- Montez la brosse pour le sol (18) sur les tubes de prolongations: Poussez l'adaptateur articulé (17) sur la brosse pour le sol et tournez-le de 180° pour le fixer.
- Souhaitez-vous utiliser le chiffon en étoffe non tissée? Fixez-le à l'aide des clips sur la brosse pour le sol (illustr. H).
- Pour détacher le tube rallonge, enfoncez le bouton situé sur le pistolet.

i REMARQUE:

Certaines garnitures ne sauraient être utilisées que si elles sont combinées avec l'adaptateur (13). Placez-les sur l'embout pulvérisateur (14) et fixez-le à l'aide d'un tour de 90°. Surveillez les boulons dans l'adaptateur et les rainures de guidage dans l'embout pulvérisateur. Vérifiez que tout soit bien raccordé!

Buse	Adaptateur	Utilisation
Brosse pour le sol (18)	Adaptateur articulé (17)	<ul style="list-style-type: none"> • pour les grandes surfaces au sol (illustr. J) • avec le chiffon en étoffe non tissée: pour les surfaces sensibles (illustr. K)
Brosses rondes (11)	Embout pulvérisateur (14) avec son adaptateur (13)	<ul style="list-style-type: none"> • pour les joints, les robinetteries, la grille du barbecue, etc., ou • pour les zones difficilement accessibles (illustr. I et L)
Buse à haute pression (12)	Embout pulvérisateur (14) avec son adaptateur (13)	<ul style="list-style-type: none"> • pour une haute pression de vapeur concentrée (illustr. M)

Buse	Adaptateur	Utilisation
Raclette lave-vitre (19)	Embout pulvérisateur (14) avec son adaptateur (13)	• pour les fenêtres ou les parois de douche
Embout de pulvérisation (14)	Adaptateur (13)	• sans garnitures, p. ex. pour les jantes de voitures (illustr. N)

DANGER: RISQUE DE BLESSURE!

Ne jamais fixer ou enlever les accessoires lorsque le variateur de vapeur (21) est actionné! Patientez jusqu'à ce que l'appareil refroidisse.

Branchement électrique

1. Assurez-vous, avant de brancher le câble d'alimentation dans une prise de courant, que la tension électrique que vous allez utiliser convient à celle de l'appareil. Les données techniques de l'appareil se trouvent sur la plaque signalétique.
2. Branchez l'appareil dans une prise de courant en bon état de fonctionnement de 230 V, 50 Hz.

Puissance électrique

L'appareil peut recevoir une puissance totale de 1500 W.

ATTENTION: SURCHARGE:

- Lorsque vous utilisez des câbles de rallonge, celles-ci doivent avoir une section de câble de 1,5 mm² au minimum.
- N'utilisez pas de prises multiples étant donné que le présent appareil est trop puissant.

Utilisation de l'appareil

ATTENTION:

Avant de commencer le nettoyage, vérifiez toujours que les matériaux que vous comptez nettoyer conviennent à un nettoyage à la vapeur. Ne maintenez jamais l'embout de vapeur trop longtemps ni trop près sur un même emplacement.

Procédez de la façon suivante, après avoir rempli le réservoir d'eau et installé un embout:

1. Réglez le verrouillage (22) sur le pistolet à vapeur (20) sur OFF/LOCK, sans que le variateur à vapeur (21) ne soit actionné (illustr. A).
2. Branchez l'appareil dans une prise de courant en bon état de fonctionnement de 230 V, 50 Hz.
3. Enfoncez le bouton Marche / Arrêt (4) (illustr. F). Le témoin rouge (3) s'allume. Le témoin de contrôle de la température (2) indique la montée en température de l'appareil.
4. La température de vapeur est atteinte après env. 12 min. et le témoin de contrôle de la température (2) s'éteint. L'appareil est prêt à fonctionner. Pendant son fonctionnement, ce voyant de contrôle indique lorsque l'eau est chauffée de nouveau.

DANGER:

Lorsque le variateur de vapeur est actionné alors que le voyant orange est allumé, l'eau chaude risque de sortir de l'embout.

5. Pour le nettoyage, réglez le verrouillage (22) sur le pistolet à vapeur (20) sur ON (illustr. B1).
6. Orientez l'embout à vapeur sur la surface à nettoyer puis enfoncez le bouton à vapeur (21) (illustr. B2).
7. Utilisez le système de verrouillage (22) pour pouvoir utiliser le pistolet en mode vapeur continue: Maintenez le variateur à vapeur enfoncé et réglez simultanément le verrouillage sur OFF/LOCK (illustr. C3).
8. Pour le déverrouillage, procédez de la même manière: Maintenez le variateur à vapeur enfoncé et réglez simultanément le verrouillage sur ON (illustr. D4).

REMARQUE:

Pendant le service, veillez à ce que le flexible ne soit ni plié ni comprimé.

Remplissage de la cuve à eau pendant le fonctionnement

Lorsqu'il n'y a plus d'eau dans la cuve, le fait d'enfoncer le bouton vapeur (21) ne libère plus de vapeur. Le remplissage d'eau doit alors s'effectuer de la façon suivante:

1. Enfoncez la touche Marche / Arrêt (4). Le témoin rouge s'éteint.
2. **Débranchez la fiche du secteur de la prise!**
3. Procédez à une dépressurisation de la pression résiduelle à l'aide du variateur de vapeur (21) (Cf. mise en service, points 2 et 3).

DANGER: Risque de blessure!

N'ouvrez le bouchon de sécurité (6) que lorsque la vapeur ne sort plus des buses.

4. Dévissez doucement le bouchon (6) et attendez quelques secondes avant de l'ouvrir complètement, jusqu'à ce que l'excès de pression ait disparu.

REMARQUE:

Pour votre sécurité, le bouchon est équipé d'un dispositif automatique de déverrouillage. Si la pression est encore trop forte à l'intérieur du réservoir, ce dispositif empêche toute ouverture.

5. Versez de l'eau pure dans le réservoir à l'aide du verre mesureur (15). Veillez à ne pas produire d'éclaboussure d'eau qui pourrait émaner du réservoir. Afin d'éviter toute éclaboussure d'eau, utilisez l'entonnoir fourni (illustr. E). Remplissez l'eau délicatement. **Ne remplissez pas au-delà de la quantité maximum! Niveau maximum d'eau: 1,5 litre.**
6. Vissez à nouveau le bouchon de sécurité.
7. Branchez à nouveau le câble d'alimentation dans une prise de courant et mettez l'appareil en marche à l'aide du bouton Marche / Arrêt.

Fin d'utilisation

1. Enfoncez la touche Marche / Arrêt (4). Le témoin rouge s'éteint.
2. **Débranchez la fiche du secteur!**
3. Procédez à une dépressurisation de la pression résiduelle à l'aide du variateur de vapeur (21) (Cf. mise en service, points 2 et 3).
4. Faites refroidir l'appareil pendant env. 1 heure avant de le ranger.

Nettoyage et entretien**⚠ DANGER:**

- Avant tout nettoyage, toujours débrancher la fiche du secteur.
- En aucun cas plonger l'appareil dans de l'eau pour le nettoyer. Vous risqueriez de provoquer une électrocution ou un incendie.

⚠ ATTENTION:

- Ne pas utiliser de brosse en fil de fer ou autres objets abrasifs.
- Ne pas utiliser de détergents agressifs ou abrasifs.
- L'appareil doit être complètement refroidi avant de le ranger ou le nettoyer.
- Nettoyez l'appareil et les accessoires à l'aide un chiffon légèrement mouillé uniquement.
- Afin d'assurer un bon fonctionnement fiable dans la durée, il convient de rincer les dépôts de calcaires contenus dans la chaudière après un passage d'env. 15 litres d'eau. À cet effet, utilisez exclusivement de l'eau propre. Niveau maximum d'eau: 1,5 litre.

Données techniques

Modèle:..... DR 3280
 Alimentation:230 V, 50 Hz
 Consommation: 1500 W
 Classe de protection: I
 Pression de service:..... 4 bars
 Niveau maximum d'eau: 1,5 litre
 Poids net:5,20 kg

Cet appareil a été contrôlé d'après toutes les directives européennes actuelles applicables, comme par exemple concernant la compatibilité électromagnétique et la basse tension. Cet appareil a été fabriqué en respect des réglementations techniques de sécurité les plus récentes.

Sous réserve de modifications techniques.

**Signification du symbole „Elimination“**

Protégez votre environnement, ne jetez pas vos appareils électriques avec les ordures ménagères.

Utilisez, pour l'élimination de vos appareils électriques, les bornes de collecte prévues à cet effet où vous pouvez vous débarrasser des appareils que vous n'utilisez plus.

Vous contribuez ainsi à éviter les impacts potentiels dans l'environnement et sur la santé de chacun, causés par une mauvaise élimination de ces déchets.

Vous contribuez aussi au recyclage sous toutes ses formes des appareils électriques et électroniques usagés.

Vous trouverez toutes les informations sur les bornes d'élimination des appareils auprès de votre commune ou de l'administration de votre communauté.

Indicaciones generales de seguridad

Antes de la puesta en servicio de este aparato lea detenidamente el manual de instrucciones y guarde éste bien incluido la garantía, el recibo de pago y si es posible también el cartón de embalaje con el embalaje interior. En caso de dejar el aparato a terceros, también entregue el manual de instrucciones.

- Solamente utilice el aparato para el uso privado y para el fin previsto. Este aparato no está destinado para el uso profesional. No lo utilice al aire libre. No lo exponga al calor, a la entrada directa de rayos de sol, a la humedad (en ningún caso sumerja el aparato en agua) y a los cantos agudos. No utilice el aparato con las manos húmedas. En caso de que el aparato esté húmedo o mojado retire de momento la clavija de la caja de enchufe.
- Desconecte el aparato y siempre retire la clavija de la caja de enchufe (por favor tire de la clavija y no del cable), cuando no quiera utilizar el aparato, montar piezas o en caso de limpieza o defectos.
- **No** utilice el aparato sin vigilancia. En caso de salir de la habitación, desconecte siempre el aparato. Retire la clavija de la caja de enchufe.
- El aparato y el cable de alimentación de red se deben controlar regularmente para garantizar que no estén dañados. En caso de que se comprobara un daño, no se podrá seguir utilizando el aparato.
- No repare el aparato por su cuenta, sino vaya a un establecimiento autorizado. Para evitar peligros, deje sustituir un cable defecto por uno de la misma calidad solamente por el fabricante, nuestro servicio al cliente o una similar persona cualificada.
- Solamente utilice accesorios originales.
- Por favor tenga atención a las "Indicaciones especiales de seguridad..." indicadas a continuación.

Niños y personas débiles

- Para la seguridad de sus niños no deje material de embalaje (Bolsas de plástico, cartón, poliestireno etc.) a su alcance.

AVISO!

No deje jugar a los niños con la lámina. ¡Existe peligro de asfixia!

- Este equipo no está destinado al uso por personas (niños incluidos) que tengan capacidades físicas, sensoricas o mentales limitadas o una falta de experiencia y/o conocimientos. Sólo pueden utilizar el equipo si una persona responsable por su seguridad se les vigile o se les instruye sobre el uso.
- Los infantiles deberían ser vigilados, para asegurar que no jueguen con el aparato.

Símbolos en este manual de instrucciones

Advertencias importantes para su seguridad están señaladas en especial. Siga estas advertencias incondicionalmente, para evitar accidentes y daños en el aparato:

AVISO:

Advierte ante los peligros para su salud y demuestra posibles riesgos de herida.

ATENCIÓN:

Indica los posibles riesgos para el aparato u otros objetos.

INDICACIÓN:

Pone en relieve consejos e informaciones para usted.

Indicaciones especiales de seguridad

AVISO: ¡PELIGRO DE ESCALDARSE!

BAI abrir el cierre de seguridad / la abertura de llenado puede escapar vapor caliente. El contacto con el vapor puede producir **escaldaduras**.

AVISO: ¡PELIGRO DE QUEMADURAS!

No entre en contacto con las superficies calientes. Si quiere cambiar el accesorio, espere hasta que se haya enfriado el aparato.

INDICACIÓN:

El aparato está equipado con un cierre de seguridad y por ello no se deja abrir bajo presión.

- Durante el funcionamiento no se debe volcar el aparato más de 45°. Conjuntamente con el vapor podría salir agua hirviendo.
- Nunca dirija el chorro de agua a personas, animales o aparato eléctricos (p.ej. en el interior del horno).
- Al rellenar el aparato siempre retire la clavija de la caja de enchufe.
- ¡No sobrelene el aparato! ¡No sobrepase la máx. cantidad de llenado de agua!
- El aparato no se debe utilizar para la limpieza de aparatos eléctricos o instalaciones.
- No debe agregar descalcificadores, disolventes, alcohol o detergentes, ya que podría estropear el aparato o hacerlo peligroso.

Indicación de los elementos de manejo

- 1 Tubo flexible
- 2 Lámpara de control de temperatura (naranja)
- 3 Lámpara de red (rojo)
- 4 Cierre de seguridad / Abertura de llenado
- 5 Asa de transporte
- 6 Veiligheidsluiting / vulopening
- 7 Caldera/depósito de agua
- 8 2 tubos de prolongación
- 9 Casilla de accesorios
- 10 Paño de velo
- 11 Piezas sobrepuestas de cepillo redondo
- 12 Tobera de alta presión
- 13 Adaptador para limpiacristales / cepillos redondos / tobera de alta presión
- 14 Tobera del chorro
- 15 Copa graduada

- 16 Embudor
- 17 Adaptador articulado para tobera de cepillo para el suelo
- 18 Tobera de cepillo para el suelo
- 19 Limpiacristales
- 20 Pistola de vapor
- 21 Interruptor de vapor
- 22 Bloqueo ON o OFF/LOCK

Desempaquetar el aparato

- Saque del cartón el aparato principal y el accesorio.
- En caso de que se necesario aparte el material de embalaje.
- Controle el volumen de suministro.

Puesta en servicio

¡Antes de la puesta en servicio llene la caldera de calefacción!

Antes de abrir la tapa del depósito debe asegurarse, que el aparato está sin presión. Para ello, proceda de siguiente manera:

1. Retire la clavija de la caja de enchufe.
2. Ajuste el bloqueo (22) en la pistola de vapor (20) a ON (Imagen B1).
3. Pulse el interruptor de vapor (21) en la pistola de vapor (Imagen B2). Dirija la pistola de vapor hacia una superficie que pueda mojarse.

¡ INDICACIÓN:

Después de un cierto tiempo de no uso es normal que para empezar salga una pequeña cantidad de agua condensada de la pistola de vapor.

⚠ AVISO:

- **¡Si el aparato está después de una pausa de accionamiento todavía caliente, existe peligro de dañarse!**
- **Abra el cierre de seguridad (6) primero, si se ha asegurado que ya no sale más vapor de las toberas.**

4. Desenrosque el cierre en contra el sentido de las agujas del reloj.

¡ INDICACIÓN:

Para su seguridad dispone el cierre de seguridad de un disparo libre. Si la presión del recipiente todavía es muy alta, se evitará la apertura con este disparo libre.

5. En caso de que sea necesario vierta el agua restante de la caldera (7). Llene con el vaso-medida (15) agua fresca en el recipiente. Para evitar salpicones de agua, después de abrir el cierre de seguridad, debería verterse el agua de forma lenta. Para evitar el chorreo de agua, utilice el embudo suministrado (Imagen E). Vierta el agua lentamente.

⚠ ATENCIÓN:

- **¡No lo sobrellene!**
Máx. cantidad de llenado de agua: 1,5 litros.
- **¡No utilice agua condensada de una secadora de ropa (residuos químicos)! ¡Esto no es agua destilada!**

6. Enrosque de forma fija el cierre de seguridad (6) en el sentido de las agujas del reloj.

Montaje de cada pieza de accesorio

Tiene la posibilidad de colocar cada tobera directamente en la pistola de vapor (20) del tubo flexible (1):

- Encaje la tobera del chorro (14) sobre la pistola de vapor, hasta que ésta encaje.
- Para soltar de nuevo la tobera, presione por favor la tecla en la pistola de vapor.
- Mantenga la tecla presionada y tire ahora de la tobera o prolongue el antepuesto de tobera.

Con uno es decir los dos tubos de prolongación (8).

- Ensamble el tubo de prolongación de 2-piezas, hasta que encaje mecánicamente (Imagen G) y a continuación coloque éste sobre la pistola de vapor (20).
- Monte la tobera de cepillo para el suelo (18) sobre los tubos de prolongación: Presione el adaptador articulado para tobera de cepillo para el suelo (17) sobre la tobera de cepillo para el suelo y apriete éste girando 180°.
- ¿Desea utilizar el paño de velo? Fijelo con ayuda del clip en la tobera de cepillo para el suelo (Imagen H).
- Para soltar el tubo de prolongación, presione por favor la tecla en la pistola de vapor.

¡ INDICACIÓN:

Diferentes piezas sobrepuestas solamente se pueden utilizar en relación con el adaptador (13). Encaje éste sobre la tobera del chorro (14) y fijelo con un giro de 90°. Preste atención al perno en el adaptador y las ranuras de guía en la tobera del chorro. ¡Supervise que todo esté correctamente ensamblado!

Tobera	Adaptador	Utilización
Tobera de cepillo para el suelo (18)	Adaptador articulado (17)	<ul style="list-style-type: none"> • para grandes superficies de suelo (Imagen J) • con paño de velo para superficies delicadas (Imagen K)
Cepillos redondos (11)	Tobera del chorro (14) con adaptador (13)	<ul style="list-style-type: none"> • para juntas, griferías, parrilla entre otras cosas o • para espacios de difícil acceso (Imagen I y L)
Tobera de alta presión (12)	Tobera del chorro (14) con adaptador (13)	<ul style="list-style-type: none"> • para alta presión de vapor de forma concentrada (Imagen M)
Limpiacristales (19)	Tobera del chorro (14) con adaptador (13)	<ul style="list-style-type: none"> • para ventanas o mamparas de ducha
Tobera del chorro (14)	Adaptador (13)	<ul style="list-style-type: none"> • sin piezas sobrepuestas, p.ej. para llantas de coche (Imagen N)

AVISO: PELIGRO DE HACERSE DAÑO!

¡Nunca fije o elimine el accesorio, si está el interruptor de vapor (21) pulsado! Espere hasta que se haya enfriado el aparato.

Conexión eléctrica

1. Antes de introducir la clavija en la caja de enchufe, asegúrese que la tensión de la red sea equivalente a la de su aparato. Las indicaciones para esto las encontrará en la placa de identificación.
2. Conecte el aparato a una caja de enchufe de contacto de protección 230 V, 50 Hz e instalada por la norma.

Consumo Nominal

El equipo puede tener una potencia de 1500 W.

ATENCIÓN: SOBRECARGA:

- Si utiliza cables alargadores, deberían tener un diámetro de al menos 1,5 mm².
- No utilice enchufes múltiples, como este equipo es demasiado potente.

Utilización del aparato

ATENCIÓN:

Antes de empezar con la limpieza, debería comprobar si los materiales que quiere limpiar son apropiados para poder limpiarlos con vapor. Se ruega no mantener la tobera de vapor mucho tiempo y muy cerca en un sitio.

Después de haber llenado el recipiente con agua y haber elegido una pieza sobrepuesta para la limpieza, proceda de siguiente manera:

1. Ponga el bloqueo (22) en la pistola de vapor (20) a OFF/ LOCK, sin que esté el interruptor de vapor (21) pulsado (Imagen A).
2. Conecte el aparato a una caja de enchufe de contacto de protección 230 V, 50 Hz e instalada por la norma.
3. Presione el interruptor conector/desconector (4) (Imagen F). La lámpara de control roja (3) se ilumina. La lámpara de control de temperatura (2) indica el procedimiento de calentamiento.
4. Después de unos 12 minutos se ha alcanzado la temperatura de vapor y se apagará la lámpara de control de temperatura (2). El aparato está listo para el servicio. Durante el funcionamiento indica esta lámpara de control, cuando el agua se está calentando de nuevo.

AVISO:

Si el interruptor de vapor está pulsado, mientras que la lámpara naranja esté iluminada, puede salir agua caliente de la tobera.

5. Para la limpieza ponga el bloqueo (22) en la pistola de vapor (20) a ON (Imagen B1).

6. Oriente la tobera de vapor hacia la superficie que desee limpiar y accione el interruptor de vapor (21) (Imagen B2).
7. Utilice el bloqueo (22), para reajustar la pistola de vapor al modo de vapor permanente. Mantenga el interruptor de vapor pulsado y ponga al mismo tiempo el bloqueo a OFF/ LOCK (Imagen C3).
8. Para soltar de nuevo el bloqueo, proceda del mismo modo: Mantenga el interruptor de vapor pulsado y ponga al mismo tiempo el bloqueo a ON (Imagen D4).

INDICACIÓN:

Durante el funcionamiento preste atención a que la manguera no esté ni doblada ni apretada.

Relleno de la caldera de agua durante el funcionamiento del aparato

Si ya no hay más agua en la caldera, no saldrá más vapor al presionar el interruptor de vapor (21). El relleno de agua se debe realizar como indicado a continuación:

1. Presione el interruptor conector/desconector (4). La lámpara de control roja se apaga.
2. **¡Retire la clavija de red de la caja de enchufe!**
3. Deje salir con el interruptor de vapor (21) el vapor residual (Véase puesta en marcha, puntos 2 y 3).

AVISO: ¡Existe peligro de dañarse!

Abra el cierre de seguridad (6) primero, si se ha asegurado que ya no sale más vapor de las toberas.

4. Debe desenroscar lentamente el cierre de seguridad (6) y antes de abrirlo por completo esperar unos segundos, hasta que la sobrepresión se haya escapado.

INDICACIÓN:

Para su seguridad dispone el cierre de seguridad de un disparo libre. Si la presión del recipiente todavía es muy alta, se evitará la apertura con este disparo libre.

5. Llene con el vaso-medida (15) agua fresca en el recipiente. Para evitar salpicones de agua, después de abrir el cierre de seguridad, debería verterse el agua de forma lenta. Para evitar el chorreo de agua, utilice el embudo suministrado (Imagen E). Vierta el agua lentamente. **¡No lo sobrellene! Máx. cantidad de llenado de agua: 1,5 litros.**
6. Atornille de nuevo el cierre de seguridad.
7. Introduzca de nuevo la clavija en la caja de enchufe y conecte el aparato con el interruptor de conector/desconector.

Finalizar el funcionamiento

1. Presione el interruptor conector/desconector (4). La lámpara de control roja se apaga.
2. **¡Retire la clavija de red de la caja de enchufe!**
3. Deje salir con el interruptor de vapor (21) el vapor residual (Véase puesta en marcha, puntos 2 y 3).
4. Deje enfriar el aparato aprox. 1 hora, antes de que lo vaya a guardar.

Limpeza y mantenimiento



AVISO:

- Antes de la limpieza retite siempre la clavija de red
- Para la limpieza, en ningún caso sumergir el aparato en agua. Podría causar un electrochoque o un incendio.



ATENCIÓN:

- No utilice un cepillo de alambre u objetos abrasivos.
- No utilice detergentes agresivos o abrasivos.
- Antes de guardar o limpiar el aparato, debe estar completamente enfriado.
- Limpie el aparato y el accesorio solamente con un paño levemente humedecido.
- Para garantizar un buen y duradero funcionamiento, deberían retirarse los restos de cal de la caldera después de aprox. 15 litros de recorrido de agua. Para ello, solamente utilice agua clara. Máx. cantidad de llenado de agua: 1,5 litros.

Datos técnicos

Modelo:..... DR 3280
 Suministro de tensión:.....230 V, 50 Hz
 Consumo de energía: 1500 W
 Clase de protección: I
 Presión de servicio:..... 4 bares
 Máx. cantidad de llenado de agua:..... 1,5 litros
 Peso neto:5,20 kg

Este aparato se ha examinado según las normativas actuales y vigentes de la Comunidad Europea, como p.ej. compatibilidad electromagnética y directiva de baja tensión y se ha construido según las más nuevas especificaciones en razón de la seguridad.

No reservamos el derecho de efectuar modificaciones técnicas.



Significado del símbolo „Cubo de basura“

Proteja nuestro medio ambiente, aparatos eléctricos no forman parte de la basura doméstica.

Haga uso de los centros de recogida previstos para la eliminación de aparatos eléctricos y entregue allí sus aparatos eléctricos que no vaya a utilizar más.

Ayudará en evitar las potenciales consecuencias, a causa de una errónea eliminación de desechos, para el medio ambiente y la salud humana.

Con ello, contribuirá a la recuperación, al reciclado y a otras formas de reutilización de los aparatos viejos eléctricos y electrónicos.

La información cómo se debe eliminar los aparatos, se obtiene en su ayuntamiento o su administración municipal.

Instruções gerais de segurança

Antes de pôr este aparelho a funcionar, leia muito atentamente as instruções de emprego e guarde-as muito bem, juntamente com o talão de garantia, o talão de compra e, tanto quanto possível, a embalagem com os elementos interiores. Se puser o aparelho à disposição de terceiros, entregue-lhes também as Instruções de Utilização.

- Utilize o aparelho exclusivamente para fins privados e para a finalidade para a qual o mesmo foi concebido. Este aparelho não se destina a fins comerciais. Não o utilize ao ar livre. Mantenha-o protegido do calor, de irradiação solar directa, da humidade (não o imergir de forma alguma em quaisquer líquidos) e de arestas aguçadas. Não utilize o aparelho com as mãos molhadas. No caso de o aparelho ficar húmido ou molhado, retire imediatamente a ficha da tomada.
- Sempre que não utilizar o aparelho, ou desejar montar acessórios, ou queira limpá-lo, ou ainda em caso de avarias, deverá desligá-lo e retirar a ficha da tomada (puxe pela ficha e não pelo fio).
- O aparelho **não** deverá funcionar sem vigilância. Se se ausentar do quarto, desligue sempre o aparelho. Retire a ficha da tomada de rede.
- O aparelho e o cabo de ligação à rede têm de ser regularmente examinados quanto a sinais de danificação. Se se verifica um dano, o aparelho não pode ser utilizado.
- Não tente reparar o aparelho, dirija-se a um técnico da especialidade, devidamente autorizado. Para evitar quaisquer perigos, é favor substituir um fio danificado por um fio da mesma qualidade. Tal deverá ser efectuado pelo fabricante, pelos nossos serviços de assistência ou por outra pessoa com as mesmas qualificações.
- Utilize apenas acessórios de origem.
- É favor observar as seguintes „Instruções especiais de segurança“.

Crianças e pessoas débeis

- Para a segurança dos seus filhos, não deixe partes da embalagem (sacos plásticos, papelão, esferovite, etc.) ao alcance dos mesmos.

AVISO!

Não deixe crianças pequenas brincarem com folhas de plástico. **Perigo de asfixia!**

- Este aparelho não foi concebido para ser utilizado por pessoas (inclusiveamente por crianças) com limitações das capacidades físicas, sensoriais ou psíquicas ou sem experiência ou conhecimentos, a não ser que, para a sua segurança, sejam vigiados por uma pessoa responsável ou tenham recebido instruções da mesma, sobre o modo de utilização do aparelho.
- Crianças devem ser vigiadas para evitar que brinquem com o aparelho.

Símbolos nestas Instruções de uso

Indicações importantes para a sua segurança estão marcadas de forma especial. Preste incondicionalmente atenção a estas indicações, para evitar acidentes e estragos no aparelho:

AVISO:

Chama a atenção para perigos existentes para a sua saúde e para possíveis riscos de ferimento.

ATENÇÃO:

Chama a atenção para possíveis perigos existentes para o aparelho ou para outros objectos.

i INDICAÇÃO: Realça sugestões e informações para si.

Instruções especiais de segurança

AVISO: PERIGO DE QUEIMADURAS!

Ao abrir o fecho de segurança / da abertura de enchimento pode sair vapor quente. O contacto com o vapor pode dar origem a **queimaduras**.

AVISO: PERIGO DE QUEIMADURAS!

Não toque nas superfícies quentes. Quando desejar substituir os acessórios, espere até o aparelho ter arrefecido.

i INDICAÇÃO:

O aparelho está equipado com um fecho de segurança e não pode por isso ser aberto sob pressão.

- O aparelho não pode ser inclinado mais de 45° durante o funcionamento. Juntamente com o vapor poderia sair água em ebulição.
- Não apontar nunca o jacto de vapor para pessoas, animais ou aparelhos eléctricos (p. ex. para dentro do forno do fogão).
- Sempre que se deitar água no depósito, deverá desligar-se sempre a ficha da tomada.
- Não encher o depósito em demasia! Não ultrapasse a quantidade máxima de enchimento de água!
- A máquina não pode ser utilizada para limpeza de instalações ou de aparelhos eléctricos.
- Não adicionar produtos descalcificantes, nem diluentes, nem álcool, nem detergentes, pois poderão danificar o aparelho ou ter um efeito perigoso.

Descrição dos elementos

- 1 Tubo
- 2 Lâmpada de controle da temperatura (laranja)
- 3 Luz de ligação à rede (vermelha)
- 4 Interruptor
- 5 Punho para transporte
- 6 Veiligheidssluiting / vulopening
- 7 Tapa de segurança / Orifício de enchimento
- 8 2 tubos de prolongamento
- 9 Compartimento de acessórios
- 10 Pano de tecido não estruturado
- 11 Guarnições de escovas redondas
- 12 Bocal de alta pressão
- 13 Adaptador para limpa-vidros / escovas redondas / bocal de alta pressão

- 14 Bocal do ejector
- 15 Copo de medição
- 16 Funil
- 17 Adaptador articulado para escova do chão
- 18 Bocal da escova para solos
- 19 Peça para lavar janelas
- 20 Pistola de vapor
- 21 Interruptor
- 22 Bloqueio ON ou OFF/LOCK

Desembalar o aparelho

- Retire o aparelho principal e os acessórios da embalagem.
- Remova o material de empacotamento eventualmente existente.
- Verifique o volume de fornecimento.

Primeira utilização

Encher a caldeira antes de se começar a trabalhar com a máquina!

Antes de abrir o fecho do depósito deverá certificar-se de que o aparelho está sem pressão. Para tal, proceda da forma seguinte:

1. Retire a ficha da tomada.
2. Coloque o bloqueio (22) na pistola de vapor (20) em ON (Fig. B1).
3. Prima o interruptor de vapor (21) na pistola de vapor (Fig. B2). Aponte o bocal de vapor para uma superfície, que possa ser molhada.

i INDICAÇÃO:

Depois de ficar prolongadamente fora de uso é normal, que saia primeiramente uma pequena quantidade de água de condensação da pistola de vapor.

⚠ AVISO:

- Existe perigo de ferimento, quando o aparelho ainda se encontra quente após uma pausa de utilização!
- A tampa de segurança (6) só poderá ser aberta depois de a pressão ter saído dos bocais.

4. Abra a tampa, girando-a no sentido contrário ao dos ponteiros do relógio.

i INDICAÇÃO:

Para a sua segurança, a tampa dispõe de um disparo livre. No caso de a pressão da caldeira ser ainda demasiado alta, este dispositivo impedirá que a tampa seja aberta.

5. Se necessário deite fora o resto da água da caldeira (7). Deite água fresca na caldeira, usando o copo graduado (15). Tomar cuidado com salpicos de água que possam sair do recipiente. Para evitar água derramada, utilize o funil fornecido (Fig. E). Encha com água devagar.

⚠ ATENÇÃO:

- Não encha demais.
Quantid. máx. de enchimento de água: 1,5 litros.

⚠ ATENÇÃO:

- Não utilize água de condensação proveniente de um secador de roupa (resíduos químicos)! Isto não é água destilada!

6. Volte a aparafusar o fecho de segurança (6) no sentido dos ponteiros do relógio.

Montagem das peças acessórias

Cada um dos bocais poderá ser directamente montado na pistola do vapor (20) que se encontra na extremidade do tubo flexível (1):

- Enfie o bocal de ejeção (14) na pistola de vapor até este encaixar.
- Para voltar a soltar o bocal, pressione a tecla da pistola do vapor.
- Mantenha o botão pressionado, puxando ao mesmo tempo o bocal para fora.

Os prolongar os bocais com um ou dois tubos (8):

- Encaixe as 2 componentes do tubo de prolongamento uma na outra, até encaixarem mecanicamente (Fig. G), e de seguida na pistola de vapor (20).
- Monte a escova para o chão (18) nos tubos de prolongamento: Prima o adaptador articulado (17) na escova para o chão e rode-o 180° para o apertar.
- Quer utilizar o pano de tecido não estruturado? Fixe-o na escova do chão (Fig. H) com ajuda dos cliques.
- Para soltar o tubo de prolongamento, pressione a tecla da pistola do vapor.

i INDICAÇÃO:

As diferentes guarnições só se deixam utilizar juntamente com o adaptador (13). Enfie-o no bocal de aço (14) e fixe-o por meio de uma rotação de 90°. Preste atenção aos pinos no adaptador e às ranhuras condutoras no bocal ejector. Verifique se tudo está bem conectado!

Bocal	Adapta-dor	Utilização
Escova do chão (18)	Adaptador articulado (17)	<ul style="list-style-type: none"> • para grandes superfícies de soalho (Fig. J) • com pano de tecido não estruturado: para superfícies sensíveis (Fig. K)
Escovas redondas (11)	Bocal ejector (14) com adaptador (13)	<ul style="list-style-type: none"> • para fendas, armações, grelhas, entre outros, ou para áreas de difícil acesso (Fig. I e L)
Bocal de alta pressão (12)	Bocal ejector (14) com adaptador (13)	<ul style="list-style-type: none"> • para vapor com muita pressão concentrada (Fig. M)
Limpadores de janelas (19)	Bocal ejector (14) com adaptador (13)	<ul style="list-style-type: none"> • para janelas e separadores de chuveiros
Bocal de aço (14)	Adaptador (13)	<ul style="list-style-type: none"> • sem guarnições, por exemplo para jantes de carro (Fig. N)

AVISO: PERIGO DE FERIMENTOS!

Nunca fixe ou retire acessórios, quando o interruptor do vapor (21) se encontra premido.

Ligação eléctrica

1. Antes de se colocar a ficha na tomada, verificar se a tensão da corrente corresponde à do aparelho. Os dados necessários encontram-se na placa de características.
2. Ligar o aparelho a uma tomada com protecção de contactos de 230 V, 50 Hz, instalada correctamente.

Carga conectada

A estação pode incorporar um rendimento de 1500 W.

ATENÇÃO: SOBRECARGA:

- Se utilizar cabos de extensão, estes deverão ter uma secção de pelo menos 1,5 mm².
- Não utilize tomadas múltiplas, uma vez que o aparelho é demasiado potente.

Utilização do aparelho

ATENÇÃO:

Antes de começar a limpar, deverá verificar se os materiais em questão são apropriados para uma limpeza a vapor. Não aponte o bocal de vapor durante muito tempo para um determinado ponto, nem aproxime o mesmo demasiadamente dos objectos que deseja limpar.

Após ter deitado água na caldeira e de ter montado uma das peças acessórias para a limpeza, proceda da forma seguinte:

1. Coloque o bloqueio (22) da pistola de vapor (20) em OFF/LOCK, sem que o interruptor de vapor (21) esteja premido (Fig. A).
2. Ligar o aparelho a uma tomada com protecção de contactos de 230 V, 50 Hz, instalada correctamente.
3. Pressione o interruptor (4) (Fig. F). A lâmpada de controle vermelha (3) acender-se-á. A lâmpada de controle da temperatura (2) indicará que está em marcha o processo de aquecimento.
4. Após aproximadamente 12 minutos, estará atingida a temperatura para a vaporização e a respectiva lâmpada de controle (2) apagar-se-á. O aparelho encontra-se pronto a funcionar. Durante a utilização esta luz de controlo indica quando a água é de novo aquecida.

AVISO:

Quando o interruptor de vapor é premido, enquanto a lâmpada laranja se encontra acesa, pode sair água quente do bocal.

5. Para limpar coloque o bloqueio (22) na pistola de vapor (20) em ON (Fig. B1).

6. Aponte o bocal do vapor para a superfície que pretende limpar e accione o interruptor do vapor (21) (Fig. B2).
7. Use o bloqueio (22) para que a pistola fique em vapor contínuo. Mantenha o interruptor de vapor premido e coloque simultaneamente o bloqueio em OFF/LOCK (Fig. C3).
8. Para soltar de novo o bloqueio, proceda de modo idêntico: Mantenha o interruptor de vapor premido e coloque simultaneamente o bloqueio em ON (Fig. D4).

INDICAÇÃO:

Preste atenção durante o funcionamento, a que a mangueira não esteja nem dobrada nem pressionada.

Deitar água na caldeira durante o funcionamento da máquina

Logo que se acabe a água da caldeira, deixará de sair vapor (21) do aparelho. Proceder da forma seguinte para se deitar água na máquina:

1. Pressione o interruptor (4). A lâmpada de controle vermelha apagar-se-á.
2. **Retire a ficha da rede da tomada de alimentação!**
3. Com o interruptor de vapor (21) deixe escapar o resto da pressão (Veja Colocação em funcionamento, Pontos 2 e 3).

AVISO: Perigo de ferimentos!

A tampa de segurança (6) só poderá ser aberta depois de a pressão ter saído dos bocais.

4. Abrir a tampa de segurança (6), girando-a lentamente e, antes de a desatarraxar completamente, esperar alguns segundos, até se escapar a pressão residual.

INDICAÇÃO:

Para a sua segurança, a tampa dispõe de um disparo livre. No caso de a pressão da caldeira ser ainda demasiado alta, este dispositivo impedirá que a tampa seja aberta.

5. Deite água fresca na caldeira, usando o copo graduado (15). Tomar cuidado com salpicos de água que possam sair do recipiente. Para evitar água derramada, utilize o funil fornecido (Fig. E). Encha com água devagar. **Não encha demais. Quantidade máxima de enchimento com água: 1,5 litros.**
6. Tornar a atarraxar a tampa de segurança.
7. Volte a introduzir a ficha na tomada e ligue o aparelho pressionando o respectivo interruptor

Finalizar o funcionamento

1. Pressione o interruptor (4). A lâmpada de controle vermelha apagar-se-á.
2. **Retire a ficha da rede da tomada de alimentação!**
3. Com o interruptor de vapor (21) deixe escapar o resto da pressão (Veja Colocação em funcionamento, Pontos 2 e 3).
4. Deixe arrefecer o aparelho durante aproximadamente 1 hora, antes de o arrumar.

Limpeza e manutenção

⚠ AVISO:

- Antes da limpeza retire sempre a ficha da rede da tomada.
- Não mergulhe de modo algum para limpeza o aparelho em água. Tal poderia ter um choque eléctrico ou um fogo como consequência.

⚠ ATENÇÃO:

- Não utilize uma escova de arame ou outros objectos abrasivos.
- Não utilize produtos de limpeza agressivos ou abrasivos.
- Antes do aparelho ser arrumado ou limpo, tem de estar completamente frio.
- Limpe o aparelho e os acessórios apenas com um pano ligeiramente húmido.
- Para garantir um funcionamento bom e de longa duração, devem ser enxaguados os restos de calcário da caldeira de aquecimento após terem sido utilizados aproximadamente 15 litros de água como vapor. Utilize para tal apenas água limpa. Quantidade máxima de água de enchimento: 1,5 litros.

Características técnicas

Modelo:..... DR 3280
Alimentação da corrente:.....230 V, 50 Hz
Consumo de energia:..... 1500 W
Categoria de protecção:..... I
Pressão de funcionamento: 4 bar
Quantidade máxima de água de enchimento:..... 1,5 litros
Peso líquido:5,20 kg

Este aparelho foi controlado nos termos das actuais directivas da CEE aplicáveis, tais como inocuidade electromagnética e directiva sobre baixa tensão, e fabricado de acordo com as mais novas prescrições da segurança técnica.

Reserva-se o direito de alterações!



Significado do símbolo „contentor do lixo“

Poupe o nosso meio ambiente, não deite aparelhos eléctricos para o lixo doméstico.

Dirija-se ao locais destinados à recolha especial de aparelhos eléctricos e entregue aí os aparelhos que não pretende continuar a utilizar.

Desta forma, contribuirá para ajudar a evitar os potenciais efeitos perniciosos que um falso depósito de objectos usados terão, tanto no que diz respeito ao ambiente, como à saúde humana.

Dará igualmente a sua contribuição para o reaproveitamento de materiais, para a reciclagem e outras formas de aproveitamento de aparelhos eléctricos e electrónicos usados.

Receberá, nas autarquias e juntas de freguesia, informações sobre os locais onde poderá entregar tais aparelhos.

Norme di sicurezza generali

Prima di mettere in funzione questo apparecchio, leggere molto attentamente le istruzioni per l'uso e conservarle con cura unitamente al certificato di garanzia, allo scontrino e, se possibile, alla scatola di cartone con la confezione interna. Se passate l'apparecchio a terzi, consegnate anche le istruzioni per l'uso.

- Utilizzare l'apparecchio esclusivamente per scopi privati e conformemente al tipo di applicazione previsto. Questo prodotto non è stato concepito ai fini di un impiego in ambito industriale. Non utilizzarlo all'aperto. Proteggerlo dal calore, nonché dall'esposizione diretta ai raggi solari e dall'umidità (non immergerlo mai in sostanze liquide) e tenerlo a distanza da oggetti con spigoli affilati. Non utilizzare l'apparecchio con le mani umide. Nel caso in cui si bagni o si inumidisca l'apparecchio, staccare immediatamente la spina.
- Disattivare l'apparecchio e staccare sempre la spina dalla relativa presa (prendendo in mano la spina, non tirando il cavo) allorché non si utilizza l'apparecchio, quando si applicano degli accessori oppure nel caso in cui lo si debba pulire o si siano manifestate anomalie.
- Non mettere in funzione l'apparecchio senza sorveglianza. Spegnerlo sempre l'apparecchio, se si desidera uscire dalla stanza. Estrarre la spina dalla presa.
- Controllare regolarmente che l'apparecchio e il cavo non presentino tracce di danneggiamento. In tal caso l'apparecchio non deve più essere utilizzato.
- Non tentare di riparare l'apparecchio, bensì rivolgersi a un tecnico autorizzato. Al fine di evitare l'insorgere di situazioni di pericolo, si raccomanda di contattare il costruttore, il nostro servizio di assistenza tecnica o un tecnico ugualmente qualificato per la sostituzione del cavo di alimentazione difettoso con un cavo equivalente.
- Utilizzare esclusivamente accessori originali.
- Rispettare le seguenti "Speciali norme di sicurezza".

Bambini e persone fragili

- Per sicurezza tenere l'imballaggio (sacchetto di plastica, scatola, polistirolo, ecc.) fuori dalla portata dei bambini.

AVVISO!

Non lasciar giocare i bambini piccoli con la pellicola.
Pericolo di soffocamento!

- Quest'apparecchio non è destinato all'uso da parte di persone (compresi i bambini) con capacità fisiche, psichiche, sensorie o intellettive limitate, o da persone sprovviste della necessaria esperienza e conoscenza, ad eccezione del fatto che ciò avvenga sotto la sorveglianza di una persona responsabile ed addetta alla loro sicurezza, o che ricevano da questa persona istruzioni su come debba essere utilizzato l'apparecchio.
- Evitare che i bambini giochino con l'apparecchio.

Simboli per questo manuale di istruzioni per l'uso

Le indicazioni importanti per la propria sicurezza sono indicati appropriatamente. Osservare assolutamente queste indicazioni, per evitare incidenti e danni all'apparecchio:

AVVISO:

Previene i rischi della propria salute ed indica possibili rischi di ferite.

ATTENZIONE:

Indica possibili pericoli per l'apparecchio o altri oggetti.

i **NOTA:** Mette in risalto consigli ed informazioni.

Avvertenze speciali per la sicurezza

AVVISO: PERICOLO DI SCOTTATURE!

Quando si apre la chiusura di sicurezza / l'apertura di riempimento può fuoriuscire vapore bollente. Il contatto con il vapore può provocare ustioni.

AVVISO: PERICOLO DI USTIONE!

Non toccare le superfici scottanti. Per cambiare accessori, aspettare che l'apparecchio sia completamente raffreddato.

i **NOTA:**

L'apparecchio è dotato di una chiusura di sicurezza e perciò non è possibile aprirlo sotto pressione.

- Quando l'apparecchio è in funzione non deve essere inclinato oltre 45° perché insieme al vapore potrebbe fuoriuscire acqua bollente.
- Non rivolgere mai l'effusore su persone, animali e apparecchi elettrici (p.e. nei tubi del forno).
- Quando lo si riempie d'acqua staccare sempre la spina.
- Non riempire oltre i limiti! Non superare la quantità massima di acqua!
- Non si può usare l'apparecchio per la pulizia di oggetti elettrici o installazioni.
- Non aggiungere anticalcarei, solventi, alcool o detersivi: possono danneggiare l'apparecchio o causare pericoli.

Elementi di comando

- 1 Tubo
- 2 Spia temperatura (arancione)
- 3 Spia di accensione (rossa)
- 4 Interruttore on/off
- 5 Impugnatura
- 6 Chiusura di sicurezza / Apertura per riempire
- 7 Caldaia / Serbatoio dell'acqua
- 8 2 tubi di allungamento
- 9 Vano accessori
- 10 Panno in microfibra
- 11 Spazzole rotonde
- 12 Ugello ad alta pressione
- 13 Adattatore per tergivertri / Spazzole rotonde / Ugello ad alta pressione
- 14 Ugello a spruzzo
- 15 Misurino
- 16 Imbuto
- 17 Adattatore articolato per spazzola per pavimenti

- 18 Ugello per spazzola pavimenti
- 19 Tergicristallo
- 20 Impugnatura vaporizzatrice
- 21 Interruttore vapore
- 22 Bloccaggio ON oppure OFF/LOCK

Disimballare l'apparecchio

- Togliere l'apparecchio base e gli accessori dallo scatolone.
- Rimuovere eventuale materiale di imballaggio presente.
- Controllare il contenuto.

Messa in funzione

Riempire la caldaia prima dell'uso!

Prima di aprire il tappo del serbatoio accertarsi che l'apparecchio sia privo di pressione. Procedere come qui di seguito indicato:

1. Estrarre la spina dalla presa.
2. Posizionare il bloccaggio (22) sull'impugnatura vaporizzatrice (20) su ON (fig. B1).
3. Premere il tasto per il rilascio del vapore (21) sull'impugnatura vaporizzatrice (fig. B2). Rivolgere l'ugello di uscita del vapore su una superficie da bagnare.

i NOTA:

Se l'apparecchio non è stato utilizzato per un certo periodo di tempo, è normale che all'inizio dall'impugnatura vaporizzatrice fuoriesca solo una piccola quantità di condensa.

⚠ AVVISO:

- **Se l'apparecchio è ancora caldo dopo una pausa, sussiste pericolo di lesioni!**
- **Aprire il tappo di sicurezza (6) solo quando dagli ugelli non fuoriesce più vapore.**

4. Girare il tappo di chiusura in senso antiorario.

i NOTA:

Per la vostra sicurezza personale il tappo di sicurezza dispone di uno sgancio libero. Se la pressione nella caldaia è ancora troppo alta, questo sgancio impedisce l'apertura.

5. Versare l'acqua che eventualmente si trova ancora nella caldaia (7). Versare acqua fresca nella caldaia con il misurino (15). Fare attenzione agli schizzi d'acqua che eventualmente possono fuoriuscire dalla caldaia. Per evitare spruzzi d'acqua, utilizzare l'imbuto accluso (fig. E). Versare l'acqua lentamente.

⚠ ATTENZIONE:

- **Non versarne troppa!**
Quantità massima di acqua: 1,5 litri.
- Non utilizzare condensa prelevata da asciugatrici (residui chimici)! Non si tratta di acqua distillata!

6. Richiudere bene la chiusura di sicurezza (6) girandola in senso orario.

Applicare singoli accessori

È possibile applicare i singoli accessori direttamente sull'impugnatura vaporizzatrice (20) del flessibile (1):

- Applicare l'ugello a spruzzo (14) all'impugnatura vaporizzatrice fino al punto di incastro.
- Per staccare l'accessorio, premere il tasto sull'impugnatura vaporizzatrice.
- Tenere il tasto premuto e togliere l'ugello.

Oppure allungare gli accessori con uno oppure due tubi di allungamento (8):

- Inserire l'uno nell'altro i due pezzi del tubo di prolunga fino all'arresto meccanico (fig. G) e accoppiare poi il tubo all'impugnatura vaporizzatrice (20).
- Montare la spazzola per pavimenti (18) sui tubi di prolunga. Premere l'adattatore articolato (17) sulla spazzola per pavimenti e girarlo di 180°.
- Si desidera usare il panno di microfibra? Fissarlo alla spazzola per pavimenti servendosi delle clip (fig. H).
- Per staccare il tubo di prolunga premere il tasto sull'impugnatura vaporizzatrice.

i NOTA:

Alcuni accessori si possono utilizzare solo con l'adattatore (13). Applicare l'adattatore all'ugello a spruzzo (14) e fissarlo girandolo di 90°. Fare attenzione ai bulloni nell'adattatore e alle scanalature nell'ugello a spruzzo. Controllare che sia collegato tutto bene!

Ugello	Adattatore	Utilizzo
Spazzola per pavimenti (18):	Adattatore articolato (17)	<ul style="list-style-type: none"> • per superfici estese di pavimenti (fig. J) • con panno in microfibra: per superfici delicate (fig. K)
Spazzole rotonde (11)	Ugello a spruzzo (14) con adattatore articolato (13)	<ul style="list-style-type: none"> • per fughe, rubinetteria, griglie e simili oppure • per zone di difficile accesso (fig. I e L)
Ugello ad alta pressione (12)	Ugello a spruzzo (14) con adattatore articolato (13)	<ul style="list-style-type: none"> • per pressione alta e concentrata (fig. M)
Tergivetri (19)	Ugello a spruzzo (14) con adattatore articolato (13)	<ul style="list-style-type: none"> • per finestre o divisori doccia
Ugello a spruzzo (14)	Adattatore (13)	<ul style="list-style-type: none"> • senza accessori, per esempio per cerchi di auto (fig. N)

AVVISO: PERICOLO DI LESIONI!

Non fissare né rimuovere mai gli accessori quando il tasto di rilascio vapore (21) è premuto! Attendere finché l'apparecchio è raffreddato.

Allacciamento alla rete elettrica

1. Prima di infilare la spina nella presa, esaminare se la tensione di rete che si intende utilizzare corrisponde a quella dell'apparecchio. I relativi dati sono riportati sull'etichetta di identificazione.
2. Collegare l'apparecchio ad una presa con contatto di terra regolarmente installata da 230 V, 50 Hz.

Potenza allacciata

L'apparecchio ha una potenza totale di 1500 W.

ATTENZIONE: SOVRACCARICO:

- se si usano prolunghe, queste devono avere una sezione trasversale di minimo 1,5 mm².
- Non utilizzare prese multiple perché questo apparecchio è troppo potente.

Uso dell'apparecchio

ATTENZIONE:

Prima di iniziare la pulizia, esaminare i materiali riguardo il loro adeguamento per la pulizia a vapore: Non tenere l'ugello per il vapore su un punto unico per un periodo prolungato.

Riempire la caldaia di acqua, scegliere un accessorio per la pulizia e poi procedere come qui di seguito descritto:

1. Posizionare il bloccaggio (22) sull'impugnatura vaporizzatrice (20) su OFF/LOCK senza premere il tasto per il rilascio vapore (fig. A).
2. Collegare l'apparecchio ad una presa con contatto di terra regolarmente installata da 230 V, 50 Hz.
3. Premere l'interruttore On/Off (4) (fig. F). La spia rossa (3) è accesa e la spia della temperatura (2) segnala il processo di riscaldamento.
4. Dopo ca. 12 min. la temperatura del vapore è raggiunta e la spia della temperatura (2) si spegne. L'apparecchio è pronto per l'uso. Durante l'utilizzo la spia luminosa indica se l'acqua deve essere di nuovo riscaldata.

AVVISO:

Se il tasto di rilascio vapore viene premuto mentre la spia arancione è accesa, può fuoriuscire acqua bollente dall'ugello.

5. Per pulire posizionare il bloccaggio (22) sull'impugnatura vaporizzatrice (20) su ON (fig. B1).
6. Rivolgere il getto di vapore sulla superficie da pulire ed azionare l'interruttore del vapore (21) (fig. B2).
7. Usare il blocco (22) per attivare la vaporizzazione continua dell'impugnatura vaporizzatrice. Tenere premuto il tasto di rilascio vapore e contemporaneamente portare il bloccaggio su OFF/LOCK (fig. C3).

8. Per sbloccare tenere premuto il tasto di rilascio vapore e contemporaneamente portare il bloccaggio su ON (fig. D4).

NOTA:

Durante il funzionamento badare che il tubo flessibile non venga piegato né deformato.

Riempire la caldaia mentre l'apparecchio è in funzione

Se non c'è più acqua nella caldaia, azionando il tasto vapore (21) non fuoriesce più vapore. Riempire come qui di seguito descritto:

1. Premere l'interruttore On/Off (4). La spia rossa si spegne.
2. **Staccare la spina di alimentazione dalla presa!**
3. Con il tasto di rilascio vapore (21) scaricare la pressione residua (v. messa in funzione, punti 2 e 3).

AVVISO: Pericolo di lesioni!

Aprire il tappo di sicurezza (6) solo quando dagli ugelli non fuoriesce più vapore.

4. Aprire lentamente il tappo di sicurezza (6) e attendere alcuni secondi prima di aprire del tutto finché la pressione in eccesso è fuoriuscita.

NOTA:

Per la vostra sicurezza personale la chiusura di sicurezza dispone di uno sgancio libero. Se la pressione nella caldaia è ancora troppo alta, questo sgancio impedisce l'apertura.

5. Versare acqua fresca nella caldaia con il misurino (15). Fare attenzione agli schizzi d'acqua che eventualmente possono fuoriuscire dalla caldaia. Per evitare spruzzi d'acqua, utilizzare l'imbuto accluso (fig. E). Versare l'acqua lentamente. **Non versarne troppa! Quantità massima di acqua: 1,5 litri.**
6. Riavvitare il tappo di sicurezza.
7. Reinserire la spina nella presa e con l'interruttore On/Off accendere l'apparecchio.

Spegnere

1. Premere l'interruttore On/Off (4). La spia rossa si spegne.
2. **Estrarre la spina di alimentazione dalla presa!**
3. Con il tasto di rilascio vapore (21) scaricare la pressione residua (v. messa in funzione, punti 2 e 3).
4. Lasciare raffreddare l'apparecchio per un'ora circa prima di riportarlo.

Pulizia e manutenzione

AVVISO:

- Prima della pulizia staccare sempre la spina.
- In nessun caso immergere l'apparecchio in acqua per la pulizia. Ne potrebbe conseguire un corto circuito o incendio.

ATTENZIONE:

- Non usare pagliette o altri oggetti abrasivi.
- Per la pulizia non usare detersivi forti o abrasivi.

- Prima di essere riposto o pulito l'apparecchio deve essere completamente raffreddato.
- Pulire l'apparecchio e gli accessori solo con un panno leggermente inumidito.
- Per garantire che l'apparecchio funzioni bene e a lungo, rimuovere con un risciacquo i residui calcarei dalla caldaia dopo un impiego totale di 15 litri circa di acqua. Utilizzare a tal fine solo acqua corrente. Quantità massima: 1,5 litri.

Dati tecnici

Modello:..... DR 3280
 Alimentazione rete:230 V, 50 Hz
 Consumo di energia:..... 1500 W
 Classe di protezione:..... I
 Pressione d'esercizio: 4 bar
 Quantità massima di acqua: 1,5 litri
 Peso netto:5,20 kg

Questo apparecchio è stato controllato sulla base di tutte le direttive CE attuali in vigore in questo settore, quali per esempio la normativa in materia di compatibilità elettromagnetica e la direttiva in materia di bassa tensione, ed è stato costruito conformemente alle norme di sicurezza più moderne.

Con riserva di apportare modifiche tecniche.



Significato del simbolo „Eliminazione“

Salvaguardare l' ambiente, gli elettrodomestici non vanno eliminati come rifiuti domestici.

Per l' eliminazione degli elettrodomestici, fare uso dei posti di raccolta previsti per questo tipo e porre quegli elettrodomestici che non sono più in uso.

Si contribuisce così ad evitare un effetto potenziale sull' ambiente e sulla salute, dovuto magari ad una eliminazione sbagliata.

Questo significa un contributo personale alla riutilizzazione, al riciclaggio e altre forme di utilizzazione di elettrodomestici ed apparecchi elettronici usati.

Si possono trovare le corrispondenti informazioni sugli appositi luoghi di raccolta, nelle amministrazioni dei comuni.

General Safety Instructions

Read the operating instructions carefully before putting the appliance into operation and keep the instructions including the warranty, the receipt and, if possible, the box with the internal packing. If you give this device to other people, please also pass on the operating instructions.

- The appliance is designed exclusively for private use and for the envisaged purpose. This appliance is not fit for commercial use. Do not use it outdoors. Keep it away from sources of heat, direct sunlight, humidity (never dip it into any liquid) and sharp edges. Do not use the appliance with wet hands. If the appliance is humid or wet, unplug it immediately.
- When cleaning or putting it away, switch off the appliance and always pull out the plug from the socket (pull the plug itself, not the lead) if the appliance is not being used and remove the attached accessories.
- Do **not** operate the machine without supervision. If you leave the room you should always turn the device off. Remove the plug from the socket.
- The device and the mains lead have to be checked regularly for signs of damage. If damage is found the device must not be used.
- Do not try to repair the appliance on your own. Always contact an authorized technician. To avoid the exposure to danger, always have a faulty cable be replaced only by the manufacturer, by our customer service or by a qualified person and with a cable of the same type.
- Use only original spare parts.
- Pay careful attention to the following "Special Safety Instructions".

Children and Frail Individuals

- In order to ensure your children's safety, please keep all packaging (plastic bags, boxes, polystyrene etc.) out of their reach.

WARNING!

Caution! Do not allow small children to play with the foil as there is a **danger of suffocation!**

- This device is not intended to be used by individuals (including children) who have restricted physical, sensory or mental abilities and/or insufficient knowledge and/or experience, unless they are supervised by an individual who is responsible for their safety or have received instructions on how to use the device.
- Children should be supervised at all times in order to ensure that they do not play with the device.

Symbols in these Instructions for Use

Important information for your safety is specially marked. It is essential to comply with these instructions in order to avoid accidents and prevent damage to the machine:

WARNING:

This warns you of dangers to your health and indicates possible injury risks.

CAUTION:

This refers to possible hazards to the machine or other objects.

i NOTE: This highlights tips and information.

Special safety instructions

WARNING: DANGER OF SCALDING!

When the safety lock / filling aperture is opened it is possible for hot steam to escape. Touching the steam may result in **scalding**.

WARNING: DANGER OF BURNS!

Do not touch the hot surfaces. If you would like to change the accessories, please wait until the device has cooled down.

i NOTE:

The device is equipped with a safety lock and therefore cannot be opened when under pressure.

- During operation the device must not be tilted through more than 45°. Boiling water might otherwise escape together with the steam.
- Never direct the steam jet towards people, animals or electric devices (e.g. into the oven).
- When refilling, always pull the power plug from the socket.
- Do not overfill! Do not exceed the maximum filling level for the water!
- The device must not be used to clean electrical equipment or installations.
- Please do not add anti-liming agents, solvents, alcohol or cleaning agents as these may damage the device or have a dangerous effect.

Overview of the Components

- 1 Hose
- 2 Temperature control lamp (orange)
- 3 Power lamp (red)
- 4 On/off switch
- 5 Carrying handle
- 6 Safety lock / Filling aperture
- 7 Kettle / water tank
- 8 2 extension tubes
- 9 Accessories compartment
- 10 Non-woven cloth
- 11 Round brush attachments
- 12 High-pressure nozzle
- 13 Adapter for window wiper / round brushes / high-pressure nozzle
- 14 Jet nozzle
- 15 Measuring beaker
- 16 Funnel
- 17 Jointed adapter for floor brush
- 18 Floor brush nozzle
- 19 Window wiper
- 20 Steam pistol
- 21 Steam switch on the connecting head
- 22 Lock ON or OFF/LOCK

Unpacking the Device

- Remove the main device and accessories from the box.
- Also remove any packaging materials that may be present.
- Check the scope of delivery.

Initial Operation

Filling up the Heating Boiler before Use!

Before the tank cap is opened it must be ensured that the device is not under any pressure. Please proceed as follows:

1. Remove the plug from the socket.
2. Turn the lock (22) on the steam pistol (20) to ON (Fig. B1).
3. Press the steam switch (21) on the steam pistol (Fig. B2). Point the steam nozzle at a surface which is allowed to become wet.

i NOTE:

After prolonged periods of non-use it is normal for a small quantity of condensation to come out of the steam pistol at first.

⚠ WARNING:

- **If the device is still warm after an interruption to its use there is a danger of injury!**
- **Please open the safety lock (6) only when no more steam comes out of the nozzle.**

4. Turn the lock in an anticlockwise direction.

i NOTE:

For your protection the safety lock has a release device. If the pressure in the kettle is still too high, this release device prevents it from being opened.

5. Shake any residual water out of the kettle (7). Fill freshwater from the measuring beaker (15) into the kettle. Take care of water splashes that might come out of the boiler. In order to avoid water spray, please use the funnel supplied (Fig. E). The water should be filled in slowly.

⚠ CAUTION:

- **Do not overfill! Max. water capacity: 1.5 litres**
- Do not use condensation from a tumble dryer (chemical residues)! This is not distilled water!

6. Retighten the safety lock (6) in a clockwise direction.

Attachment of the Individual Accessories

It is possible to attach the individual nozzles directly to the steam pistol (20) of the hose (1):

- Attach the jet nozzle (14) to the steam pistol until it locks in place.
- In order to release the nozzle again, please press the button on the steam pistol.
- Keep the button pressed down and then pull the nozzle off.

Or extend the nozzle attachments with one or two extension tubes (8):

- Please insert the sections of the 2-part extension tube one inside the other until it locks into place (Fig. G). Then attach it to the steam pistol (20).
- Attach the floor brush (18) to the extension tubes: press the jointed adapter (17) on to the floor brush and turn it tightly through 180°.
- If you would like to use the non-woven cloth, attach it to the floor brush with the help of the clips (Fig. H).
- In order to release the extension tube, please press the button on the steam pistol.

i NOTE:

Various attachments can only be used in conjunction with the adapter (13). Place this on the jet nozzle (14) and fix it in place by turning through 90°. Please note the bolts in the adapter and the guiding groove in the jet nozzle. Check that everything is properly connected!

Nozzle	Adapter	Use
Floor brush (18)	Jointed adapter (17)	<ul style="list-style-type: none">• for large floor surfaces (Fig. J)• with non-woven cloth: for sensitive surfaces (Fig. K)
Round brushes (11)	Jet nozzle (14) with adapter (13)	<ul style="list-style-type: none">• for joints, fittings, grill grid etc or• for difficult-to-access areas (Fig. I and L)
High-pressure nozzle (12)	Jet nozzle (14) with adapter (13)	<ul style="list-style-type: none">• for concentrated, high steam pressure (Fig. M)
Window wiper (19)	Jet nozzle (14) with adapter (13)	<ul style="list-style-type: none">• for windows or shower partitions
Jet nozzle (14)	Adapter (13)	<ul style="list-style-type: none">• without attachments, e.g. for car wheel rims (Fig. N)

⚠ WARNING: THERE IS A DANGER OF INJURY!

Never attach or remove the accessories if the steam switch (21) is pressed in! Wait until the device has cooled down.

Electrical Connection

1. Before inserting the plug into the socket. Make sure that the mains voltage to be used matches that of the device. You can find this information on the nameplate.
2. Connect the device to a duly installed 230V/50Hz protective contact socket.

Connected Wattage

The station has a total maximum wattage of 1500 W.

CAUTION: OVERLOAD:

- If you use extension leads, these should have a cable cross-section of at least 1.5 mm².
- Do not use any multiple sockets, as this device is too powerful.

Using the Device

CAUTION:

Before you begin cleaning you should test the materials to be cleaned as to their suitability for cleaning with steam. Do not hold the steam nozzle for too long and too close in one position.

After you have filled the kettle with water and selected a cleaning attachment, please proceed as follows:

1. Turn the lock (22) on the steam pistol (20) to OFF/LOCK without the steam switch (21) pressed in (Fig. A).
2. Connect the device to a duly installed 230 V/50 Hz protective contact socket.
3. Press the on/off switch (4) (Fig. F). The red control lamp (3) lights up. The temperature control lamp (2) shows that the device is heating up.
4. After approx. 12 min the steam temperature has been reached and the temperature control lamp (2) goes off. The device is ready for operation. During use this control lamp shows that the water is being heated up again.

WARNING:

If the steam switch is pressed while the orange lamp is on, it is possible for hot water to be ejected from the nozzle.

5. For the purposes of cleaning turn the lock (22) on the steam pistol (20) to ON (Fig. B1).
6. Point the steam nozzle at the surface to be cleaned and press the steam switch (21) (Fig. B2).
7. Use the lock (22) to turn the steam pistol to permanent steam. Keep the steam switch pressed down and turn the lock to OFF/LOCK at the same time (Fig. C3).
8. In order to release the lock again, please proceed as follows: hold down the steam switch and turn the lock to ON at the same time (Fig. D4).

NOTE:

During operation please ensure that the hose does not become twisted or squashed.

Filling up the Water Boiler when using the Device

If there is no more water in the vessel no steam is emitted when the steam switch (21) is pressed. The water has to be filled up as follows:

1. Press the on/off switch (4). The red control lamp goes off.
2. Remove the mains plug from the socket!
3. Release the residual pressure with the steam switch (21) (see "Initial Operation", points 2 and 3).

WARNING: Danger of Injury!

Please open the safety lock (6) only when no more steam comes out of the nozzle.

4. Slowly open the safety lock (6) and wait a few seconds before opening it completely until the overpressure has been released.

NOTE:

For your protection the safety lock has a release device. If the pressure in the kettle is still too high, this release device prevents it from being opened.

5. Fill freshwater from the measuring beaker (15) into the kettle. Take care of water splashes that might come out of the boiler. In order to avoid water spray, please use the funnel supplied (Fig. E). Fill the water in slowly. **Do not overfill!**
Max. water capacity: 1.5 litres
6. Fasten the safety lock again.
7. Reinsert the plug into the socket and switch on the device using the on/off switch.

When you have finished using the device

1. Press the on/off switch (4). The red control lamp goes off.
2. Remove the mains plug from the socket!
3. Release the residual pressure with the steam switch (21) (see "Initial Operation", points 2 and 3).
4. Allow the device to cool down for approx. 1 hour before you put it away.

Cleaning and Maintenance

WARNING:

- Always remove the mains plug before cleaning the device.
- Under no circumstances should you immerse the device in water for cleaning purposes. Otherwise this might result in an electric shock or fire.

CAUTION:

- Do not use a wire brush or any abrasive items.
- Do not use any acidic or abrasive detergents.
- Before the device is put away or cleaned it must have completely cooled down.
- The device and accessories should only be cleaned with a slightly damp cloth.
- In order to ensure that the device will function correctly for a long time, approximately 15 litres of water should be passed through it in order to rinse out lime residues from the boiler. You should only use clean water for this. Max. water capacity: 1.5 litres.

Technical Data

Model:..... DR 3280
Power supply:.....230 V, 50 Hz
Power consumption:..... 1500 W
Protection class:..... I
Operating pressure: 4 bar
Max. water capacity: 1.5 litres
Net weight:5,20 kg

This device has been tested according to all relevant current CE guidelines, such as electromagnetic compatibility and low voltage directives, and has been constructed in accordance with the latest safety regulations.

Subject to technical changes without prior notice!



Meaning of the “Dustbin” Symbol

Protect our environment: do not dispose of electrical equipment in the domestic waste.

Please return any electrical equipment that you will no longer use to the collection points provided for their disposal.

This helps avoid the potential effects of incorrect disposal on the environment and human health.

This will contribute to the recycling and other forms of reutilisation of electrical and electronic equipment.

Information concerning where the equipment can be disposed of can be obtained from your local authority.

Ogólne wskazówki bezpieczeństwa

Przed uruchomieniem urządzenia proszę bardzo dokładnie przeczytać instrukcję obsługi. Proszę zachować ją wraz z kartą gwarancyjną, paragonem i w miarę możliwości również kartonem z opakowaniem wewnętrznym. Przekazując urządzenie innej osobie, oddaj jej także instrukcję obsługi.

- Proszę wykorzystywać urządzenie jedynie dla prywatnego celu, jaki został przewidziany dla urządzenia. Urządzenie to nie zostało przewidziane do użytku w ramach działalności gospodarczej. Proszę nie korzystać z urządzenia na zewnątrz. Proszę trzymać urządzenie z daleka od ciepła, bezpośredniego promieniowania słonecznego, wilgoci (w żadnym wypadku nie zanurzać w substancjach płynnych) oraz ostrych krawędzi. Proszę nie obsługiwać urządzenia wilgotnymi dłońmi. Jeżeli urządzenie jest wilgotne lub mokre, proszę natychmiast wyciągnąć wtyczkę (należy ciągnąć za wtyczkę, nie za przewód).
- Jeżeli nie korzystacie Państwo z urządzenia, jeżeli chcecie Państwo zamontować jakieś akcesoria, w celu wyczyszczenia lub w przypadku jakichkolwiek zakłóceń, proszę zawsze wyłączyć urządzenie i wyciąć wtyczkę z gniazdka.
- Pracującego urządzenia **nie** należy pozostawiać bez nadzoru. Przed opuszczeniem pomieszczenia urządzenie należy zawsze wyłączać i wyciągać wtyczkę sieciową z gniazda.
- Należy regularnie sprawdzać, czy urządzenie i kabel sieciowy nie są uszkodzone. W razie uszkodzenia należy przestać korzystać z urządzenia.
- W razie awarii proszę nie naprawiać urządzenia samemu lecz skorzystać z pomocy autoryzowanego specjalisty. Jeżeli przewód zasilający nieodłączalny ulegnie uszkodzeniu, to powinien on być wymieniony u producenta lub w specjalnym zakładzie naprawczym albo przez wykwalifikowaną osobę w celu uniknięcia zagrożenia.
- Proszę stosować tylko oryginalne akcesoria.
- Prosimy pamiętać o podanych dalej „Specjalnych wskazówkach dotyczących bezpiecznego użytkowania”.

Dzieci i osoby niepełnosprawne

- Dla bezpieczeństwa dzieci proszę nie zostawiać swobodnie dostępnych części opakowania (torby plastikowe, kartony, styropian itp.).

OSTRZEŻENIE!

Nie pozwalaj dzieciom bawić się folią.
Niebezpieczeństwo uduszenia!

- To urządzenie nie może być używane przez osoby (w tym dzieci) o ograniczonych możliwościach fizycznych, motorycznych lub umysłowych lub nie posiadające niezbędnego doświadczenia i/lub wiedzy. Użytkowanie urządzenia przez takie osoby jest możliwe wyłącznie pod nadzorem opiekuna lub po otrzymaniu wskazówek dotyczących używania urządzenia.
- Nie pozwalaj dzieciom bawić się urządzeniem.

Symbole użyte w tej instrukcji obsługi

Ważne informacje dotyczące bezpieczeństwa użytkownika są specjalnie wyróżnione. Koniecznie stosuj się do tych wskazówek, aby uniknąć wypadków i uszkodzenia urządzenia.

OSTRZEŻENIE:

Ostrzega przed zagrożeniami dla zdrowia i wskazuje na potencjalne ryzyko obrażeń.

UWAGA:

Wskazuje na potencjalne zagrożenia dla urządzenia lub innych przedmiotów.

WSKAZÓWKA:

Wyróżnia porady i informacje ważne dla użytkownika.

Specjalne wskazówki dotyczące bezpieczeństwa

OSTRZEŻENIE:

NIEBEZPIECZEŃSTWO POPARZENIA!

Podczas otwierania zamknięcia zabezpieczającego/otworu do napełniania z urządzenia może się wydobywać gorąca para. Kontakt z parą może spowodować oparzenia.

OSTRZEŻENIE:

NIEBEZPIECZEŃSTWO POPARZENIA!

Proszę nie dotykać gorących powierzchni. Jeśli chcą Państwo zmieniać akcesoria, to proszę poczekać, aż urządzenie ostygnie.

WSKAZÓWKA:

Urządzenie jest wyposażone w zamknięcie zabezpieczające, które uniemożliwia otwarcie urządzenia pracującego pod ciśnieniem.

- Podczas pracy nie wolno przechylać urządzenia o więcej niż 45°. W przeciwnym razie wraz z wydzielaniem pary może zacząć wyciekać woda.
- Strumienia pary nie wolno kierować w stronę ludzi, zwierząt i urządzeń elektrycznych (np. lampy piekarnika).
- Napełniać po odłączeniu urządzenia od sieci elektrycznej.
- Nie przepelniać! Nie przekraczaj maksymalnej ilości wlewanej wody!
- Urządzenia nie wolno używać do czyszczenia sprzętu lub instalacji elektrycznych.
- Nie dodawać żadnych odkamieniaczy, rozpuszczalników, alkoholi lub środków czyszczących, mogą one spowodować uszkodzenie urządzenia lub mieć szkodliwe działanie.

Przegląd elementów obsługi

- 1 Wąż
- 2 Lampka kontrolna temperatury (pomarańczowa)
- 3 Lampka sieciowa (czerwona)
- 4 Włacznik/wyłącznik
- 5 Uchwyt do przenoszenia
- 6 Zamknięcie zabezpieczające / Otwór do napełniania
- 7 Kocioł grzejny / Zbiornik na wodę
- 8 2 rurki przedłużające
- 9 Pojemnik na akcesoria
- 10 Szałotka z włókny

- 11 Nakładane okragłe szczotki
- 12 Dysza wysokiego ciśnienia
- 13 Adapter do końcówki myjącej okna/okrągłych szczotek/dyszy wysokiego ciśnienia
- 14 Dysza strumieniowa
- 15 Pojemnik pomiarowy
- 16 Lejek
- 17 Adapter przegubu do szczotki podłogowej
- 18 Dysza ze szczotką podłogową
- 19 Wycieraczka do okien
- 20 Pistolet do pary
- 21 Włącznik pary
- 22 Blokada ON lub OFF/LOCK

Rozpakowanie urządzenia

- Proszę wyjąć z kartonu urządzenie główne i akcesoria.
- Usunąć ewentualny materiał opakowaniowy.
- Sprawdzić kompletność zawartości opakowania.

Uruchamianie

Napełnianie kotła grzejnego przed użyciem!

Przed otwarciem zbiornika proszę się upewnić, że urządzenie nie jest pod ciśnieniem. W tym celu proszę postępować w sposób następujący:

1. Proszę wyciągnąć wtyczkę z gniazdka.
2. Ustaw blokadę (22) na pistolecie do pary (20) w pozycji ON (rys. B1).
3. Naciśnij włącznik pary (21) na pistolecie do pary (rys. B2). Skieruj dyszę do pary na powierzchnię, która ma zostać zwilżona.

i WSKAZÓWKA:

Jeżeli urządzenie nie jest używane przez dłuższy czas, wyciekanie niewielkiej ilości kondensatu z pistoletu do pary jest normalnym zjawiskiem.

⚠ OSTRZEŻENIE:

- Jeżeli urządzenie jest jeszcze ciepłe po przerwie w użytkowaniu, istnieje ryzyko obrażeń!
- Zamknięcie gwarancyjne (6) wolno otworzyć dopiero wtedy, gdy z dysz nie wydobywa się już żadna para.

4. Proszę odkręcić zamknięcie w kierunku przeciwnym do ruchu wskazówek zegara.

i WSKAZÓWKA:

Dla bezpieczeństwa użytkownika zamknięcie bezpieczeństwa dysponuje mechanizmem wyzwalającym. W przypadku za wysokiego ciśnienia w kotle mechanizm zwalniający nie pozwala na otwarcie.

5. Proszę ewentualnie wylać resztę wody z kotła (7). Proszę nalać świeżej wody z kubka - miarki (15) do kotła. Należy uważać na rozpryskiwaną wodę, która ewentualnie może wylewać się z naczynia. Aby uniknąć rozpryskiwania wody, użyj lejka dołączonego do urządzenia (rys. E). Powoli wlej wodę.

⚠ UWAGA:

- Nie przepelniać! Maksymalna ilość wlewanej wody: 1,5 litra.
- Nie używaj wody kondensacyjnej z suszarki do ubrań (może zawierać resztki chemikaliów)! Woda kondensacyjna nie jest wodą destylowaną!

6. Ponownie dokręć zamknięcie zabezpieczające (6) w kierunku zgodnym z ruchem wskazówek zegara.

Zakładanie poszczególnych elementów wyposażenia

Mają Państwo możliwość umieszczania poszczególnych dysz bezpośrednio na pistolecie do pary (20), należącym do węża (1):

- Załóż dyszę strumieniową (14) na pistolet do pary, aż zatrzaśnie się w odpowiednim miejscu.
- By tą dyszę z powrotem odblokować, proszę wcisnąć przycisk na pistolecie do pary.
- Przycisk proszę trzymać wciśnięty i wyciągnąć wtedy dyszę.

Lub nasadzone dysze przedłużają Państwo używając jednej lub obu rurek przedłużających (8):

- Włóż jedną część węża przedłużającego w drugą, aż do momentu mechanicznego zatrzaśnięcia (rys. G), a następnie załóż wąż na pistolet do pary (20).
- Załóż szczotkę podłogową (18) na wąż przedłużający: wciśnij adapter przegubu (17) na szczotkę podłogową i dokręć, obracając o 180°.
- Czy chcesz użyć szmatki z włókny? Przymocuj ją klipsem do szczotki podłogowej (rys. H).
- By odblokować rurkę przedłużającą, proszę wcisnąć przycisk na pistolecie do pary.

i WSKAZÓWKA:

Dostępne nakładki mogą być używane wyłącznie z adapterem (13). Załóż adapter na dyszę strumieniową (14) i przymocuj, obracając o 90°. Zwracaj uwagę na sworznie i żłobki prowadzące w dyszy strumieniowej. Sprawdź, czy wszystkie elementy są prawidłowo połączone.

Dysza	Adapter	Zastosowanie
Szczotka podłogowa (18)	Adapter przegubu (17)	<ul style="list-style-type: none"> Do dużych powierzchni (rys. J) Ze szmatką z włókny: do delikatnych powierzchni (rys. K)
Okrągłe szczotki (11)	Dysza strumieniowa (14) z adapterem (13)	<ul style="list-style-type: none"> Między innymi do fug, armatur, opiekaczy Do trudno dostępnych miejsc (rys. I i L)
Dysza wysokiego ciśnienia (12)	Dysza strumieniowa (14) z adapterem (13)	<ul style="list-style-type: none"> Do uzyskania skoncentrowanej pary pod wysokim ciśnieniem (rys. M)
Końcówka do mycia okien (10)	Dysza strumieniowa (14) z adapterem (13)	<ul style="list-style-type: none"> Do okien lub kabin pryszniowych
Dysza strumieniowa (14)	Adapter (13)	<ul style="list-style-type: none"> Bez nakładek, na przykład do felg samochodowych (rys. N)

OSTRZEŻENIE: NIEBEZPIECZEŃSTWO ZRANIENIA!

Nie należy zakładać ani zdejmować akcesoriów, gdy wciśnięty jest włącznik pary (21). Poczekać, aż urządzenie ostygnie.

Podłączenie elektryczne

- Zanim połączycie Państwo wtyczkę z gniazdkiem proszę sprawdzić, czy napięcie sieci jest zgodne z napięciem urządzenia. Odpowiednie informacje znajdują Państwo na tabliczce identyfikacyjnej urządzenia.
- Proszę podłączyć urządzenie do przepisowo zainstalowanego gniazdka z zestykiem ochronnym 230V, 50 Hz.

Moc przyłączeniowa

Pobór mocy stacji może wynosić maks. 1500 W.

UWAGA: PRZECIĄŻENIE

- Używane przedłużacze powinny mieć przewody o przekroju nie mniejszym niż 1,5 mm².
- Nie używaj rozgałęziaczy ze względu na dużą moc urządzenia.

Używanie urządzenia

UWAGA:

Przed rozpoczęciem czyszczenia dane materiały należy sprawdzić, czy nadają się do czyszczenia parą. Proszę nigdy nie trzymać dyszy z parą zbyt długo i za blisko w jednym miejscu.

Po napełnieniu kotła wodą i wybraniu nasadki do czyszczenia proszę postępować w sposób następujący:

- Ustaw blokadę (22) na pistolecie do pary (20) w pozycji OFF/LOCK bez wciskania włącznika pary (21) (rys. A).
- Proszę podłączyć urządzenie do przepisowo zainstalowanego gniazdka z zestykiem ochronnym 230V, 50 Hz.
- Proszę wcisnąć włącznik/ włącznik (4) (rys. F). Czerwona lampka kontrolna (3) zapala się. Lampka kontrolna temperatury (2) wskazuje na przebieg podgrzewania.
- Po ok. 12 minutach osiągnięta zostaje temperatura pary i lampka kontrolna temperatury (2) gaśnie. Urządzenie jest gotowe do pracy. Podczas pracy lampka kontrolna sygnalizuje ponowne podgrzewanie wody.

OSTRZEŻENIE:

Jeżeli włącznik pary zostanie naciśnięty w czasie, gdy świeci pomarańczowa lampka, z dyszy może się wydobyć gorąca woda.

- Do czyszczenia ustaw blokadę (22) na pistolecie parowym (20) w pozycji ON (rys. B1).
- Proszę skierować dyszę do pary na powierzchnię czyszczoną i uruchomić włącznik pary (21) (rys. B2).
- Proszę użyć zarygłowania (22), by przestawić pistolet do pary na parę ciągłą. Trzymając wciśnięty włącznik, ustaw blokadę w położeniu OFF/LOCK (rys. C3).
- Postępuj podobnie w celu ponownego wyłączenia blokady: trzymając wciśnięty włącznik pary, ustaw blokadę w położeniu ON (rys. D4).

WSKAZÓWKA:

Podczas pracy należy uważać, aby wąż nie był zagięty ani naciskany.

Napełnianie kotła wodnego w trakcie pracy urządzenia

Jeżeli po naciśnięciu zaworu (21) nie pojawia się para, oznacza to, że w zbiorniku nie ma już wody. Wodę należy uzupełnić w sposób następujący:

- Proszę wcisnąć włącznik/ włącznik (4). Czerwona lampka kontrolna gaśnie.
- Wyciągnij wtyczkę z gniazda sieciowego.**
- Spuść pozostałe ciśnienie przy użyciu włącznika pary (21) (patrz Uruchomienie, punkty 2 i 3).

OSTRZEŻENIE:

Istnieje niebezpieczeństwo odniesienia obrażeń! Zamknięcie gwarancyjne (6) wolno otworzyć dopiero wtedy, gdy z dysz nie wydobywa się już żadna para.

- Zamknięcie bezpieczeństwa (6) odkręcać powoli, a przed całkowitym otwarciem poczekać kilka sekund, aż nadciśnienie ujdzie.

WSKAZÓWKA:

Dla Państwa bezpieczeństwa zamknięcie bezpieczeństwa dysponuje mechanizmem wyzwalającym. W przypadku za wysokiego ciśnienia w kotle mechanizm zwalniający nie pozwala na otwarcie.

5. Proszę nalać świeżej wody z kubka - miarki (15) do kotła. Należy uważać na rozpryskiwaną wodę, która ewentualnie może wylewać się z naczynia. Aby uniknąć rozpryskiwania wody, użyj lejka dołączonego do urządzenia (rys. E). Powoli wlej wodę. **Nie przepelniać! Maksymalna ilość wlewanej wody: 1,5 litra.**
6. Ponownie dokręć zamknięcie gwarancyjne.
7. Wtyczkę włożyć z powrotem do gniazdka i włączyć urządzenie włącznikiem/ wyłącznikiem.

Zakończenie pracy urządzenia

1. Proszę wcisnąć włącznik/ wyłącznik (4). Czerwona lampka kontrolna gaśnie.
2. **Wyciągnij wtyczkę z gniazda sieciowego.**
3. Spuść pozostałe ciśnienie przy użyciu włącznika pary (21) (patrz Uruchomienie, punkty 2 i 3).
4. Przed odstawieniem czekaj około godziny, aż urządzenie ostygnie.

Czyszczenie i konserwacja

OSTRZEŻENIE:

- Przed czyszczeniem zawsze wyciągaj wtyczkę z gniazda sieciowego.
- Urządzenia parze nie wolno do czyszczenia zanurzać w wodzie. Może to doprowadzić do porażenia elektrycznego lub pożaru.

UWAGA:

- Nie używaj szczotki drucianej ani innych podobnych przedmiotów.
- Nie używaj ostrych lub ściernych środków czyszczących.
- Przed odstawieniem lub czyszczeniem urządzenie musi całkowicie ostygnąć.
- Urządzenie i akcesoria należy czyścić wyłącznie za pomocą lekko zwilżonej szmatki.
- Aby zapewnić długie i prawidłowe funkcjonowanie urządzenia, po około 15 litrach wody przebiegu należy wypłukać osady wapienne z kotła grzejnego. Używaj tylko czystej wody. Maksymalna ilość wlewanej wody: 1,5 litra.

Dane techniczne

Model:..... DR 3280
 Napięcie zasilające:230 V, 50 Hz
 Pobór mocy: 1500 W
 Stopień ochrony: I
 Ciśnienie robocze:..... 4 bary
 Maksymalna ilość wlewanej wody: 1,5 litra
 Masa netto:5,20 kg

Niniejsze urządzenie odpowiada wymaganiom normy bezpieczeństwa użytkowania oraz spełnia wymagania dyrektywy niskonapięciowej i kompatybilności elektromagnetycznej.

Zastrzega się prawo do zmian technicznych!

WARUNKI GWARANCJI

Przyznajemy 24 miesiące gwarancji na produkt licząc od daty zakupu.

W tym okresie będziemy bezpłatnie usuwać w terminie 14 dni od daty dostarczenia wadliwego sprzętu z kartą gwarancyjną do miejsca zakupu wszystkie uszkodzenia powstałe w tym urządzeniu na skutek wady materiałów lub wadliwego wykonania, naprawiając oraz wymieniając wadliwe części lub (jeśli uznamy za stosowne) wymieniając całe urządzenie na nowe.

Sprzęt do naprawy powinien być dostarczony w komplecie wraz z dowodem zakupu oraz z ważną kartą gwarancyjną do sprzedawcy w miarę możliwości w oryginalnym opakowaniu lub innym odpowiednim dla zabezpieczenia przed uszkodzeniem. W razie braku kompletnego opakowania fabrycznego, ryzyko uszkodzenia sprzętu podczas transportu do i z miejsca zakupu ponosi reklamujący.

Naprawa gwarancyjna nie dotyczy czynności przewidzianych w instrukcji obsługi, do wykonania których zobowiązany jest użytkownik we własnym zakresie i na własny koszt.

Gwarancja nie obejmuje:

- mechanicznych, termicznych, chemicznych uszkodzeń sprzętu i wywołanych nimi wad,
- uszkodzeń powstałych w wyniku działania sił zewnętrznych takich jak wyładowania atmosferyczne, zmiana napięcia zasilania i innych zdarzeń losowych,
- nieprawidłowego ustawienia wartości napięcia elektrycznego, zasilanie z nieodpowiedniego gniazda zasilania,
- sznurów połączeniowych, sieciowych, żarówek, baterii, akumulatorów,
- uszkodzeń wyrobów powstałych w wyniku niewłaściwego lub niezgodnego z instrukcją jego użytkowania, przechowywania, konserwacji, samowolnego zrywania plomb oraz wszelkich przeróbek i zmian konstrukcyjnych dokonanych przez użytkownika lub osoby niepowołane,
- roszczeń z tytułu parametrów technicznych wyrobu, o ile są one zgodne z podanymi przez producenta,
- prawidłowego zużycia i uszkodzeń, które mają nieistotny wpływ na wartość lub działanie tego urządzenia.

Karta gwarancyjna bez pieczętki sklepu, daty sprzedaży, nie wypełniona, źle wypełniona, ze śladami poprawek, nieczytelna wskutek zniszczenia, bez możliwości ustalenia miejsca sprzedaży oraz dołączonego dowodu zakupu jest nieważna.

Korzystanie z usług gwarancyjnych nie jest możliwe po upływie daty ważności gwarancji. Gwarancja na części lub całe urządzenie, które są wymieniane kończy się, wraz z końcem gwarancji na to urządzenie.

Wszystkie inne roszczenia, wliczając w to odszkodowania są wykluczone chyba, że prawo przewiduje inaczej. Roszczenia wykraczające poza tą umowę nie są uwzględniane przez tą gwarancję.

Gwarancja na sprzedany towar konsumpcyjny nie wyłącza, nie ogranicza ani nie zawieszają uprawnień kupującego wynikających z niezgodności towaru z umową.

Gwarancja oraz zawarte w niej warunki obowiązują na terenie Rzeczypospolitej Polskiej.



Znaczenie symbolu „Pojemnik na śmieci“

Proszę oszczędzać nasze środowisko, sprzęt elektryczny nie należy do śmieci domowych.

Proszę korzystać z punktów zbiorczych, przewidzianych do zdawania sprzętu elektrycznego, i tam proszę oddawać sprzęt elektryczny, którego już nie będą Państwo używać.

Tym sposobem pomagają Państwo unikać potencjalnych następstw niewłaściwego usuwania odpadów, mających wpływ na środowisko i zdrowie ludzi.

Tą drogą przyczyniają się Państwo do ponownego użycia, do recyklingu i do innych form wykorzystania starego sprzętu elektrycznego i elektronicznego.

Informację, gdzie można zdać sprzęt, otrzymają Państwo w swoich urzędach komunalnych lub w administracji gminy.

Všeobecné bezpečnostní pokyny

Před uvedením tohoto přístroje do provozu si velmi pozorně přečtěte návod k obsluze a tento návod spolu se záručním listem, pokladním blokem a podle možnosti i s obalem a vnitřním vybavením obalu dobře uschovejte. Pokud budete přístroj předávat třetím osobám, odevzdejte jim i tento návod k obsluze.

- Použijte tento přístroj výlučně pro soukromou potřebu a pro stanovené účely. Tento přístroj není určen pro komerční použití. Nepoužívejte jej v otevřeném prostoru. Chraňte jej před horkem, přímým slunečním zářením, vlhkostí (v žádném případě jej neponořujte do kapaliny) a stykem s ostrými hranami. Nepoužívejte přístroj v případě, že máte vlhké ruce. Jestliže dojde k navlhčení nebo namočení přístroje, okamžitě vytáhněte zástrčku ze zásuvky.
- Přístroj vypněte a vždy vytáhněte zástrčku ze zásuvky (vždy tahejte za zástrčku, nikdy ne za kabel), jestliže nebudete přístroj používat, pokud chcete namontovat příslušenství přístroje, při čištění nebo v případě poruchy.
- Přístroj nesmí zůstat v provozu **bez** dozoru. Pokud byste chtěli prostor opustit, přístroj vždy vypněte. Vytáhněte zástrčku ze zásuvky.
- Přístroj a síťový kabel je nutné pravidelně kontrolovat, zda nejsou poškozeny. Bude-li poškození zjištěno, přístroj se již nesmí používat.
- Neopravujte přístroj vlastními silami, nýbrž vyhledejte autorizovaného opraváře. Abyste eliminovali rizika, nechejte poškozený přírodní kabel nahradit kabelem se stejnými hodnotami pouze výrobcem, naším servisem pro zákazníky nebo jinou kvalifikovanou osobou.
- Používejte jen originální příslušenství.
- Respektujte prosím následující „Speciální bezpečnostní pokyny“.

Děti a slabé osoby

- Z důvodu zajištění bezpečnosti Vašich dětí neponechávejte v jejich dosahu žádné součásti obalu (plastové pytlíky, kartón, styropor atd.).

VÝSTRAHA!

Zabraňte tomu, aby si malé děti hrály s fólií.
Hrozí nebezpečí udušení!

- Tento přístroj není určen k tomu, aby ho používaly osoby (včetně dětí) s omezenými fyzickými, smyslovými a duševními vlastnostmi nebo s nedostatkem zkušeností a/nebo nedostatkem znalostí, s výjimkou případů, že by na ně dohlížela osoba odpovědná za bezpečnost nebo od ní obdržely pokyny, jak se má přístroj používat.
- Mělo by se dohlížet na děti, aby se zajistilo, že si s přístrojem nehrají.

Symboly v tomto návodu k obsluze

Důležitá upozornění pro Vaši bezpečnost jsou speciálně označena. Bezpodmínečně dbejte těchto upozornění, aby nedošlo k nehodám a škodám na přístroji.

VÝSTRAHA:

Varuje před nebezpečím pro Vaše zdraví a upozorňuje na možná rizika zranění.

POZOR:

Upozorňuje na možná nebezpečí pro přístroj či jiné předměty.

UPOZORNĚNÍ: Upozorňuje Vás na tipy a informace.

Speciální bezpečnostní pokyny

VÝSTRAHA: NEBEZPEČÍ OPAŘENÍ!

Při otevření bezpečnostního uzávěru / plnicího otvoru může vycházet horká pára. Kontakt s párou může vést k **opaření**.

VÝSTRAHA: NEBEZPEČÍ OPAŘENÍ!

Nedotýkejte se horkého povrchu. Jestliže chcete vyměnit příslušenství, vyčkejte, až přístroj vychladne.

UPOZORNĚNÍ:

Přístroj je vybaven bezpečnostním uzávěrem a není ho proto možné otevřít pod tlakem.

- Během provozu nesmí být přístroj sklopen o více jak 45°.
- Spolu s párou by mohla unikat i hořící voda.
- Paprsek páry nikdy nesměřujte proti osobám, zvířatům nebo na elektrické přístroje (například elektrická pečicí trouba).
- Při plnění vždy vytáhněte zástrčku ze zásuvky.
- Přístroj nepřepíňujte! Nepřekračujte max. plnicí objem vody!
- Přístroj nesmí být používán k čištění elektrických přístrojů nebo instalací.
- Nepřidávejte žádné odvápnovací prostředky, rozpouštědla, alkohol nebo čisticí prostředky, protože by mohlo dojít k poškození přístroje nebo k nebezpečnému působení přístroje.

Přehled ovládacích prvků

- 1 Hadice
- 2 Kontrolní svítílka teploty (oranžová barva)
- 3 Síťová kontrolka (červená barva)
- 4 Vypínač Zapnuto/Vypnuto
- 5 Transportní rukojeť
- 6 Bezpečnostní uzávěr / Plnicí otvor
- 7 Topný kotel / nádrž na vodu
- 8 2 prodlužovací trubky
- 9 Příhrádka na příslušenství
- 10 Vlákenný hadr
- 11 Kulatý kartáčový nástavec
- 12 Vysokotlaká tryska
- 13 Adaptér pro stěrku na okna / kulatý kartáč / vysokotlaká tryska
- 14 Paprsková tryska
- 15 Odměrná nádobka
- 16 Třichtýř
- 17 Kloubový adaptér pro podlahový kartáč
- 18 Podlahový kartáčový nástavec

- 19 Nástavec na čištění oken
- 20 Parní pistole
- 21 Spínač páry
- 22 Zablokování ON nebo OFF/LOCK

Vybalení přístroje

- Vymějte hlavní přístroj a příslušenství z kartónu.
- Odstraňte ventuální zbytky obalového materiálu.
- Zkontrolujte obsah dodávky.

Uvedení do provozu

Topný kotel naplňuje před použitím!

Před otevřením uzávěru nádržky je nutno zajistit, aby byl přístroj zbaven tlaku. K tomuto účelu postupujte takto:

1. Vytáhněte zástrčku ze zásuvky.
2. Nastavte zablokování (22) na parní pistoli (20) na ON (obr. B1).
3. Stiskněte spínač páry (21) na parní pistoli (obr. B2). Nasměrujte parní trysku na plochu, která se má navlhčit.

! UPOZORNĚNÍ:

Po delší době, kdy se přístroj nepoužívá je normální, že z parní pistole nejdříve vytéká malé množství zkondenzované vody.

⚠ VÝSTRAHA:

- **Když je přístroj po přestávce, kdy byl používán, ještě horký, hrozí nebezpečí poranění!**
- **Bezpečnostní uzávěr (6) otevřete teprve tehdy, když už z trysek neuniká žádná pára.**

4. Otočte uzávěrem proti směru pohybu hodinových ručiček.

! UPOZORNĚNÍ:

Pro Vaši bezpečnost disponuje bezpečnostní uzávěr funkcí, která jej v případě, že je tlak v kotli je ještě příliš vysoký, uvede do stavu, kdy se začne protáčet, a znemožní tak otevření.

5. Případně vylijte zbytek vody z kotle (7). Pomocí odměrného pohárku (15) nalijte do kotle čerstvou vodu. Dávejte pozor na odstříknutou vodu, která eventuálně může vytéci z nádržky. Abyste zabránili vystříknutí vody, použijte trychtýř, který je součástí balení (obr. E). Pomalu dolijte vodu.

⚠ POZOR:

- **Nepřepínajte! Max. plnicí objem vody: 1,5 litru.**
- Nepoužívejte zkondenzovanou vodu ze sušičky (chemické usazeniny)! Nejedná se o destilovanou vodu!

6. Opět pevně přišroubujte bezpečnostní uzávěr (6) ve směru hodinových ručiček.

Nasazení jednotlivých dílů příslušenství

Máte možnost namontovat přímo na parní (20) pistoli hadice (1) jednotlivé trysky:

- Nasadte paprskovou trysku (14) na parní pistoli, dokud nezaklapne.

- Chcete-li tuto trysku opět uvolnit, stiskněte tlačítko na parní pistoli.
- Podržte toto tlačítko stlačené a nástavec stáhněte.

Nebo prodlužte tryskové nástavce pomocí jedné, resp. obou prodlužovacích trubek (8):

- Vložte prosím 2-dílnou prodlužovací trubku do sebe, dokud mechanicky nezaklapne (obr. G) a následně ji nasadte na parní pistoli (20).
- Přimontujte podlahový kartáč (18) na prodlužovací trubku: Stlačte kloubový adaptér (17) na podlahový kartáč a pevně otočte adaptér o 180°.
- Chcete používat vláknitý hadr? Připevněte ho pomocí spon k podlahovému kartáči (obr. H).
- Pro uvolnění prodlužovací trubky stiskněte tlačítko na parní pistoli.

! UPOZORNĚNÍ:

Různé nástavce je možné použít pouze ve spojení s adaptérem (13). Nasaďte ho na paprskovou trysku (14) a zafixujte ho otočením o 90°. Dávejte pozor na čepy na adaptéru a na vodící držáky v paprskové trysce. Zkontrolujte, zda je vše řádně spojeno!

Tryska	Adaptér	Použití
Podlahový kartáč (18)	Kloubový adaptér (17)	<ul style="list-style-type: none"> • na velké podlahové plochy (obr. J) • s vláknitým hadrem: na choulostivé povrchy (obr. K)
Kulaté kartáče (11)	Paprsková tryska (14) s adaptérem (13)	<ul style="list-style-type: none"> • na spáry, armatury, grilovací rošty a jiné či • na obtížně přístupná místa (obr. I a L)
Vysokotlaká tryska (12)	Paprsková tryska (14) s adaptérem (13)	<ul style="list-style-type: none"> • na koncentrovaný, vysoký tlak páry (obr. M)
Stěrka na okna (19)	Paprsková tryska (14) s adaptérem (13)	<ul style="list-style-type: none"> • na okna nebo sprchové kouty
Paprsková tryska (14)	adaptér (13)	<ul style="list-style-type: none"> • bez nástavců, např. pro automobilové rátky (obr. N)

⚠ VÝSTRAHA: NEBEZPEČÍ PORANĚNÍ!

Nikdy nepřipevňujte ani neodstraňujte příslušenství, když je stlačený spínač páry (21)! Vyčkejte, dokud přístroj nevychladne.

Elektrické připojení

1. Před zastrčením zástrčky do zásuvky přezkontrolujte, zda síťové napětí, které chcete používat, souhlasí s hodnotou síťového napětí uvedeného na přístroji. Příslušné údaje najdete na typovém štítku.
2. Připojte přístroj do předpisově instalované zásuvky s ochranným kolíkem 230 V, 50 Hz.

Příkon

Jednotka může pojmout celkový výkon 1500 W.

POZOR: PŘETÍŽENÍ

- Použijete-li prodlužovací vodiče, měly by mít průřez aspoň 1,5 mm².
- Nepoužíjte vícenásobné zásuvky, neboť tento spotřebič má příliš vysoký výkon.

Používání přístroje

POZOR:

Než začnete s čištěním, měly by být dotyčné materiály přezkoušeny z hlediska jejich vhodnosti k čištění párou. Dbejte na to, aby se parní trysky nikdy nenacházely příliš dlouho a příliš blízko na jednom místě.

Po naplnění kotle vodou a nasazení zvoleného nástavce postupujte takto:

1. Nastavte zablokování (22) na parní pistolí (20) na OFF/LOCK, aniž byste přitom zmáčkli spínač páry (21) (obr. A).
2. Připojte přístroj do předpisově instalované zásuvky s ochranným kolíkem 230 V, 50 Hz.
3. Stiskněte vypínač zapnuto/vypnuto (4) (obr. F). Červená kontrolní svítilna (3) se rozsvítí. Kontrolní svítilna teploty (2) indikuje proces ohřívání.
4. Po přibl. 12 minutách je dosaženo potřebné teploty páry a kontrolní svítilna teploty (2) zhasne. Přístroj je připraven k provozu. Během používání tato kontrolka signalizuje okamžik, kdy je voda opět ohřátá.

VÝSTRAHA:

Stisknete-li spínač páry když svítí oranžová kontrolka, horká voda může vycházet z trysky.

5. Pro čištění nastavte zablokování (22) na parní pistolí (20) na ON (obr. B1).
6. Nasměrujte parní trysku na plochu určenou k čištění a stiskněte spínač páry (21) (obr. B2).
7. Použijte aretaci (8) aby parní pistolé přešla do provozu s trvalým výstupem páry. Držte spínač páry stisknutý a současně nastavte zablokování na OFF/LOCK (obr. C3).
8. Pro opětovné uvolnění zablokování postupujte takto: držte spínač páry stisknutý a současně nastavte zablokování na ON (obr. D4).

UPOZORNĚNÍ:

Během provozu dbejte na to, aby hadice nebyla ani ohnutá, ani stlačená.

Naplňování kotle během provozu přístroje

Jestliže už v nádržce není žádná voda, nevystupuje při stlačení tlačítka (21) z přístroje žádná pára. Doplnění vody musí být provedeno následovně:

1. Stiskněte vypínač zapnuto/vypnuto (4). Červená kontrolní svítilna zhasne.
2. **Vytáhněte zástrčku ze zásuvky!**

3. Pomocí spínače páry (21) vypusťte zbytkový tlak (viz Uvedení do provozu, body 2 a 3).

VÝSTRAHA: Nebezpečí úrazu!

Bezpečnostní uzávěr (6) otevřete teprve tehdy, když už z trysek neuniká žádná pára.

4. Bezpečnostní uzávěr (6) pomalu pootočte a před úplným otevřením vyčkejte několik sekund, aby mohl uniknout přetlak.

UPOZORNĚNÍ:

Pro Vaši bezpečnost disponuje bezpečnostní uzávěr funkcí, která jej v případě, že je tlak v kotli je ještě příliš vysoký, uvede do stavu, kdy se začne protáčet, a znemožní tak otevření.

5. Pomocí odměrného pohárku (15) nalijte do kotle čerstvou vodu. Dávejte pozor na odstříknutou vodu, která eventuálně může vytéci z nádržky. Abyste zabránili vystříknutí vody, použijte trychtýř, který je součástí balení (obr. E). Pomalu dolijte vodu. **Nepřepřlínajte! Max. plnicí objem vody: 1,5 litrů.**
6. Bezpečnostní uzávěr znovu pevně zašroubujte.
7. Zástrčku opět zastrčte do zásuvky a přístroj zapněte vypínačem zapnuto/vypnuto.

Ukončení provozu

1. Stiskněte vypínač zapnuto/vypnuto (4). Červená kontrolní svítilna zhasne.
2. **Vytáhněte zástrčku ze zásuvky!**
3. Pomocí spínače páry (21) vypusťte zbytkový tlak (viz Uvedení do provozu, body 2 a 3).
4. Dříve než přístroj uložíte, nechte ho vychladnout cca 1 hodinu.

Čištění a udržování

VÝSTRAHA:

- Před čištěním vždy vytáhněte zástrčku.
- Pro čištění přístroje ho nenotevte v žádném případě do vody. Mohlo by to vést k úrazu elektrickým proudem či požáru.

POZOR:

- Nepoužívejte drátěný kartáč ani jiné drhající předměty.
- Nepoužívejte žádné ostré či drhnutí čistící prostředky.
- Dříve než přístroj ukládáte nebo budete čistit, musí být zcela vychlazen.
- Přístroj a příslušenství čistěte pouze lehce navlhčenou látkou.
- Pro zaručení kvalitního a dlouho trvající fungování je nutné cca po 15 litrech protékání vody vypláchnout z topného kotle vápenné usazeniny. Použijte k tomu pouze čistou vodu. Max. plnicí objem vody: 1,5 litrů.

Technické údaje

Model:.....	DR 3280
Pokrytí napětí:.....	230 V, 50 Hz
Příkon:.....	1500 W
Třída ochrany:.....	I
Pracovní tlak:.....	4 bary
Max. plnicí objem vody:.....	1,5 litrů
Čistá hmotnost:	5,20 kg

Tento přístroj byl testován podle všech příslušných, v současné době platných směrnic CE, jako je např. elektromagnetická kompatibilita a direktiva o nízkonapěťové bezpečnosti, a byl zkonstruován podle nejnovějších bezpečnostně-technických předpisů.

Vyhrazujeme si technické změny!



Význam symbolu „Popelnice“

Chraňte naše životní prostředí, elektropřístroje nepatří do domovního odpadu.

Pro likvidaci elektropřístrojů použijte určených sběrných míst a odevzdejte zde elektropřístroje, jestliže je už nebudete používat.

Pomůžete tak předejít možným negativním dopadům na životní prostředí a lidské zdraví, ke kterým by mohlo dojít v důsledku nesprávné likvidace.

Přispějete tím ke zhodnocení, recyklaci a dalším formám zhodnocení starých elektronických a elektrických přístrojů.

Informace o tom, kde lze tyto přístroje odevzdat k likvidaci, obdržíte prostřednictvím územně správních celků nebo obecního úřadu.

Általános biztonsági rendszabályok

A készülék használatba vétele előtt gondosan olvassa végig a használati utasítást, és őrizze meg a garancialevéllel, a pénztári nyugtával és lehetőleg a csomagolókartonnal, ill. az abban lévő bélyeganyaggal együtt! Amennyiben a készüléket harmadik személynek adja tovább, a használati útmutatót is adja a készülékhez.

- Kizárólag személyi célra használja a készüléket, és csupán arra, amire való! A készülék nem ipari jellegű használatra készült. Ne használja a szabadban! Ne tegye ki erős hőhatásnak, közvetlen napsugárzásnak és nedvességnek (semmi esetre se mártsa folyadékba), és óvja az éles szélektől! Ne használja a készüléket vizes kézzel! Ha a készülék vizes vagy nedves lett, azonnal húzza ki a konnektorból!
- Kapcsolja ki a készüléket és mindig húzza ki a csatlakozót a dugaszoló aljzatból (a csatlakozót, ne pedig a vezetékét húzza), ha nem használja a készüléket, tartozékokat szerel fel rá, tisztítja vagy zavart észlel.
- **Ne** működtesse a készüléket felügyelet nélkül! Mindig kapcsolja ki a készüléket, ha elhagyja a helyiséget! Húzza ki a csatlakozót a dugaszoló aljzattól!
- A készüléket és a hálózati kábelt rendszeresen ellenőrizni kell, hogy nincs-e rajta sérülés jele. Ha sérülést lát rajta, a készüléket nem szabad használni.
- A kockázatok elkerülése végett ne maga javítsa a készüléket, hanem keressen fel egy erre kiképzett szakembert! Ha hibás a csatlakozó kábel, csak a gyártótól, a bevásárlóközponttól vagy hasonló képzettségi személytől kérjen helyette azonos értékű másik kábelt!
- Csak eredeti tartozékokat használjon!
- Tartsa be az itt következő „Speciális biztonsági rendszabályokat”.

Gyermekek és legyengült személyek

- Gyermekei biztonsága érdekében ne hagyja általuk elérhető helyen a csomagolóelemeket (műanyag zacskó, karton, sztiropor stb.)!

FIGYELMEZTETÉS!

Kisgyermeket ne engedjen a fóliával játszani. **Fulladás veszélye állhat fenn!**

- A készülék nem arra való, hogy korlátozott fizikai, érzékszervi vagy szellemi képességű személyek (beleértve a gyerekeket is) vagy tapasztalat ill. tudás hiányában használják, kivéve, ha biztonságukért felelős személye felügyel rájuk vagy utasításokat kaptak arra vonatkozólag, hogy hogyan kell használni a készüléket.
- Gyermekeket nem szabad felügyelet nélkül hagyni, nehogy játszanak a készülékkel.

A használati útmutatóban található szimbólumok

Az Ön biztonságára vonatkozó utasítások kifejezetten meg vannak különböztetve. Kérjük, mindenképpen ügyeljen ezekre annak érdekében, hogy elkerülje a baleseteket és a készülék károsodását:

FIGYELMEZTETÉS:

Egészségét károsító veszélyforrásokra figyelmeztet és rámutat a lehetséges sérülési lehetőségekre.

VIGYÁZAT:

Lehetséges veszélyre utal, mely a készülékben vagy más tárgyokban kárt tehet.

TÁJÉKOZTATÁS: Tippeket és információkat emel ki.

Speciális biztonsági rendszabályok

FIGYELMEZTETÉS: **ČIŠŤENÍ A UDRŽOVÁNÍ!**

A biztonsági zár / betöltőnyílás felnyitásokor forró gőz léphet ki. A gőzhöz érve **leforrázhatjuk magunkat**.

FIGYELMEZTETÉS:

BALESETVESZÉLY! MEGÉGETHETI MAGÁT!

Ne érjen a forró felületekhez! Ha cserélni akarja a tartozékot, várjon vele, míg le nem hűlt a készülék!

TÁJÉKOZTATÁS:

A készülék biztonsági zárral van felszerelve, ezért nyomás alatt nem lehet kinyitni.

- Üzemelés közben a készüléket nem szabad 45°-osnál nagyobb szögben eldönteni. A gőzzel együtt forró víz jöhet ki belőle.
- Soha ne irányítsuk a gőzsugarat emberekre, állatokra és elektromos készülékekre (pl. a villanytűtőbe)!
- Utántöltéskor mindig ki kell húzni a csatlakozó dugaszt a konnektorból.
- Nem szabad a készüléket túltölteni! Ne lépje túl a maximálisan megengedett vízmennyiséget!
- Villamos készülékek vagy szerelvények tisztítására nem szabad a készüléket használni.
- Nem szabad vízköoldószeret, oldószeret, alkoholt vagy tisztítószereket beletenni. Ettől a készülék meghibásodhat, vagy veszélyes hatásúvá válhat.

A kezelőelemek áttekintése

- 1 Tömlő
- 2 Temperaturcontrolerlampje (narancssárga)
- 3 hálózati lámpa (piros)
- 4 Ki- /bekapcsológomb
- 5 Hordozófül
- 6 Biztonsági zárókupak / Töltőnyílás
- 7 Kazán / viztartály
- 8 2 hosszabbító cső
- 9 tartozékrekesz
- 10 vízkendő
- 11 kerek kefe tartozék
- 12 nagynyomású fúvóka
- 13 az ablaktörőhöz / kerek kefékhez / nagynyomású fúvókához való adapter
- 14 Acél fúvóka kerek
- 15 Mérőpohár
- 16 tölcsér

- 17 csuklóadapter a padlókeféhez
- 18 Padlókefe-fűvóka
- 19 Ablaktörő
- 20 Gőzpisztoly
- 21 Gőzkapcsoló
- 22 ON vagy OFF/LOCK zár

A készülék kicsomagolása

- Vegye ki a kartonból az alapkészüléket és a tartozékokat!
- Távolítsa el az esetleges csomagolóanyagot!
- Ellenőrizze a csomag tartalmát.

Üzembe helyezés

A fűtőkazánt használat előtt kell feltölteni!

A tanksapka felnyitása előtt biztosítani kell, hogy a készülék ne legyen nyomás alatt. Évételt a következőképpen járjon el:

1. Húzza ki a dugaszt a konnektorból!
2. Állítsa a gőzpisztolyon (20) lévő reteszt (22) ON-ra (B1 ábra).
3. Nyomja meg a gőzpisztolyon (B2 ábra) lévő gőzkapcsolót (21). Irányítsa a gőzfűvókát egy olyan felületre, amely nedves lehet.

! TÁJÉKOZTATÁS:

Ha hosszabb ideig nem használja, előfordulhat, hogy először kisebb mennyiségű kondenzvíz jön ki a gőzpisztolyból, ez nem normális.

⚠ FIGYELMEZTETÉS:

- **Ha a készülék üzemeltetési szünet után még meleg, balesetveszély áll fenn!**
- **Csak akkor nyissuk ki a biztonsági zárat (6), amikor már nem lép ki gőz a fűvókákból.**

4. Az óramutató járásával ellentétes irányban csavarja le a zárókupakot!

! TÁJÉKOZTATÁS:

Biztonsága érdekében a zárókupak szabad kioldóval van felszerelve. Ha a kazánban túl nagy lenne a nyomás, ez a kioldó megakadályozza a kupak felnyitását.

5. Szükség esetén öntse ki a maradék vizet a tartályból (7)! A mérőpohárból (15) öntsön hideg vizet a kazánba! Vigyázzunk a tartályból esetleg kifirőccsenő vízre! Használja a csomagban található tölcseért (E ábra), hogy ne spricceljen ki a víz. Lassan töltsé be a vizet.

⚠ VIGYÁZAT:

- **Ne töltsé túl! Maximális vízmennyiség: 1,5 l**
- Ne használjon szárítógépből származó kondenzvizet (visszamaradó vegyi anyagok)! Az ilyen nem desztillált víz!

6. Óvatosan csavarozza vissza a biztonsági zárat (6) az óramutató járásával megegyező irányba.

Az egyes tartozékok felhelyezése

Lehetősége van rá, hogy az egyes fűvókákat közvetlenül a tömlő (1) gőzpisztolyára (20) helyezze fel:

- Dugja a sugárfűvókát (14) a gőzpisztolyra, amíg az bepattan a helyére.
- A fűvóka kioldásához nyomja meg a gőzpisztolyon lévő gombot!
- Tartsa a gombot lenyomva, és így húzza le a fejről a fűvókát.

Vagy hosszabbítsa meg a fűvókafejeket a két hosszabbító cső egyikével (8):

- Dugja egybe a kétrészes hosszabbító csövet, amíg az mechanikusan egybepattan (G ábra), majd dugja rá a gőzpisztolyra (20).
- Szerelje a padlókefét (18) a hosszabbító csövekre: nyomja a csuklós adaptert (17) a padlókefére és fordítsa el szorosan 180°-ban.
- Használni szeretné a vízkendőt? Rögzítse a csipesszel a padlókefére (H ábra).
- A hosszabbító cső kioldásához nyomja meg a gőzpisztolyon lévő gombot!

! TÁJÉKOZTATÁS:

A különböző tartozékokat csak az adapterrel (13) együtt lehet használni. Dugja a sugárfűvókára (14) és rögzítse 90°-os elfordítással. Ügyeljen az adapterben lévő csapszegre és a sugárfűvókában lévő vezetőhornyokra. Ellenőrizze, hogy minden helyesen van-e összekötve!

Fűvóka	Adapter	Használata
padlókefe (18)	Csuklós adapter (17)	<ul style="list-style-type: none"> • nagy padlófelületekhez (J ábra) • vízkendővel: érzékeny felületekhez (K ábra)
Kerek kefék (11)	Sugár-fűvóka (14) adapterrel (13)	<ul style="list-style-type: none"> • fűgákhoz, szerelvényekhez, grillrácshoz, stb. vagy nehezen elérhető területekhez (L és L ábra)
Nagynyomású fűvóka (12)	Sugár-fűvóka (14) adapterrel (13)	<ul style="list-style-type: none"> • koncentrált, nagy gőznyomáshoz (M ábra)
Ablaktörő (19)	Sugár-fűvóka (14) adapterrel (13)	<ul style="list-style-type: none"> • ablakhoz vagy zuhanyzófalhoz
Sugárfűvóka (14)	Sugár-fűvóka (14) adapterrel (13)	<ul style="list-style-type: none"> • tartozék nélküli, pl. gépkocsi felnihez (N ábra)

⚠ FIGYELMEZTETÉS: BALESETVESZÉLY!

Soha ne rögzítse vagy vegye le a tartozékokat akkor, ha a gőzkapcsoló (21) be van nyomva! Várja meg, amíg a készülék lehűlt.

Elektromos csatlakoztatás

1. Mielőtt a csatlakozó dugót bedugná a konnektorba, ellenőrizze, hogy egyezik-e a használni kívánt hálózati feszültség a készülékével! Az adatokat megtalálja a típuscímkén.
2. Csatlakoztassa a készüléket szabályszerűen felszerelt, földelt, 230 V, 50 Hz-es konnektorba!

Csatlakoztatási érték

Az állomás összesen 1500 W teljesítményt képes felvenni.

VIGYÁZAT: TÚLTERHELÉS:

- Ha hosszabbítót használ, ennek legalább 1,5 mm² vezetékátmérége legyen.
- Ne használjon elosztót, mivel ez a készülék nagyon erős teljesítményű.

A készülék használata

VIGYÁZAT:

Mielőtt hozzáfogna a tisztításhoz, ellenőrizze a megfelelő anyagokat, hogy alkalmasak-e a gőzzel való tisztításra! Soha ne irányítsa a gőzfúvókát túl sokáig és nagyon közelről egyetlen helyre!

Miután a kazánt feltöltötte vízzel, és kiválasztotta valamelyik tisztítófejet, a következőképpen járjon el:

1. Állítsa a gőzpisztolyon (20) lévő reteszt (22) OFF/LOCK-ra anélkül, hogy a gőzkapcsoló (21) le legyen nyomva (A ábra).
2. Csatlakoztassa a készüléket szabályszerűen felszerelt, földelt, 230 V, 50 Hz-es konnektorba!
3. Nyomja meg a ki-/bekapcsológombot (4) (F ábra)! A piros ellenőrző lámpa (3) kigyullad, és folyamatosan ég. A hőfokellenőrző lámpa (2) jelzi a felfűtési folyamatot.
4. Mintegy 12 perc elteltével a készülék elérte a gőzhőmérsékletet, és a hőfokellenőrző lámpa (2) kialszik. A készülék üzemkész. Használat közben a működésjelző lámpa jelzi, hogy a víz ismét felmelegedett-e.

FIGYELMEZTETÉS:

Ha a gőzkapcsoló le van nyomva, miközben a narancssárga lámpa világít, forró víz jöhet ki a fúvókából.

5. Tisztításhoz állítsa a gőzpisztolyon (22) lévő zárat (20) ON-ra (B1 ábra).
6. Irányítsa a gőzkívívót a tisztítandó felületre, és használja a gőzkapcsolót (21) (B2 ábra).
7. Ha a gőzpisztolyt folyamatos gőzkívívásra kívánja átállítani, használja a reteszelt (22)! Tartsa lenyomva a gőzkapcsolót és egyidőben állítsa a zárat OFF/LOCK-ra (C3 ábra).
8. Ha újra ki szeretné oldani a zárat, ugyanígy járjon el: tartsa lenyomva a gőzkapcsolót és egyidőben állítsa a zárat ON-ra (D4 ábra).

TÁJÉKOZTATÁS:

Üzemelés közben ügyeljen arra, hogy a cső ne legyen megtörve vagy lenyomva.

A víztartály feltöltése a készülék működtetése közben

Ha már nincs több víz a tartályban, a gőzkapcsoló (21) használatakor nem lép ki gőz a gépből. A vízzel való feltöltést a következőképpen kell végezni:

1. Nyomja meg a ki-/bekapcsoló gombot (4)! A piros ellenőrző lámpa kialszik.
2. **Húzza ki a csatlakozót a konnektorból!**
3. Engedje le a gőzkapcsolóval (21) a maradék nyomást (lásd az Üzembe helyezést, 2. és 3. pont).

FIGYELMEZTETÉS: Sérülésveszély!

Csak akkor nyissuk ki a biztonsági zárat (6), amikor már nem lép ki gőz a fúvókából.

4. A biztonsági zárókupakot (6) lassan csavarja ki, és a teljes felnyitás előtt várjon néhány másodpercet, míg e nem távozik a túlnyomás.

TÁJÉKOZTATÁS:

Biztonsága érdekében a zárókupak szabad kioldóval van felszerelve. Ha a kazánban túl nagy lenne a nyomás, ez a kioldó megakadályozza a kupak felnyitását.

5. A mérőpohárból (15) öntsön hideg vizet a kazánba! Vigyázzunk a tartályból esetleg kiforrócsenő vízre! Ha el szeretné kerülni, hogy a víz kispricceljen, használja a csomagban található tölcserő (E ábra). Lassan töltsé bele a vizet. **Ne töltsé túl! Maximálisan betölthető vízmennyiség: 1,5 l.**
6. Csavarjuk vissza szorosan a biztonsági zárókupakot!
7. Dugja a dugaszt újra a konnektorba, és a ki-/bekapcsológombbal kapcsolja be a készüléket!

A használat befejezése

1. Nyomja meg a ki-/bekapcsoló gombot (4)! A piros ellenőrző lámpa kialszik.
2. **Húzza ki a csatlakozót a konnektorból!**
3. Engedje le a gőzkapcsolóval (21) a maradék nyomást (lásd az Üzembe helyezést, 2. és 3. pont).
4. Hagyja a készüléket 1 óráig lehűlni, mielőtt elpakolná.

Tisztítás és karbantartás

FIGYELMEZTETÉS:

- Tisztítás előtt mindig húzza ki a csatlakozót.
- A készüléket semmiképpen ne merítse vízbe tisztítás közben. Ez elektromos áramütést vagy tüzet okozhat.

VIGYÁZAT:

- Ne használjon drótkéfért vagy más súroló hatású tárgyat.
- Ne használjon agresszív vagy súroló hatású tisztítószert.
- Mielőtt eltenné vagy megtisztítaná a készüléket, teljesen le kell hűlnie.
- Enyhén nedves kendővel tisztítsa a készüléket és a tartozékokat.
- Ha biztosítani szeretné a kiváló és hosszantartó működést, kb. 15 liternyi víz átfolyása után öblítse ki a forralóból a lerakódott vízkövet. Ehhez csak tiszta csapvizet használjon. Maximális betölthető vízmennyiség: 1,5 l.

Műszaki adatok

Modell:..... DR 3280
Feszültségellátás:230 V, 50 Hz
Teljesítményfelvétel: 1500 W
Védelmi osztály: I
Üzemelési nyomás:..... 4 bar
Maximális betölthető vízmennyiség: 1,5 l
Nettó súly:5,20 kg

Ezt a készüléket az Európa Tanács minden vonatkozó aktuális irányelve szerint (pl. elektromágnesesség-elviselő képesség vagy kisfeszültség-elviselő képesség) ellenőriztük, és a legújabb biztonságtechnikai előírások szerint készült.

A műszaki változtatások jogát fenntartjuk.



A „kuka“ piktogram jelentése

Kímélje környezetünket, az elektromos készülékek nem a háztartási szemétként való!

Használja az elektromos készülékek ártalmatlanítására kijelölt gyűjtőhelyeket, ott adja le azokat az elektromos készülékeit, amelyeket többé már nem kíván használni!

Ezzel segítséget nyújt ahhoz, hogy elkerülhetők legyenek azok a hatások, amelyeket a helytelen „szemétre dobás“ gyakorolhat a környezetre és az emberi egészségre.

Ezzel hozzájárul az újrahasznosításhoz, a recyclinghoz és a kiöregedett elektromos és elektronikus készülékek értékesítésének egyéb formáihoz.

Az önkormányzatoknál vagy a polgármesteri hivatalokban tájékoztatást kaphat arról, hogy hova viheti a kiselejtezett készülékeket.

Загальні вказівки щодо безпеки

Перед прийняттям в експлуатацію цього приладу дуже уважно читайте інструкцію з експлуатації та зберігайте її разом з гарантійним талоном, касовим чеком та, по мірі можливості, з картонною коробкою і внутрішньою упаковкою. У разі, що прилад буде передано третім особам, слід передавати його разом з цією інструкцією з експлуатації.

- Використайте прилад виключно в приватних цілях та за передбаченим призначенням. Прилад не призначено для промислового використання. Не використовуйте його на вулиці. Обережно утримуйте його від спеки, прямого сонячного опромінювання, вологи (в жодному разі не опускайте у рідину) та гострих кутів. Не користуйтеся приладом з вологими руками. Якщо прилад зволожився або змокрів, невідкладно витягніть штепсельну вилку.
- Вимкніть прилад та обов'язково витягніть вилку з штепсельної розетки (тягніть за штекер, не за кабель), коли не користуєтесь приладом, або монтуєте комплектуючі деталі, або під час чищення або при дефектах.
- Не експлуатуйте прилад **без** огляду. Обов'язково вимкніть прилад, коли ви покидаєте приміщення. Витягніть штепсельну вилку з штепсельної розетки.
- Прилад та кабель живлення слід регулярно обстежити на ознаки пошкоджень. При виявленні пошкоджень приладом заборонено користуватись.
- Не ремонтуйте прилад самі, але зверніться до авторизованого фахівця. Для запобігання загрози пошкодження кабель живлення слід замінити на еквівалентний виключно виробником, або нашою сервісною службою або іншою кваліфікованою особою.
- Користуйтеся виключно оригінальними комплектувальними деталями.
- Зверніть увагу на наступні "Спеціальні вказівки щодо безпеки".

Діти та немічні особи

- Для безпеки своїх дітей не залишайте доступними пакувальні матеріали (пластикові пакети, картонні коробки, пенопласт тощо).

ЗАСТЕРЕЖЕННЯ!

Не дозволяйте малим дітям гратись із пливкою. Існує загроза **задухи!**

- Цей прилад не призначений для використання людьми (включаючи дітей) з обмеженими фізичними, чуттєвими або розумовими здібностями, недостатнім досвідом та/або знаннями – крім випадків, коли за ними доглядає відповідальна за їх безпеку особа або вони отримали вказівки щодо використання приладу.
- Дітям не дозволено гратись з цим приладом. Потрібен догляд за ними.

Символи в цій інструкції з експлуатації

Важливі вказівки для Вашої безпеки спеціально відмічені. Для запобігання нещасних випадків та пошкоджень приладу обов'язково притримуйтесь цих вказівок.

ЗАСТЕРЕЖЕННЯ:

Попереджує про загрози для Вашого здоров'я та вказує на можливі ризики травм.

УВАГА:

Вказує на можливі загрози для приладу або інших предметів.

ВКАЗІВКА:

Виділяє підказки та інформацію для Вас.

Спеціальні вказівки щодо безпеки для цього приладу

ЗАСТЕРЕЖЕННЯ: НЕБЕЗПЕКА ОПІКІВ ПАРОЮ!

При відкритті запобіжного затвору / отвіру для заповнення водою / може виникнути гаряча пара. Контакт з парою може призвести до опіків.

ЗАСТЕРЕЖЕННЯ: НЕБЕЗПЕКА ОПІКІВ!

Не доторкуйтеся до гарячих поверхонь приладу! Якщо Ви хочете поміняти насадку, слід почекати, поки паровий очищувач не остигне повністю.

ВКАЗІВКА:

Прилад оснащено запобіжним затвором, який не можна відкрити, коли прилад знаходиться під високим тиском.

- Під час експлуатації паровий очищувач не можна перекидати більш ніж на 45°. Разом із паром на поверхню може виникнути кипляча вода.
- Забороняється направляти струмінь пари на людей, тварин або електричні прилади (наприклад, в духовку електроплити).
- Під час заповнення резервуару парового очищувача водою слід завжди витягувати вилку з розетки.
- Забороняється перевищувати дозволений рівень води! Слідіть за позначкою, до якої можна заповнювати резервуар!
- Забороняється використовувати паровий очищувач для очищення електричних приладів та інших систем.
- Забороняється додавати в резервуар розчинники, спирт або засоби для очищення - це може призвести до пошкодження парового очищувача або до небезпечних наслідків!

Огляд елементів управління

- 1 Шланг
- 2 Лампочка для контролю температури (оранжева)
- 3 Сигнал включення в мережу (червоний)
- 4 Перемикач включення і вимкнення
- 5 Ручка для транспортування
- 6 Запобіжний затвор / Отвір для заповнення резервуару водою
- 7 Ємність для нагрівання води
- 8 2 труби для подовження
- 9 Ящик для приладдя

- 10 Волокниста тканина
- 11 Насадки з круглими щітками
- 12 Сопло для праці під високим тиском
- 13 Допоміж. прилад для вікон
Кругли щітки/ Сопло для високого тиску
- 14 Сопло для пари
- 15 Мірна ємність для заправки резервуару
- 16 Лійка
- 17 Адаптер з шарніром для щітки для підлоги
- 18 Сопло з щіткою для підлоги
- 19 Приладдя для очищення вікон
- 20 Паровий пістолет
- 21 Перемикач подачі пари
- 22 Блокування Вкл. / ON або OFF/LOCK

Розпакування приладу

- Вийміть із упаковки паровий очищувач і його приладдя.
- Видаліть пакувальний матеріал, якщо він є.
- Перевірте комплектистність.

Ввід в експлуатацію

Заповнення резервуару перед користуванням

Перед тим, як відкрити затвор резервуару, переконайтеся в тому, що паровий очищувач не знаходиться під високим тиском. Для цього зробіть наступні дії:

1. Витягніть вилку із розетки!
2. Поставте затвор (22) на пістолеті для пари (20) у положення ON (мал. В1).
3. Натисніть перемикач для пари (21) на пістолеті для пари (мал. В2). Спрямуйте сопло подачі пари на поверхню, яку можна зробити вологою.

і ВКАЗІВКА:

Якщо паровий очищувач довго не був у експлуатації, то нормальним буде витікання невеликої кількості води конденсату із пістолету для пари.

⚠ ЗАСТЕРЕЖЕННЯ:

- Якщо очищувач є теплим після того, як була перерва у застосуванні, існує небезпека пошкоджень!
- Дозволяється відкривати запобіжний затвор (6) тільки в тому разі, коли із сопла більш не виходить пара.

4. Поверніть затвор проти ходу годинникової стрілки.

і ВКАЗІВКА:

Для Вашої безпеки запобіжний затвор має функцію блокування. Якщо тиск в резервуарі ще високий, функція блокування запобігає його відкриттю.

5. Залишки води слід вилити із резервуару (7). Резервуар заповнюється чистою водою за допомогою мірної ємності (15). Зверніть увагу на те, що із резервуару можуть летіти бризки. Для запобігання бризкам слід користуватися лійкою, що належить до приладдя парового очищувачу (мал. Е). Воду слід заповнювати повільно.

⚠ УВАГА:

- **Забороняється переповняти резервуар! Максимальна кількість води: 1,5 літри.**
- Не використовуйте для заповнення резервуару воду, що залишається в конденсаторі сушильної машини (залишки хімічних речовин)! Ця вода не є дистильованою!

6. Міцно закрутіть запобіжний затвор (6) по ходу годинникової стрілки.

Оснащення парового очищувачу додатковим приладдям

Ви можете насаджувати додаткові сопла безпосередньо на пістолет для пари (20) шлангу (1):

- Насадіть сопло для подачі пари (14) на пістолет для пари до упору.
- Щоб зняти сопло, слід натиснути клавш на пістолеті.
- Коли Ви знімаєте сопло, клавш слід утримувати натиснутим.

Ви можете також подовжити сопла одною або двома трубами, що призначені для цього (8):

- Вставте дві труби одну в одну до упору (мал. G), потім насадіть їх на пістолет для пари (20).
- Змонтуйте щітку для підлоги (18) на труби для подовження: натисніть адаптер з шарніром (17) на щітку для підлоги і поверніть його на 180°, щоб зафіксувати.
- Ви хотіли б використати волокнисту тканину? Прикріпіть її за допомогою прищіпок на щітку для підлоги (мал. H).
- Щоб зняти труби для подовження, натисніть клавш на пістолеті для пари.

і ВКАЗІВКА:

Додаткові приладдя можна застосовувати тільки за допомогою адаптера (13). Насадіть його на сопло для пари (14) і зафіксуйте поворотом на 90°. Звертайте увагу на штири на адаптері і напрямні борозни на соплі. Переконайтеся у тому, що деталі міцно поєднані між собою!

Сопло	Адаптер	Користування
Щітка для підлоги (18)	адаптер з шарніром (17)	<ul style="list-style-type: none"> для великих площ підлоги (мал. J) з волокнистою тканиною: для поверхонь, що можна легко пошкодити (мал. K)
Круглі щітки (11)	сопло для пари (14) з адаптером (13)	<ul style="list-style-type: none"> для щілин, арматури, решіток барбекю або для місць, що важко дістати (мал. L та L)
Сопло для високого тиску (12)	сопло для пари (14) з адаптером (13)	<ul style="list-style-type: none"> для концентрованої пари з високим тиском (мал. M)
Приладдя для очищення вікон (19)	сопло для пари (14) з адаптером (13)	<ul style="list-style-type: none"> для вікон або душових кабін
Сопло для пари (14)	адаптер (13)	<ul style="list-style-type: none"> без насадом, наприклад, для ковпаків коліс (мал. N)

ЗАСТЕРЕЖЕННЯ: НЕБЕЗПЕКА ПОШКОДЖЕНЬ!

Забороняється насаджувати або знімати насадки і приладдя, коли перемикач подачі пари (21) є в натиснутому стані! Почекайте, поки прилад не остигне повністю.

Електричне підключення

- Перед тим, що поставити вилку до розетки, перевіряйте відповідність напруги мережі напруги приладу. Дані Ви знайдете на заводській таблиці.
- Підключіть прилад до розетки з захисним контактом на 230 В, 50 Гц, що належно встановлена.

Встановлена потужність

В цілому прилад може працювати з потужністю до 1500 Вт.

УВАГА: ПЕРЕНАВАНТАЖЕННЯ:

- Якщо Ви користуєтеся кабелями для подовження мережі живлення, вони повинні мати переріз щонайменш 1,5 мм².
- Не користуйтеся розетками, що містять декілька гнізд, тому що потужність парового очищувачу занадто велика для цього.

Експлуатація приладу

УВАГА:

Перед тим як почати працю з приладом, перевірте усі матеріали, які Ви будете чистити, на їх здатність для парового чищення. Ніколи не тримайте сопло з паром довгий час або занадто близько до поверхні на одному місці.

Після того як Ви заповнили резервуар водою і вибрали насадку, що потрібна, зробіть наступні дії:

- Переключіть затвор (22) на пістолеті для пари (20) в положення OFF/LOCK, причому перемикач подачі пари (21) не має бути натиснутим (мал. A).
- Підключіть прилад до розетки, яка має захисні контакти, які передбачаються вимогами безпеки: 230 В/50 Гц.
- Натисніть перемикач ВКЛ./ВИМК. (4) (мал. F). Засвітиться червона контрольна лампочка (3). Лампочка контролю температури (2) показує, що вода нагрівається.
- Після приблизно 12 хвилин температура для виробництва пари буде досягнутою і контрольна лампочка температури (2) погасне. Прилад буде готовим для праці. Під час експлуатації приладу ця контрольна лампочка загоряється, коли вода підогрівається додатково.

ЗАСТЕРЕЖЕННЯ:

Якщо натиснути перемикач подачі пари, коли світиться оранжева лампочка, то із сопла може витікати гаряча вода.

- Для процесу чистки поставте перемикач (22) на пістолеті для пари (20) в положення ON (мал. B1).
- Направте сопло з паром на поверхню, що потребує очищення, і натисніть перемикач подачі пари (21) (мал. B2).
- Використайте фіксатор (22), щоб перевести пістолет для пари в режим постійної подачі: Утримуйте перемикач подачі пари в натиснутому стані і одночасно переведіть фіксатор в положення OFF/LOCK (мал. C3).
- Щоб звільнити фіксатор, слід зробити дії в такому ж порядку: утримуйте перемикач подачі пари в натиснутому стані і одночасно переключіть фіксатор в положення ON (мал. D4).

ВКАЗІВКА:

Під час експлуатації приладу звертайте увагу на те, щоб шланг не перегинався і не був під тиском.

Добавлення води в резервуар під час праці з приладом

Якщо в резервуарі не залишиться води, то при натискуванні перемикачу подачі пари (21) із сопла не буде поступати пара. В цьому разі добавлення води проводиться таким чином:

- Натисніть перемикач ВКЛ./ВИМК. (4). Червона контрольна лампочка погасне.
- Витягніть вилку з розетки!
- Спустіть перемикачем подачі пари (21) останній тиск (див. Ввід в експлуатацію, пункти 2 і 3).

ЗАСТЕРЕЖЕННЯ:

Існує небезпека травматизму!
Відкривайте запобіжний затвор (6) тільки тоді, коли із сопла не поступає пара.

- Запобіжний затвор (6) слід відкручувати повільно, перед тим як видалити його із отвору слід почекати, поки тиск буде вирівняно.

і ВКАЗІВКА:

Для Вашої безпеки запобіжний затвор має функцію блокування. Якщо тиск в резервуарі буде ще занадто високий, ця функція заблокує відкриття.

5. Резервуар заповнюється чистою водою за допомогою мірної ємності (15). Зверніть увагу на те, що із резервуару можуть летіти бризки. Для запобігання брызкам слід користуватися лійкою, що належить до приладдя парового пилососу (мал. 1). Наповнюйте резервуар повільно. **Забороняється переповняти резервуар! Максимальна кількість води: 1,5 літри.**
6. Запобіжний затвор слід знов міцно закрутити.
7. Вилку слід вставити в розетку, прилад включити перемикачем ВКЛ. / ВИМК.

Закінчення праці

1. Натисніть перемикач ВКЛ./ ВИМК. (4). Червона контрольна лампочка погасне.
2. Витягніть вилку з розетки!
3. Спустіть останній тиск перемикачем подачі пари (21) (див. Ввід в експлуатацію, пункти 2 та 3).
4. Залишіть прилад приблизно 1 годину для остигання, перед тим як поставити його в шапу і т.і.

Очищення і технічний догляд

⚠ ЗАСТЕРЕЖЕННЯ:

- Перед очищенням і технічним обслуговуванням завжди витягніть вилку з розетки.
- В жодному разі не опускайте прилад для очищення в воду. Це може привезти до удару струмом або до пожежи.

⚠ УВАГА:

- Не використовуйте дротяної щітки або інших абразивних предметів.
- Не використовуйте гострих або абразивних засобів для очищення.
- Перед тим як прибрати прилад для зберігання або почати його очищення, йому слід дати можливість повністю остигнути.
- Очищувач і його насадки слід чистити тільки злегка вологою тканиною.
- Для забезпечення довгої і надійної праці слід після випарювання приблизно 15 літрів води виполоскати залишки вапна із резервуару. Для цього можна використати тільки чисту воду. Максимальна кількість для заповнення: 1,5 літри.

Технічні параметри

Модель: DR 3280
Подання живлення: 230 В, 50 Гц
Споживання потужності: 1500 Вт
Група електробезпеки: I
Робочий тиск: 4 бари
Максимальна кількість для заповнення: 1,5 літри
Вага нетто: 5,20 кг

Цей прилад було перевірено згідно всіх відповідних, актуальних директив СЕ, наприклад щодо електромагнітної сумісності та низьковольтної директиви, та збудовано з а новітніми положеннями техніки безпеки.

Залишаємо за собою право на технічні зміни!

Общие указания по технике безопасности

Перед началом эксплуатации прибора внимательно прочитайте прилагаемую инструкцию по эксплуатации и сохраните ее в надежном месте, вместе с гарантийным талоном, кассовым чеком и, по возможности, картонной коробкой с упаковочным материалом. Если даете кому-либо пользоваться прибором, обязательно дайте впридачу данную инструкцию по эксплуатации.

- Пользуйтесь прибором только частным образом и по назначению. Прибор не предназначен для коммерческого использования. Не пользуйтесь прибором под открытым небом. Предохраняйте прибор от жары, прямых солнечных лучей, влажности (ни в коем случае не погружайте его в воду) и ударов об острые углы. Не прикасайтесь к прибору влажными руками. Если прибор увлажнился или намок, тут же выньте вилку из розетки.
- После эксплуатации, монтаже принадлежностей, чистке или поломке прибора всегда вынимайте вилку из розетки (тяните за вилку, а не за кабель).
- **Не** оставляйте включенные электроприборы без присмотра. Выходя из помещения всегда выключайте прибор. Выньте штекер из розетки.
- Прибор и кабель сетевого питания необходимо регулярно обследовать на наличие следов повреждения. При обнаружении повреждения пользоваться прибором запрещается.
- Ни в коем случае не ремонтируйте прибор самостоятельно, а обращайтесь в таком случае за помощью к специалисту, имеющему соответствующий допуск. Из соображений безопасности, замена сетевого шнура на равнозначный допускается только через завод-изготовитель, нашу сервисную мастерскую или соответствующего квалифицированного специалиста.
- Используйте только оригинальные запчасти.
- Пожалуйста, соблюдайте нижеследующие „Специальные указания по технике безопасности“.

Дети и лица нуждающиеся в присмотре

- Из соображений безопасности для детей не оставляйте лежать упаковку (пластиковые мешки, картон, пенопласт и т.д.) без присмотра.

ПРЕДУПРЕЖДЕНИЕ!

Не позволяйте детям играть с полиэтиленовой пленкой. **Опасность удушья!**

- Этот прибор не предназначен для пользования лицами (включая детей) с ограниченными физическими, сенсорными или умственными способностями или лицами, не имеющими опыта и/или необходимых знаний. Исключение составляют случаи, когда они находятся под присмотром лица, ответственного за их безопасность, или когда от этого лица получены указания по пользованию прибором.
- Необходимо присматривать за детьми, чтобы убедиться в том, что они не играют с прибором.

Символы применяемые в данном руководстве пользователя

Важные рекомендации для обеспечения вашей безопасности обозначены по особому. Обязательно следуйте этим рекомендациям, чтобы предотвратить несчастный случай или поломку изделия:

ПРЕДУПРЕЖДЕНИЕ:

Предупреждает об опасности для здоровья и возможном риске получения травмы.

ВНИМАНИЕ:

Указывает на возможную опасность для изделия и других окружающих предметов.

 **ПРИМЕЧАНИЕ:** Дает советы и информацию.

Специальные указания по технике безопасности

ПРЕДУПРЕЖДЕНИЕ: ОПАСНОСТЬ ОШПАРИТЬСЯ!

При открывании предохранительной крышки / наливного отверстия может вырваться горячий пар. Соприкосновение с паром может привести к ожогу горячей жидкостью.

ПРЕДУПРЕЖДЕНИЕ: ОПАСНОСТЬ ОЖОГА!

Не прикасайтесь к горячим деталям. Перед сменой насадок дайте электроприбору полностью остыть.

ПРИМЕЧАНИЕ:

Прибор оснащён предохранительной крышкой и поэтому не открывается, если находится под давлением.

- При пользовании прибором нельзя наклонять его больше чем на 45°. Вместе с паром может вытечь кипящая вода.
- Ни в коем случае не направляйте струю горячего пара на людей, животных или электроприборы (к примеру на лампочки в духовке).
- Перед тем как долить воды в резервуар обязательно выньте вилку из розетки.
- Не переполняйте! Не наливайте воду выше максимального уровня!
- Запрещается использовать пароочиститель для чистки электроприборов и электропроводки.
- Не добавляйте в воду никаких средств для удаления накипи, растворителей, алкоголя или моющих средств, это может испортить прибор или оказаться вредным!

Обзор деталей прибора

- 1 Шланг
- 2 Контрольная лампочка температур (оранжевая)
- 3 Контрольная лампочка подключения к сети (красная)
- 4 Переключатель Вкл/Выкл
- 5 Ручка для переноски

- 6 Предохранительный замок /
Наполнительное отверстие
- 7 Паровой котел / Емкость для воды
- 8 2 удлинительные трубы
- 9 Отделение для принадлежностей
- 10 Тряпка из ткани флис
- 11 Насадки с круглыми щётками
- 12 Насадка для пара высокого давления
- 13 Переходник для подсоединения насадки
для мытья окон / круглых щёток / паровой
насадки
- 14 Струйное сопло
- 15 Мерка
- 16 Воронка
- 17 Переходник с шарниром для
напольной щётки
- 18 Сопло-щетка
- 19 Очиститель стекла
- 20 Паровой пистолет
- 21 Включатель пара
- 22 Фиксатор ON или OFF/LOCK

Распаковка прибора

- Выньте из картонной коробки электроприбор и принадлежности.
- Удалите с них остатки упаковочного материала.
- Проверьте комплектность поставки.

Подготовка к включению

Наполнение парового котла перед включением!

Перед тем как открыть крышку емкости для воды, убедитесь в том, что электроприбор не стоит под давлением. Для этого поступайте следующим образом:

1. Выньте вилку из розетки.
2. Установите фиксатор (22) на паровом пистолете (20) в положение ON (Рис. В1).
3. Нажмите на кнопку включения пара (21) на паровом пистолете (Рис. В2). Направьте паровое сопло на поверхность, которую можно намочить.

! ПРИМЕЧАНИЕ:

Если Вы долгое время не пользовались прибором, то совершенно нормально, если сначала из парового пистолета выступит небольшое количество конденсационной влаги.

! ПРЕДУПРЕЖДЕНИЕ:

- Если прибор после перерыва в работе остаётся тёплым, то имеется опасность травмы!
- Опасность получения ожогов! Открывайте предохранительный замок (6) только если из сопла больше не поступает пар.

4. Разнимите разъем, вращая его против часовой стрелки.

! ПРИМЕЧАНИЕ:

Из соображений безопасности разъем оснащен предохранительным клапаном. Если давление в котле еще достаточно высокое, разъем не разнимается.

5. Вытрясите остатки воды из котла (7). При помощи мерки (15) налейте в котел свежую воду. Берегитесь водяных брызг, которые могут случайно брызнуть из котла. Чтобы не разбрызгивать воду, пользуйтесь воронкой (Рис. Е), которая входит в комплект поставки. Наливайте воду медленно.

! ВНИМАНИЕ:

- Не переполнять!
Макс. количество воды: 1,5 литра.
- Не пользуйтесь конденсатом из прибора для сушки белья (остатки химических веществ)! Это не дистиллированная вода!

6. Снова крепко закрутите предохранительную крышку (6) по часовой стрелке.

Крепление отдельных принадлежностей

Имеется возможность напрямую подключить отдельные сопла к паровому пистолету (20):

- Наденьте насадку со струйным соплом (14) на паровой пистолет так, чтобы она защёлкнулась.
- Чтобы снять сопло, нажмите кнопку на паровом пистолете.
- Держа кнопку нажатой, стяните сопло.

Можно также удлинить сопло, используя для этого одну удлинительную трубу (8) или обе вместе:

- Воткните обе детали удлинительной трубы друг в друга таким образом, чтобы они механически закрепились (Рис. G), а затем насадите паровой пистолет (20).
- Установка напольной щётки (18) на удлинительные трубки: Нажмите на переходник с шарниром (17) на напольной щётке и закрутите его на 180°.
- Вы хотите воспользоваться тряпкой из ткани флис? Закрепите её на напольной щётке с помощью зажимов (Рис. H).
- Чтобы снять удлинительную трубу, нажмите кнопку на паровом пистолете

! ПРИМЕЧАНИЕ:

Различные насадки можно использовать только в сочетании с переходником (13). Насадите его на струйное сопло (14) и зафиксируйте поворотом на 90°. Обратите внимание на выступы на переходнике и на направляющие пазы на струйном сопле. Проверьте, правильно ли соединены все элементы!

Сопло	Переходник	Применение
Напольная щётка (18)	Шарнирный переходник (17)	<ul style="list-style-type: none"> Для больших помещений (Рис. J) С тряпкой из ткани флис: для чувствительных поверхностей (Рис. K)
Круглые щётки (11)	Струйное сопло (14) с переходником (13)	<ul style="list-style-type: none"> Для щелей, арматуры, решёток для гриля и др. или Для труднодоступных мест (Рис. I и L)
Паровое сопло (12)	Струйное сопло (14) с переходником (13)	<ul style="list-style-type: none"> Для концентрированного воздействия паром высокого давления (Рис. M)
Насадка для мытья окон (19)	Струйное сопло (14) с переходником (13)	<ul style="list-style-type: none"> Для окон и стен душевой кабины
Струйное сопло (14)	Переходник (13)	<ul style="list-style-type: none"> Без насадок, например, для ободов колес автомобиля (Рис. N)

ПРЕДУПРЕЖДЕНИЕ: ОПАСНОСТЬ ПОРЕЗАТЬСЯ!

Никогда не устанавливайте и не удаляйте принадлежности, если нажата кнопка включения пара (21)! Подождите, пока прибор не остынет.

Подключение к электросети

- Перед тем как вставить вилку в розетку, убедитесь в том, что напряжение сети соответствует напряжению работы прибора. Информацию к этому находится на типовой табличке прибора.
- Включите прибор в заземленную розетку с напряжением сети 230 В, 50 Гц, установленную в соответствии с предписаниями.

Потребляемая мощность

В общей сложности устройство может потреблять до 1500 ватт.

ВНИМАНИЕ: ПЕРЕГРУЗКА:

- При использовании удлинительными кабелями следите за тем, чтобы поперечное сечение кабеля было минимум 1,5 мм².
- Не пользуйтесь разветвительными штепсельными розетками, так как этот прибор имеет слишком высокую мощность.

Пользование прибором

ВНИМАНИЕ:

Перед началом работы необходимо проверить, допустима ли чистка паром соответствующих материалов. Никогда не держите сопло прибора слишком долго над одним местом.

После наполнения котла водой и монтажа необходимой насадки поступайте следующим образом:

- Установите фиксатор (22) на паровом пистолете (20) в положение OFF/LOCK, при этом кнопка включения пара (21) не должна быть нажата (Рис. A).
- Включите прибор в заземленную розетку с напряжением сети 230 В, 50 Гц, установленную в соответствии с предписаниями.
- Нажмите переключатель Вкл/Выкл (4) (Рис. F). Загорается красная контрольная лампочка (3). Контрольная лампочка температуры (2) сигнализирует нагревание.
- Примерно через 12 минут вода нагреется до нужной температуры и контрольная лампочка потухнет. Прибор готов к работе. Эта контрольная лампочка показывает во время работы прибора на очередной подогрев воды.

ПРЕДУПРЕЖДЕНИЕ:

Если нажать на кнопку включения пара в тот момент, когда горит оранжевая лампочка, то из сопла может выступить горячая вода.

- Для чистки установите фиксатор (22) на паровом пистолете (20) в положение ON (Рис. B1).
- Направьте паровое сопло на очищаемую поверхность и нажмите кнопку подачи пара (21) (Рис. B2).
- При помощи блокировочного замка (22) можно переключить паровой пистолет на длительный режим работы. Держите нажатой кнопку включения пара и одновременно установите фиксатор в положение OFF/LOCK (Рис. C3).
- Чтобы снова снять фиксатор, поступайте таким же образом: Держите нажатой кнопку включения пара и одновременно установите фиксатор в положение ON (Рис. D4).

ПРИМЕЧАНИЕ:

Следите во время работы за тем, чтобы шланг не был ни загнут, ни придавлен.

Доливание воды в котел во время работы

Если в паровом котле кончилась вода, то, несмотря на нажатый включатель (21), пар поступать больше не будет. Доливание воды в резервуар должно производиться следующим образом:

- Нажмите переключатель Вкл/Выкл (4). Красная контрольная лампочка потухнет.
- Выньте штекер из розетки!**
- Выпустите остаток пара при помощи кнопки включения пара (21) (смотрите инструкцию по подготовке к включению, пункты 2 и 3).

**ПРЕДУПРЕЖДЕНИЕ:****Опасность получения ожогов!****Открывайте предохранительный замок (6) только если из сопла больше не поступает пар.**

- Медленно открутите предохранительный разъем (6) и, перед тем как окончательно открыть его, подождите несколько секунд, пока спадет давление пара.

И ПРИМЕЧАНИЕ:

Из соображений безопасности разъем оснащен предохранительным клапаном. Если давление в котле еще достаточно высокое, разъем не разнимается.

- При помощи мерки (15) налейте в котел свежую воду. Берегитесь водяных брызг, которые могут случайно брызнуть из котла. Чтобы не разбрызгивать воду, пользуйтесь воронкой (Рис. Е), которая входит в комплект поставки. Наливайте воду медленно. **Не переполняйте! Макс. количество наливаемой воды: 1,5 литра.**
- Крепко закрутите предохранительный замок.
- Вставьте вилку в розетку и включите электроприбор при помощи переключателя Вкл/Выкл.

Окончание работы

- Нажмите переключатель Вкл/Выкл (4). Красная контрольная лампочка потухнет.
- Выньте штекер из розетки!**
- Выпустите остаток пара при помощи кнопки включения пара (21) (смотрите инструкцию по подготовке к включению, пункты 2 и 3).
- Прежде чем убрать прибор на место, дайте ему остыть примерно в течение 1 часа.

Чистка и техническое обслуживание**ПРЕДУПРЕЖДЕНИЕ:**

- Перед чисткой всегда вынимайте штепсельную вилку.
- Ни в коем случае не окунайте для чистки прибор в воду. Это может быть причиной электрического удара или пожара.

**ВНИМАНИЕ:**

- Не используйте проволочные щётки или другие царапающие предметы.
- Не используйте сильные или царапающие чистящие средства.
- Необходимо полностью остудить прибор, прежде чем Вы будете убирать его на место или чистить его.
- Чистите прибор и принадлежности только слегка влажной тряпкой.
- Чтобы прибор надёжно и долговременно работал, необходимо примерно после 15 заправок прибора водой вымывать остатки накипи из нагревательного котла. Используйте для этого только чистую воду. Максимальное наполнение водой: 1,5 литра.

Технические данные

Модель: DR 3280
 Электропитание: 230 В, 50 Гц
 Потребляемая мощность: 1500 ватт
 Класс защиты: I
 Рабочее давление: 4 бара
 Макс. наполнение водой: 1,5 литра
 Вес нетто: 5,20 кг

Это изделие прошло все необходимые и актуальные проверки, предписанные директивой СЕ, к прим. на электромагнитную совместимость и соответствие требованиям к низковольтной технике, оно было также сконструировано и построено с учетом последних требований по технике безопасности.

Мы оставляем за собой право на технические изменения!

Abbildungen

Afbeeldingen • Illustrations • Imágenes • Figuras • Illustrazioni • Illustrations
Rysunki • Obrázky • Abbrák • Малюнки • Рисунки

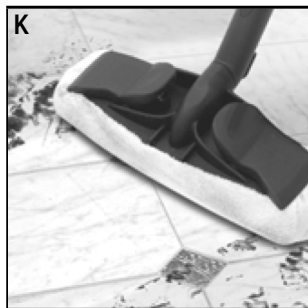
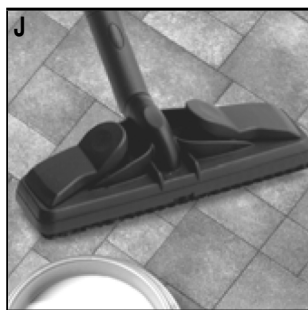
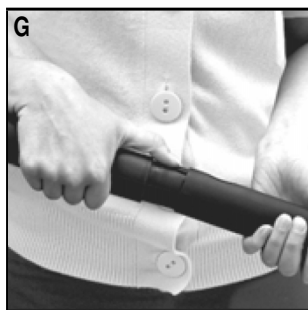
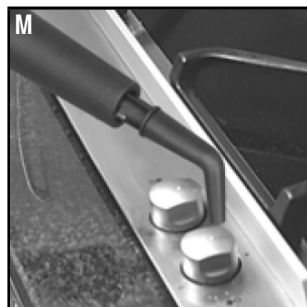
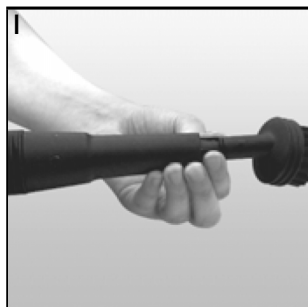
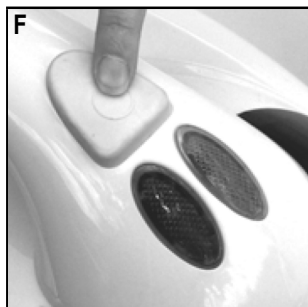
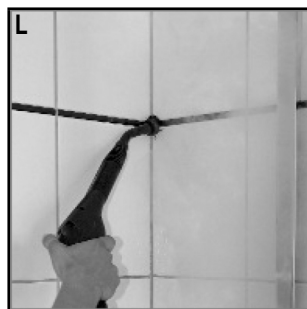
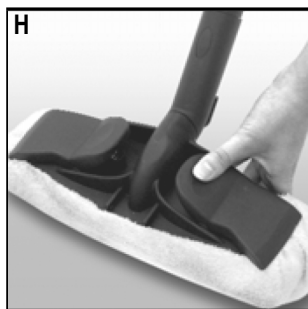
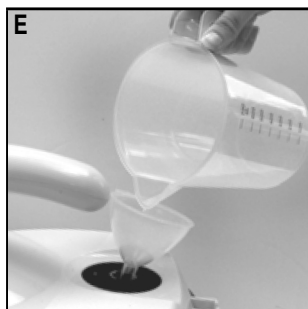



D-47906 Kempen/Germany · Industriering Ost 40
Internet: <http://www.clatronic.de> · email: info@clatronic.de

Stütings Medien, Kerfeld · 12/08