

▶ MSB2547D

PL Instrukcja obsługi  
Kuchenka mikrofalowa

# USER MANUAL



**AEG**

## SPIS TREŚCI

1. INFORMACJE DOTYCZĄCE BEZPIECZEŃSTWA.....	2
2. WSKAZÓWKI DOTYCZĄCE BEZPIECZEŃSTWA.....	6
3. OPIS URZĄDZENIA.....	7
4. PRZED PIERWSZYM UŻYCIEM.....	9
5. CODZIENNA EKSPLOATACJA.....	9
6. KORZYSTANIE Z AKCESORIÓW.....	14
7. DODATKOWE FUNKCJE.....	15
8. WSKAZÓWKI I PORADY.....	15
9. KONSERWACJA I CZYSZCZENIE.....	16
10. ROZWIĄZYWANIE PROBLEMÓW.....	17
11. INSTALACJA.....	18

## Z MYŚLĄ O DOSKONAŁYCH EFEKTACH

Dziękujemy za wybór tego produktu AEG. Zaprojektowaliśmy go z myślą o wieloletniej bezawaryjnej pracy i wyposażyliśmy w innowacyjne rozwiązania techniczne ułatwiające życie — nie wszystkie z nich można znaleźć w zwykłych urządzeniach. Prosimy o poświęcenie kilku minut na zapoznanie się z niniejszą instrukcją w celu zapewnienia najlepszego wykorzystania urządzenia. Zapraszamy na naszą witrynę internetową, aby:



Otrzymać wskazówki dotyczące użytkowania, broszury, pomoc w rozwiązywaniu problemów oraz informacje dotyczące serwisu:

**[www.aeg.com/webselfservice](http://www.aeg.com/webselfservice)**



Zarejestrować swój produkt i uprościć jego obsługę serwisową:

**[www.registeraeg.com](http://www.registeraeg.com)**



Nabyć akcesoria, materiały eksploatacyjne i oryginalne części zamienne do swojego urządzenia:

**[www.aeg.com/shop](http://www.aeg.com/shop)**

## OBSŁUGA KLIENTA

Zalecamy stosowanie oryginalnych części zamiennych.

Kontaktując się z autoryzowanym centrum serwisowym, należy przygotować poniższe dane: informacje o modelu, numer produktu, numer seryjny.

Stosowne informacje można znaleźć na tabliczce znamionowej.

 Ostrzeżenie/przestroga — informacje dotyczące bezpieczeństwa

 Ogólne informacje i wskazówki

 Informacje dotyczące środowiska naturalnego

Producent zastrzega sobie możliwość wprowadzenia zmian bez wcześniejszego powiadomienia.

### 1. INFORMACJE DOTYCZĄCE BEZPIECZEŃSTWA

Przed instalacją i rozpoczęciem eksploatacji urządzenia należy uważnie zapoznać się z załączoną instrukcją

obsługi. Producent nie odpowiada za uszkodzenia i obrażenia ciała spowodowane nieprawidłową instalacją i eksploatacją. Należy zachować instrukcję wraz z urządzeniem do wykorzystania w przyszłości.

## **1.1 Bezpieczeństwo dzieci i osób o ograniczonych zdolnościach ruchowych, sensorycznych lub umysłowych**



### **OSTRZEŻENIE!**

Występuje ryzyko uduszenia lub odniesienia obrażeń mogących skutkować trwałym kalectwem.

- Urządzenie mogą obsługiwać dzieci po ukończeniu ósmego roku życia oraz osoby o ograniczonych zdolnościach fizycznych, sensorycznych lub umysłowych, a także nieposiadające odpowiedniej wiedzy lub doświadczenia, jeśli będą one nadzorowane lub zostaną poinstruowane w zakresie bezpiecznego korzystania z urządzenia i będą świadome związanych z tym zagrożeń.
- Nie należy pozwalać, aby dzieci bawiły się urządzeniem.  
Dzieci poniżej 3 lat nie wolno pozostawiać bez opieki w pobliżu urządzenia.
- Wszystkie opakowania należy przechowywać poza zasięgiem dzieci.
- Dzieci i zwierzęta nie powinny zbliżać się do pracującego lub stygnącego urządzenia. Łatwo dostępne elementy urządzenia mocno się nagrzewają.
- Jeśli urządzenie jest wyposażone w blokadę uruchomienia, zaleca się, aby ją włączyć.
- Czyszczeniem i konserwacją nie mogą zajmować się dzieci bez nadzoru dorosłych.
- Urządzenie i jego przewód zasilający nie mogą znajdować się w zasięgu dzieci poniżej ósmego roku życia.

## 1.2 Ogólne zasady bezpieczeństwa

- Urządzenie jest przeznaczone do użytku w gospodarstwie domowym oraz do podobnych zastosowań w takich miejscach, jak:
  - gospodarstwa rolne, kuchnie w obiektach sklepowych, biurowych oraz innych placówkach pracowniczych;
  - do obsługi przez klientów w hotelach, motelach, obiektach noclegowych i innych obiektach mieszkalnych.
- Podczas pracy urządzenia jego wnętrze silnie się nagrzewa. Nie dotykać elementów grzejnych w urządzeniu. Podczas wyjmowania i wkładania akcesoriów lub naczyń należy zawsze używać rękawic kuchennych.
- Nie czyścić urządzenia za pomocą myjek parowych.
- Przed przystąpieniem do konserwacji należy wyłączyć urządzenie i wyjąć wtyczkę przewodu zasilającego z gniazda elektrycznego.
- Jeśli drzwi lub uszczelki drzwiowe są uszkodzone, nie wolno korzystać z urządzenia, dopóki nie zostanie ono naprawione przez wykwalifikowaną osobę.
- Jeśli przewód zasilający jest uszkodzony, ze względów bezpieczeństwa musi go wymienić producent, autoryzowane centrum serwisowe lub inna wykwalifikowana osoba.
- Wyłącznie wykwalifikowana osoba może przeprowadzać czynności serwisowe lub naprawcze wiążące się z koniecznością zdjęcia osłony chroniącej przed promieniowaniem mikrofalowym.
- Nie sterować urządzeniem za pomocą zewnętrznego programatora czasowego ani niezależnego układu zdalnego sterowania.
- Nie należy podgrzewać cieczy ani innej żywności w zamkniętych pojemnikach. Mogą one ulec rozerwaniu.
- Należy stosować wyłącznie akcesoria i naczynia przeznaczone do kuchenek mikrofalowych.

- Podgrzewając żywność w pojemnikach z papieru lub tworzywa, należy doglądać urządzenia, ponieważ występuje zagrożenie zapłonem.
- Urządzenie jest przeznaczone do podgrzewania żywności i napojów. Suszenie żywności lub odzieży oraz ogrzewanie poduszek termicznych, pantofli, gąbek, wilgotnych tkanin lub podobnych materiałów może spowodować obrażenia ciała, zapłon lub pożar.
- W razie pojawienia się dymu należy wyłączyć urządzenie, wyjąć wtyczkę i trzymać zamknięte drzwi, aby zdusić płomień.
- Podgrzewanie napojów w kuchenke mikrofalowej może doprowadzić do ich opóźnionego wrzenia. Przy obchodzeniu się z pojemnikiem należy zachować ostrożność.
- Zawartość butelek dla niemowląt oraz słoiczków z pokarmem dla dzieci należy wymieszać lub wstrząsnąć, aby zapewnić równomierną temperaturę pokarmu przed spożyciem oraz aby nie dopuścić do oparzenia.
- Nie wolno gotować jaj w skorupkach ani podgrzewać całych ugotowanych jaj w urządzeniu, ponieważ mogą one wybuchnąć, nawet po zakończeniu działania mikrofal.
- Urządzenie należy regularnie czyścić i usuwać wszelkie pozostałości żywności.
- Nieutrzymywanie kuchenki w czystości może prowadzić do uszkodzenia powierzchni obudowy urządzenia i w konsekwencji do ograniczenia jego żywotności oraz do zaistnienia niebezpiecznej sytuacji.
- Gdy urządzenie pracuje, dostępne powierzchnie mogą mieć wysoką temperaturę.
- Kuchenki mikrofalowej nie należy umieszczać w szafkach, jeśli nie była testowana w takim miejscu.
- Tył urządzenia powinien znajdować się przy ścianie.
- Do czyszczenia szyb w drzwiach nie należy używać ściernych środków czyszczących ani ostrych,

metalowych myjek, ponieważ mogą one porysować powierzchnię, co może skutkować pęknięciem szkła.

- Należy zwrócić uwagę na minimalne wymiary szafki (jeśli dotyczy). Patrz rozdział poświęcony instalacji.
- Podczas obsługi urządzenia ozdobne drzwi powinny być otwarte (jeśli dotyczy).

## 2. WSKAZÓWKI DOTYCZĄCE BEZPIECZEŃSTWA

### 2.1 Instalacja



#### **OSTRZEŻENIE!**

Urządzenie może zainstalować wyłącznie wykwalifikowana osoba.

- Usunąć wszystkie elementy opakowania.
- Nie instalować ani nie używać uszkodzonego urządzenia.
- Postępować zgodnie z instrukcją instalacji załączoną do urządzenia.
- Zachować ostrożność podczas przenoszenia urządzenia, ponieważ jest ono ciężkie. Zawsze używać rękawic ochronnych.
- Nigdy nie ciągnąć urządzenia za uchwyt.
- Zachować minimalne odstępstwa od innych urządzeń i mebli.
- Należy zadbać o to, aby meble itp. znajdujące się obok urządzenia i nad nim spełniały odpowiednie wymogi bezpieczeństwa.
- Boki urządzenia powinny sąsiadować z urządzeniami lub meblami o tej samej wysokości.

### 2.2 Podłączenie do sieci elektrycznej



#### **OSTRZEŻENIE!**

Występuje zagrożenie pożarem i porażeniem prądem elektrycznym.

- Wszystkie połączenia elektryczne powinien wykonać wykwalifikowany elektryk.
- Urządzenie musi być uziemione.
- Należy upewnić się, że informacje o podłączeniu elektrycznym podane na tabliczce znamionowej są zgodne z

parametrami instalacji zasilającej. W przeciwnym razie należy skontaktować się z elektrykiem.

- Jeśli urządzenie jest podłączone do sieci za pomocą przedłużacza, należy sprawdzić, czy przedłużacz ma prawidłowe uziemienie.
- Należy zwrócić uwagę, aby nie uszkodzić wtyczki ani przewodu zasilającego. Wymianę uszkodzonego przewodu zasilającego należy zlecić przedstawicielowi serwisu lub wykwalifikowanemu elektrykowi.
- Odłączając urządzenie, nie należy ciągnąć za przewód zasilający. Należy zawsze ciągnąć za wtyczkę sieciową.

### 2.3 Przeznaczenie



#### **OSTRZEŻENIE!**

Niebezpieczeństwo odniesienia obrażeń ciała, oparzenia, porażenia prądem lub wybuchu.

- Nie zmieniać parametrów technicznych urządzenia.
- Nie pozostawiać włączonego urządzenia bez nadzoru.
- Nie opierać się o otwarte drzwi urządzenia.
- Należy upewnić się, że otwory wentylacyjne są drożne.
- Nie używać urządzenia jako powierzchni roboczej ani nie przechowywać produktów w jego wnętrzu.

## 2.4 Konserwacja i czyszczenie



### OSTRZEŻENIE!

Występuje zagrożenie odniesieniem obrażeń, pożarem lub uszkodzeniem urządzenia.

- Przed przystąpieniem do konserwacji należy wyłączyć urządzenie i wyjąć wtyczkę przewodu zasilającego z gniazda elektrycznego.
- Aby zapobiec uszkodzeniu powierzchni urządzenia, należy regularnie ją czyścić.
- Nie dopuszczać do gromadzenia się na powierzchniach uszczelniających drzwi resztek potraw ani pozostałości środków czyszczących.
- Pozostałości tłuszczu lub potraw w urządzeniu mogą stać się przyczyną pożaru.

- Czyścić urządzenie za pomocą wilgotnej szmatki. Używać wyłącznie neutralnych detergentów. Nie stosować produktów ściernych, myjek do szorowania, rozpuszczalników ani metalowych przedmiotów.
- Stosując aerozol do piekarników, należy przestrzegać wskazówek dotyczących bezpieczeństwa umieszczonych na opakowaniu.

## 2.5 Utylizacja



### OSTRZEŻENIE!

Występuje zagrożenie odniesieniem obrażeń ciała lub uduszeniem.

- Odłączyć urządzenie od źródła zasilania.
- Odciąć i wyrzucić przewód zasilający.

## 3. OPIS URZĄDZENIA

### 3.1 Informacje ogólne

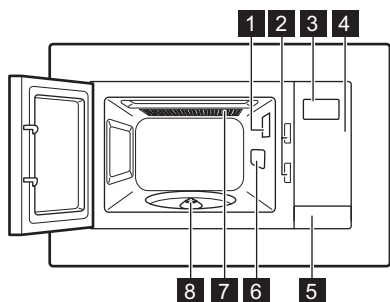

- 1 Oświetlenie
- 2 Blokada zabezpieczająca
- 3 Wyświetlacz
- 4 Panel sterowania
- 5 Otwieranie drzwi
- 6 Pokrywa falowodu
- 7 Grill
- 8 Wałek talerza obrotowego

## 3.2 Panel sterowania

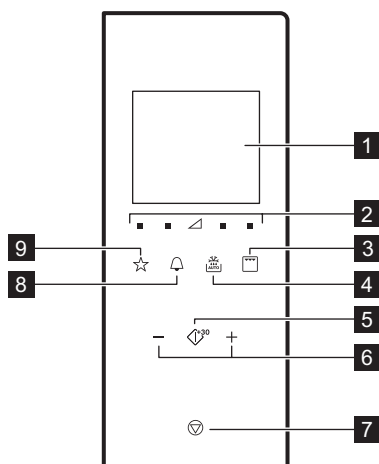

Symbol	Funkcja	Opis
1	Wyświetlacz	Pokazuje ustawienia i aktualną godzinę.
2	Przyciski wyboru mocy	Umożliwiają ustawienie mocy mikrofal
3	Przycisk funkcji Grill	Do wyboru funkcji: kuchenka mikrofalowa / tryb łączony / grill.
4	Rozmrażanie	Do rozmrażania żywności z ustawieniem ciężaru.
5	Start / +30 sek.	Włączanie urządzenia lub wydłużanie czasu gotowania o 30 sekund przy pełnej mocy.
6	Przyciski wyboru ustawień	Do ustawiania czasu gotowania, ciężaru, temperatury lub funkcji Auto-pieczenie.
7	Stop/Wyczyść	Wyłączanie urządzenia lub kasowanie ustawień.
8	Zegar	Ustawianie zegara lub funkcji przypomnienia.
9	Ulubione	Szybki wybór funkcji automatycznej.



### 3.3 Akcesoria

#### Zestaw talerza obrotowego

- i** Do przygotowywania żywności w kuchenke mikrofalowej należy zawsze używać zestawu talerza obrotowego.

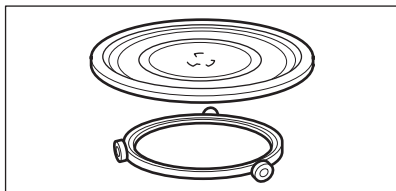

Szklana taca do gotowania oraz prowadnica rolek.

#### Podstawa do grillowania

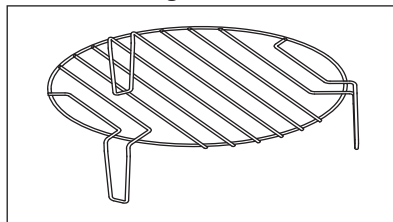

Zastosowanie:

- grillowanie
- tryb łączony

## 4. PRZED PIERWSZYM UŻYCIEM

- !** **OSTRZEŻENIE!**  
Patrz rozdział dotyczący bezpieczeństwa.

#### 4.1 Czyszczenie wstępne



- !** **UWAGA!**  
Patrz rozdział „Konserwacja i czyszczenie”.

- Wyjąć wszystkie części i dodatkowe elementy opakowania z kuchenki mikrofalowej.
- Przed pierwszym użyciem należy wyczyścić urządzenie.

#### 4.2 Ustawianie czasu



Po podłączeniu urządzenia do zasilania lub po przerwie w dostawie energii na wyświetlaczu pojawi się oznaczenie 0:00 oraz emitowany będzie sygnał dźwiękowy.

- i** Czas można ustawić w formacie 24-godzinnym.

1. Nacisnąć dwukrotnie .
2. Za pomocą przycisków wyboru ustawić godzinę.
3. Nacisnąć , aby potwierdzić.
4. Za pomocą przycisków wyboru ustawić minuty.
5. Nacisnąć , aby potwierdzić.

- i** Aby anulować ustawienia, nacisnąć .

W trybie czuwania wyświetlacz włączy się na 5 minut. Wyświetlany będzie aktualny czas.

Aby wyłączyć czas, nacisnąć  lub , aby włączyć wyświetlacz, i ustawić WYŁ. Nacisnąć , aby potwierdzić.

## 5. CODZIENNA EKSPLOATACJA

- !** **OSTRZEŻENIE!**  
Patrz rozdział dotyczący bezpieczeństwa.

#### 5.1 Ogólne informacje na temat korzystania z urządzenia

- Po wyłączeniu urządzenia pozostawić w nim żywność na kilka minut.

- Przed rozpoczęciem przyrządzania potrawy należy usunąć opakowanie z folii aluminiowej, metalową tackę itp.

### **Gotowanie**

- W miarę możliwości należy gotować produkty pod przykryciem w naczyniach odpowiednich do używania w kuchence mikrofalowej. Potrawę można gotować bez przykrycia, tylko jeśli ma być chrupiąca
- Należy uważać, aby nie rozgotować potrawy poprzez ustawienie za wysokiego poziomu mocy lub zbyt długiego czasu gotowania. Może to spowodować wysuszenie, przypalenie lub zapalenie się potrawy.
- Nie gotować w urządzeniu ślimaków w muszlach ani jajek w skorupkach, ponieważ mogą eksplodować. Przed smażeniem jajek należy nakłuć ich żółtka.
- Przed przystąpieniem do gotowania produktów ze „skórką”, takich jak ziemniaki, pomidory czy kiełbaski, należy kilkakrotnie nakłuć je widelcem, aby nie eksplodowały.
- Schłodzoną lub mrożoną żywność należy gotować dłużej.
- Potrawy z sosem wymagają okresowego mieszania.
- Warzywa o zwartej strukturze, takie jak marchew, groszek czy kalafior, muszą być gotowane w wodzie.
- Większe porcje potraw należy obrócić na drugą stronę po upływie połowy czasu gotowania.
- W miarę możliwości należy pokroić warzywa na kawałki podobnej wielkości.
- Używać płaskich, szerokich naczyń.
- Nie używać naczyń z porcelany, ceramiki lub fajansu mających nieszkliwione dna lub małe otwory (np. na uchwytach). Wilgoć znajdująca się w otworach może po podgrzaniu spowodować pęknięcie naczynia.

- Szklana taca do gotowania jest niezbędna do prawidłowego działania kuchenki mikrofalowej. Umieszcza się na niej potrawę i płyny.

### **Rozmrażanie mięsa, drobiu i ryb**

- Mrożoną żywność pozbawioną opakowania należy położyć na odwróconym małym talerzu, umieszczonym w większym pojemniku, tak aby umożliwić spływanie cieczy powstającej podczas rozmrażania.
- Obrócić żywność w połowie czasu rozmrażania. W miarę możliwości rozdzielić, a następnie wyjąć kawałki, które zaczęły się rozmrażać.

### **Rozmrażanie masła, porcji tortu i twarogu**

- Nie rozmrażać tych produktów całkowicie w urządzeniu, lecz dokończyć rozmrażanie w temperaturze pokojowej. Zapewnia to bardziej równomierne efekty. Przed rozpoczęciem rozmrażania należy usunąć wszystkie metalowe lub aluminiowe elementy opakowania.

### **Rozmrażanie owoców i warzyw**

- Jeśli owoce i warzywa mają pozostać surowe, nie należy rozmrażać ich całkowicie w urządzeniu. Dokończyć ich rozmrażanie w temperaturze pokojowej.
- Aby ugotować warzywa i owoce bez ich uprzedniego rozmrażania, należy użyć wyższej mocy mikrofal.

### **Dania gotowe**

- Gotowe dania można przygotowywać w urządzeniu jedynie wtedy, gdy ich opakowanie nadaje się do stosowania w kuchenkach mikrofalowych.
- Należy przestrzegać wskazówek producenta żywności podanych na opakowaniu (np. zdjąć metalową pokrywkę i nakłuć plastikową folię).

## Odpowiednie naczynia i materiały

Naczynie / Materiał	Kuchenka mikrofalowa			Grill
	Rozmrażanie	Podgrzewanie	Gotowanie	
Szkoło i porcelana odporne na wysoką temperaturę, bez metalowych elementów, np. Pyrex, szkło żaroodporne	✓	✓	✓	✓
Szkoło i porcelana nieodporne na wysoką temperaturę <sup>1)</sup>	✓	X	X	X
Szkoło i szkło ceramiczne z materiałów odpornych na wysoką i niską temperaturę (np. Arcoflam), ruszt grilla	✓	✓	✓	✓
Materiały ceramiczne <sup>2)</sup> , fajans <sup>2)</sup>	✓	✓	✓	X
Żaroodporne tworzywa sztuczne do 200°C <sup>3)</sup>	✓	✓	✓	X
Karton, papier	✓	X	X	X
Folia spożywcza	✓	X	X	X
Folia do pieczenia z zamknięciem nadającym się do kuchenek mikrofalowych <sup>3)</sup>	✓	✓	✓	X
Metalowe naczynia do pieczenia, np. emaliowane lub żeliwne	X	X	X	✓
Formy do pieczenia lakierowane na czarno lub z powłoką silikonową <sup>3)</sup>	X	X	X	✓
Blacha do pieczenia ciasta	X	X	X	✓
Naczynia do przyrumieniania, np. talerz Crisp lub Crunch	X	✓	✓	X
Dania gotowe w opakowaniu <sup>3)</sup>	✓	✓	✓	✓

<sup>1)</sup> Bez srebrnych, złotych i platynowych elementów oraz metalowych dekoracji

<sup>2)</sup> Bez kwarcowych lub metalowych elementów oraz szkliwa z zawartością metalu

<sup>3)</sup> Należy przestrzegać wskazówek producenta dotyczących maksymalnej temperatury.







✓ można stosować  
X nie można stosować

## 5.2 Włączanie i wyłączenie kuchenki mikrofalowej



### UWAGA!



Kuchenka mikrofalowa nie powinna pracować, gdy nie ma w niej żywności.

1. Nacisnąć  lub , aby poziom mocy. Aby wybrać odpowiedni poziom, patrz poniższa tabela.
2. Nacisnąć  lub , aby ustawić czas gotowania.
3. Nacisnąć , aby potwierdzić wybór i uruchomić kuchenkę mikrofalową. Aby anulować ustawienia, nacisnąć .

Aby wyłączyć kuchenkę mikrofalową:

- zaczekać, aż kuchenka mikrofalowa wyłączy się automatycznie po upływie ustawionego czasu gotowania. Na

wyświetlaczu będzie widoczne wskazanie End.





- otworzyć drzwi. Kuchenka mikrofalowa wyłączy się automatycznie. Zamknąć drzwi i nacisnąć , aby kontynuować gotowanie. Tej opcji można użyć do sprawdzania stanu żywności.
- nacisnąć .

 Gdy kuchenka mikrofalowa wyłącza się automatycznie, rozlega się sygnał dźwiękowy.





### 5.3 Tabele ustawień mocy

Kuchenka mikrofalowa

Symbole na panelu od lewej do prawej

Moc mikrofal	Niska	Śr. niska	Średn.	Śr. wysoka	Wysoka
Wyświetlacz	 100 Watt	 300 Watt	 500 Watt	 700 Watt	 900 Watt

Grill oraz tryb łączony

Nacisnąć 	Wyświetlacz	Ustawienie mocy
1 raz		Grill 100%
2 razy		Mikrofałe 36% Grill 64%
3 razy		Mikrofałe 55% Grill 45%
4 razy	900 Watt	Mikrofałe 100%

### 5.4 Szybkie uruchomienie



 Maksymalny czas gotowania wynosi 95 minut.

Szybkie uruchomienie kuchenki mikrofalowej jest możliwe na kilka sposobów.

- Nacisnąć , aby włączyć kuchenkę mikrofalową na 30



sekund z ustawieniem pełnej mocy.

Każde naciśnięcie przycisku powoduje wydłużenie czasu gotowania o 30 sekund.

- Nacisnąć jednokrotnie . Ustawić czas pieczenia za pomocą przycisków wyboru ustawień. Nacisnąć , aby

włączyć kuchenkę mikrofalową z ustawieniem pełnej mocy.





## 5.5 Grill oraz tryb łączony

1. Nacisnąć kilkakrotnie , aby ustawić funkcję Grill lub tryb łączony.
2. Za pomocą przycisków wyboru ustawień ustawić czas.
3. Nacisnąć , aby potwierdzić wybór i uruchomić kuchenkę mikrofalową.

 Po upływie połowy czasu gotowania rozlegnie się sygnał dźwiękowy. Sygnalizuje on możliwość obrócenia potrawy.

## 5.6 Odszranianie

 Aby włączyć rozmrażanie według ciężaru, należy przygotować od 100 g do 1000 g żywności.

1. Nacisnąć , aby wybrać rodzaj potrawy.
2. Za pomocą przycisków  i  ustawić ciężar. Czas zostanie ustawiony automatycznie.
3. Nacisnąć , aby potwierdzić wybór i uruchomić kuchenkę mikrofalową.

## 5.7 Gotowanie wieloetapowe

 Jeśli żywność ma być rozmrożona, należy ustawić rozmrażanie jako pierwszy etap.



Gotowanie może odbywać się maksymalnie w 3 etapach.

Gotowanie potraw mrożonych odbywa się w 2 etapach.

### Menu Ulubione

W kuchenke mikrofalowej wstępnie zaprogramowano menu Ulubione. Można je modyfikować według potrzeb.

Aby gotować w jednym etapie, pominąć krok 1 i 2.

1. Nacisnąć  i ustawić tryb rozmrażania.
2. Za pomocą przycisków wyboru ustawień ustawić ciężar rozmrażanego produktu.
3. Kilkakrotnie nacisnąć , aby wybrać poziom mocy.
4. Za pomocą przycisków wyboru ustawień ustawić czas.
5. Nacisnąć , aby potwierdzić wybór i uruchomić kuchenkę mikrofalową. Na wyświetlaczu odliczany będzie czas. Po usłyszeniu sygnału dźwiękowego w trybie rozmrażania odwrócić lub przełożyć produkty.



## 5.8 Ulubione

W pamięci można zapisać 3 ulubione ustawienia.

Funkcja ta umożliwi zapisanie w pamięci często wykorzystywanego ustawienia kuchenki mikrofalowej.

1. Ustawić funkcję i parametry do zapisania w pamięci. Należy stosować się do procedury właściwej dla funkcji, która ma być ustawiona.
2. Nacisnąć  i przytrzymać przez 2 sekundy. Po zapisaniu ustawień rozlegnie się sygnał dźwiękowy.

## Korzystanie z funkcji Ulubione

1. W trybie czuwania nacisnąć , aby wybrać ustawienie 1, 2 lub 3.
2. Nacisnąć , aby włączyć kuchenkę mikrofalową.

Produkt	Ciężar	Wyświetlacz
---------	--------	-------------

Rozmiękczenie masła	50 g	50 g
	100 g	100 g
	150 g	150 g
	200 g	200 g
	250 g	250 g
Roztopianie czekolady	100 g	100 g
	150 g	150 g
	200 g	200 g
Ciasto czekoladowe	1 szkl.	1
	2 szkl.	2
	3 szkl.	3
	4 szkl.	4

## 6. KORZYSTANIE Z AKCESORIÓW



**OSTRZEŻENIE!**  
Patrz rozdział dotyczący bezpieczeństwa.

### 6.1 Wkładanie zestawu talerza obrotowego



**UWAGA!**  
Nie należy gotować żywności bez zestawu talerza obrotowego. Należy wyłącznie używać zestawu talerza obrotowego dostarczonego z kuchenką mikrofalową.



Nie wolno gotować żywności umieszczonej bezpośrednio na szklanej tacy do gotowania.

1. Umieścić prowadnicę z rolkami centralnie nad wałkiem talerza obrotowego.
2. Umieścić szklany talerz do gotowania na prowadnicy z rolkami

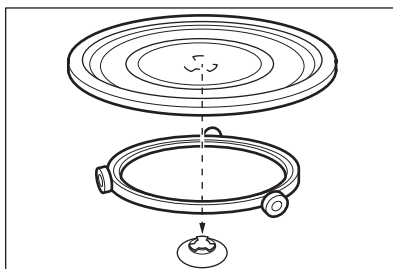

### 6.2 Wkładanie podstawki do grillowania

Umieścić podstawkę do grillowania na zestawie talerza obrotowego.

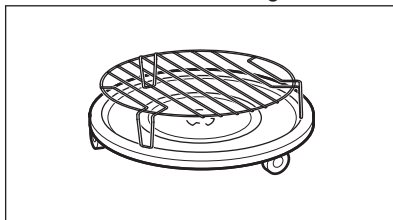



## 7. DODATKOWE FUNKCJE

### 7.1 Blokada uruchomienia

Blokada uruchomienia chroni przed przypadkowym uruchomieniem kuchenki mikrofalowej.

Nacisnąć i przytrzymać  przez 3 sekundy.

Zabrzmi sygnał dźwiękowy. Gdy blokada uruchomienia jest włączona, na wyświetlaczu widoczne jest wskazanie .

Aby wyłączyć blokadę uruchomienia, nacisnąć i przytrzymać  przez 3 sekundy.

Zabrzmi sygnał dźwiękowy.

### 7.2 Minutnik

Maksymalna wartość czasu, jaką można ustawić, to 95 minut.



Gdy funkcja Minutnik jest włączona, nie można ustawić innego programu.

1. Nacisnąć .
2. Za pomocą przycisków wyboru ustawić czas.

Po 2 sekundach minutnik uruchomi się automatycznie.

Minutnik zatrzymuje się po otwarciu drzwi lub wstrzymaniu pracy urządzenia.

Po wznowieniu gotowania minutnik wróci do poprzednio ustawionego czasu.

Gdy upłynie ustawiony czas, rozlegnie się sygnał dźwiękowy.

### 7.3 Funkcja oszczędzania energii i tryb czuwania

Wyświetlacz pokazuje aktualną godzinę po pierwszym podłączeniu do sieci lub po zakończeniu gotowania. Wyświetlacz wyłącza się po 5 minutach bezczynności, gdy drzwi są zamknięte:

– Wyświetlacz wyłącza się, gdy nie ustawiono czasu lub zegar jest wyłączony.

– Gdy ustawiono czas, a zegar jest włączony, wyświetlacz pokazuje czas przez kolejne 5 minut.

Gdy wyświetlacz jest nieaktywny, nacisnąć dowolny przycisk lub otworzyć drzwi, aby go włączyć:

– Wyświetlacz wróci do trybu początkowego 0:00 i 900 W, jeśli nie ustawiono aktualnego czasu,

– Wyświetlacz wyłączy się po 5 minutach, jeśli funkcja Blokada uruchomienia jest włączona.

## 8. WSKAZÓWKI I PORADY



**OSTRZEŻENIE!**  
Patrz rozdział dotyczący bezpieczeństwa.

### 8.1 Wskazówki dotyczące korzystania z mikrofal

Problem	Rozwiązanie
Nie można znaleźć informacji na temat ilości przyrządzanej potrawy.	Sprawdzić podobny produkt spożywczy. Wydłużyć lub skrócić czas gotowania zgodnie z następującą zasadą: <b>Podwójna ilość = prawie podwójna ilość czasu, Połowa ilości = połowa czasu</b>

Problem	Rozwiązanie
Potrawa wyszła za sucha.	Ustawić krótszy czas gotowania lub wybrać niższą moc mikrofal.
Po upływie ustawionego czasu potrawa nie jest jeszcze rozmrożona, podgrzana bądź ugotowana.	Ustawić dłuższy czas gotowania lub wybrać wyższą moc mikrofal. Większe potrawy wymagają dłuższego czasu gotowania.
Po upływie czasu gotowania potrawa jest za gorąca przy brzegu, a w środku jeszcze nie gotowa.	Następnym razem należy wybrać niższą moc i dłuższy czas. W połowie gotowania należy wymieszać potrawę, np. zupę.

Podczas gotowania ryżu lepsze efekty można osiągnąć, stosując płaskie, szerokie naczynie.

## 8.2 Rozmrażanie

Pieczeń zawsze należy rozmrażać tłustą stroną skierowaną na dół.

Nie należy rozmrażać przykrytego mięsa, ponieważ może to spowodować ugotowanie zamiast rozmrożenia.

Całe sztuki drobiu zawsze należy rozmrażać piersią skierowaną na dół.

## 8.3 Gotowanie

Zawsze należy wyjmować zamrożone mięso i drób z chłodziarki przynajmniej 30 minut przed gotowaniem.

Pozostawić mięso, drób, ryby i warzywa przykryte po gotowaniu.

Nanieść nieco oleju lub stopionego masła na rybę.

Wszystkie warzywa należy gotować pełną mocą mikrofal.

Dodać 30-45 ml zimnej wody na każde 250 g warzyw.

Przed gotowaniem pociąć świeże warzywa na równe kawałki. Wszystkie warzywa gotować pod przykryciem.

## 8.4 Odgrzewanie

Pakowane potrawy gotowe należy zawsze podgrzewać zgodnie z instrukcją zamieszczoną na opakowaniu.

## 8.5 Grillowanie

Grillować płaskie potrawy na środku podstawki do grillowania.

Obrócić potrawę po upływie połowy ustawionego czasu i kontynuować grillowanie.

## 8.6 Tryb łączony

Tryb łączony pozwala zachować chrupkość potraw.

Po upływie połowy ustawionego czasu obrócić potrawę i kontynuować gotowanie.

Dostępne są 2 ustawienia trybu łączonego. Każde ustawienie łączy funkcje kuchenki mikrofalowej i grilla z różnymi wartościami czasu i poziomu mocy.

# 9. KONSERWACJA I CZYSZCZENIE



**OSTRZEŻENIE!**  
Patrz rozdział dotyczący bezpieczeństwa.

## 9.1 Uwagi i wskazówki dotyczące czyszczenia

- Przód urządzenia należy myć miękką ściereczką zwilżoną ciepłą wodą z dodatkiem płynu do mycia naczyń.



- Do czyszczenia powierzchni metalowych należy używać zwykłego płynu do mycia naczyń.
- Po każdym użyciu należy oczyścić wnętrze urządzenia. Dzięki temu można łatwiej usunąć zabrudzenia i uniknąć ich przypalenia.
- Trudne do usunięcia zabrudzenia należy usuwać za pomocą specjalnego środka do czyszczenia.
- Należy regularnie czyścić wszystkie akcesoria i pozostawić je do wyschnięcia. Do czyszczenia należy użyć miękkiej ściereczki zwilżonej ciepłą wodą z dodatkiem płynu do mycia naczyń.
- Aby zmiękczyć trudne do usunięcia pozostałości, należy gotować szklankę wody z pełną mocą mikrofal przez około 2-3 minuty.
- Aby usunąć zapachy, dodać do szklanki wody 2 łyżeczki soku z cytryny i gotować z pełną mocą mikrofal przez 5 minut.



## 10. ROZWIĄZYWANIE PROBLEMÓW



### OSTRZEŻENIE!

Patrz rozdział dotyczący bezpieczeństwa.

### 10.1 Co zrobić, gdy...

Problem	Prawdopodobna przyczyna	Rozwiązanie
Urządzenie nie działa.	Urządzenie jest wyłączone.	Włączyć urządzenie.
Urządzenie nie działa.	Nie włożono wtyczki do gniazda elektrycznego.	Podłączyć urządzenie do zasilania.
Urządzenie nie działa.	Zadziałał bezpiecznik w skrzynce bezpieczników.	Sprawdzić bezpiecznik. Jeśli bezpiecznik zadziała więcej niż jeden raz, należy skontaktować się z wykwalifikowanym elektrykiem.
Urządzenie nie działa.	Drzwi urządzenia nie zostały prawidłowo zamknięte.	Sprawdzić, czy nic nie blokuje drzwi.
Nie działa oświetlenie.	Żarówka jest przepalona.	Należy wymienić żarówkę.
Na wyświetlaczu widoczne jest wskazanie  .	Włączona jest blokada uruchomienia.	Wyłączyć blokadę uruchomienia. Przytrzymać  przez 3 sekundy.
W urządzeniu występuje iskrzenie.	Wewnątrz znajdują się metalowe naczynia lub naczynia z metalowymi elementami.	Wyjąć naczynie z urządzenia.
W urządzeniu występuje iskrzenie.	Wewnątrz znajdują się metalowe pręty lub folia aluminiowa dotykająca wewnętrznych ścianek urządzenia.	Pręty ani folia nie mogą dotykać wewnętrznych ścianek urządzenia.

Problem	Prawdopodobna przyczyna	Rozwiązanie
Zestaw talerza obrotowego wydaje odgłosy szorowania lub obcierania.	Pod szklaną tacą do gotowania znajduje się jakiś przedmiot lub zanieczyszczenie.	Wyczyścić obszar pod szklaną tacą do gotowania.
Urządzenie przestaje działać bez wyraźnego powodu.	Nieprawidłowe działanie.	Jeśli taka sytuacja powtórzy się, należy skontaktować się z autoryzowanym punktem serwisowym.

## 10.2 Dane dla serwisu

Jeżeli rozwiązanie problemu we własnym zakresie nie jest możliwe, należy skontaktować się ze sprzedawcą lub autoryzowanym punktem serwisowym.

Dane niezbędne dla serwisu znajdują się na tabliczce znamionowej. Tabliczka znamionowa znajduje się na urządzeniu. Nie usuwać tabliczki znamionowej z urządzenia.

Zalecamy wpisanie danych w tym miejscu:	
Model (MOD.)	.....
Numer produktu (PNC)	.....
Numer seryjny (S.N.)	.....

# 11. INSTALACJA



**OSTRZEŻENIE!**  
Patrz rozdział dotyczący bezpieczeństwa.

## 11.1 Informacje ogólne



**UWAGA!**  
Nie blokować otworów wentylacyjnych. W przeciwnym razie może dojść do przegrzania urządzenia.



**UWAGA!**  
Nie podłączać urządzenia do przedłużaczy ani adapterów wtyczek. Może to spowodować przeciążenie i w rezultacie pożar.



**UWAGA!**  
Minimalna wysokość instalacji wynosi 85 cm.

- Kuchenka mikrofalowa jest przeznaczona wyłącznie do użytku w zabudowie. Należy ją ustawić na stabilnej i płaskiej powierzchni.
- Szafka, w której umieszczona jest kuchenka mikrofalowa, nie może mieć tylnej ścianki.
- Nie należy umieszczać kuchenki mikrofalowej w pobliżu źródeł pary, gorącego powietrza lub miejsc rozpryskiwania się wody.
- Jeśli kuchenka mikrofalowa znajduje się zbyt blisko odbiornika TV lub radia, może powodować zakłócenia odbioru.
- Po transportowaniu kuchenki mikrofalowej w niskiej temperaturze, nie włączać jej od razu po instalacji. Należy pozostawić urządzenie w temperaturze pokojowej, aby osiągnęło temperaturę otoczenia.

## 11.2 Instalacja elektryczna



### OSTRZEŻENIE!

Instalację elektryczną musi wykonać wykwalifikowana osoba.



Producent nie ponosi odpowiedzialności za nieprzestrzeganie zaleceń dotyczących bezpieczeństwa, które zawarto w rozdziale „Informacje dotyczące bezpieczeństwa”.

Kuchenka mikrofalowa jest wyposażona w kabel zasilający z wtyczką.

W kablu znajduje się przewód uziemienia z wtykiem uziemienia. Wtyczkę należy wkładać do prawidłowo zainstalowanego i uziemionego gniazda. W razie zwarcia elektrycznego uziemienie zmniejsza ryzyko porażenia prądem.

## 11.3 Instalacja kuchenki mikrofalowej

1. Sprawdzić, czy meble spełniają wymagania dotyczące wymiarów podczas instalacji.

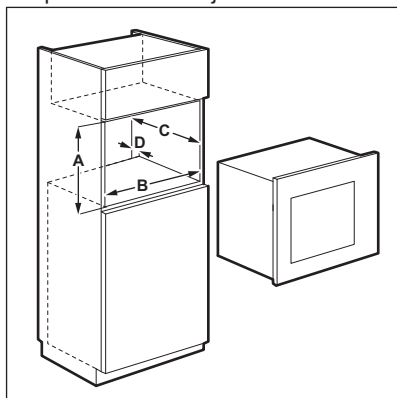

Wymagania dotyczące wymiarów podczas instalacji

Wymiar	mm
A	380 + 2
B	560 + 8

Wymiar	mm
C	500
D	45

2. Jeśli głębokość szafki przekracza 300 mm, należy na jej dnie umieścić szablon i sprawdzić, czy pasuje. Jeśli tak, należy zaznaczyć punkty dla wkrętów. Wyjąć szablon i przymocować uchwyt w zaznaczonych miejscach za pomocą wkrętów.



Jeśli głębokość szafki wynosi 300 mm, należy pominąć ten krok.

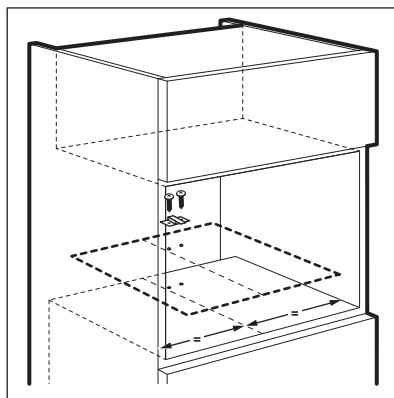

3. Zainstalować kuchenkę mikrofalową. Jeśli został zamocowany uchwyt, należy upewnić się, że blokuje on tył urządzenia.

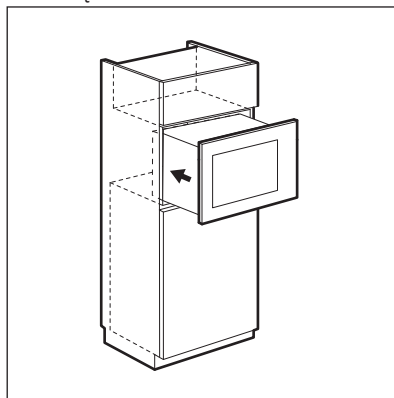

4. Otworzyć drzwi i przymocować kuchenkę mikrofalową za pomocą wkrętu.

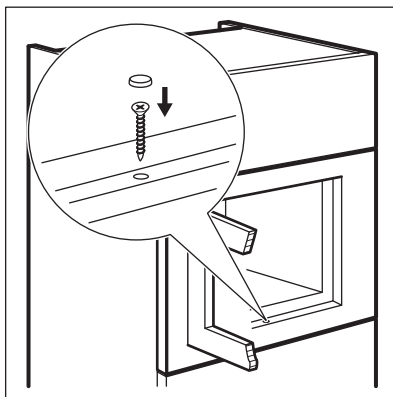

## 12. OCHRONA ŚRODOWISKA

Materiały oznaczone symbolem  należy poddać utylizacji. Opakowanie urządzenia włożyć do odpowiedniego pojemnika w celu przeprowadzenia recyklingu. Należy zadbać o ponowne przetwarzanie odpadów urządzeń elektrycznych i elektronicznych, aby chronić środowisko naturalne oraz

ludzkie zdrowie. Nie wolno wyrzucać urządzeń oznaczonych symbolem  razem z odpadami domowymi. Należy zwrócić produkt do miejscowego punktu ponownego przetwarzania lub skontaktować się z odpowiednimi władzami miejskimi.







[www.aeg.com/shop](http://www.aeg.com/shop)



867300828-B-152018



**AEG**